

BRPSvh 8401

Réfrigérateur normes boulangeries avec refroidissement par ventilation

Perfection

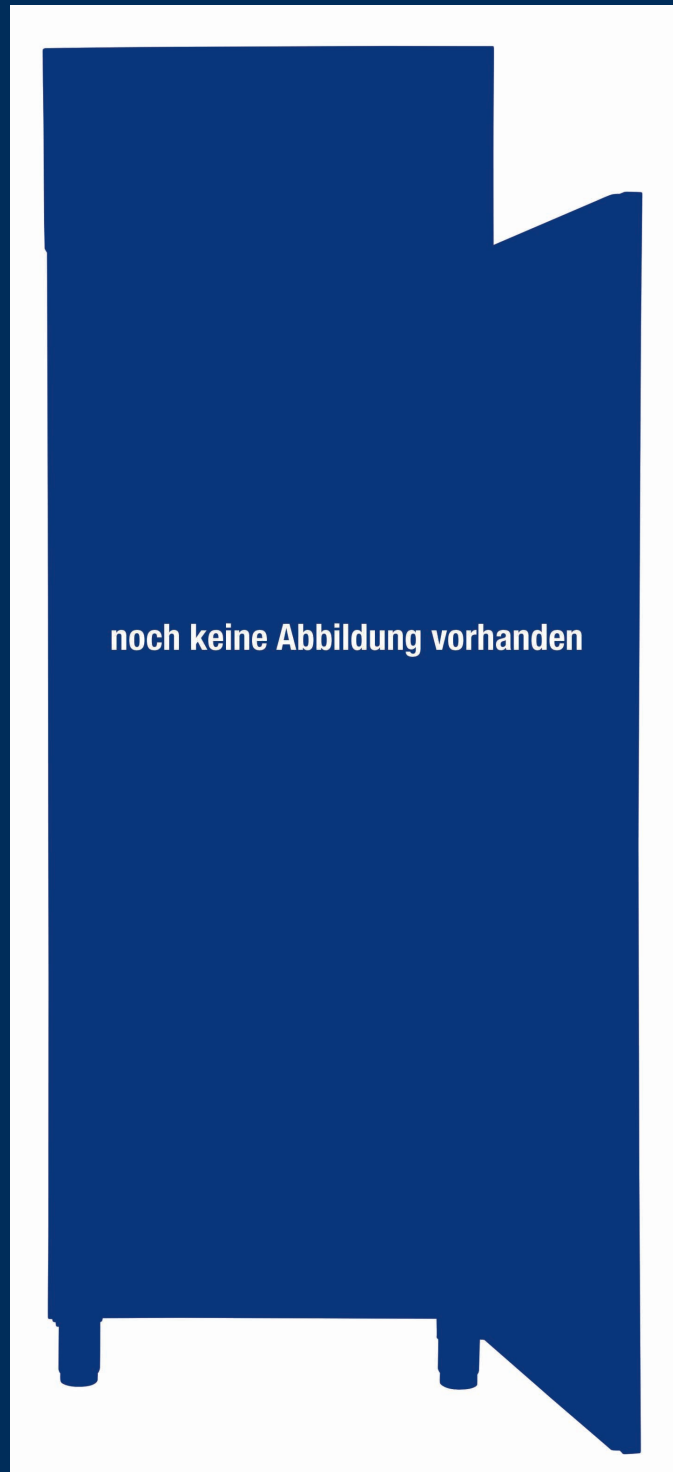

Freestanding

LIEBHERR

BRPSvh 8401

Réfrigérateur normes boulangeries avec refroidissement par ventilation

Perfection

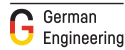

Volume brut/utile	854/700 l
Dimensions extérieures en mm (L/P/H)	787/1017/2135
Dimensions intérieures en mm (L/P/H)	607/800/1504
Classe énergétique	A ¹
Consommation électrique en 365 jours	371 kWh
Classe climatique (directive sur l'énergie)	5
Classe de température (directive sur l'énergie)	M1
Température ambiante	+10 °C à +40 °C ²
Réfrigérant	R 290
Niveau sonore	60 dB(A)
Puissance	4,0 A
Fréquence / tension	50 Hz / 220-240 V~
Dégagement de chaleur	350
Système de réfrigération	dynamisch
Dégivrage	automatisch
Plage de température réglable	-5 °C à +14 °C
Matériau de l'habillage/couleur	Chrom-Nickel-Stahl (1.4301 / AISI 304)/Edelstahl
Matériau de la porte / couleur	Chrom-Nickel-Stahl (1.4301 / AISI 304) / Edelstahl
Matériau de la cuve intérieure	Chrom-Nickel-Stahl (1.4301 / AISI 304)
Régulation électronique	2,4"-Farbdisplay, Touch & Swipe
Affichage de la température	außen digital
Eclairage intérieur	LED-Lichtsäule links
Alarme de température	optisch und akustisch
Type de mise en réseau	SmartModule
Solution de mise en réseau	Integriert, entnehmbar
Interface de connexion	WLAN/LAN
Tablettes de rangement réglables	25
Type de clayettes	Chrom-Nickel-Stahl-Auflageschienen, L-Form (1.4301 / AISI 304)
Résistance tablettes de rangement	60 kg
Poignée barre	Griffleiste
Roulettes	2 Lenkrollen und 2 feste Rollen
Type de serrure	mechanisch
Porte à fermeture automatique	oui
Ouverture de porte	rechts wechselbar
Poids brut/net	164,5/150,5 kg
EAN-Nr.	9005382296653

¹ Indique la température ambiante à laquelle l'appareil peut être utilisé en toute sécurité.

Caractéristiques



Convient aux plaques de four Euronorme

Ajustement idéal : Les plaques de four Euronorme peuvent être parfaitement placées sur les glissières robustes en forme de L et en être facilement retirées. En effet, chaque appareil Liebherr pour boulangerie a été spécialement conçu pour l'utilisation de plaques de four standardisées.



Crémaillères amovibles

Ne laissez aucune chance à la poussière : Les crémaillères peuvent être retirées et replacées facilement sans outils. Cela facilite notamment le nettoyage des crémaillères et du revêtement intérieur lisse, tout en évitant l'accumulation de la saleté autour des jointures.

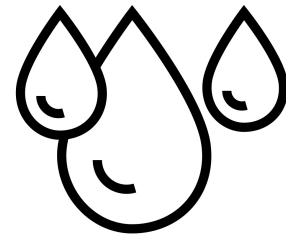

HumidityControl

Seule la parfaite alliance de la température et de l'humidité garantit un climat de stockage idéal. La fonction HumidityControl vous permet d'adapter le taux d'humidité à vos besoins. Pour des conditions de stockage optimales et la fraîcheur longue durée des produits stockés.

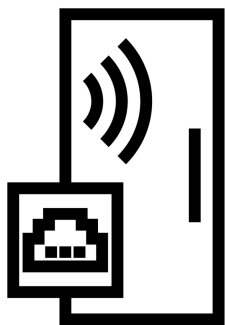

Interface WiFi/LAN intégrée

L'interface WiFi/LAN vous permet d'associer facilement vos réfrigérateurs à la solution Liebherr SmartMonitoring ou à des systèmes locaux existants.

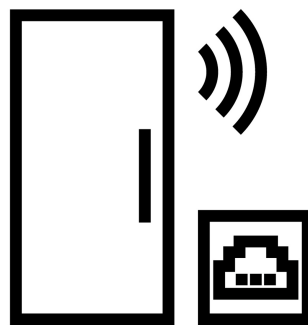

Interface WiFi/LAN installable a posteriori

La mise en réseau d'un appareil Liebherr est extrêmement simple : Grâce à l'interface WiFi et LAN installable a posteriori, les appareils peuvent facilement être reliés à des systèmes externes, comme le SmartMonitoring de Liebherr. Cette solution de surveillance numérique permet de contrôler et de consigner la température de stockage confortablement et en toute sécurité via l'interface installée par rétrofit.

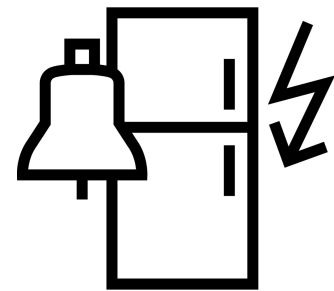

Information panne de courant

Si l'alimentation électrique a été interrompue en raison d'une panne, l'information panne de courant apparaît dès que le courant est rétabli. Celle-ci signale que l'appareil a été privé de courant pendant un certain temps et indique la température maximale atteinte pendant ce laps de temps. Cela vous permet d'évaluer si une perte de qualité des produits est à craindre.

Dessin technique

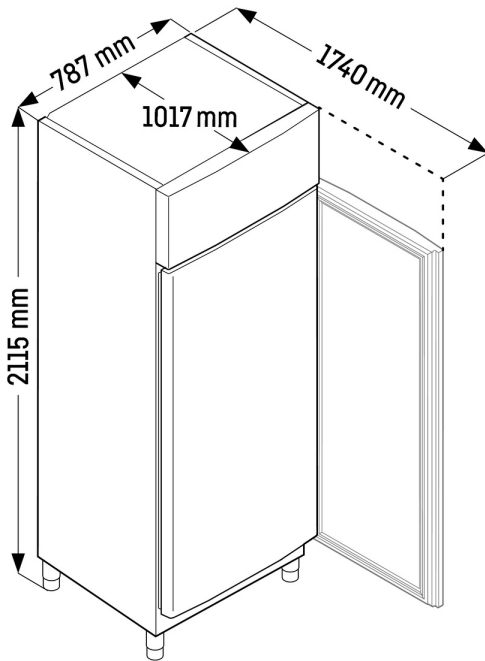

Les produits et leurs détails sont mis en scène à des fins publicitaires. Bien que nous nous efforcions de garantir l'exactitude de toutes les données et informations contenues dans ce dépliant, Liebherr se réserve le droit de procéder à des modifications sans préavis. Dans la mesure où les dimensions, les spécifications et les performances réelles de l'appareil sont d'une importance décisive, nous recommandons de vérifier les instructions de montage jointes à l'appareil concerné. Liebherr décline toute responsabilité en cas de dommages éventuels.
(26.02.2026)

