

DE

# Gebrauchsanweisung

Gefrierschrank

Vor Inbetriebnahme die Gebrauchsanweisung lesen

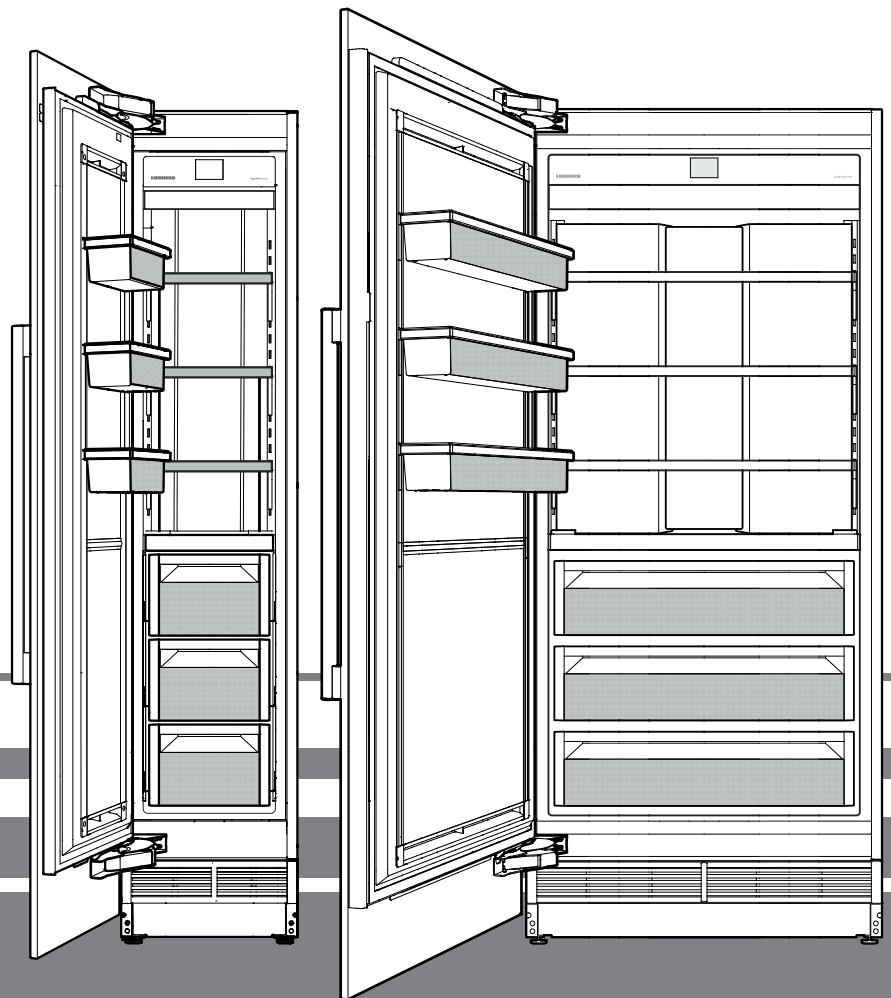

7082 943-01

EGN 91 / EGN 92 / EGN 94 / EGN 96  
EFN.. 94.. / EFN.. 96.. / EFN.. 97.. / EFN.. 99..

**LIEBHERR**

- Sockel, Schubfächer, Türen usw. nicht als Trittbrett oder zum Aufstützen missbrauchen.
- Dieses Gerät kann von Kindern ab 8 Jahren und darüber sowie von Personen mit verringerten physischen, sensorischen oder mentalen Fähigkeiten oder Mangel an Erfahrung und Wissen benutzt werden, wenn sie beaufsichtigt oder bezüglich des sicheren Gebrauchs des Gerätes unterwiesen wurden und die daraus resultierenden Gefahren verstehen. Kinder dürfen nicht mit dem Gerät spielen. Reinigung und Benutzer-Wartung dürfen nicht von Kindern ohne Beaufsichtigung durchgeführt werden. Kinder von 3-8 Jahre dürfen das Gerät be- und entladen.
- Vermeiden Sie dauernden Hautkontakt mit kalten Oberflächen oder Kühl-/Gefriergut. Es kann zu Schmerzen, Taubheitsgefühl und Erfrierungen führen. Bei länger dauerndem Hautkontakt Schutzmaßnahmen vorsehen, z. B. Handschuhe verwenden.
- Verzehren Sie keine überlagerten Lebensmittel, sie können zu einer Lebensmittelvergiftung führen.
- Im Gerät keine explosionsfähigen Stoffe, wie zum Beispiel Aerosolbehälter mit brennbarem Treibgas, lagern.
- Lagern Sie keine explosiven Stoffe oder Sprühdosen mit brennbaren Treibmitteln, wie z. B. Propan, Butan, Pentan usw., im Gerät. Eventuell austretende Gase könnten durch elektrische Bauteile entzündet werden. Sie erkennen solche Sprühdosen an der aufgedruckten Inhaltsangabe oder einem Flammensymbol.
- Schlüssel bei abschließbaren Geräten nicht in der Nähe des Gerätes sowie in Reichweite von Kindern aufbewahren.
- Das Gerät ist für den Gebrauch in geschlossenen Räumen konzipiert. Das Gerät nicht im Freien oder im Feuchte- und Spritzwasserbereich betreiben.
- Die LED-Beleuchtung im Gerät dient der Beleuchtung des Geräteinnenraumes. Sie ist nicht zur Raumbelichtung geeignet.

## Sicherheits- und Warnhinweise

- **WARNUNG:** Belüftungsöffnungen im Gerätegehäuse oder im Einbaugehäuse nicht verschließen.
- **WARNUNG:** Zum Beschleunigen des Abtauvorgangs keine anderen mechanischen Einrichtungen oder sonstigen Mittel als die vom Hersteller empfohlenen benutzen.
- **WARNUNG:** Kältemittelkreislauf nicht beschädigen.
- **WARNUNG:** Das Netzkabel darf beim Aufstellen des Gerätes nicht beschädigt werden.
- **WARNUNG:** Mehrfach-Steckdosen/-Verteilerleisten sowie andere elektronische Geräte (wie z. B. Halogen-Trafos) dürfen nicht an der Rückseite von Geräten platziert und betrieben werden.
- **WARNUNG:** Verletzungsgefahr durch elektrischen Schlag! Unter der Abdeckung befinden sich stromführende Teile. LED-Innenbeleuchtung nur vom Kundendienst oder dafür ausgebildetem Fachpersonal auswechseln oder reparieren lassen.
- **WARNUNG:** Sicherstellen, dass die Rohrleitungen des Kältekreislaufs nicht beschädigt werden.
- **WARNUNG:** Keine elektrischen Geräte innerhalb des Gerätes benutzen.
- Um Personen- und Sachschäden zu vermeiden, muss das Gerät von 4 Personen ausgepackt und aufgestellt werden.
- Bei Schäden am Gerät umgehend - vor dem Anschließen - beim Lieferanten rückfragen.
- Zur Gewährleistung eines sicheren Betriebes das Gerät nur nach Angaben der Gebrauchsanleitung montieren und anschließen.
- Im Fehlerfall Gerät vom Netz trennen. Netzstecker ziehen oder Sicherung auslösen bzw. herausdrehen.
- Nicht am Anschlusskabel, sondern am Stecker ziehen, um das Gerät vom Netz zu trennen.
- Reparaturen und Eingriffe an dem Gerät nur vom Kundendienst ausführen lassen, sonst können erhebliche Gefahren für den Benutzer entstehen. Gleiches gilt für das Wechseln der Netzanschlussleitung.
- Im Geräteinnenraum nicht mit offenem Feuer oder Zündquellen hantieren. Beim Transport und beim Reinigen des Gerätes darauf achten, dass der Kältekreislauf nicht beschädigt wird. Bei Beschädigungen Zündquellen fernhalten und den Raum gut durchlüften.

## Klimaklasse

Die Klimaklasse gibt an, bei welcher Raumtemperatur das Gerät betrieben werden darf, um die volle Kälteleistung zu erreichen.

Die Klimaklasse ist am Typenschild aufgedruckt.

Die Position des Typenschildes ist im Kapitel **Gerätebeschreibung** ersichtlich.

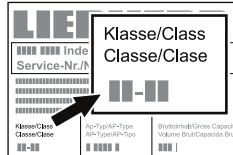

Klimaklasse	Raumtemperatur
SN	+10 °C bis +32 °C
N	+16 °C bis +32 °C
ST	+16 °C bis +38 °C
T	+16 °C bis +43 °C
SN-ST	+10 °C bis +38 °C
SN-T	+10 °C bis +43 °C

## Das Gerät nicht außerhalb der angegebenen Raumtemperaturen betreiben!

### EPREL-Datenbank:

Ab dem 1. März 2021 sind die Informationen zu der Energieverbrauchskennzeichnung und den Ökodesign-Anforderungen in der europäischen Produktdatenbank (EPREL) zu finden. Unter folgendem Link <https://eprel.ec.europa.eu/> erreichen Sie die Produktdatenbank. Hier werden Sie aufgefordert, die Modellkennung einzugeben. Die Modellkennung finden Sie auf dem Typenschild.

### WICHTIG

Alle Typen und Modelle unterliegen einer kontinuierlichen Verbesserung. Der Hersteller behält sich das Recht vor, Änderungen an Form, Ausstattung und Technologie vorzunehmen.

### Symbole am Gerät:

	Das Symbol kann sich auf dem Kompressor befinden. Es bezieht sich auf das Öl im Kompressor und weist auf folgende Gefahr hin: Kann bei Verschlucken und Eindringen in die Atemwege tödlich sein. Dieser Hinweis ist nur für das Recycling bedeutsam. Im Normalbetrieb besteht keine Gefahr.
	Das Symbol befindet sich am Verdichter und kennzeichnet die Gefahr vor feuergefährlichen Stoffen. Den Aufkleber nicht entfernen.
	Dieser oder ein ähnlicher Aufkleber kann sich auf der Rückseite des Gerätes befinden. Er verweist darauf, dass sich in der Tür und/oder im Gehäuse Vakuumisolierpaneele (VIP) oder Perlitpaneele befinden. Dieser Hinweis ist nur für das Recycling bedeutsam. Den Aufkleber nicht entfernen.

## Inhalt

Sicherheits- und Warnhinweise.....	2
Inhalt.....	3
Klimaklasse .....	3
EPREL-Datenbank: .....	3
Symbole am Gerät: .....	3
Entsorgungshinweis .....	4
Gerätebeschreibung .....	4
Einsatzbereich des Gerätes .....	4
Bedienfeld .....	5
Schnellzugriff auf Informationen.....	5
Einschalten des Geräts .....	5
Ändern der Sprache und Temperatureinheit .....	5
Hauptmenü.....	6
Temperatur einstellen.....	6
SuperFrost.....	7
Hinweise zum Einfrieren.....	7
Sicherheitshinweise und Warnhinweise für den IceMaker .....	8
IceMaker-Beschreibung .....	8
Eiswürfelbehälter richtig verwenden .....	8
Einschalten des IceMaker .....	8
Ausschalten des IceMaker .....	9
Umschalten des IceMaker auf maximale Eisproduktion .....	9
PartyMode.....	10
SabbathMode.....	10
Ausschalten des Geräts .....	11
Wartungsmeldung.....	11
Wartungsbestätigung.....	12
Setup-Menü.....	12
SmartDeviceBox (nicht in allen Ländern beigelegt) .....	14
Beschreibung des SmartDevice-Displays .....	15
Alarmmeldungen.....	15
Ausstattung .....	18
Innenbeleuchtung .....	18
Reinigen .....	19
Wartungsmenü.....	20
Wartung.....	21
Zusatzfunktionen.....	22
Energie sparen .....	25
Störung.....	25
Außer Betrieb setzen.....	25

### **GEFAHR!**

**Gefahr weist auf eine unmittelbar gefährliche Situation hin, die zu schweren Verletzungen oder zum Tod führt, wenn sie nicht vermieden wird.**

### **WARNUNG!**

**Warnung weist auf eine gefährliche Situation hin, die zum Tod oder schweren Verletzungen führen kann, wenn sie nicht vermieden wird.**

### **VORSICHT!**

**Vorsicht weist auf eine potenziell gefährliche Situation hin, die zu leichten oder mittleren Verletzungen führen kann, wenn sie nicht vermieden wird.**

### WICHTIG

Hier finden Sie Informationen, die für eine reibungslose Installation und Bedienung besonders relevant sind.

## Einsatzbereich des Gerätes

Das Gerät eignet sich ausschließlich zum Kühlen von Lebensmitteln im häuslichen oder haushaltsähnlichen Umfeld. Hierzu zählt z. B. die Nutzung

- in Personalküchen, Frühstückspensionen,
- durch Gäste in Landhäusern, Hotels, Motels und anderen Unterkünften,
- beim Catering und ähnlichem Service im Großhandel.

Benutzen Sie das Gerät ausschließlich im haushaltsüblichen Rahmen. Alle anderen Anwendungsarten sind unzulässig. Das Gerät ist nicht geeignet für die Lagerung und Kühlung von Medikamenten, Blutplasma, Laborpräparaten oder ähnlichen der Medizinprodukterichtlinie 2007/47/EG zu Grunde liegenden Stoffen und Produkten. Eine missbräuchliche Verwendung des Gerätes kann zu Schädigungen an der eingelagerten Ware oder deren Verderb führen. Im Weiteren ist das Gerät nicht geeignet für den Betrieb in explosionsgefährdeten Bereichen.

## Entsorgungshinweis

Das Gerät enthält wertvolle Materialien und ist einer vom unsortierten Siedlungsabfall getrennten Erfassung zuzuführen. Die Entsorgung von ausgedienten Geräten muss fach- und sachgerecht nach den örtlich geltenden Vorschriften und Gesetzen erfolgen.



Das ausgediente Gerät beim Abtransport am Kältekreislauf nicht beschädigen, damit das enthaltene Kältemittel (Angaben auf dem Typenschild) und das Öl nicht unkontrolliert entweichen können.

- Gerät unbrauchbar machen.
- Netzstecker ziehen.
- Anschlusskabel durchtrennen.

### ! WARNUNG

Erstickengefahr durch Verpackungsmaterial und Folien! Kinder nicht mit Verpackungsmaterial spielen lassen. Das Verpackungsmaterial zu einer offiziellen Sammelstelle bringen.

## Gerätebeschreibung

EGN91../EFN..94..

EGN 92.. / EFN.. 96..

EGN94../EFN..97..

EGN 96.. / EFN.. 99..

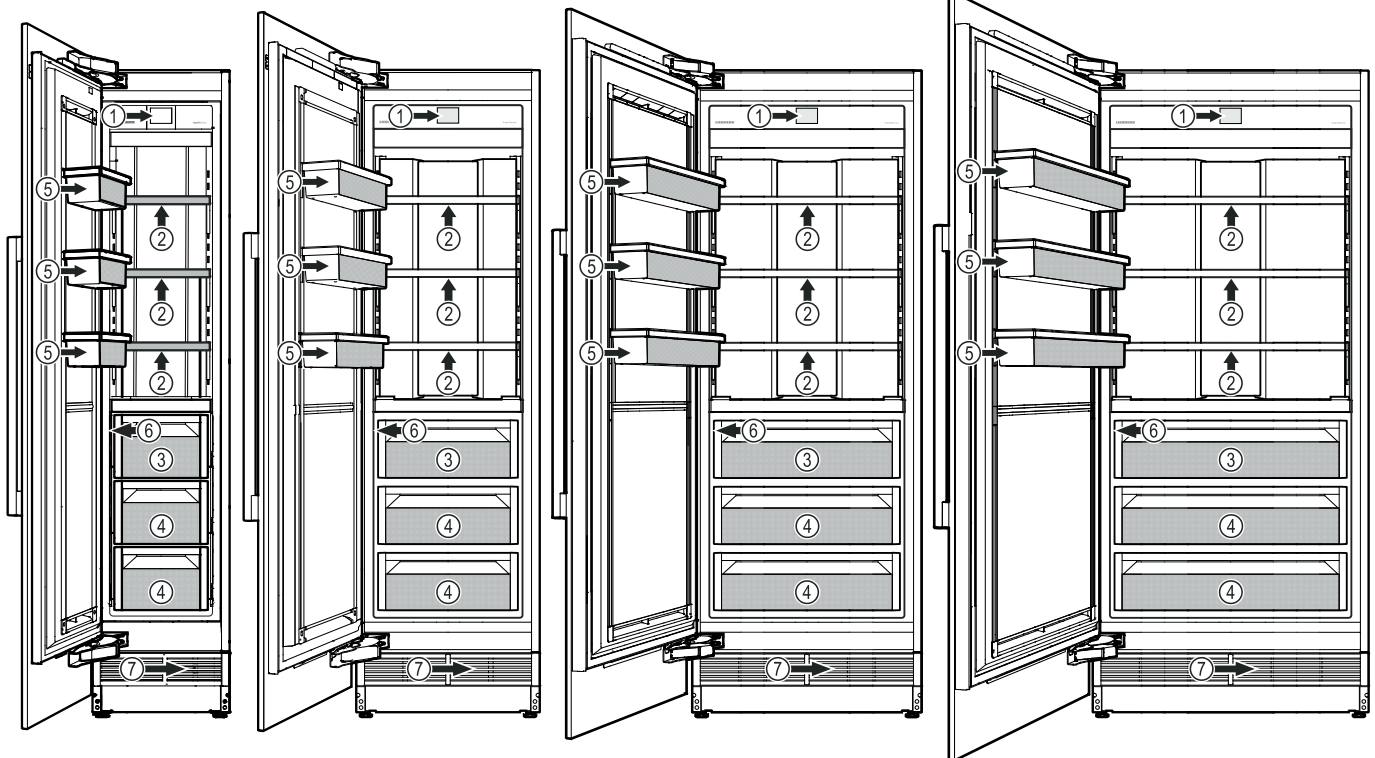

(5) Verstellbarer Türabsteller

EGN 91.. / EFN.. 94.. (max. 15 kg)

EGN 92.. / EFN.. 96.. (max. 20 kg)

EGN 94.. / EFN.. 97.. (max. 25 kg)

EGN 96.. / EFN.. 99.. (max. 30 kg)

(1) Bedienfeld

(2) Verstellbare Abstellflächen (max. 20 kg)

(3) IceMaker (im Inneren der Schublade)

(4) Gefrierschublade

(6) Typenschild (hinter der Schublade auf der linken Seite)

(7) Wasserfilter (hinter dem Lüftungsgitter)

## Einschalten des Geräts

Berühren

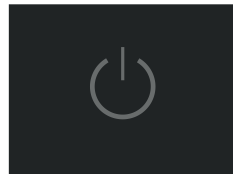

Zur Sprache schieben und berühren



### Verfügbare Sprachen:

- Deutsch
- Portugiesisch (Brasilien)
- Französisch
- Spanisch
- Italienisch
- Englisch (GB)
- Englisch (US)
- Chinesisch
- Russisch

Auf die gewünschte Temperatureinheit schieben und berühren

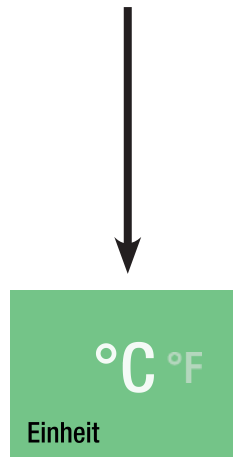

Berühren zum Bestätigen oder nach rechts schieben, um die vorherigen Einstellungen wieder zu ändern.

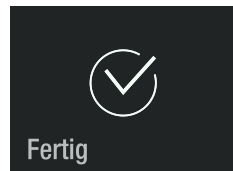

## Ändern der Sprache und Temperatureinheit

Für zukünftige Änderungen der Sprach- und Temperatureinheit muss das Gerät aus- und wieder eingeschaltet werden (Kundeneinstellungen werden nicht gelöscht).

## Bedienfeld

Drei verschiedene Aktionen zur Bedienung des Bedienfeldes.

### Berühren

Berühren, um Funktionen zu aktivieren.



### Drücken

Zur Aktivierung von Funktionen ca. 2 Sekunden lang drücken.

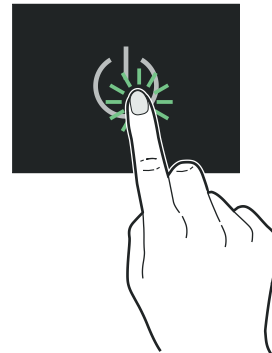

### Schieben

Nach rechts oder links schieben, um im Menü zu navigieren oder nach Werten zu suchen.

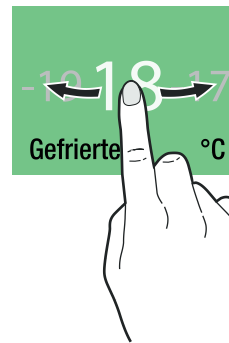

## Schnellzugriff auf Informationen

(nur Modelle mit Kennzeichnung EFN.. ....)

- Bedienungsanweisungen**  
Servicenummer wird benötigt, siehe Typenschild - Kapitel Gerätebeschreibung,
- Kundenservice**  
Kontaktinformationen
- Lagerempfehlungen**  
je nach Gerätetype
- Zubehör-Shop**  
Filter, SmartDeviceBox,...

## Temperatur einstellen

Standardeinstellung ist -18 °C.

Berühren



An die gewünschte Solltemperatur schieben und berühren.

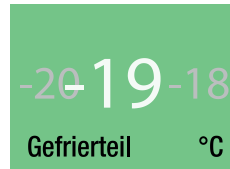

Die blinkende Zahl rechts unten zeigt die aktuelle Innentemperatur an. Sie erlischt bei Erreichen der Solltemperatur.



Gerätetür schließen.

Anzeige, wenn die Tür wieder geöffnet wird.

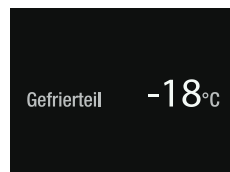

Die Temperaturanzeige blinkt, wenn die tatsächliche Innentemperatur von der Solltemperatur abweicht. Sie hört auf zu blinken, wenn die Solltemperatur erreicht ist.

Die Temperatur kann zwischen -14 °C und -27 °C eingestellt werden.

## Hauptmenü

Navigieren durch das Hauptmenü. Die folgenden Funktionen stehen zur Verfügung.



Temperaturanzeige des Gefrierraumes und Temperatureinstellung.

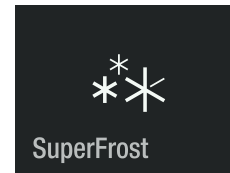

FrISChe Lebensmittel so schnell wie möglich einzufrieren, um sicherzustellen, dass Nährwert, Aussehen und Geschmack der Lebensmittel intakt bleiben.

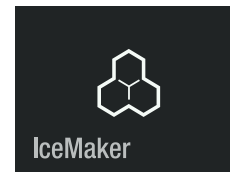

Zum Ein- und Ausschalten des IceMaker und zur maximalen Eisproduktion.

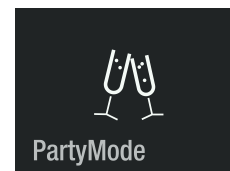

Für dauerhafte maximale Kühlung.



Betriebsart des Gerätes für Sabbat und Feiertage. Entspricht der STAR-K Kosher-Zertifizierung.

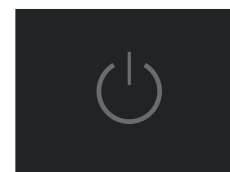

Ein- und Ausschalten des Gerätes.



Beschreibt den Austausch der Filter und die Reinigung des Staubfilters.

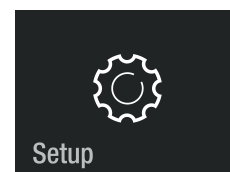

Ermöglicht die Einstellung der Bildschirmhelligkeit und enthält die Geräteinformationen (Servicenummer, Modellname, Seriennummer).

## Hinweise zum Einfrieren

- Gleichartiges Gefriergut immer zusammen lagern.
- Lebensmittel, die Sie selbst einfrieren, immer portionsgerecht für Ihren Haushalt abpacken. Damit sie schnell bis zum Kern durchfrieren, sollten folgende Mengen pro Packung nicht überschritten werden:  
Obst, Gemüse bis 1 kg,  
Fleisch bis 2,5 kg.
- Als Verpackungsmaterial eignen sich handelsübliche Gefrierbeutel, wiederverwendbare Kunststoff-, Metall- und Aluminiumbehälter.
- Frisch einzufrierende Lebensmittel nicht mit bereits gefrorenen Lebensmitteln in Berührung kommen lassen. Packungen immer trocken einlegen, um ein Zusammenfrieren zu vermeiden.
- Die Packungen immer mit Datum und Inhalt beschriften und die empfohlene Lagerdauer des Gefrierguts nicht überschreiten.
- Flaschen und Dosen mit kohlenensäurehaltigen Getränken nicht gefrieren lassen. Sie können sonst platzen.
- Zum Auftauen immer nur so viel entnehmen, wie unmittelbar benötigt wird. Aufgetaute Lebensmittel möglichst schnell zu einem Fertiggericht weiterverarbeiten.

Das Gefriergut können Sie auftauen:

- im Heißlufttherm
- im Mikrowellengerät
- bei Raumtemperatur
- im Kühlschrank

## SuperFrost

Frische Lebensmittel sollten so schnell wie möglich gefroren werden. Dies wird durch die SuperFrost-Funktion gewährleistet und stellt sicher, dass Nährwert, Aussehen und Geschmack der Lebensmittel erhalten bleiben.

Sie können maximal so viel kg frische Lebensmittel innerhalb 24 Std. einfrieren, wie auf dem Typenschild unter **Gefriervermögen** angegeben ist.



## Einschalten des IceMaker

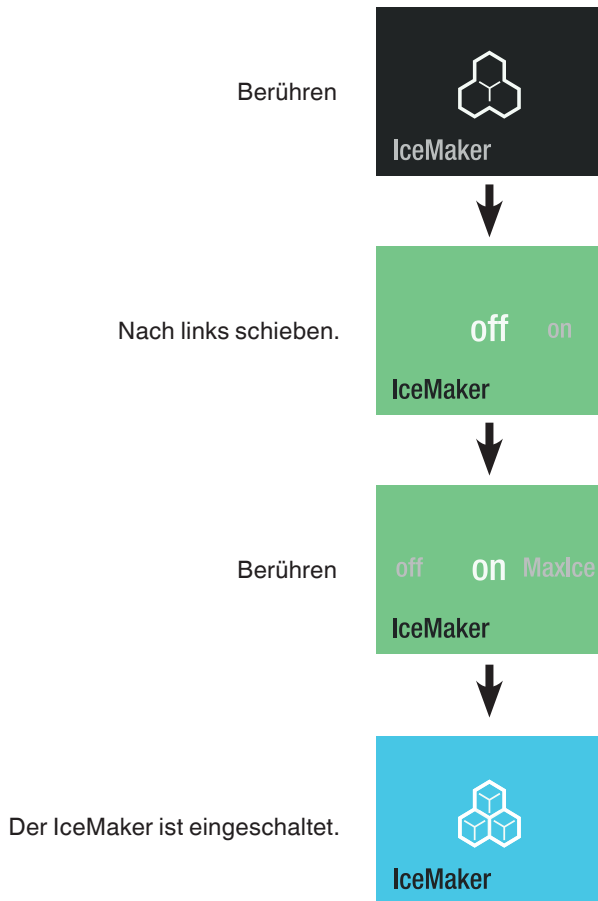

Die Produktionskapazität beträgt 100-120 Eiswürfel in 24 Stunden bei einer Temperatur von -18 °C im Gefrierfach.

## Sicherheitshinweise und Warnhinweise für den IceMaker

- Der IceMaker ist ausschließlich für die Herstellung von Eiswürfeln in der von einem Haushalt benötigten Menge konzipiert.
- Alle Reparaturen und Arbeiten am IceMaker dürfen nur von Kundendienstpersonal oder anderem entsprechend geschultem Personal durchgeführt werden.
- **Die ersten drei Chargen Eis nicht konsumieren oder verwenden. Dies gilt sowohl für die Erstbenutzung des Gerätes als auch für die Nutzung nach längerer Nichtbenutzung.**
- **Der Hersteller übernimmt keine Haftung für Schäden, die durch Geräte oder Wasserleitungen zwischen Magnetventil und Wasserversorgung entstehen.**

## IceMaker-Beschreibung

Der IceMaker befindet sich in der oberen Schublade des Gerätes.

Die Eiswürfel fallen aus dem IceMaker in die Schublade.

Wenn das Eis ein bestimmtes Niveau in der Schublade erreicht, stoppt das Gerät automatisch die Eisproduktion.

Nachdem Sie den IceMaker zum ersten Mal gestartet haben, kann es bis zu 24 Stunden dauern, bis die ersten Eiswürfel fertig sind.

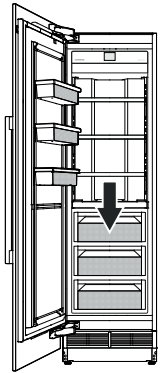

### WICHTIG

Die ersten drei Chargen Eis dürfen nicht konsumiert oder benutzt werden.

## Eiswürfelbehälter richtig verwenden

- Im Eiswürfelbehälter keine zusätzlichen Gegenstände, wie beispielsweise Eiswürfelschaufeln ablegen.
- Zusätzliche Gegenstände im Eiswürfelbereiter können die gleichmäßige Verteilung der Eiswürfel beeinträchtigen.
- Für eine optimale Funktionsweise des IceMakers Eiswürfel in regelmäßigen Abständen innerhalb des Eiswürfelbehälters gleichmäßig verteilen.

## Umschalten des IceMaker auf maximale Eisproduktion

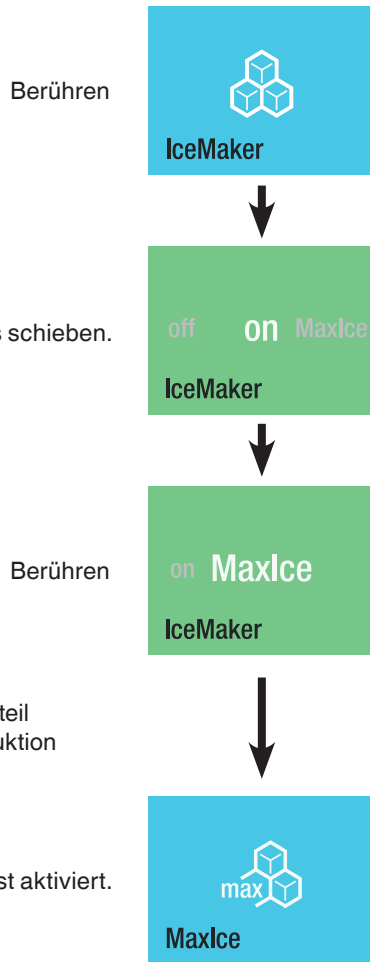

### Hinweis

Die Temperatur im Gefriereteil wird auf optimale Eisproduktion eingestellt.

### Hinweis

Die maximale Eisproduktion wird nach 36 Stunden deaktiviert.

Die Produktionskapazität beträgt ca. 150 Eiswürfel in 24 Stunden.

**Beachten Sie, dass dies den Energieverbrauch leicht erhöht.**

## Ausschalten des IceMaker

### Hinweis

Zusätzliche Schritte bei Außer Betrieb setzen des Gerätes oder längerer Abwesenheit!

- Den Wasserzulauf abdrehen.
- 24 Stunden warten oder bis Wasseralarm Fehler erscheint.
- IceMaker deaktivieren.

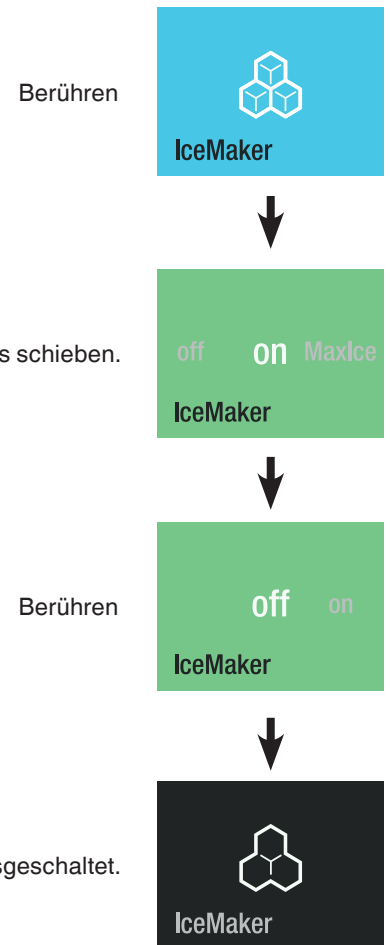

## SabbathMode

Wenn SabbathMode aktiv ist, werden einige elektronische Funktionen abgeschaltet, um der STAR-K Kosher-Zertifizierung zu entsprechen.

- Die Beleuchtung bleibt aus.
- Es gibt keinen Türalarm.
- Es gibt keinen Temperaturalarm.
- Die Abtauzyklen sind unabhängig von der Anzahl und Länge der Türöffnungen.
- Nach einem Stromausfall kehrt das Gerät in den SabbathMode zurück.

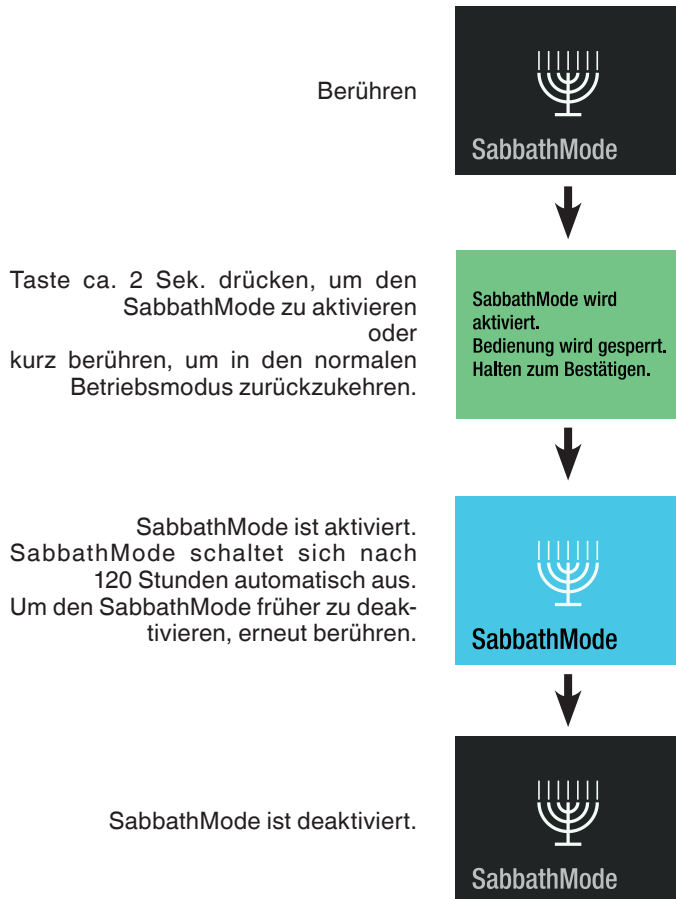

## PartyMode

Wenn eine große Menge an Eiswürfeln benötigt wird oder die spontane Abkühlung von Getränken geplant ist: Aktivieren Sie PartyMode einen Tag vorher. Getränke sollten nicht länger als eine Stunde im Gefrierfach gelagert werden.

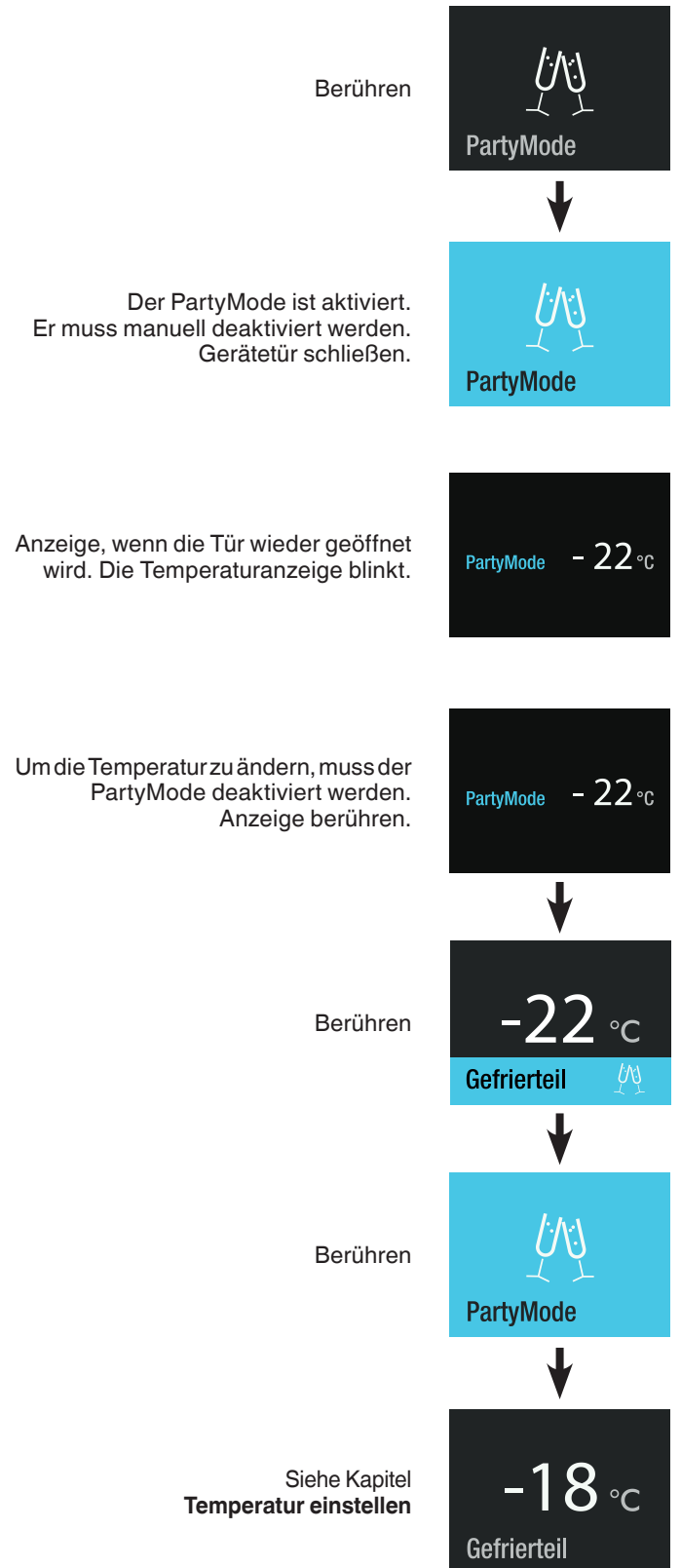

## Wartungsmeldung

In regelmäßigen Abständen des Betriebs des Gerätes ertönt die Wartungsmeldung (6 Monate). Der Wasserfilter muss getauscht werden. Der Staubfilter muss gereinigt werden.

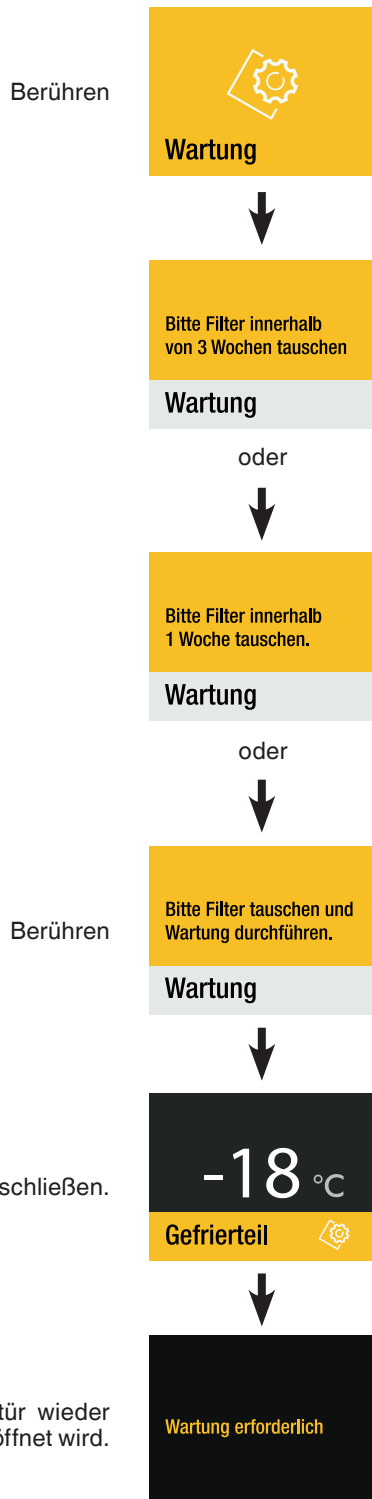

Wasserfilter vom Händler besorgen und die Wartung durchführen.

## Ausschalten des Geräts

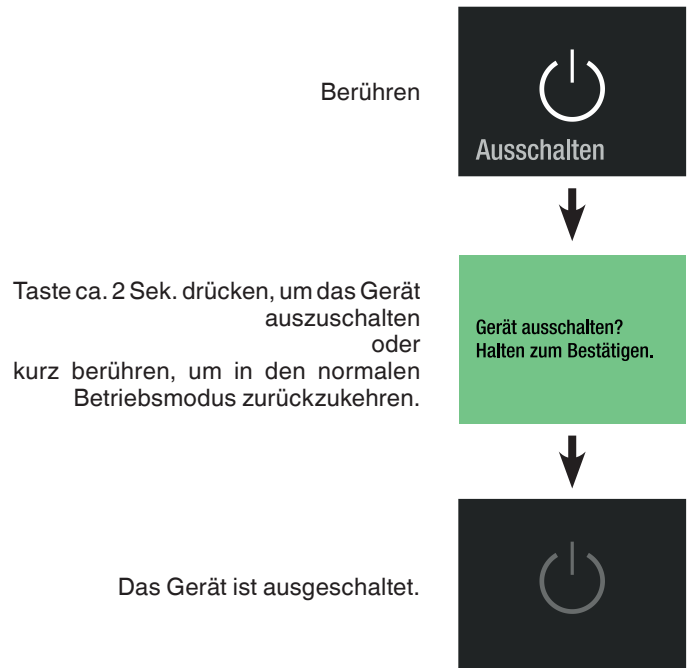

Taste ca. 2 Sek. drücken, um das Gerät auszuschalten oder kurz berühren, um in den normalen Betriebsmodus zurückzukehren.

Das Gerät ist ausgeschaltet.

## Setup-Menü

Enthält die Einstellung der Displayhelligkeit, Sprache, Einheit, die Aktivierung der SmartDeviceBox und die Geräteinformationen.

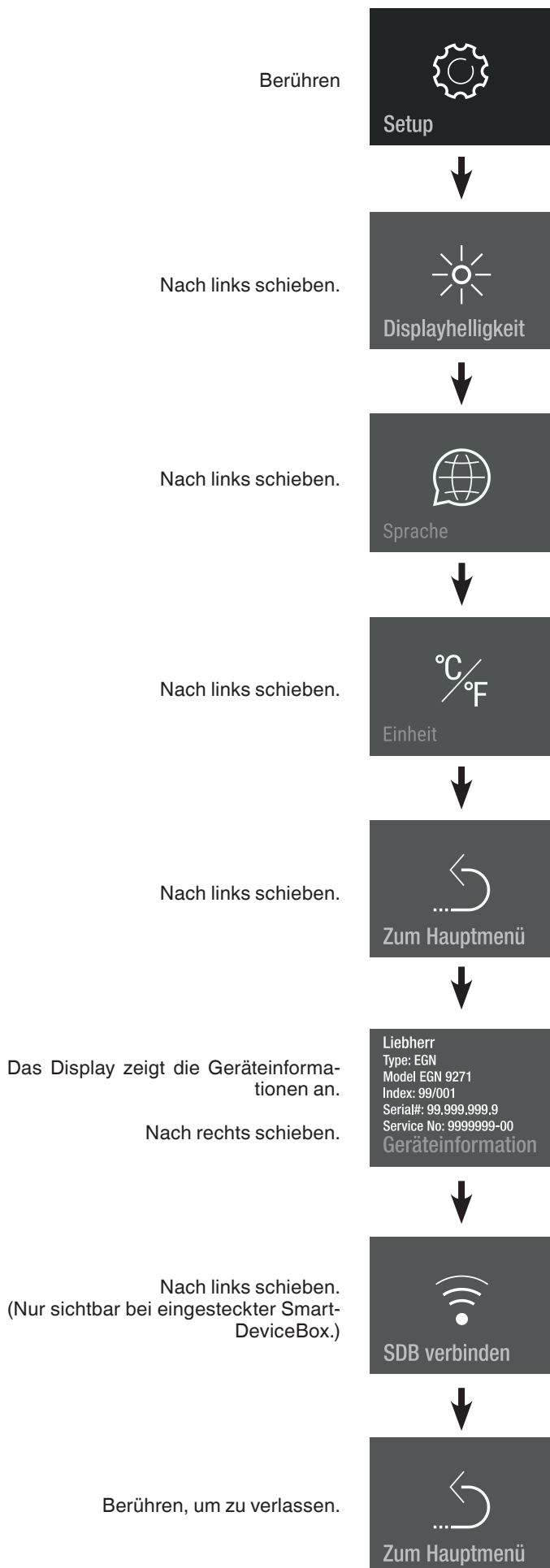

## Wartungsbestätigung

**Hinweis**  
Eiswürfel vor Wartungsbeginn aus dem IceMaker entfernen.

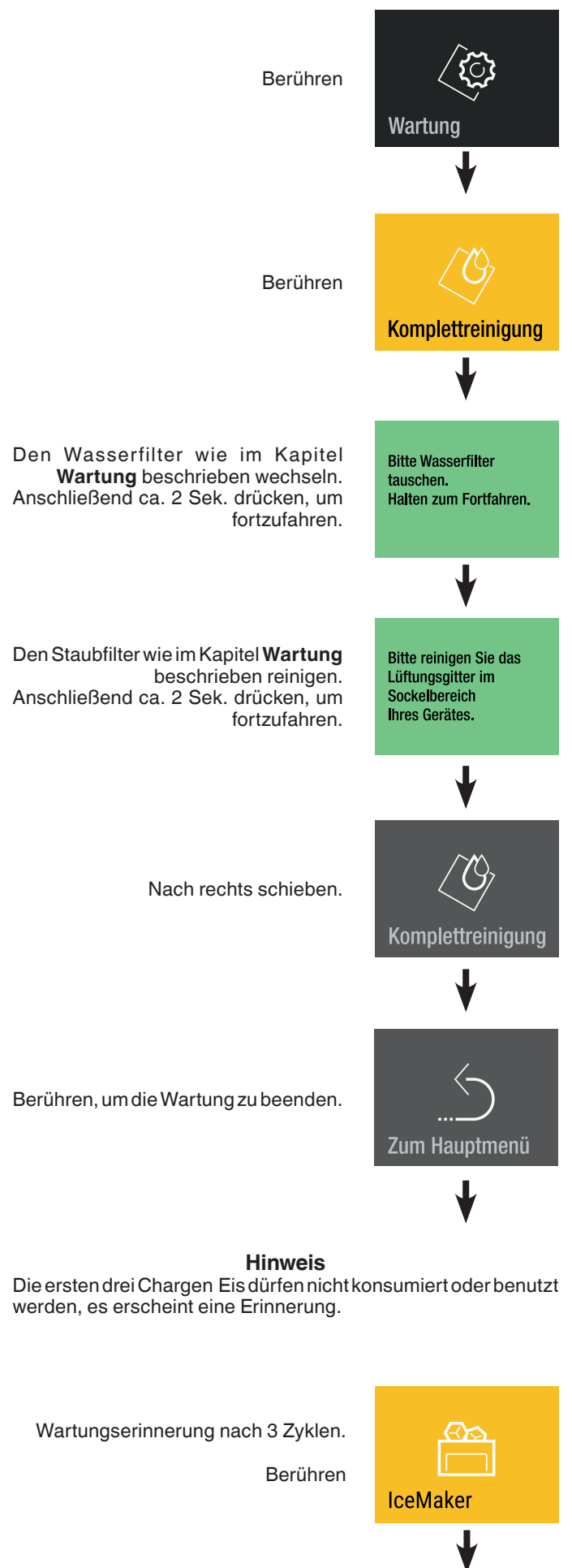

## Sprache

Berühren

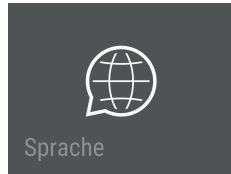

Zur Sprache schieben und berühren



### Verfügbare Sprachen:

- Deutsch
- Portugiesisch (Brasilien)
- Französisch
- Spanisch
- Italienisch
- Englisch (GB)
- Englisch (US)
- Chinesisch
- Russisch

Zweimal nach links schieben.

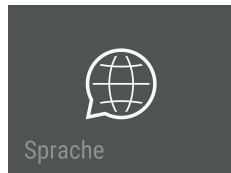

Berühren, um zu verlassen.

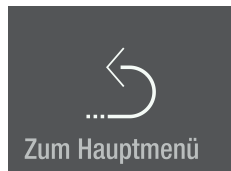

## Displayhelligkeit

Berühren

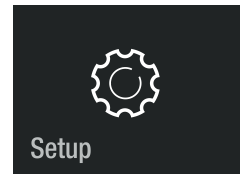

Berühren



100 % = maximale Helligkeit.  
25 % = niedrigste Helligkeit.  
An den gewünschten Wert schieben  
und berühren.

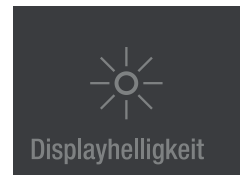

Berühren, um zu verlassen.

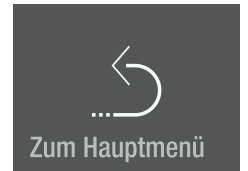

## SmartDeviceBox (nicht in allen Ländern beigelegt)

Das Gerät ist für die Integration in ein Smart-Home-System und für erweiterte Dienstleistungen vorbereitet.

Weitere Informationen über Verfügbarkeit und Voraussetzungen sowie die einzelnen Möglichkeiten sind auf der Website [smartdevice.liebherr.com](http://smartdevice.liebherr.com) zu finden.



Die "SmartDevice"-App auf das mobile Endgerät herunterladen.

Die App am mobilen Endgerät starten und den Anweisungen folgen.

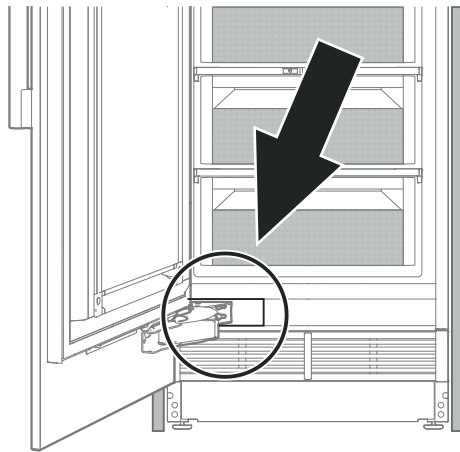

**SmartDevice-Funktionen sind nicht in allen Ländern verfügbar.**

Einheit

Berühren



Auf die gewünschte Temperatureinheit schieben und berühren



Nach links schieben.

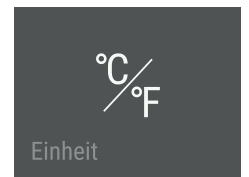

Berühren, um zu verlassen.

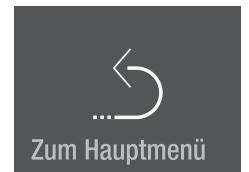

Bitte Eiswürfel aus Schubfach entfernen und entsorgen.

Berühren

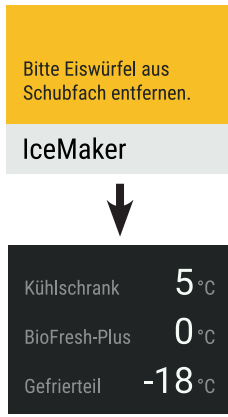

## Alarmmeldungen

### Türöffnungsalarm

Die Gerätetür war länger als 180 Sekunden offen.

**Aktion**  
Gerätetür schließen.



### Temperaturalarm

Berühren



Die Innentemperatur war zu hoch.

Berühren



Berühren



**Aktion**  
Die Qualität der gelagerten Lebensmittel prüfen.

Die Alarmanzeige erlischt, sobald die eingestellte Temperatur erreicht ist.

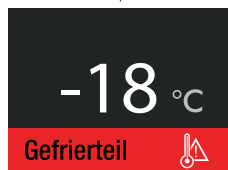

## Beschreibung des SmartDevice-Displays

SmartDeviceBox ist eingesteckt.

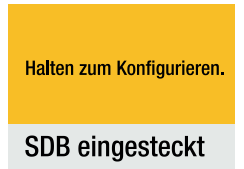

Anzeige zum Starten der WLAN-Verbindung.

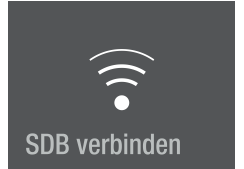

Das Symbol blinkt.

Die Verbindung zum WLAN ist im Aufbau.

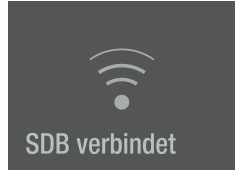

Die Anmeldedaten des Routers werden angezeigt.

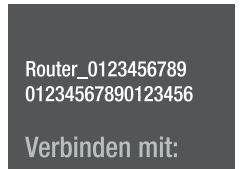

Das Gerät ist mit dem WLAN verbunden.



Zurücksetzen der Verbindung.

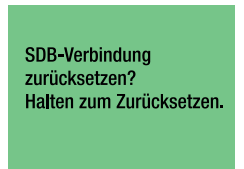

Diese Nachricht informiert über Router- oder Internetprobleme.



**Elektronik-Fehleralarm**

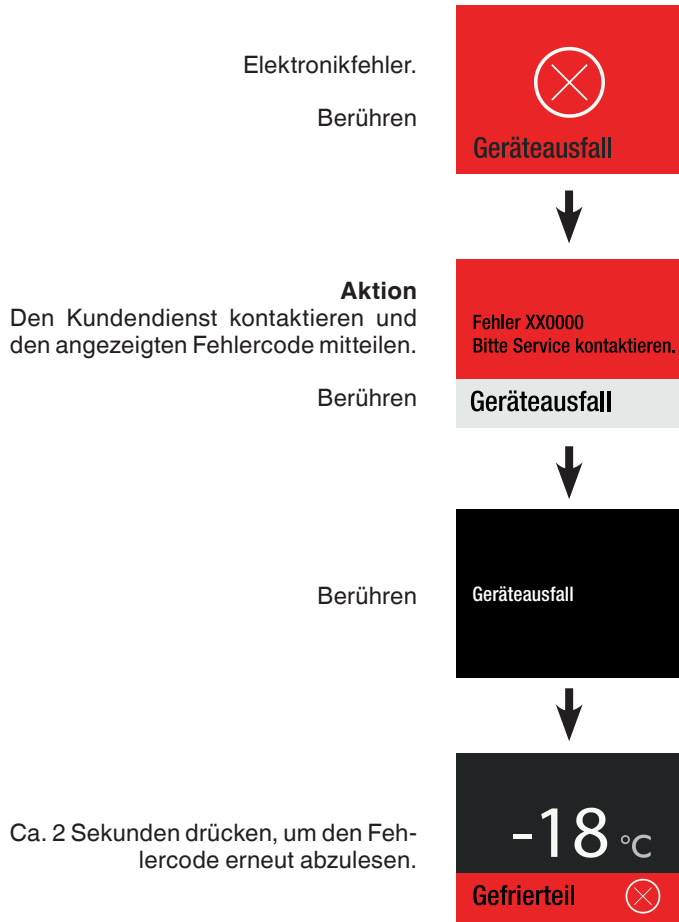

**Wasseralarm**

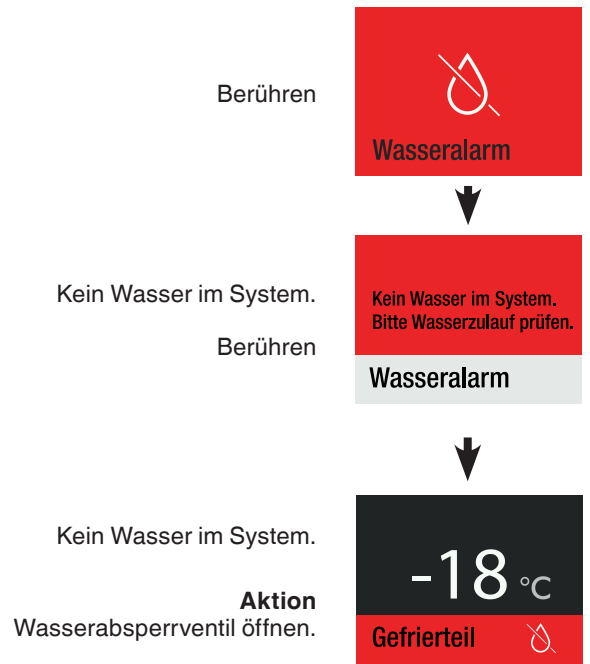

**Stromalarm**

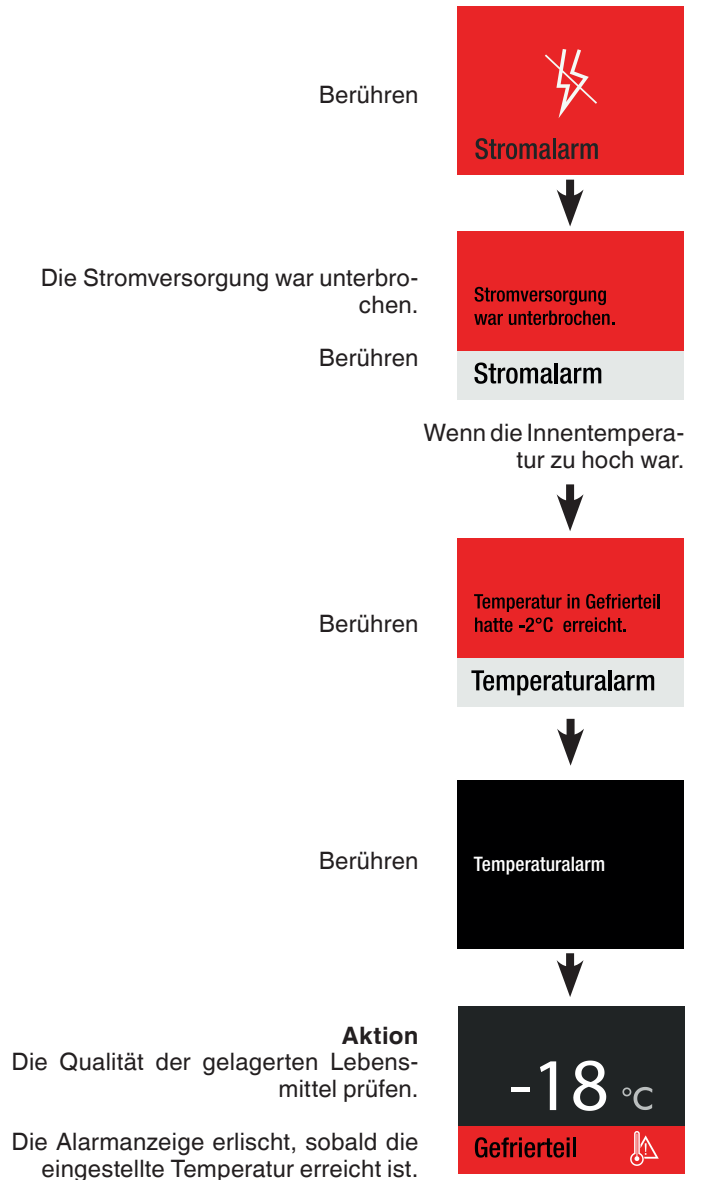

## Verbindungsfehler

Berühren



### Aktion

Den Kundendienst kontaktieren und den angezeigten Fehlercode mitteilen.



Berühren

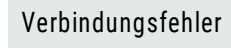

Der Verbindung ist deaktiviert. Es ist nicht notwendig Kühlgut umzulagern.



Im Menü wird der Verbindungsfehler weiterhin als Fehler angezeigt, bis er durch den Service behoben wird.



## IceMaker-Alarm

Berühren



### Aktion

Den Kundendienst kontaktieren und den angezeigten Fehlercode mitteilen.



Berühren



Der IceMaker ist deaktiviert. Es ist nicht notwendig Kühlgut umzulagern.



Im Menü wird der IceMaker weiterhin als Fehler angezeigt, bis er durch den Service behoben wird.



## Innenbeleuchtung

Die Innenbeleuchtung befindet sich links und rechts im Gefrierfach. Sie schaltet sich ein, wenn die Gerätetür geöffnet wird.

Die Lichtintensität der LED-Beleuchtung entspricht der Laserklasse 1/1M.

### WICHTIG

Die Lichtabdeckung darf nur vom Kundendienst entfernt werden.

### ⚠ VORSICHT!

Die Augen können dabei geschädigt werden.

Wenn die Abdeckung entfernt wird, nicht mit optischen Linsen aus unmittelbarer Nähe direkt in die Beleuchtung blicken.

Beleuchtung	
Energieeffizienzklasse <sup>1</sup>	Lichtquelle
Dieses Produkt enthält eine Lichtquelle der Energieeffizienzklasse G	LED
<sup>1</sup> Das Gerät kann Lichtquellen mit unterschiedlichen Energieeffizienzklassen enthalten. Die niedrigste Energieeffizienzklasse ist angegeben.	

## Ausstattung

Die Abstellflächen und Türabsteller je nach Bedarf in der Höhe neu anordnen.

### ⚠ VORSICHT!

**Verletzungs- und Beschädigungsfahr.**

**Nicht versuchen, eine Abstellfläche oder einen Türabsteller mit daraufliegenden Lebensmitteln zu versetzen.**

**Nur eine leere Abstellfläche oder einen leeren Türabsteller versetzen.**

### Abstellflächen versetzen

#### Entnehmen

Abstellfläche anheben und entnehmen.

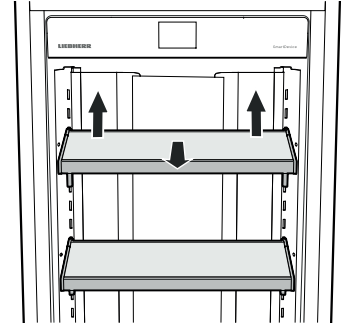

#### Einsetzen

Die Haken der Abstellfläche in gewünschter Höhe in die Öffnungen der Rastenleiste einsetzen und nach unten drücken.

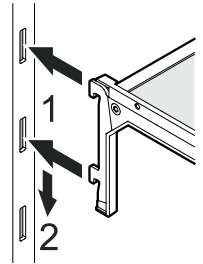

### Türabsteller versetzen

#### Entnehmen

Türabsteller anheben und entnehmen.

#### Einsetzen

Die Haken des Türabstellers in gewünschter Höhe in die Öffnungen der Rastenleiste einsetzen und nach unten drücken.

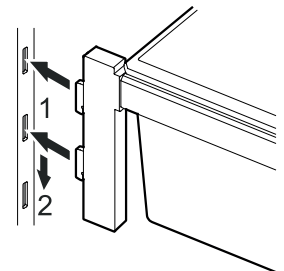
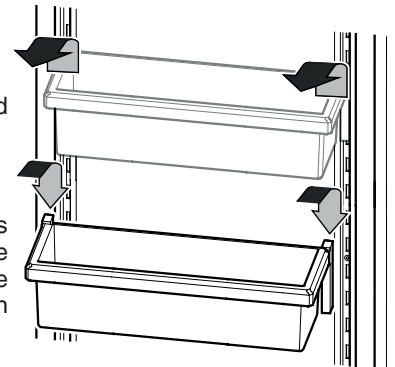

- Alles mit einem Tuch gut trocknen.
- Das Typenschild an der Geräteinnenseite nicht beschädigen oder entfernen - es ist wichtig für den Kundendienst.

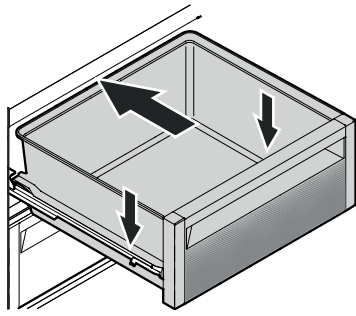

- Schubfächer einsetzen.

Auszugsschienen ganz herausziehen. Schubfach auf die Schienen aufsetzen und ganz einschieben.

- Alle Teile wieder einsetzen und die Lebensmittel wiedereinlegen. Siehe Kapitel **Ausstattung**.
- Gerät einschalten.

## Reinigen



**WARNUNG!**

- Um mögliche Verletzungen durch einen Stromschlag zu vermeiden, vor dem Reinigen des Gerätes Netzstecker ziehen oder Sicherung ausschalten.
- Um Verletzungen oder Schäden zu vermeiden, zur Reinigung des Gerätes keine Dampfreinigungsgeräte verwenden.
- Um Kurzschlüsse zu vermeiden, bei der Reinigung des Gerätes darauf achten, dass kein Reinigungswasser in die elektrischen Komponenten dringt. Keinen zu nassen Schwamm oder Tuch verwenden.
- Oberflächen, die mit Lebensmitteln und zugänglichen Ablaufsystemen in Berührung kommen können, sind regelmäßig zu reinigen!
- Spülen bzw. Reinigen des Wassersystems nach 5 Tagen ohne Benutzung, siehe Kapitel „Wartungsmenü“.
- Lebensmittel aus dem Gerät nehmen und an einem kühlen Ort aufbewahren.
- Entfernen Sie die Glasablagen und Türabsteller. Siehe Kapitel **Ausstattung**.

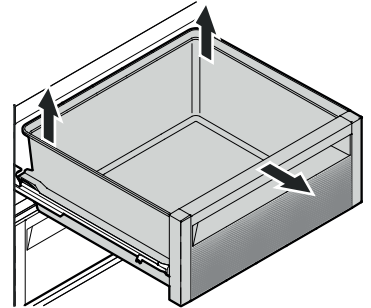

- Schubfächer entnehmen.



Schubfach ganz herausziehen, hinten anheben und entnehmen.

- Innenraum und Ausstattungsteile mit lauwarmem Wasser und etwas Spülmittel reinigen.

### WICHTIG

Verwenden Sie keine scheuernden/kratzenden Schwämme, Reinigungsmittel nicht konzentriert und keinesfalls sand-, chlorid- oder säurehaltige Putz- bzw. chemische Lösungsmittel.

- Auszugsschienen nur mit einem leicht angefeuchteten Tuch reinigen.

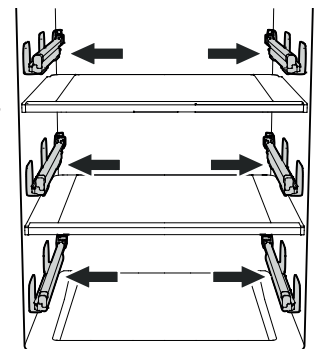

### WICHTIG

Es darf kein Reinigungswasser in die Schienenführungen gelangen.

## Wartungsmenü

Die Wartung kann unabhängig von den vorgegebenen regelmäßigen Intervallen durchgeführt werden. Das Wartungsmenü beinhaltet die folgenden Schritte.



**Komplettreinigung**  
Für die vollständige Wartung des Gerätes.



Bitte Wasserfilter tauschen.  
Halten zum Fortfahren.



Bitte reinigen Sie das Lüftungsgitter im Sockelbereich Ihres Gerätes.

**Neuer Wasserfilter**  
Zum Rücksetzen des Wartungsintervalls.



Bitte Wasserfilter tauschen.  
Halten zum Fortfahren.

Zurück zum Hauptmenü.

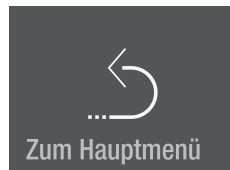

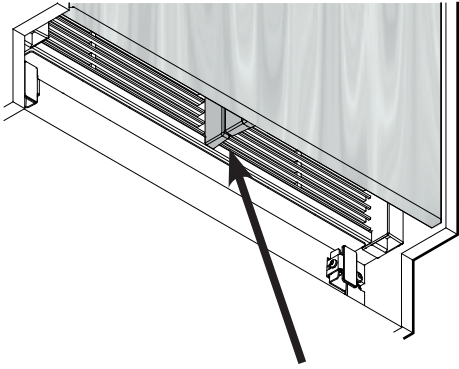

Kontrollieren, dass zwischen Lufttrenner des Gerätes und Lufttrenner der Tür kein Spalt ist.

**WICHTIG**

Bei falscher Montage des Lüftungsgitters entsteht ein Spalt.

**Wartung**

**Neuer Wasserfilter**

Der eingebaute Wasserfilter nimmt Ablagerungen im Wasser auf und reduziert den Chlorgeschmack.

**Hinweis**

Beim Herausnehmen oder Einsetzen des Filters ist es nicht erforderlich, die Wasserzufuhr abzuschalten.

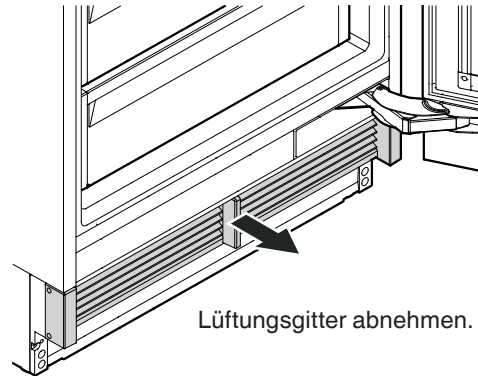

Lüftungsgitter abnehmen.

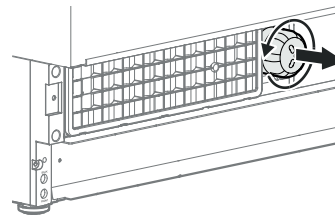

Wasserfilter gegen den Uhrzeigersinn drehen und entnehmen.

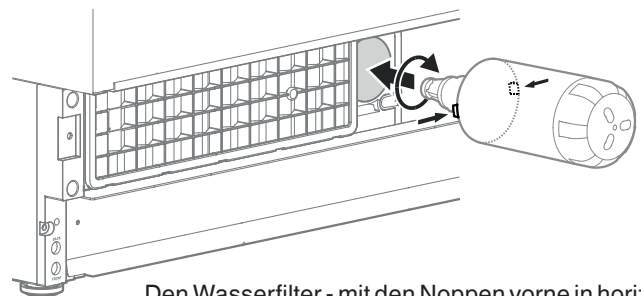

Den Wasserfilter - mit den Noppen vorne in horizontaler Position - bis zum Anschlag einsetzen und im Uhrzeigersinn drehen, bis er einrastet.

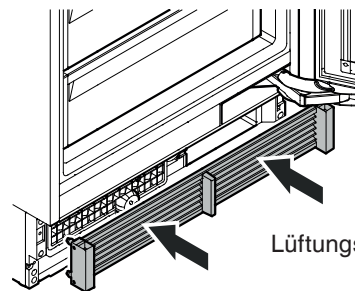

Lüftungsgitter montieren.

Berühren



Ca. 2 Sek. drücken

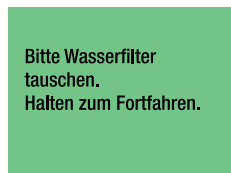

Nach links schieben.



Berühren, um Menü zu verlassen.

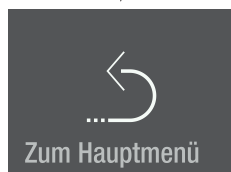

## Zusatzfunktionen

Wasserdruckeinstellung  
Manuelles Aktivieren der Abtaufunktion  
Zurücksetzen auf Werkseinstellung  
DemoMode

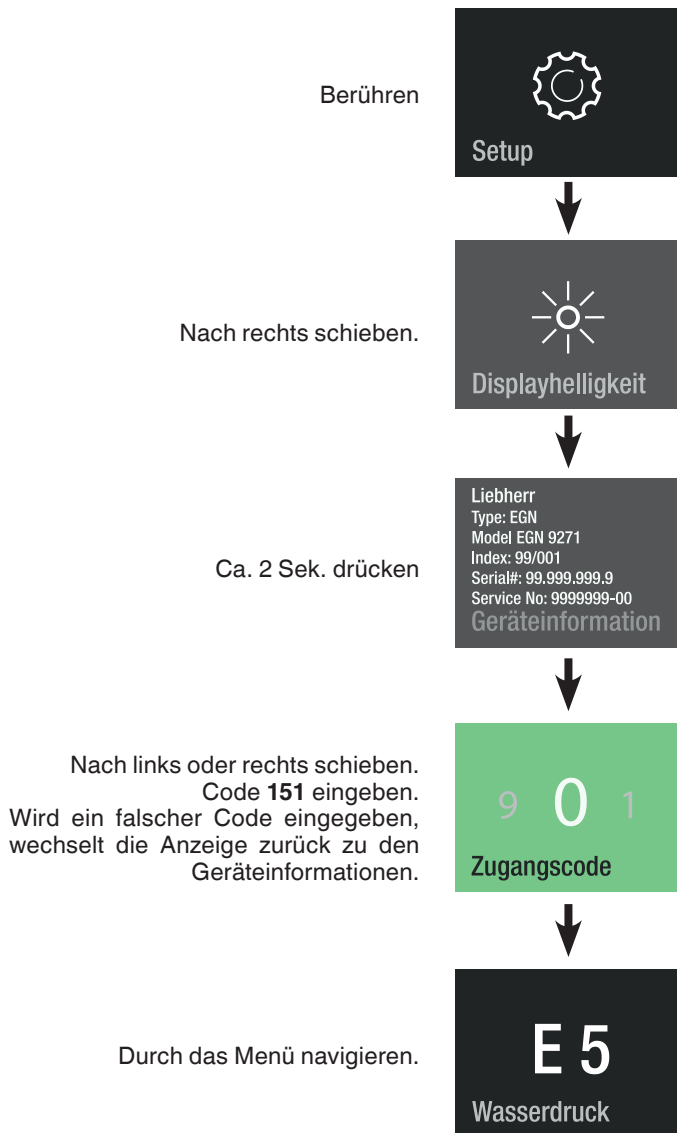

## Staubfilterreinigung

Den Staubfilter im Sockelbereich mindestens in den angegebenen  
Wartungsintervallen reinigen.

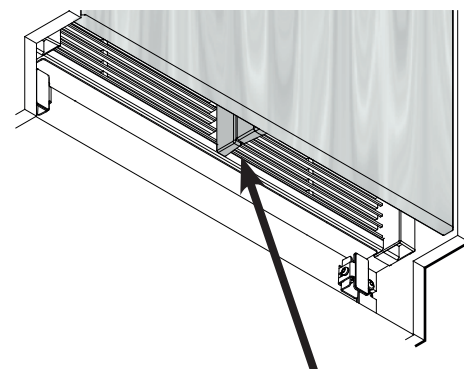
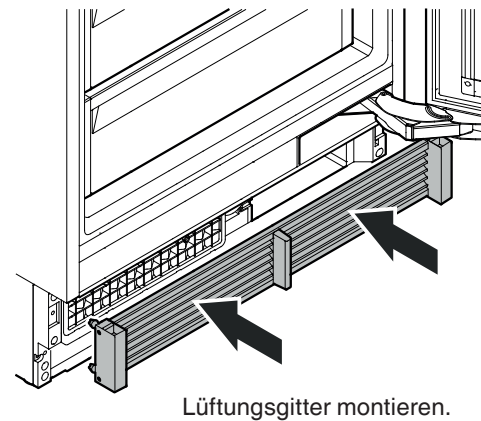
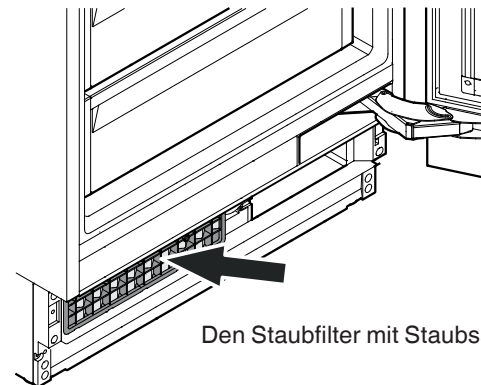
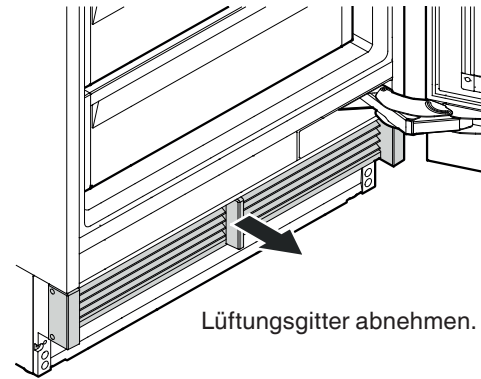

Kontrollieren, dass zwischen Lufttrenner des Gerätes und  
Lufttrenner der Tür kein Spalt ist.

### WICHTIG

Bei falscher Montage des Lüftungsgitters entsteht ein  
Spalt.

## Manuelle Abtauung

Das Gerät tau automatisch ab. Für Serviceanwendungen kann die Abtaufunktion manuell aktiviert werden.

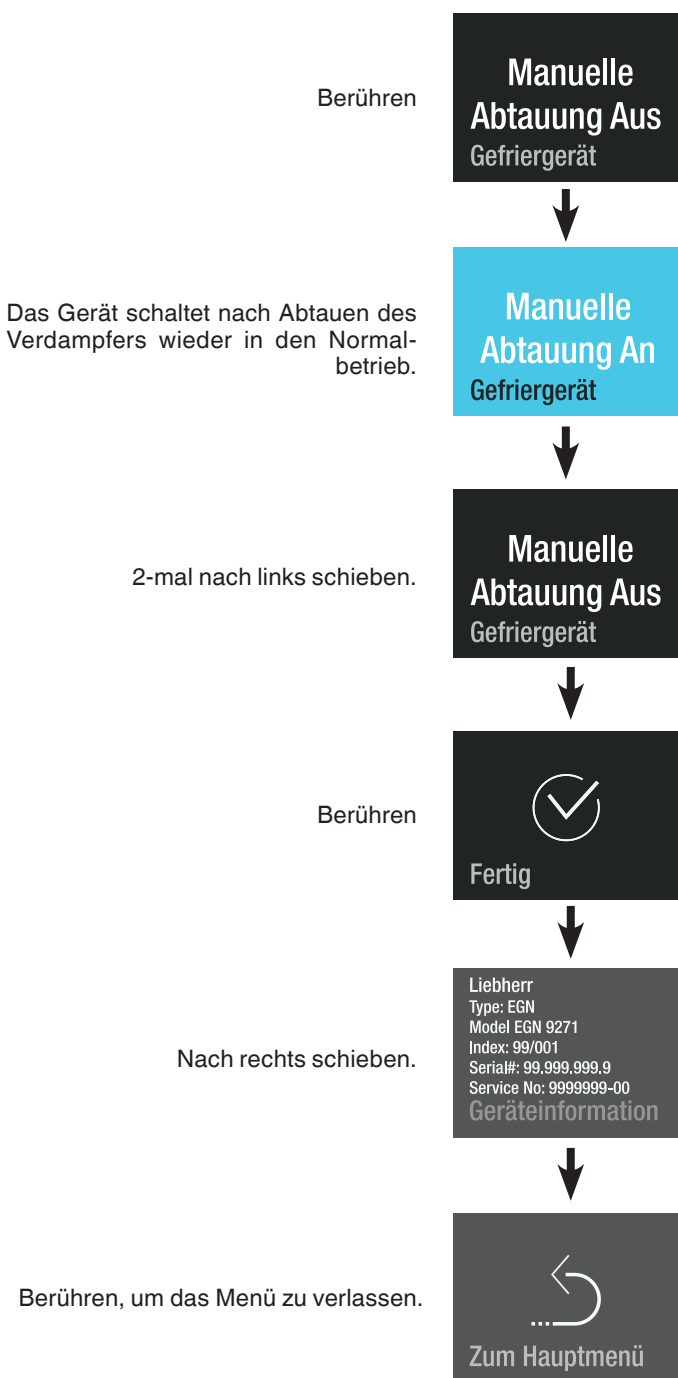

## Wasserdruck

Sind die vom IceMaker produzierten Eiswürfel zu klein (die ersten Chargen sind immer kleiner), kann die Wasserzufuhrmenge eingestellt werden.

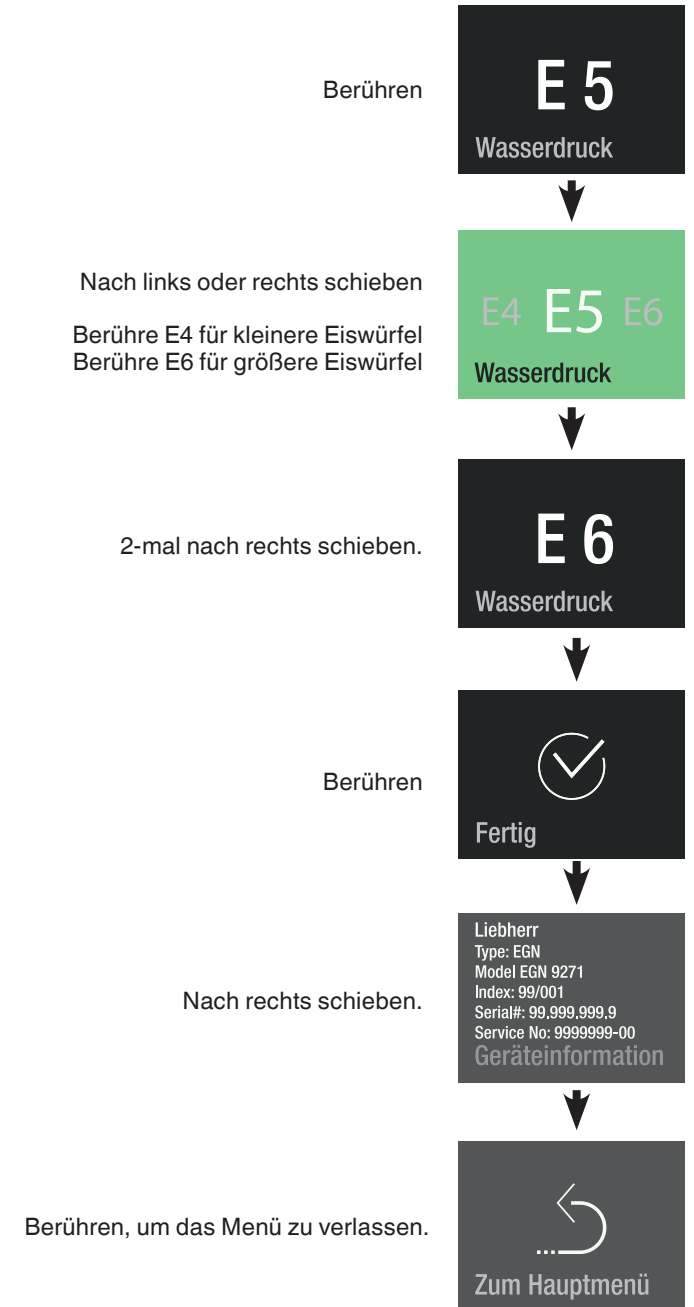

### WICHTIG

Nicht mehr als einen Schritt erhöhen. Wenn der eingestellte Wert zu hoch ist, kann die Eiswürfelschale des IceMaker überlaufen.

Die Größe der Eiswürfel in den nächsten Tagen prüfen. Wenn die Eiswürfel immer noch kleiner als gewünscht sind, den Wert noch einmal um einen Schritt erhöhen.

## Zurücksetzen

Mit dieser Funktion kann die elektronische Steuerung auf Werkseinstellungen zurückgesetzt werden.

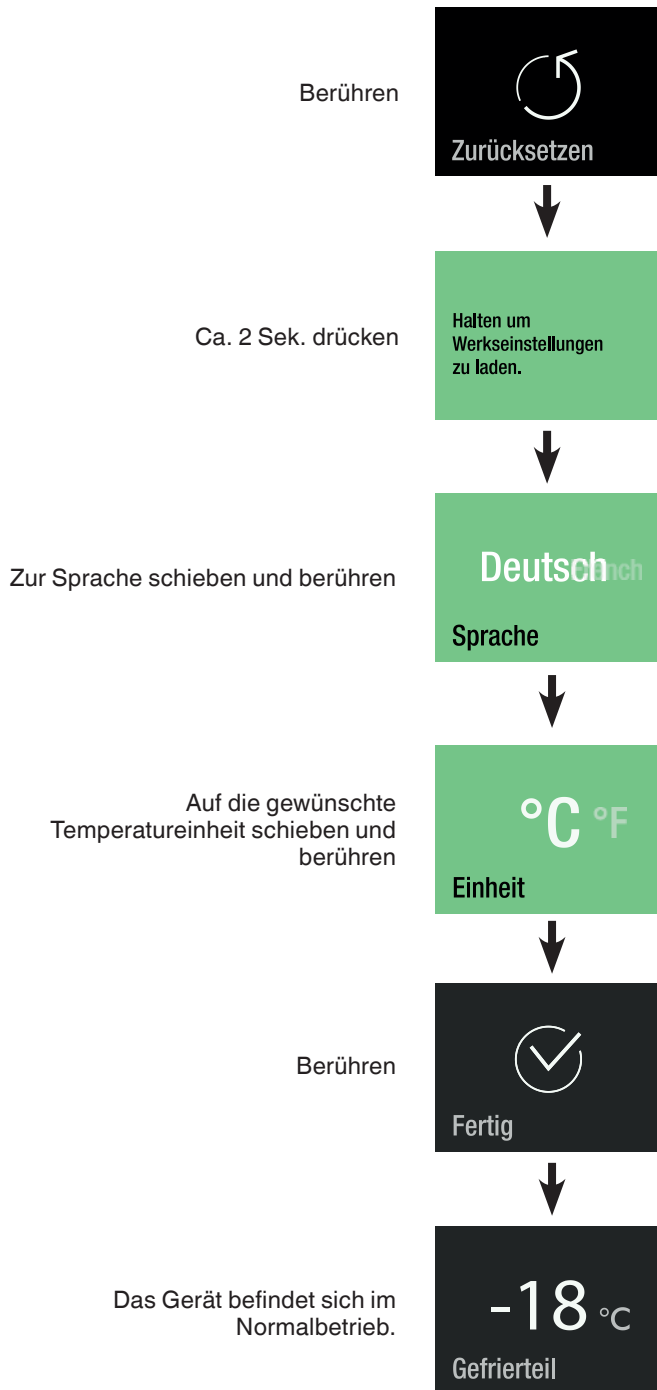

## DemoMode

Der DemoMode kann aktiviert werden, um das Gerät auf Messen oder in Verkaufsräumen wie im Normalbetrieb zu präsentieren.

### DemoMode aktivieren

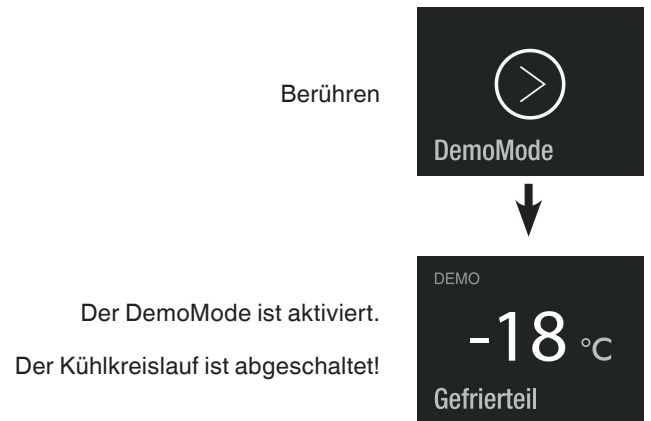

## Energie sparen

- Immer auf gute Be- und Entlüftung achten. Lüftungsöffnungen bzw. -gitter nicht abdecken.
- Ventilatorluftschlitze immer frei halten.
- Gerät nicht im Bereich direkter Sonnenbestrahlung, neben Herd, Heizung und dergleichen aufstellen.
- Der Energieverbrauch ist abhängig von den Aufstellbedingungen, z. B. der Umgebungstemperatur.
- Gerät möglichst kurz öffnen.
- Lebensmittel sortiert einordnen.
- Alle Lebensmittel gut verpackt und abgedeckt aufbewahren. Reifbildung wird vermieden.
- Warme Speisen einlegen: erst auf Zimmertemperatur abkühlen lassen.
- Tiefkühlgut im Kühlraum auftauen.
- Bei längeren Urlaubszeiten Kühlteil leeren und ausschalten.

## Störung

### Folgende Störungen können Sie durch Prüfen der möglichen Ursachen selbst beheben:

#### Das Gerät arbeitet nicht. Prüfen Sie, ob

- das Gerät eingeschaltet ist,
- der Netzstecker richtig in der Steckdose ist,
- die Sicherung der Steckdose in Ordnung ist.

#### Die Geräusche sind zu laut. Prüfen Sie, ob

- das Gerät fest auf dem Boden steht,
- nebenstehende Möbel oder Gegenstände vom laufenden Kühlaggregat in Vibrationen gesetzt werden. Beachten Sie, dass Strömungsgeräusche im Kältekreislauf nicht zu vermeiden sind.

#### Die Temperatur ist nicht ausreichend tief. Prüfen Sie

- die Einstellung nach Abschnitt "Temperatur einstellen", wurde der richtige Wert eingestellt?
- ob evtl. zu große Mengen frischer Lebensmittel eingelegt wurden;
- ob das separat eingelegte Thermometer den richtigen Wert anzeigt.
- Ist die Entlüftung in Ordnung?
- Ist der Aufstellort zu dicht an einer Wärmequelle?

Wenn keine der o. g. Ursachen vorliegt und Sie die Störung nicht selbst beseitigen konnten, wenden Sie sich bitte an die nächste Kundendienststelle. Teilen Sie die Typenbezeichnung (1), Service- (2) und Seriennummer (3) des Typenschildes mit.

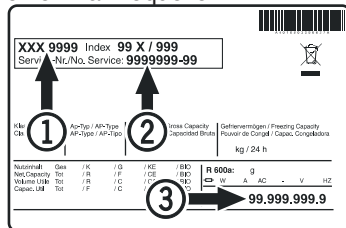

Die Position des Typenschildes ist im Kapitel **Gerätebeschreibung** ersichtlich.

## Außer Betrieb setzen

Wenn das Gerät längere Zeit außer Betrieb gesetzt wird:

IceMaker deaktivieren, wie im Kapitel Ausschalten des IceMaker beschrieben.

Gerät ausschalten, Netzstecker ziehen oder die vorgeschalteten Sicherungen auslösen bzw. herausschrauben. Gerät reinigen und die Tür geöffnet lassen, um Geruchsbildung zu vermeiden.

Das Gerät entspricht den einschlägigen Sicherheitsbestimmungen sowie den EU-Richtlinien 2014/30/EU und 2014/35/EU.

## DemoMode deaktivieren

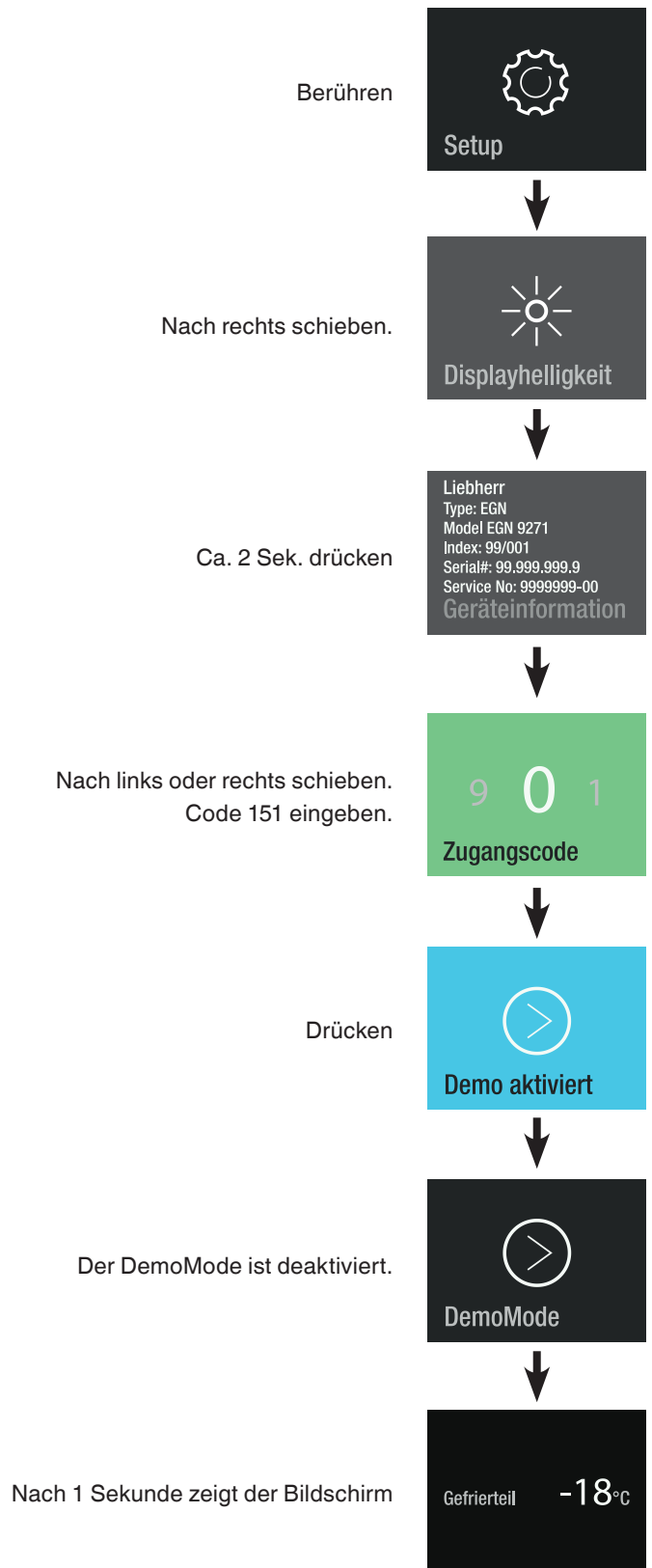

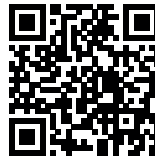

**Liebherr Hausgeräte Lienz GmbH**

Dr.-Hans-Liebherr-Strasse 1

A-9900 Lienz

Österreich

[www.liebherr.com](http://www.liebherr.com)