



Инструкция за ек-
сплоатация

Quality, Design and Innovation



home.liebherr.com/fridge-manuals

LIEBHERR

Съдържание

1	Уредът с един поглед.....	3
1.1	Обем на доставката.....	3
1.2	Преглед на уреда и обзавеждането.....	3
1.3	SmartDevice.....	3
1.4	Области на приложение на уреда.....	3
1.5	Съответствие.....	4
1.6	Вещества, пораждащи сериозно безпокойство (SVHC), съгласно Регламента REACH.....	4
1.7	База данни EPREL.....	4
1.8	Резервни части.....	4
2	Общи указания за безопасност.....	4
3	Начин на функциониране на дисплея Touch.....	6
3.1	Навигация и обяснение на символите.....	6
3.2	Менюта.....	6
3.3	Режим Покой.....	7
4	Пускане в експлоатация.....	7
4.1	Включване на уреда (първо пускане в експлоатация).....	7
5	Съхранение.....	8
5.1	Указания за съхранение.....	8
5.2	Скици за съхранение.....	8
6	Спестяване на енергия.....	12
7	Обслужване.....	13
7.1	Елементи за обслужване и индикация.....	13
7.2	Функции на уреда.....	14
7.2.1	Указания за функциите на уреда.....	14
7.2.2	Включване и изключване на уреда.....	14
7.2.3	WLAN.....	14
7.2.4	Температура.....	15
7.2.5	Единица за температурата.....	16
7.2.6	SabbathMode.....	16
7.2.7	HumiditySelect *.....	16
7.2.8	HumidityControl *.....	17
7.2.9	Интензивност на осветлението *.....	18
7.2.10	Яркост на дисплея.....	18
7.2.11	Аларма за вратата.....	18
7.2.12	Alarm Sound.....	19
7.2.13	Key Sound.....	19
7.2.14	Заклучване на дисплея.....	19
7.2.15	ПИН на дисплея.....	20
7.2.16	Език.....	21
7.2.17	Информация за уреда.....	21
7.2.18	Софтуер.....	21
7.2.19	Напомняне.....	21
7.2.20	Демонстрационен режим.....	22
7.2.21	Връщане на фабричните настройки.....	22
7.3	Съобщения.....	23
7.3.1	Предупреждения.....	23
7.3.2	Напомняния.....	24
8	Обзавеждане.....	24
8.1	Секретна ключалка.....	24
8.2	Етикети за надписване.....	25
9	Поддръжка.....	25
9.1	Обмен на въздуха през филтър с активен въглен FreshAir.....	25
9.2	Почистване на уреда.....	25
10	Помощ за клиенти.....	26
10.1	Технически данни.....	26
10.2	Работни шумове.....	26
10.3	Техническа неизправност.....	27
10.4	Сервизна служба.....	28
10.5	Идентификационна табелка.....	28
11	Извеждане от експлоатация.....	28
12	Изхвърляне.....	28
12.1	Подготовка на уреда за изхвърляне.....	28

12.2	Изхвърляне на уреда по безопасен за околната среда начин.....	29
------	---	----

Производителят постоянно работи над усъвършенстването на всички типове и модели. Затова молим за Вашето разбиране, че се налага да си запазим правото на промени във формата, обзавеждането и техническото изпълнение.







Символ	Пояснение
	Прочетете ръководството За да опознаете всички предимства на Вашия нов уред, прочетете внимателно указанията в настоящото ръководство.
	Допълнителна информация в интернет Цифровото ръководство с допълнителна информация и на други езици ще намерите в интернет чрез QR кода на предната страна на ръководството или чрез въвеждане на сервизния номер на home.liebherr.com/fridge-manuals . Сервизният номер ще откриете на идентификационната табелка: 
	Проверете уреда Проверете всички части за транспортни щети. При рекламации се обърнете към търговеца или сервизната служба.
	Отклонения Ръководството е валидна за множество модели, поради което са възможни отклонения. Разделите, които се отнасят само за определени уреди, са обозначени със звездичка (*).
	Указания за действие и резултати от действието Указанията за действие са обозначени с ►. Резултатите от действието са обозначени с ▷.
	Видеофилми Видеофилми за уредите са налични в YouTube канала на Liebherr-Hausgeräte.

Fig. Примерно изображение

Лицензи с отворен код:

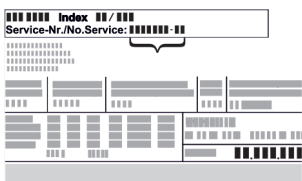
Уредът съдържа софтуерни компоненти, които използват лицензи с отворен код. Информация за използваните лицензи за отворен код можете да намерите тук: home.liebherr.com/open-source-licences

Настоящата инструкция за експлоатация важи за:

WPbl(i)	42.. / 46.. / 50.. / 52..
WSbl(i)	42.. / 46.. / 50.. / 52.. / 77..

1 Уредът с един поглед

1.1 Обем на доставката

Проверете всички части за транспортни щети. При рекламации се обърнете към търговеца или към сервизната служба. (виж 10.4 Сервизна служба)

Доставката се състои от следните части:

- Стоящ уред
- Обзавеждане (в зависимост от модела)
- Монтажни материали (в зависимост от модела)
- „Quick Start Guide“
- „Installation Guide“*
- Сервизни брошури

1.2 Преглед на уреда и обзавеждането

WPbl 42.. / 46.. /

50..

WPbli 50.. / 52..

WSbl 42.. / 46.. /

50..

WSbli 50.. / 52.. /

77..



Допълнителна информация за SmartDevice:

smartdevice.liebherr.com

Закупуване на SmartDeviceBox в магазина Liebherr-Hausgeräte.*

на home.liebherr.com/shop/de/deu/smartdevicebox.html*

Изтегляне на приложението SmartDevice:



След инсталирането и конфигурирането на приложението SmartDevice можете да свържете Вашия уред с помощта на приложението SmartDevice и функцията на уреда WLAN (виж 7.2.3 WLAN) във Вашата WLAN.

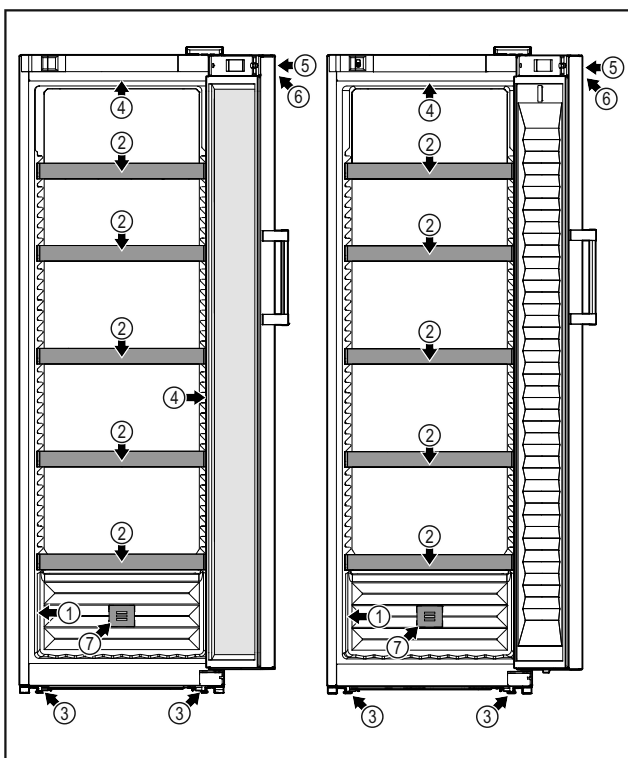

Fig. 1 Примерно изображение

- | | |
|------------------------------|---|
| (1) Идентификационна табелка | (5) Ключалка |
| (2) Рафт за бутилки | (6) Органи за управление и индикация на температурата |
| (3) Регулируеми крачета | (7) Филтър с активен въглен FreshAir |
| (4) Вътрешно осветление* | |

1.3 SmartDevice

SmartDevice е решението за мрежово свързване на Вашия охладител за вино.

Ако Вашият уред поддържа SmartDevice или е подготвен за това, можете бързо и лесно да свържете Вашия уред към Вашата WLAN. С приложението SmartDevice

можете да управлявате Вашия уред от мобилно крайно устройство. В приложението SmartDevice имате на разположение допълнителни функции и възможности за настройка.

Уред, поддържащ SmartDevice.*
Вашият уред поддържа SmartDevice. За да можете да свържете Вашия уред с WLAN, трябва да изтеглите приложението SmartDevice.*

Уред, подготвен за SmartDevice.*
Вашият уред е подготвен за използване със SmartDeviceBox. Първо трябва да закупите и инсталирате SmartDeviceBox. За да можете да свържете Вашия уред с WLAN, трябва да изтеглите приложението SmartDevice.*

Указание

В следните страни функцията SmartDevice не е налична: Русия, Беларус, Казахстан.

Не можете да използвате SmartDeviceBox.*

1.4 Области на приложение на уреда

Употреба по предназначение

Уредът е подходящ само за съхранение на вино в домашни или близки до домашните условия. Към това спада напр. използването

- в кухни за персонал, пансионни със закуска,
- от гости във вили, хотели, мотели и други подобни места,
- при кетъринг и подобни услуги в търговията на едро.

Уредът не е подходящ за замразяване на хранителни продукти.

Уредът не е предназначен за употреба като уред за вграждане.

Общи указания за безопасност

Всички други видове приложение са недопустими.

Възможна неправилна употреба

Изрично са забранени следните употреби:

- Уредът не е подходящ за съхранение и охлаждане на медикаменти, кръвна плазма, лабораторни препарати или подобни вещества и продукти, определени в директивата за медицински продукти 2007/47/ЕС

- Използване във взривоопасни зони

Неправилно използване на уреда може да доведе до повреди на съхранената стока или нейното разваляне.

Климатични класове

В зависимост от климатичния клас, уредът е проектиран за експлоатация при определени граници на температурата на околната среда. Климатичният клас на Вашия уред е указан на идентификационната табелка.

Указание

► За да се гарантира безупречна работа, спазвайте посочените температури на околната среда.

Климатичен клас	За температури на околната среда от
SN	10 °C до 32 °C
N	16 °C до 32 °C
ST	16 °C до 38 °C
T	16 °C до 43 °C
SN-ST	10 °C до 38 °C
SN-T	10 °C до 43 °C

1.5 Съответствие

Охлаждащият циркуляционен кръг е проверен за херметичност. Уредът отговаря на еднозначните разпоредби за безопасност, както и на съответните директиви.

За ЕС:* Уредът отговаря на Директива 2014/53/ЕС.*

За GB:* Уредът отговаря на Radio Equipment Regulations 2017 SI 2017 No. 1206.*

Пълният текст на ЕС декларацията за съответствие се намира на следния интернет адрес: www.Liebherr.com
Отделението BioFresh изпълнява изискванията за хладилно отделение според DIN EN 62552:2020.

1.6 Вещества, пораждащи сериозно безпокойство (SVHC), съгласно Регламента REACH

На следния линк можете да проверите дали Вашият уред съдържа SVHC вещества съгласно Регла-

мента REACH: home.liebherr.com/de/deu/de/liebherr-erleben/nachhaltigkeit/umwelt/scip/scip.html

1.7 База данни EPREL

От 1 март 2021 г. информацията относно енергийния етикет и изискванията за екопроектиране могат да бъдат намерени в европейската продуктова база данни (EPREL). Чрез следната връзка <https://eprel.ec.europa.eu/> можете да намерите продуктова база данни. Тук ще бъдете подканени да въведете идентификатор на модела. Идентификатора на модела ще откриете на идентификационната табелка.

1.8 Резервни части

Наличието на резервни части за функционалните части и частите, които могат да бъдат складирани, е 15 години.

2 Общи указания за безопасност

Съхранявайте грижливо тази инструкция за експлоатация, за да можете по всяко време да направите справка в нея.

Ако предавате уреда, тогава предайте на следващия собственик също и инструкцията за експлоатация.

За да използвате уреда правилно и безопасно, преди използването прочетете тази инструкция за експлоатация. Винаги следвайте съдържащите се в нея инструкции, указания за безопасност и предупреждения. Те са важни за безопасното и изрядно инсталиране и използване на уреда.

Опасности за потребителя:

- Този уред може да бъде използван от деца, както и от лица с намалени физически, сензорни или умствени способности или липса на опит и познания, ако те се наблюдават или са били инструктирани относно безопасната употреба на уреда и разбират произтичащите от него опасности.

Деца не бива да играят с уреда. Почистване и потребителска поддръжка не бива да се извършват от деца без наблюдение. Деца на възраст 3-8 години могат да поставят и вземат продукти от уреда. Деца под 3 години трябва да стоят далече от уреда, тъй като не могат постоянно да бъдат наблюдавани.

- Контактът трябва да е леснодостъпен, за да може при авария уредът бързо да се изключи от тока. Той трябва да се намира извън зоната на задната страна на уреда.

- При изключване на уреда от мрежата, винаги хващайте за щепсела. Не дърпайте кабела.

- В случай на грешка извадете мрежовия щепсел или изключете предпазителя.
- Пазете от повреда захранващия проводник. Не използвайте уред с повреден захранващ проводник.
- Ремонти и работи по уреда могат да се извършват само от сервизната служба или от друг, обучен за целта специализиран персонал.
- Монтирайте, свързвайте и отстранявайте уреда само съгласно указанията в ръководството.

Опасност от пожар:

- Използваното охлаждащо вещество (посочено на идентификационната табелка) е безвредно за околната среда, но лесно запалимо. Изтичащо охлаждащо вещество може да се възпламени.
 - Пазете от повреди тръбите на охлаждащия кръг.
 - Не се допуска работа с източници на искри във вътрешността на уреда.
 - Не използвайте електрически уреди във вътрешността на уреда (напр. парочистачки, нагревателни уреди, уреди за сладолед и пр.).
 - Ако изтече охлаждащо вещество: Отстранете открития пламък или източниците на искри в близост до мястото на теч. Проветрете добре помещението. Уведомете сервизната служба.
- Не съхранявайте в уреда взривоопасни вещества или флакони със запалителни аерозоли като например бутан, пропан, пентан и др. Аерозолните опаковки ще разпознаете по отпечатаната на тях информация за съдържанието или по символа, изобразяващ пламъци. Електрическите компоненти на уреда могат да предизвикат възпламеняване на евентуално изтичащите газове.
- Горящи свещи, лампи и други предмети с открит пламък да се държат далеч от уреда, за да не го подпалят.
- Съхранявайте алкохолни напитки или други съдържащи алкохол съдове само плътно затворени. Електрическите компоненти на уреда могат да предизвикат възпламеняване на евентуално изтичащия алкохол.

Опасност от падане и обръщане:

- Не стъпвайте и не се опирайте на цокъла, чекмеджетата, вратите и др. Това важи особено за децата.

Опасност от хранително отравяне:

- Не яжте хранителни продукти с изтекла годност.

Опасност от замръзвания, изтръпване и болки:

- Избягвайте продължителен контакт на кожата със студени повърхности или охладени/замразени продукти или вземайте предпазни мерки, напр. ползвайте ръкавици.

Опасност от нараняване и повреда:

- Горещата пара може да доведе до наранявания. За размразяване не използвайте електрически нагревателни уреди или уреди за почистване с пара, открит пламък или спрей за размразяване.
- Не отстранявайте леда с остри предмети.

Опасност от притискане:

- При отваряне и затваряне на вратата не бъркайте в пантата. Може да си притиснете пръстите.

Символи върху уреда:



Символът може да се намира върху компресора. Той се отнася до маслото в компресора и указва следната опасност: Може да бъде смъртоносно при поглъщане или попадане в дихателните пътища. Това указание е от значение само за рециклирането. При нормална експлоатация не съществува никаква опасност.



Символът се намира върху компресора и указва опасност от пожароопасни вещества. Не отстранявайте стикера.



Този или подобен стикер може да се намира от задната страна на уреда. Той указва, че във вратата и/или корпуса има вакуумни изолиращи панели (VIP) или перлитни панели. Това указание е от значение само за рециклирането. Не отстранявайте стикера.

Съблюдавайте предупрежденията и другите специфични указания в другите глави:

	ОПАСНОСТ	обозначава непосредствено опасна ситуация, която ще причини смърт или тежки телесни наранявания, ако не бъде избягната.
	ПРЕДУ-ПРЕЖДЕНИ Е	обозначава опасна ситуация, която може да причини смърт или тежки телесни наранявания, ако не бъде избягната.

Начин на функциониране на дисплея Touch

	ВНИМАНИЕ	обозначава опасна ситуация, която може да причини леки или средни телесни наранявания, ако не бъде избягната.
	ВНИМАНИЕ	обозначава опасна ситуация, която може да има за следствие материални щети, ако не се избегне.
	Указание	обозначава полезни указания и съвети.





3 Начин на функциониране на дисплея Touch

Управлявате Вашия уред с дисплея Touch. С Touch дисплея (наричан по-нататък само дисплей) избирате функциите на уреда чрез докосване. Ако в продължение на 10 секунди не извършите действие на дисплея, индикацията се връща или към по-горното меню, или директно към индикацията за състояние.

3.1 Навигация и обяснение на символите

На фигурите се използват различни символи за навигация с дисплея. Следната таблица описва тези символи.

Символ	Описание
	Натискане на стрелка за навигация напред: Навигиране в менюто с едно напред.
	Натискане на стрелка за навигация назад: Връщане в менюто с едно назад.
	Натискане на стрелка за навигация назад в продължение на 3 секунди: Връщане в Главното меню или от меню Настройки към индикацията за състояние.
	Натискане на стрелка за навигация многократно последователно: Навигиране в менюто до желаната функция.
	Натискане на символа за потвърждение: Активиране/деактивиране на функция. Отваряне на подменю.
	Натискане на символа за потвърждение във връзка със символа Назад: Връщане с едно ниво на менюто назад.

Символ	Описание
	Стрелка с часовник: Отнема повече от 10 секунди, докато следващата индикация се появи на дисплея.
	Стрелка с указано време: Отнема указаното време, докато следващата индикация се появи на дисплея.
	Символ Отваряне на „Меню Настройки“: Навигирайте до менюто Настройки и отворете менюто Настройки. Ако е необходимо: Навигирайте в менюто Настройки до желаната функция. (виж 3.2.1 Отваряне на меню Настройки)
	Символ Отваряне на „Разширено меню“: Навигирайте до Разширеното меню и отворете Разширеното меню. Ако е необходимо: Навигирайте до желаната функция в Разширеното меню. (виж 3.2.2 Отваряне на Разширено меню)
Бездействие в продължение на 10 секунди	Ако в продължение на 10 секунди не извършите действие на дисплея, индикацията се връща или към по-горното меню, или директно към индикацията за състояние.
Отваряне и повторно затваряне на вратата	Ако отворите вратата и незабавно я затворите отново, индикацията прескача на право към индикацията за състояние.

Забележка: Фигурите на дисплея се изобразяват с английски термини.

3.2 Менюта

Функциите на уреда са разпределени в различни менюта.

Меню	Описание
Главно меню	Когато включите уреда, тогава автоматично се намирате в Главното меню. От тук навигирате до най-важните функции на уреда, до менюто Настройки и до Разширеното меню.
 Меню Настройки	Менюто Настройки съдържа други функции на уреда за настройка на Вашия уред. (виж 3.2.1 Отваряне на меню Настройки)

Меню	Описание
 Разширено меню	Разширеното меню съдържа специални функции на уреда за настройка на Вашия уред. Достъпът до Разширеното меню е защитен с цифровия код 151 . (виж 3.2.2 Отваряне на Разширено меню)

3.2.1 Отваряне на меню Настройки

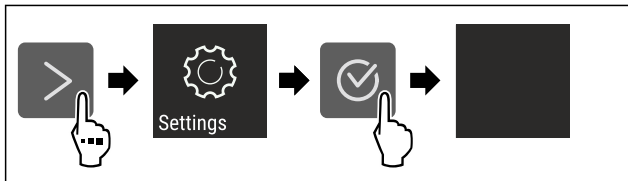

Fig. 2 Примерно изображение

- ▶ Изпълнете стъпките съгласно фигурата.
- ▶ Менюто Настройки е отворено.
- ▶ Ако е необходимо: Навигирайте до желаната функция.

3.2.2 Отваряне на Разширено меню

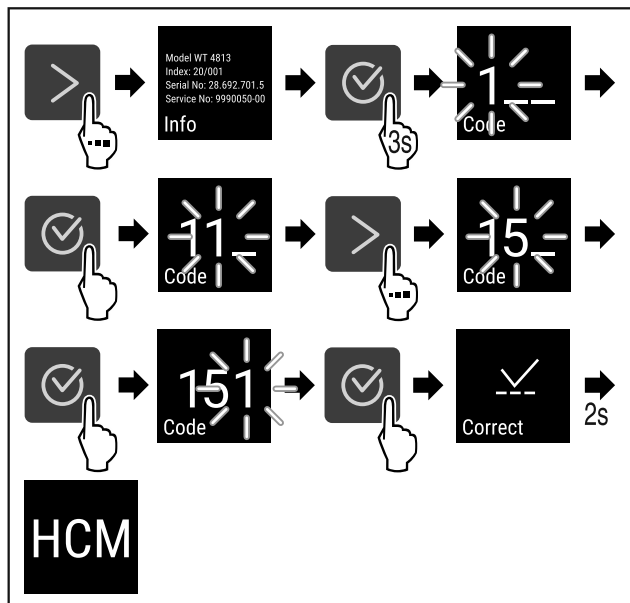

Fig. 3 Достъп с цифров код **151**

- ▶ Изпълнете стъпките съгласно фигурата.
- ▶ Разширеното меню е отворено.
- ▶ Ако е необходимо: Навигирайте до желаната функция.

3.3 Режим Покой

Ако не докосвате дисплея 1 минута, тогава дисплеят преминава в режим Покой. В режим Покой яркостта на индикацията се затъмнява.

3.3.1 Излизане от режим Покой

- ▶ Натиснете произволен бутон за навигация.
- ▶ Режимът Покой е прекратен.

4 Пускане в експлоатация

4.1 Включване на уреда (първо пускане в експлоатация)

Уверете се, че са изпълнени следните предпоставки:

- Уредът е поставен и свързан в съответствие с инструкцията за монтаж.
- Всички залепващи ленти, лепящи и предпазни фолиа, както и транспортни осигуровки в и по уреда са отстранени.
- Всички рекламни материали от чекмеджетата са извадени.
- Начинът на функциониране на дисплея Touch е известен. (виж 3 Начин на функциониране на дисплея Touch)

Включете уреда чрез дисплея Touch:

- ▶ Ако дисплеят е в режим Покой: Натиснете символа за потвърждение.
- ▶ Изпълнете стъпките съгласно фигурата.

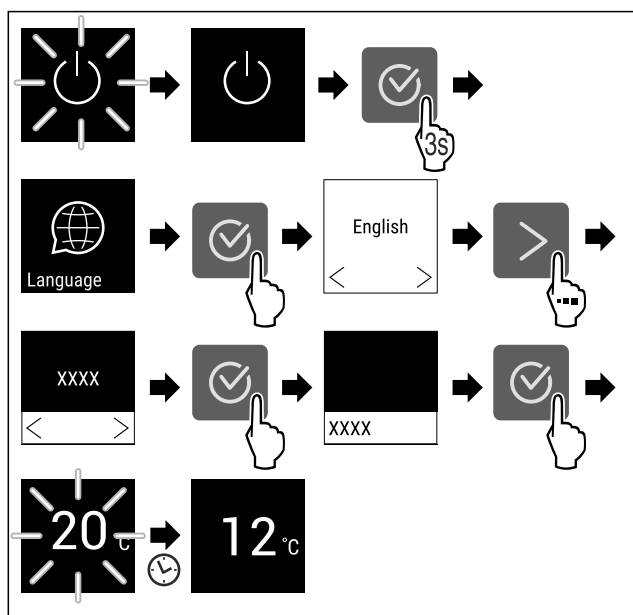

Fig. 4 Примерно изображение

- ▶ Появява се индикацията за състояние. (виж 7.1 Елементи за обслужване и индикация)
- ▶ Уредът охлажда до фабрично зададената целева температура.
- ▶ Уредът стартира в демонстрационен режим (появява се индикация за състояние с DEMO): Когато уредът стартира в демонстрационен режим, можете да деактивирате демонстрационния режим в рамките на следващите 5 минути. (виж 7.2.20 Демонстрационен режим)

Допълнителна информация:

- Пускане в експлоатация на SmartDevice. (виж 1.3 SmartDevice) и (виж 7.2.3 WLAN)

Указание

Можете да закупите принадлежности в магазина Liebherr-Hausgeräte на home.liebherr.com/shop/de/deu/zubehor.html.

Съхранение

5 Съхранение

5.1 Указания за съхранение



ПРЕДУПРЕЖДЕНИЕ

Опасност от пожар

▶ Не използвайте електрически уреди в зоната за хранителни продукти, ако това не е препоръчано от производителя.

Указание

Разходът на енергия се повишава и охладителната мощност намалява, ако вентилацията е недостатъчна.

▶ Винаги дръжте свободни вентилационните отвори.

Спазвайте следните предписания за съхранение:

- Дръжте свободни вентилационните отвори при вентилатора.
- Съхранявайте течностите в затворени съдове.
- Разместете рафтовете според необходимата височина.
- Съблюдавайте максималното натоварване. (виж 10.1 Технически данни)

5.2 Скици за съхранение

5.2.1 WPbl 42.. / WSbl 42..

Максималният брой бутилки е възможен само при посочените разстояния.

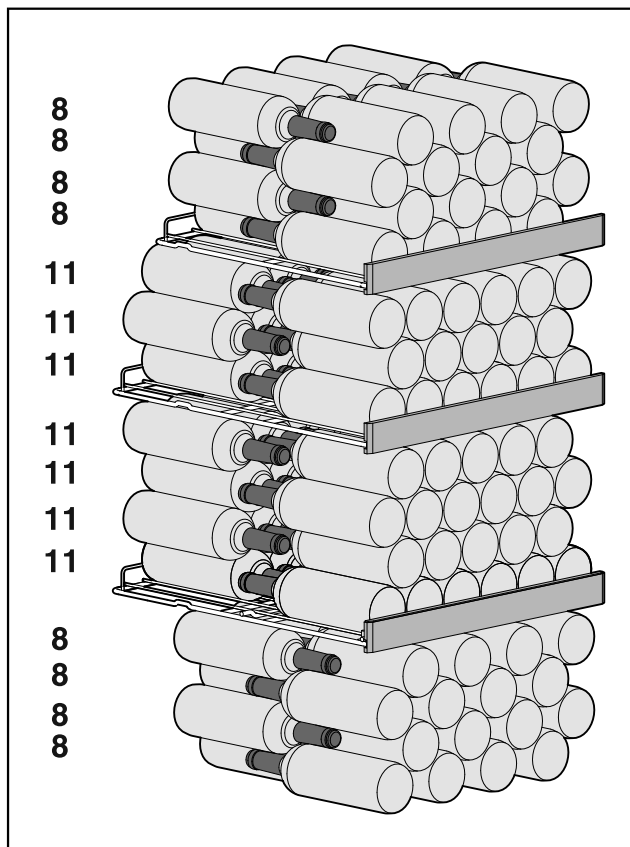

Fig. 5 Общо 141 бутилки

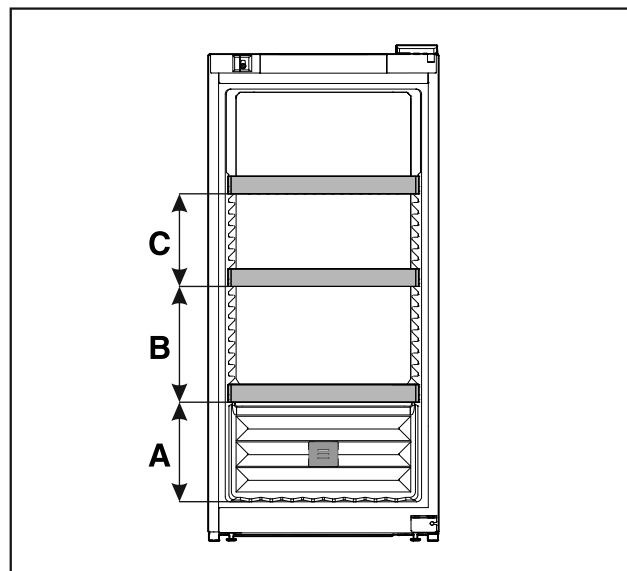

Fig. 6 Разстояния на решетъчни рафтове

	WPbl 42.. / WSbl 42..
A	260 mm
B	300 mm
C	240 mm

5.2.2 WPbl 46.. / WSbl 46..

Максималният брой бутилки е възможен само при посочените разстояния.

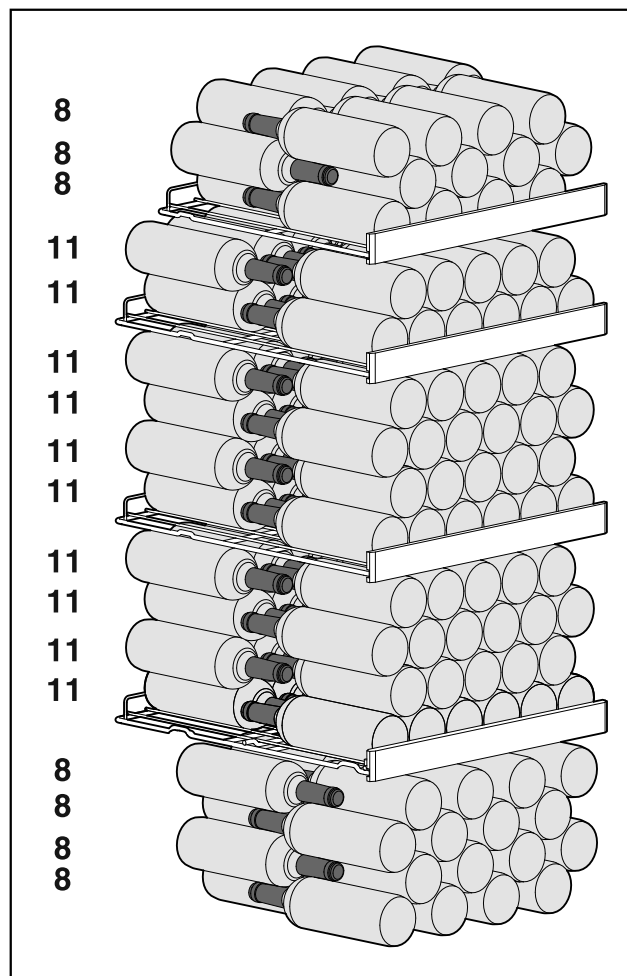

Fig. 7 Общо 166 бутилки

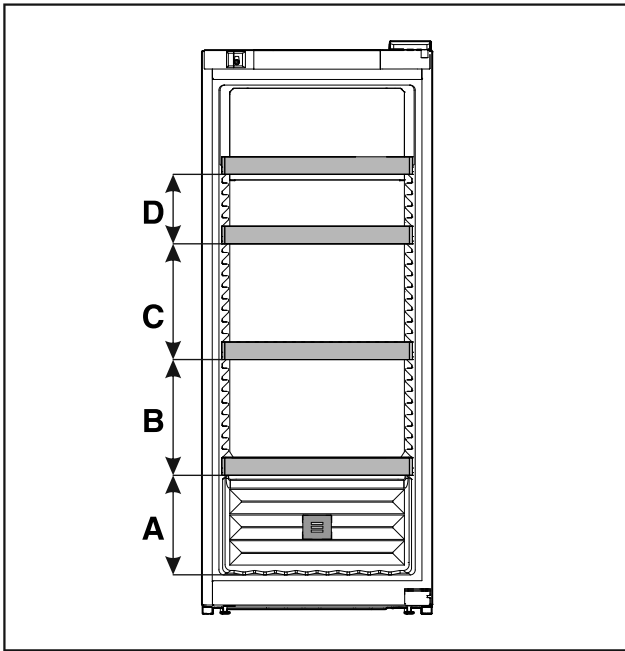

Fig. 8 Разстояния на решетъчни рафтове

WPbl 46.. / WSbl 46..	
A	260 mm
B	300 mm
C	300 mm
D	180 mm

5.2.3 WPbl 50.. / WSbl 50..

Максималният брой бутилки е възможен само при посочените разстояния.

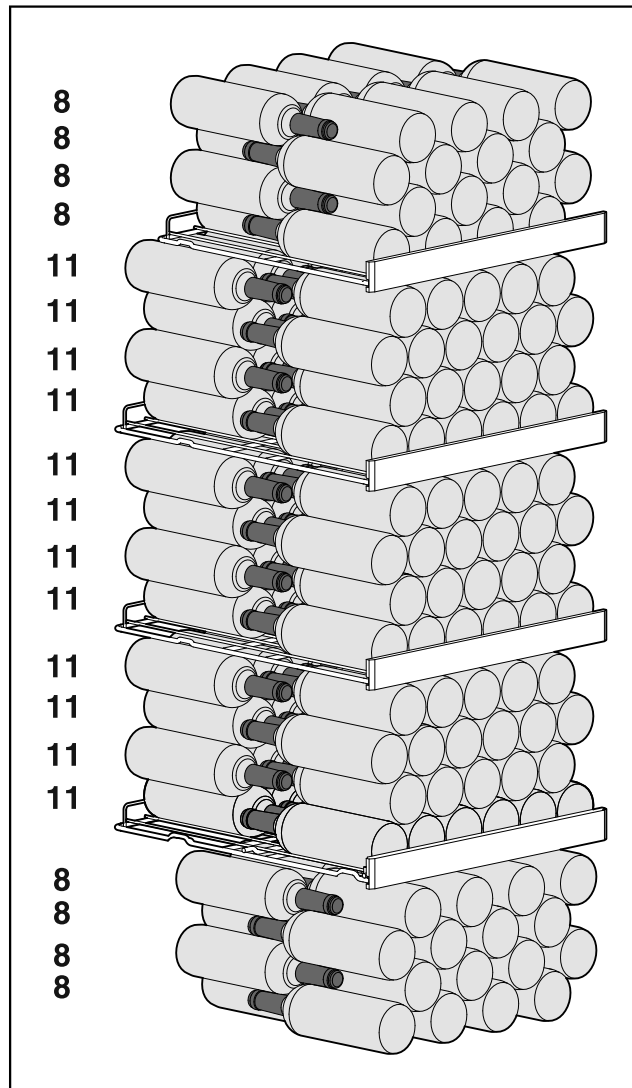

Fig. 9 Общо 196 бутилки

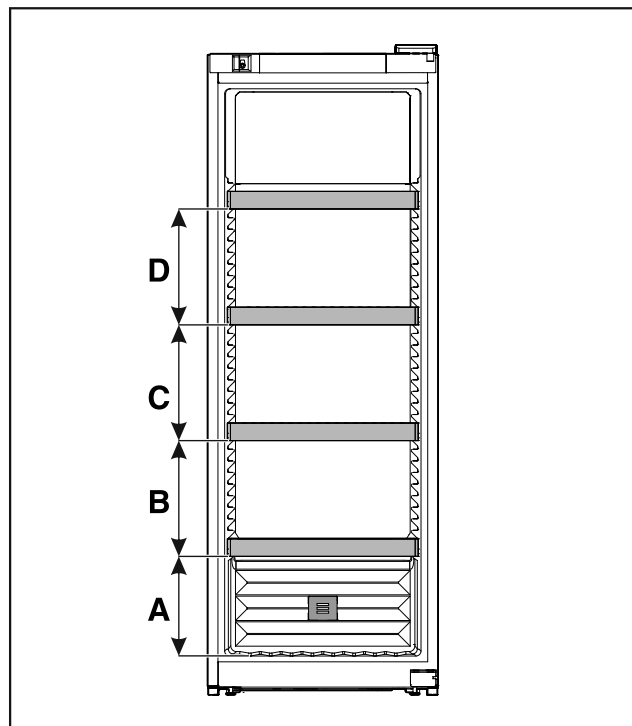

Fig. 10 Разстояния на решетъчни рафтове

Съхранение

	WPbl 50.. / WSbl 50..
A	260 mm
B	300 mm
C	300 mm
D	300 mm

5.2.4 WPbl 50.. / WSbl 50..

Максималният брой бутилки е възможен само при посочените разстояния.

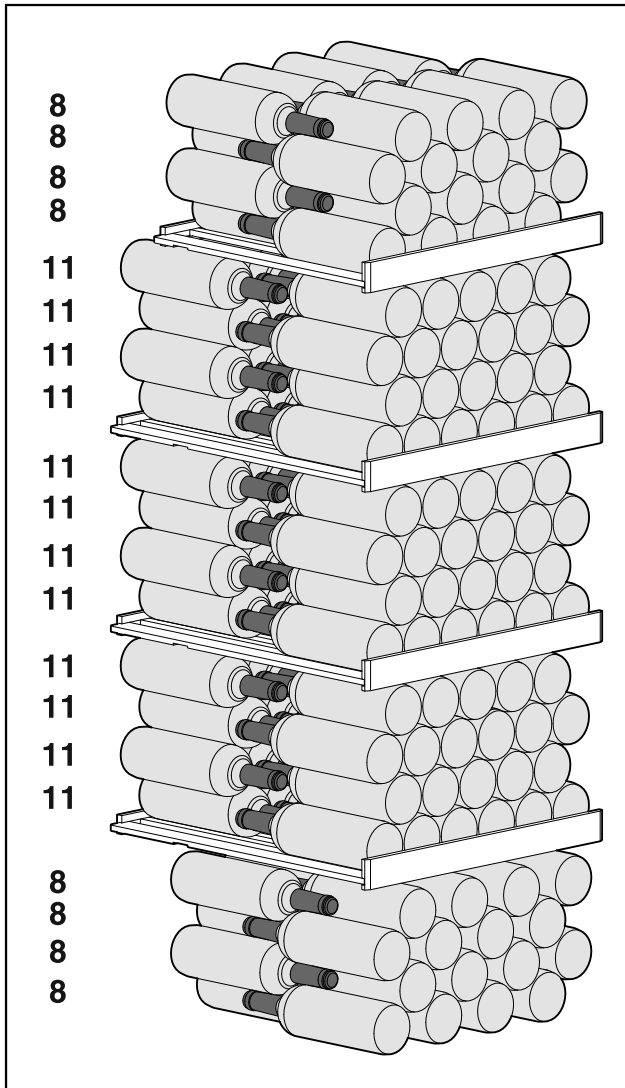

Fig. 11 Общо 196 бутилки

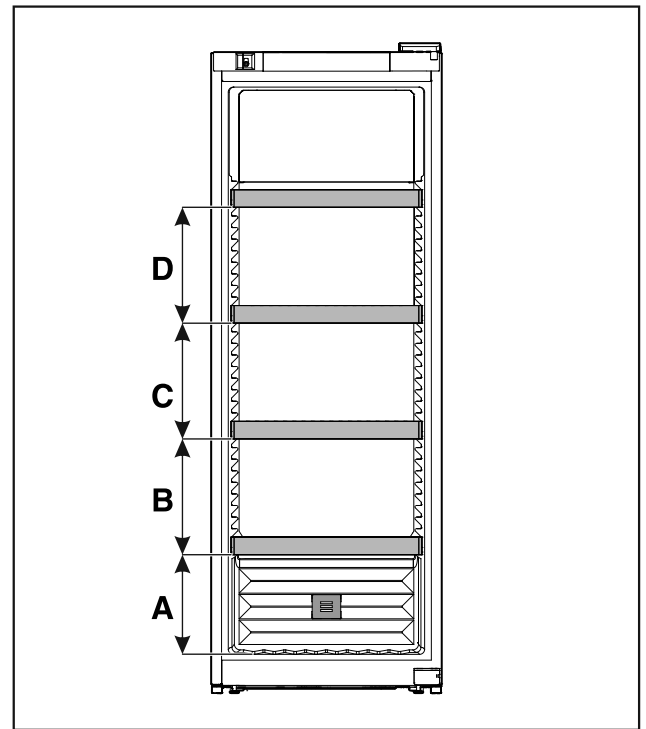

Fig. 12 Разстояния на решетъчни рафтове

	WPbl 50.. / WSbl 50..
A	260 mm
B	300 mm
C	300 mm
D	300 mm

WPbl 52.. / WSbl 52..

Максималният брой бутилки е възможен само при посочените разстояния.

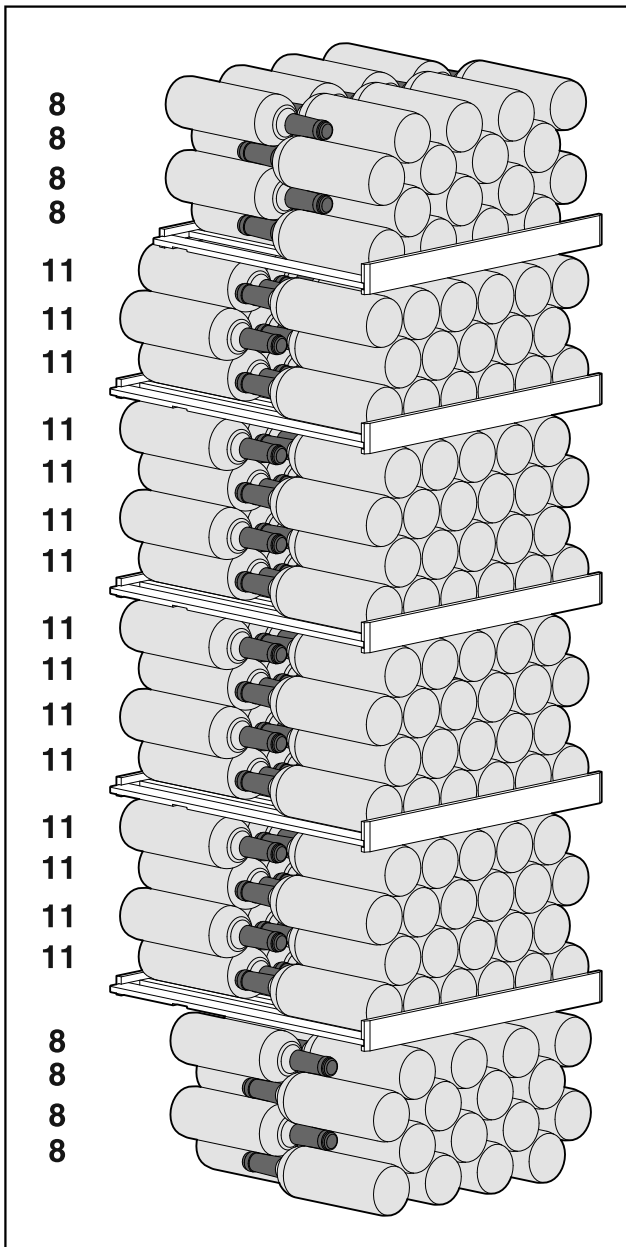

Fig. 13 Общо 229 бутилки

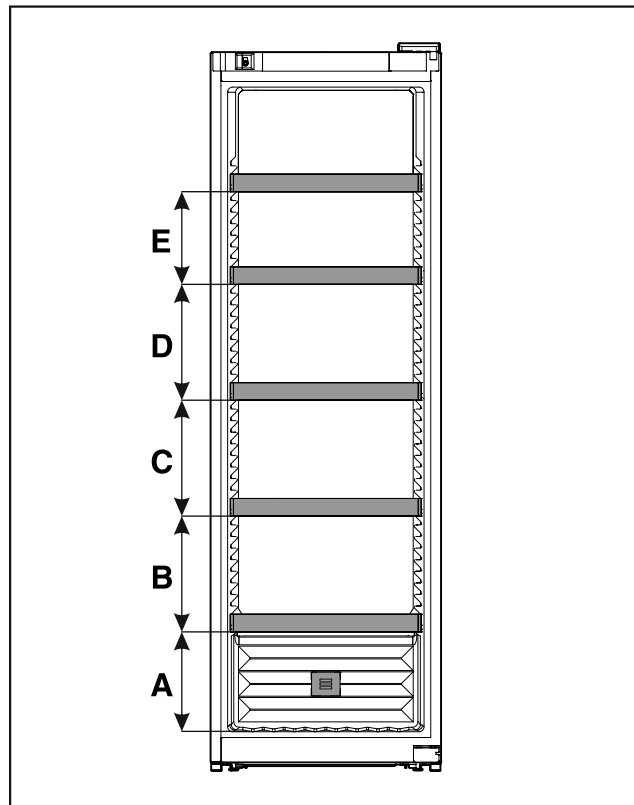

Fig. 14 Разстояния на решетъчни рафтове

WPbli 52.. / WSbli 52..	
A	260 mm
B	300 mm
C	300 mm
D	300 mm
E	240 mm

WSbli 77..

Максималният брой бутилки е възможен само при посочените разстояния.

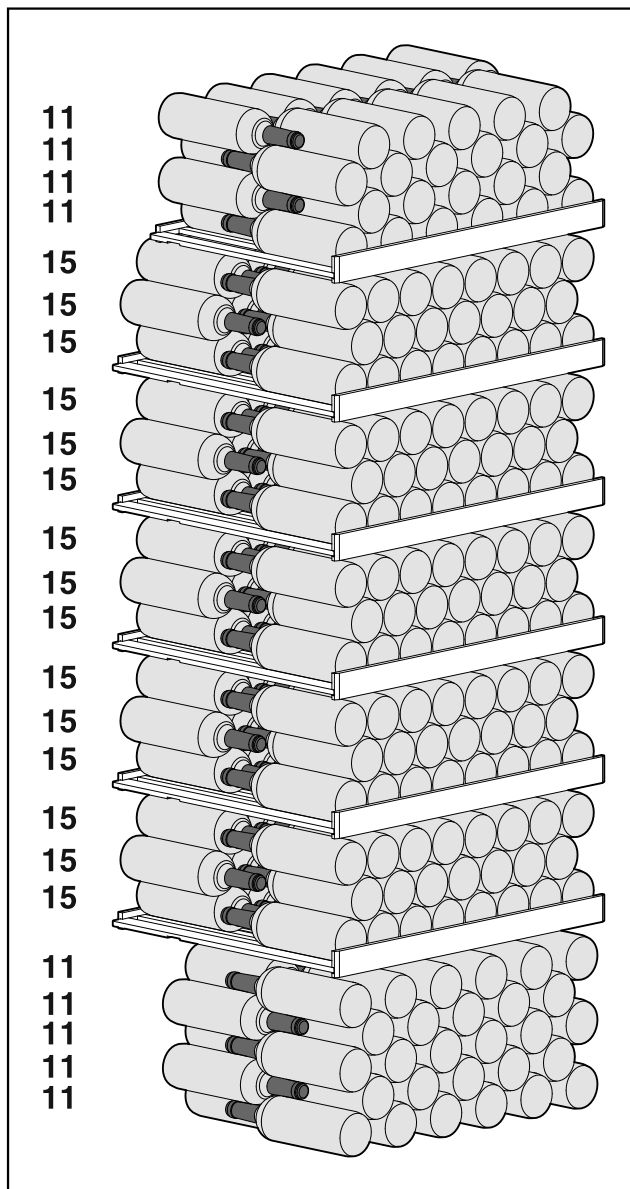

Fig. 15 Общо 324 бутилки

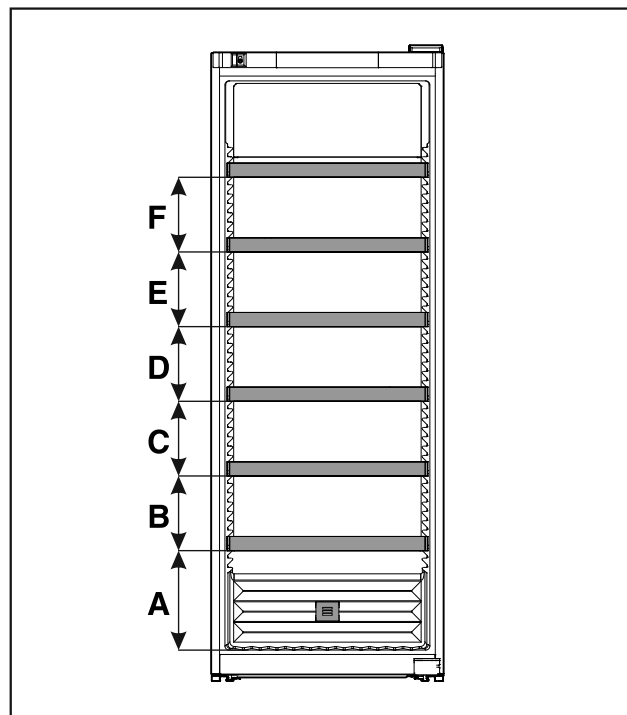

Fig. 16 Разстояния на решетъчни рафтове

	WSbli 77..
A	320 mm
B	240 mm
C	240 mm
D	240 mm
E	240 mm
F	240 mm

6 Спестяване на енергия

- Грижете се винаги да има добра вентилация. Не покривайте вентилационните отвори респ. решетки.
 - Отворите за въздух на вентилатора винаги трябва да са свободни.
 - Не поставяйте уреда нито в зони с директно слънчево греене, нито до отоплителни уреди или подобни.
 - Когато поставяте уреда непосредствено до фурна, консумацията на енергия може леко да се повиши. Това зависи от продължителността на използване и честотата на използване на фурната.
 - Разходът на енергия зависи от условията на монтаж, напр. от температурата на околната среда (виж 1.4 Области на приложение на уреда) . Разходът на енергия може да се увеличи при по-висока температура на околната среда.
 - Отваряйте уреда за възможно най-кратко време.
 - Колкото по-ниска температура се настройва, толкова по-висок е разходът на енергия.
- Натрупването на прах води до повишаване разхода на електроенергия:
- Веднъж годишно почиствайте праха от хладилната машина с топлообменника - металната решетка от задната страна на уреда.



7 Обслужване

7.1 Елементи за обслужване и индикация

Дисплеят предоставя бърз преглед на текущото състояние на уреда, настройката на температурата, състоянието на функциите и настройките, както и съобщенията за аларми и грешки.

Управлява се с помощта на навигационни стрелки и символ за потвърждение.

Функциите могат да бъдат активирани или деактивирани и стойностите на настройките могат да се променят.

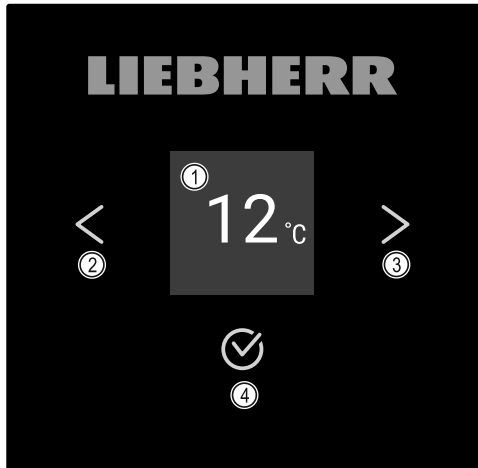

Fig. 17 Дисплей

- (1) Индикация на статуса (3) Стрелка за навигация
напред
(2) Стрелка за навигация (4) Потвърждение
назад

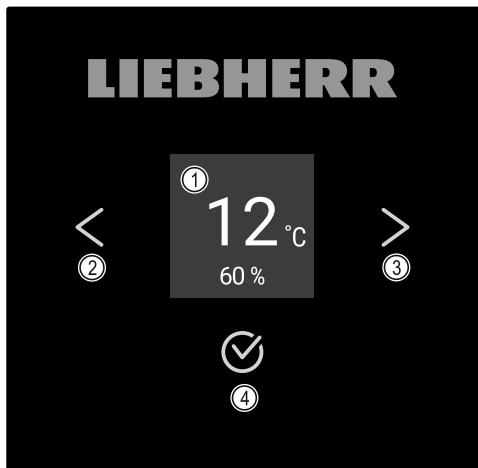

Fig. 18 Дисплей с HumidityControl

- (1) Индикация на статуса (3) Стрелка за навигация
напред
(2) Стрелка за навигация (4) Потвърждение
назад

Индикация на статуса

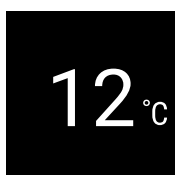

Fig. 19 Индикация на статуса с температурата*

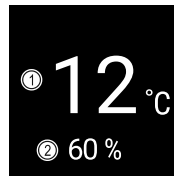

Fig. 20 Индикация на статуса*



- (1) Температура (2) Влажност на въздуха

Индикацията на статуса показва температурата и представява изходната индикация. От там се извършва навигацията към функциите и настройките. Индикацията на статуса може да показва различни символи на индикацията.

Символи на индикацията

Символите на индикацията дават сведения относно текущото състояние на уреда.

Символ	Състояние на уреда
	В готовност Уредът е изключен.
	Мигащ символ за режима на готовност Уредът се стартира.
	Мигаща температура Целевата температура още не е достигната. Уредът охлажда до зададената температура.
	Температурен индикатор
	D на индикацията Уредът е в демонстрационен режим.
	Мигащ символ Грешката все още е активна.
	Символ за грешка Уредът е в състояние на грешка.
	Бяла лента отдолу Подменю

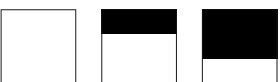
Символ	Състояние на уреда
	Бял фон Предварителна настройка, активна настройка или активна стойност
	Растяща лента Натискайте бутона 3 секунди, за да активирате настройката.
	Намаляваща лента Натискайте бутона 3 секунди, за да деактивирате настройката.

Символ на индикацията за статуса

Акустични сигнали

Сигнал се чува в следните случаи:

- Когато дадена функция или стойност е потвърдена.
- Когато функция или стойност не могат да бъдат активирани или деактивирани.
- След като възникне грешка.
- При алармено съобщение.

Алармените тонове могат да се включват и изключват в клиентското меню.

7.2 Функции на уреда

7.2.1 Указания за функциите на уреда

Функциите на уреда са настроени заводски по такъв начин, че Вашият уред да е напълно функционален.

Преди да променяте, активирате или деактивирате функции на уреда се уверете, че са изпълнени следните предпоставки:

- Прочели сте и сте разбрали описанията за начина на функциониране на дисплея. (виж 3 Начин на функциониране на дисплея Touch)
- Запознали сте се с елементите за обслужване и индикация на Вашия уред. (виж 7.1 Елементи за обслужване и индикация)

7.2.2 Включване и изключване на уреда

Тази настройка позволява включване и изключването на целия уред.

Включване на уреда

Без активиран DemoMode:



Fig. 21

► Изпълнете стъпките съгласно фигурата.

С активиран DemoMode:

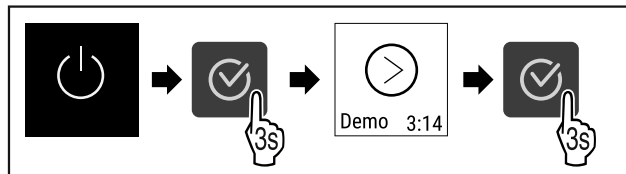

Fig. 22

► Изпълнете стъпките съгласно фигурата.

Указание

Деактивирайте DemoMode преди края на обратното броене.



Fig. 23 *

► Индикацията за температурата се появява на дисплея.

Изключване на уреда



Fig. 24

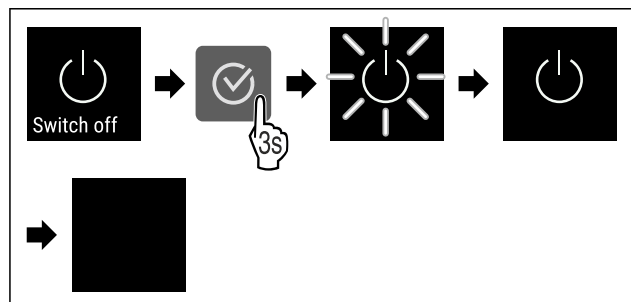

Fig. 25

- Изпълнете стъпките съгласно фигурата.
- Дисплеят показва символа за режима на готовност.
- Дисплеят изгасва след около 10 минути.

7.2.3 WLAN

С тази функция свързвате Вашия уред с WLAN. Тогава можете да го управлявате чрез приложението SmartDevice на мобилно крайно устройство. С тази функция можете също да прекъсвате отново WLAN връзката или да я нулирате.

За да свържете Вашия уред с WLAN, се нуждаете от SmartDeviceBox.*

Допълнителна информация за SmartDevice: (виж 1.3 SmartDevice)

Указание

В следните страни функцията SmartDevice не е налична: Русия, Беларус, Казахстан.

Не можете да използвате SmartDeviceBox.*

Установяване на WLAN връзка за пръв път

Уверете се, че са изпълнени следните предпоставки:

- Устройството SmartDeviceBox е набавено и поставено. (виж 1.3 SmartDevice) *
- Приложението SmartDevice е инсталирано (вижте apps.home.liebherr.com).
- Регистрирано в приложението SmartDevice и завършено.



Fig. 26

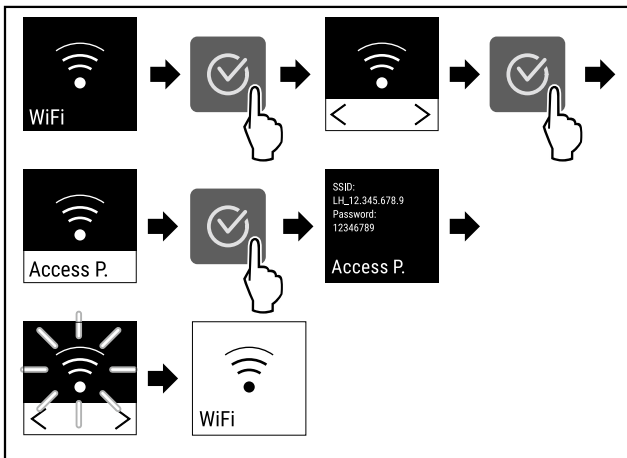

Fig. 27

- ▶ Изпълнете стъпките съгласно фигурата.
- ▶ Връзката е установена.

Прекъсване на WLAN връзка

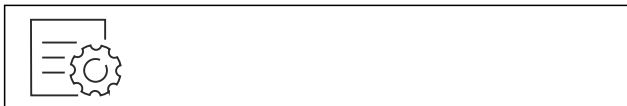

Fig. 28

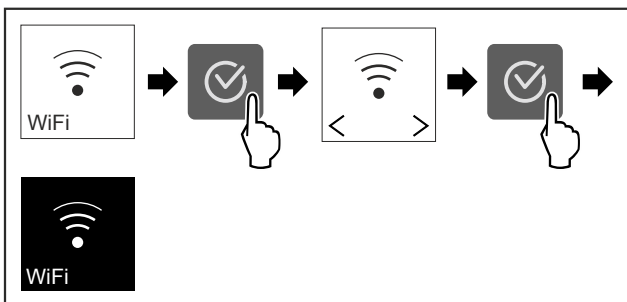

Fig. 29

- ▶ Изпълнете стъпките съгласно фигурата.
- ▶ Връзката е прекъсната.

Нулиране на WLAN връзка



Fig. 30

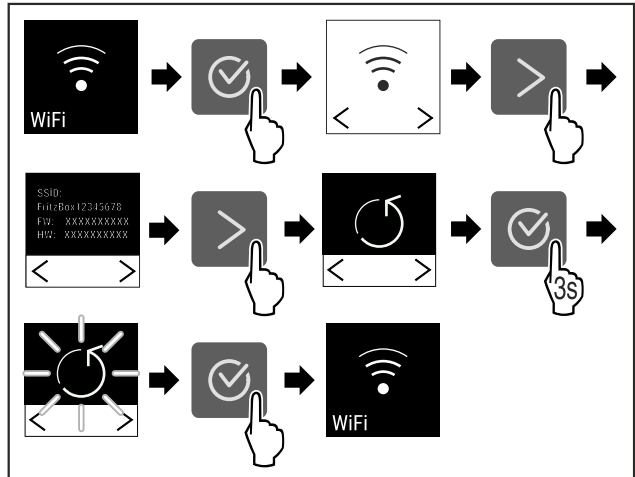

Fig. 31

- ▶ Изпълнете стъпките съгласно фигурата.
- ▶ WLAN връзката и другите WLAN настройки са върнати към заводска настройка.

Показване на информация за WLAN връзката

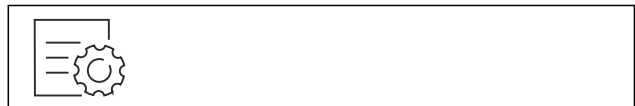

Fig. 32

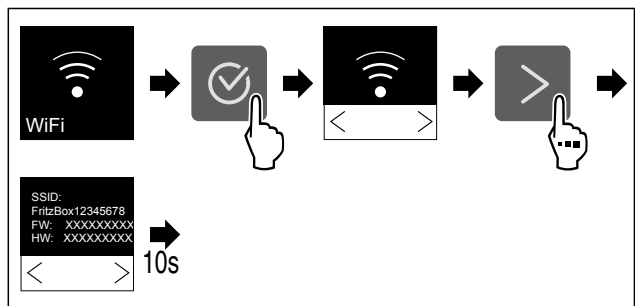

Fig. 33

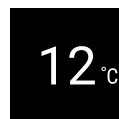

Fig. 34 Индикация за състояние

- ▶ Изпълнете стъпките съгласно фигурата.

7.2.4 Температура

Температурата зависи от следните фактори:

- честотата на отваряне на вратата
- продължителността на отваряне на вратата
- стайната температура на мястото на поставяне
- вида, температурата и количеството на охлаждащите продукти

Задаване на температурата

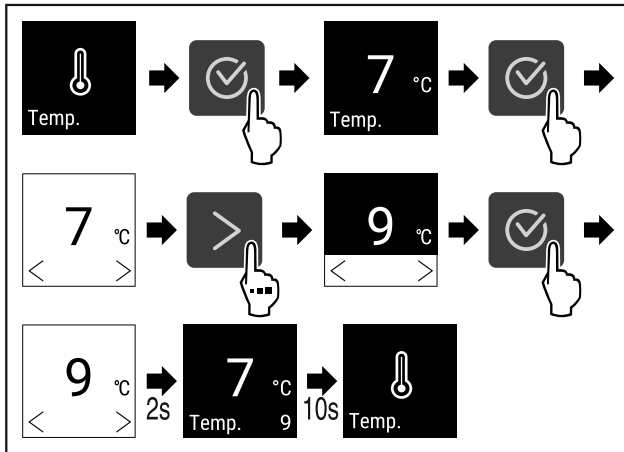

Fig. 35 Промяна на температурата от 7 °C на 9 °C

- ▶ Изпълнете стъпките съгласно фигурата.
- ▶ Температурата е зададена.



7.2.5 Единица за температурата

С тази функция настройвате температурната единица. Като температурна единица можете да настройвате градуси по Целзий или градуси по Фаренхайт.

Настройване на температурна единица



Fig. 36

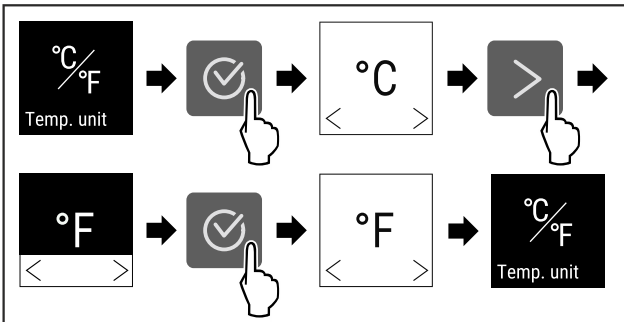

Fig. 37 Примерно изображение: Промяна от градуси Целзий на градуси Фаренхайт.

- ▶ Изпълнете стъпките съгласно фигурата.
- ▶ Температурната единица е настроена.



7.2.6 SabbathMode

С тази функция активирате или деактивирате SabbathMode. Когато активирате тази функция, някои електронни функции се изключват. Така Вашият уред изпълнява религиозните изисквания на еврейските празници, като напр. Шабат, и съответства на сертифицирането Кашер на STAR-K.

Състояние на уреда при активен SabbathMode
Индикацията за състояние показва непрекъснато SabbathMode.
Всички функции на дисплея с изключение на Деактивиране на функцията SabbathMode са блокирани.

Състояние на уреда при активен SabbathMode
Активните функции остават активни.
Дисплеят продължава да свети, когато затворите вратата.
Вътрешното осветление е деактивирано.
Напомняния не се изпълняват. Настроеният времеви интервал се задържа.
Напомняния и предупреждения не се показват.
Няма аларма за вратата.
Няма аларма за температурата.
След спиране на тока уредът се връща отново в SabbathMode.

Състояние на уреда

Указание

Този уред е сертифициран от института „Institute for Science and Halacha“. (www.machonhalacha.co.il)

Списък на сертифицираните уреди STAR-K ще откриете на www.star-k.org/appliances.

Активиране на SabbathMode



Fig. 38

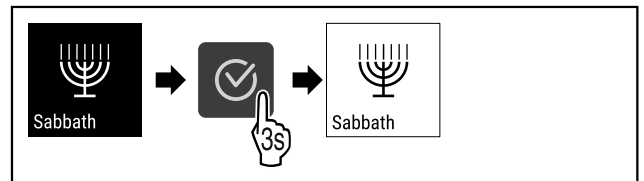

Fig. 39

- ▶ Изпълнете стъпките съгласно фигурата.
- ▶ SabbathMode е активиран.
- ▶ Индикацията за състояние показва непрекъснато SabbathMode.

Деактивиране на SabbathMode

SabbathMode ще се деактивира автоматично след 80 часа. Но можете да деактивирате SabbathMode по всяко време и ръчно:

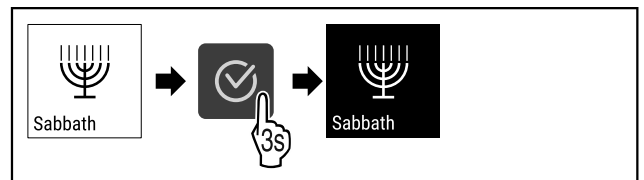

Fig. 40

- ▶ Изпълнете стъпките съгласно фигурата.
- ▶ SabbathMode е деактивиран.



7.2.7 HumiditySelect

С тази функция настройвате влажността на въздуха във вътрешността на Вашия уред. Когато настроите правилната влажност на въздуха, при дългосрочно съхранение това оказва положително влияние върху структурата на корковите тапи и предотвратява тяхното изсъхване.

Указание

Честотата и продължителността на отварянето на вратата оказват влияние върху влажността на въздуха в уреда.

Можете да избирате между две настройки на влажност на въздуха: *

Функция HumiditySelect*	Настройка на температурата на уреда*	Приложение/консумация на енергия*
Стандартна (предварително настроена)	10-12 °C	Средна влажност на въздуха в средата между 50-80 % Ниска консумация на енергия на уреда
Висока	10-12 °C	Средна влажност на въздуха в средата < 50 % Консумацията на енергия на уреда се повишава

Увеличаване на влажността на въздуха в уреда

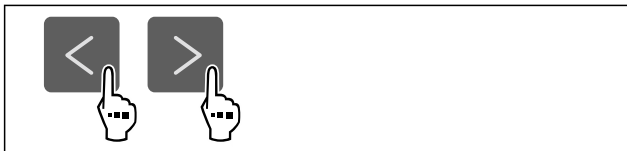

Fig. 41

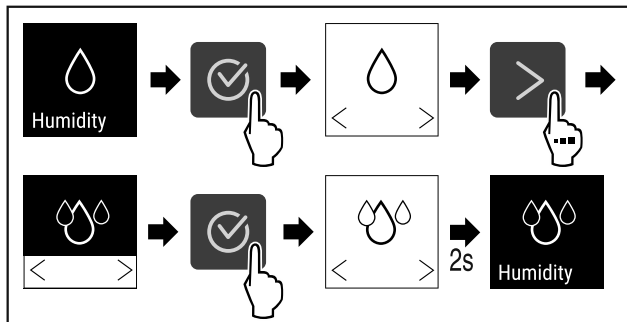

Fig. 42 *

- ▶ Изпълнете стъпките съгласно фигурата.
- ▶ Влажността на въздуха в уреда се повишава.

Настройване на влажността на въздуха в уреда на Стандартна

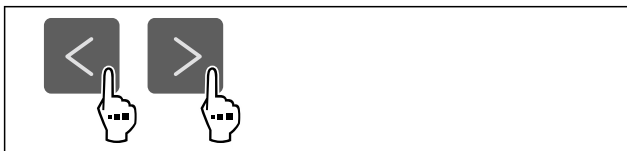

Fig. 43

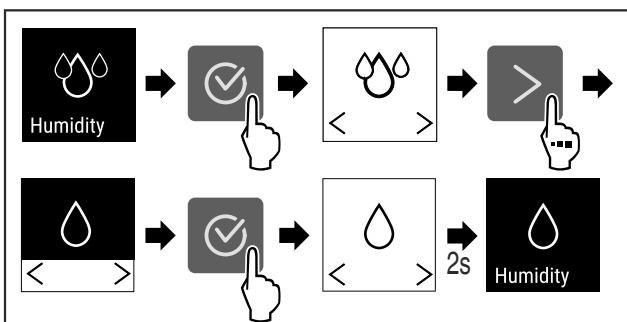

Fig. 44 *

- ▶ Изпълнете стъпките съгласно фигурата.
- ▶ Влажността на въздуха в уреда се понижава.



7.2.8 HumidityControl

С тази функция настройвате влажността на въздуха във вътрешността на Вашия уред. Уредът е оборудван със сензор за влага. Когато настроите правилната влажност на въздуха, при дългосрочно съхранение това оказва положително влияние върху структурата на корковите тапи и предотвратява тяхното изсъхване.

Можете да настройвате влажността на въздуха между 50 % и 80 % на стъпки от пет процента. Когато промените влажността на въздуха, тя се настройва до променената стойност в рамките на няколко дни до седмици. Регулирането на влажността на въздуха функционира най-добре при околни температури от 19 °C до 25 °C.

За влажността на въздуха в уреда съблюдавайте следното:

- Указания за съхранение на вино
- Влажността на въздуха в уреда зависи от честотата и продължителността на отваряне на вратата, от околната температура и околната влажност на въздуха, от зареждането и настройката на уреда.
- Физически обусловени колебания оказват влияние върху измерването на влажността на въздуха в уреда.
- Дисплеят показва промените на влажността на въздуха в уреда с времево закъснение.
- Дисплеят показва средна стойност на влажността на въздуха за 2 часа.

Указание

Ако Вашият уред работи в много суха и студена околна среда (влажност на въздуха < 30 % и околна температура < 16 °C), Liebherr препоръчва кутията за вода от програмата за принадлежности.

Можете да закупите принадлежности в магазина Liebherr-Hausgeräte на home.liebherr.com/shop/de/deu/zubehor.html.

Промяна на влажността на въздуха в уреда



Fig. 45

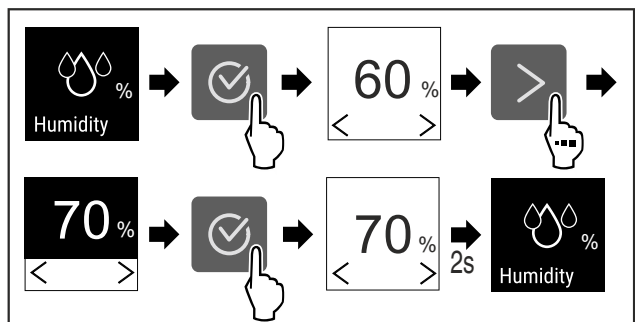

Fig. 46

- ▶ Изпълнете стъпките съгласно фигурата.
- ▶ Влажността на въздуха в уреда се променя до избраната стойност.

7.2.9 Интензивност на осветлението



Тази настройка позволява постепенната настройка на вътрешната яркост.

Могат да бъдат настроивани следните степени на яркост:

- Изкл.
- 20%
- 40%
- 60%
- 80%
- 100% (предварителна настройка)

Настройка на интензивността на осветлението



Fig. 47

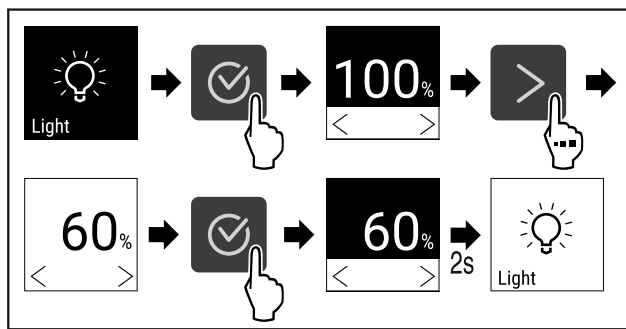

Fig. 48

- Изпълнете стъпките съгласно фигурата.
- Интензивността на осветлението съответно се увеличава или намалява.

7.2.10 Яркост на дисплея



С тази функция настройвате яркостта на дисплея на степени.

Можете да настройвате следните степени на яркост:

- 20 %
- 40 %
- 60 %
- 80 %
- 100 % (предварителна настройка)

Настройване на яркостта



Fig. 49

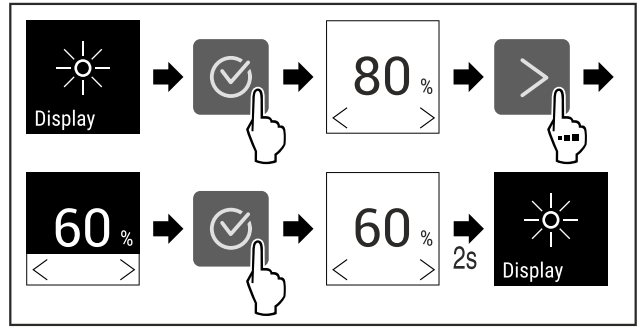

Fig. 50 Примерно изображение: Промяна от 80 % на 60 %.

- Изпълнете стъпките съгласно фигурата.
- Яркостта е настроена.

7.2.11 Аларма за вратата



С тази функция активирате или деактивирате алармата за вратата. Алармата за вратата прозвучава, когато вратата е отворена твърде дълго. Алармата за вратата е активирана при доставката. Можете да настроите колко дълго вратата може да е отворена, преди алармата за вратата да прозвучи.

Можете да настройвате следните стойности:

- 1 минута
- 2 минути
- 3 минути
- Изкл.

Настройване на алармата за вратата



Fig. 51

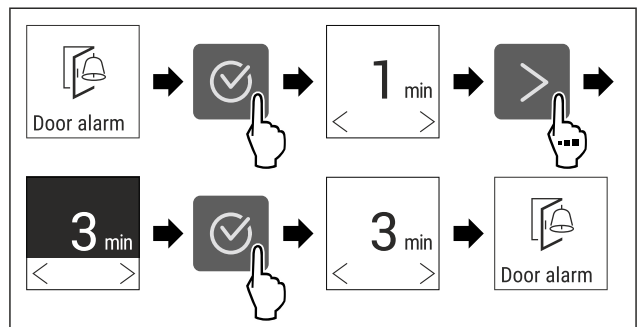

Fig. 52 Примерно изображение: Промяна на алармата за вратата от 1 минута на 3 минути.

- Изпълнете стъпките съгласно фигурата.
- Алармата за вратата е настроена.

Деактивиране на алармата за вратата



Fig. 54

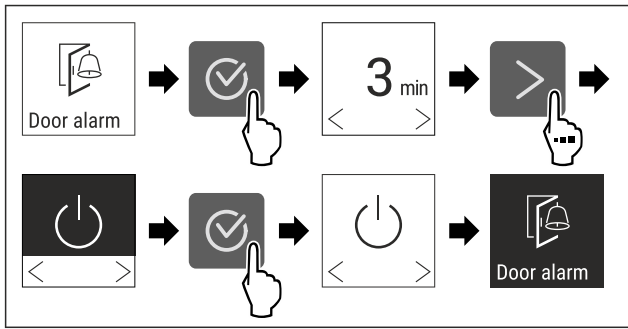

Fig. 55

- ▶ Изпълнете стъпките съгласно фигурата.
- ▷ Алармата за вратата е деактивирана.

7.2.12 Alarm Sound



Тази функция позволява да се включват и изключват всички алармени тонове, като например аларма за врата.

Активиране на Alarm Sound



Fig. 56

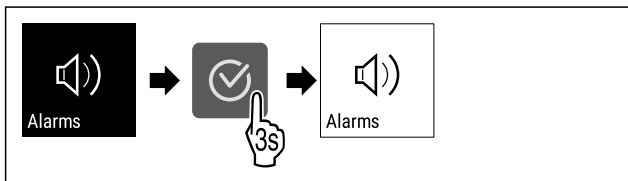

Fig. 57

- ▶ Изпълнете стъпките съгласно фигурата.
- ▷ Alarm Sound е активиран.

Деактивиране на Alarm Sound

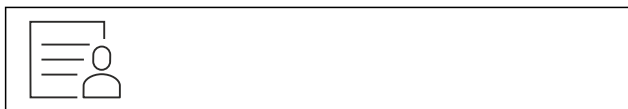

Fig. 58

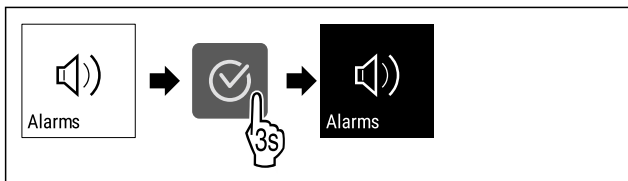

Fig. 59

- ▶ Изпълнете стъпките съгласно фигурата.
- ▷ Alarm Sound е деактивиран.

7.2.13 Key Sound



Тази функция позволява включване и изключване на всички тонове за потвърждение и Startsound.

Активиране на Key Sound



Fig. 60

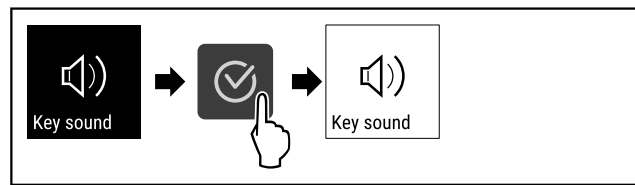

Fig. 61

- ▶ Изпълнете стъпките съгласно фигурата.
- ▷ Key Sound е активиран.

Деактивиране на Key Sound



Fig. 62

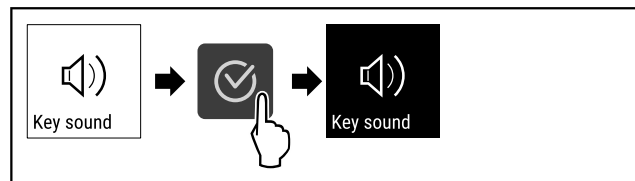

Fig. 63

- ▶ Изпълнете стъпките съгласно фигурата.
- ▷ Key Sound е деактивиран.

7.2.14 Заклучване на дисплея



Тази настройка предотвратява случайното активиране на уреда.

Приложение:

- Предотвратяване на неволна промяна на настройки и функции.
- Предотвратяване на неволно изключване на уреда.
- Предотвратяване на настройка на температурата.

Активиране на заключването на дисплея



Fig. 64

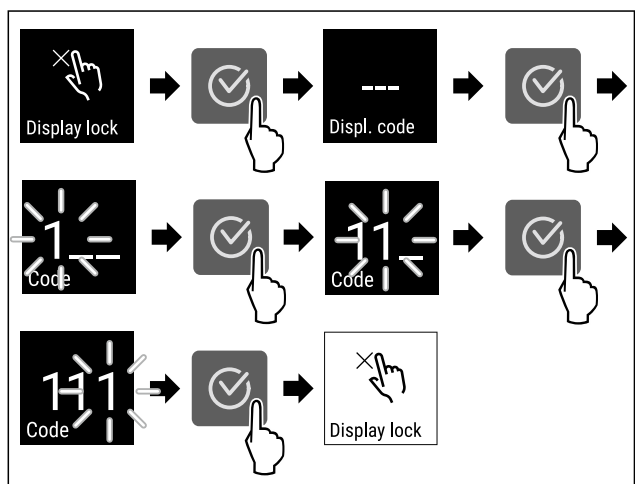

Fig. 65 Примерът използва предварително зададения код на дисплея **111**.

- ▶ Изпълнете стъпките съгласно фигурата.
- ▷ Заклучването на дисплея е активирано.

Обслужване

▷ Появява се индикацията за статуса.

Отключване на дисплея за кратко време

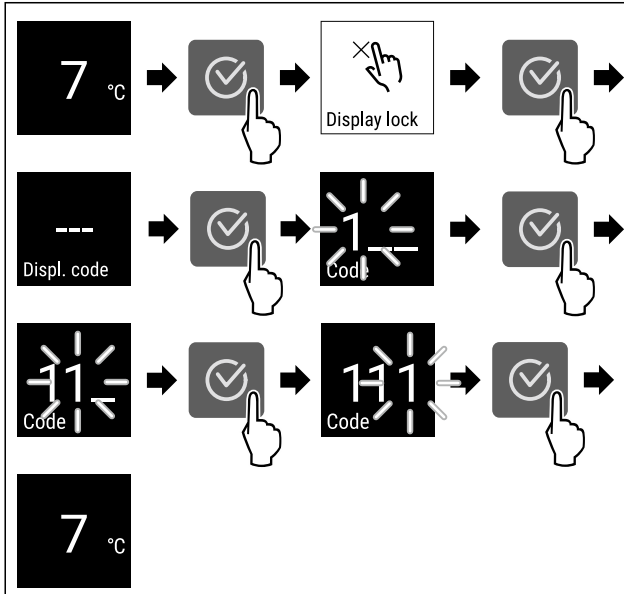

Fig. 66 *

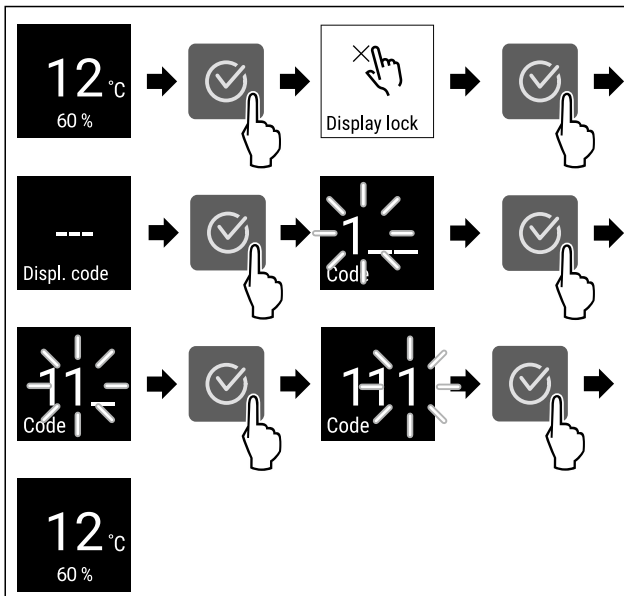

Fig. 67 *

- ▶ Изпълнете стъпките съгласно фигурата.
- ▶ Заклучването на дисплея е блокирано.
- ▶ Появява се индикацията за статуса.

7.2.15 ПИН на дисплея



С тази функция променят ПИН-а на дисплея. ПИН-а на дисплея се настройва на 1 1 1 при доставка. Ако сте забравили ПИН-а на дисплея, можете да го нулирате, като възстановите фабричните настройки на уреда. (виж 7.2.21 Връщане на фабричните настройки)

Промяна на ПИН-а на дисплея



Fig. 68

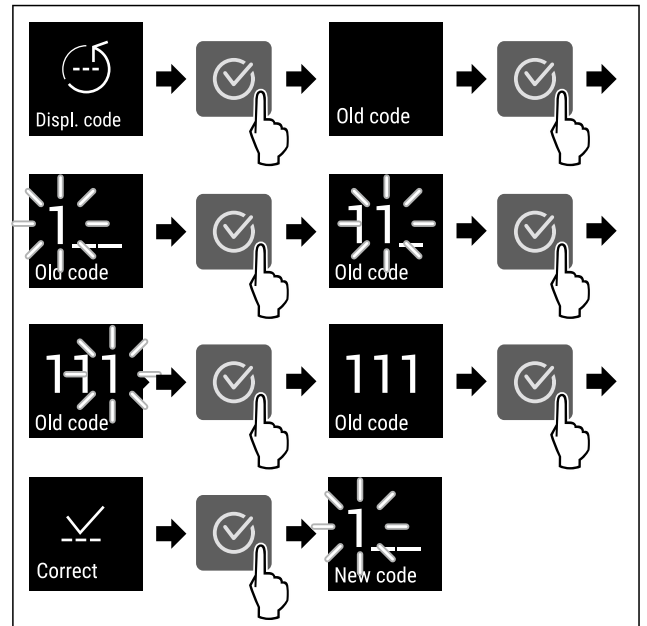

Fig. 69 Примерно изображение: Промяна на ПИН-а на дисплея от фабричната настройка 1 1 1 към 2 3 4

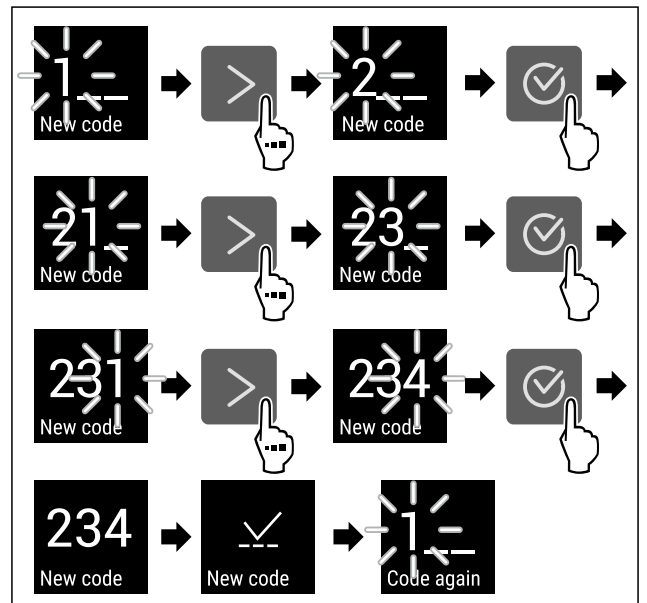

Fig. 69 Примерно изображение: Промяна на ПИН-а на дисплея от фабричната настройка 1 1 1 към 2 3 4

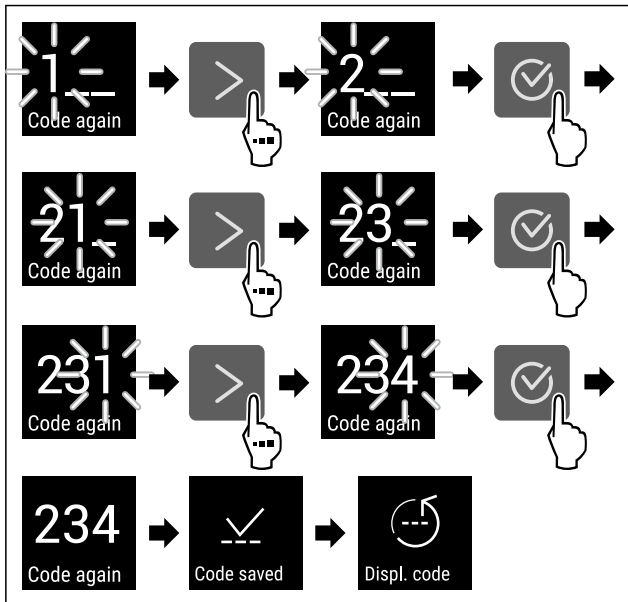

Fig. 69 Примерно изображение: Промяна на ПИН-а на дисплея от фабричната настройка 111 към 234

- ▶ Изпълнете стъпките съгласно фигурата.
- ▶ ПИН-ът на дисплея е променен.

7.2.16 Език



С тази настройка се задава езикът на дисплея.

Настройка на езика



Fig. 70

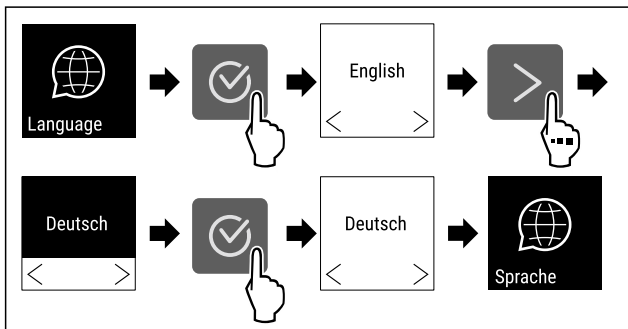

Fig. 71

- ▶ Изпълнете стъпките съгласно фигурата.
- ▶ Избраният език е зададен.

7.2.17 Информация за уреда



С тази функция показвате името на модела, индекса, серийния номер и сервизния номер на Вашия уред. Нуждаете се от информацията за уреда, когато се свързвате със сервизната служба. (виж 10.4 Сервизна служба)

С тази функция освен това отваряте разширеното меню. (виж 3 Начин на функциониране на дисплея Touch)

Показване на информация за уреда



Fig. 72

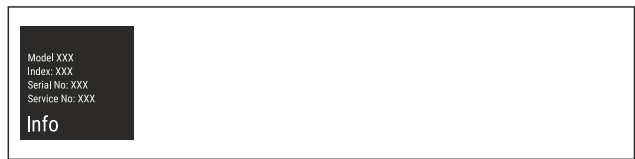

Fig. 73

- ▶ Изпълнете стъпките съгласно фигурата.
- ▶ Дисплеят показва информацията за уреда.

7.2.18 Софтуер



С тази функция показвате версията на софтуера на Вашия уред.

Показване на версията на софтуера



Fig. 74



Fig. 75

- ▶ Изпълнете стъпките съгласно фигурата.
- ▶ Дисплеят показва версията на софтуера.

7.2.19 Напомняне



С тази функция активирате или деактивирате напомнянето за смяна на филтъра с активен въглен FreshAir.

Деактивиране на напомнянето

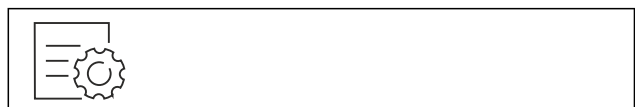

Fig. 76

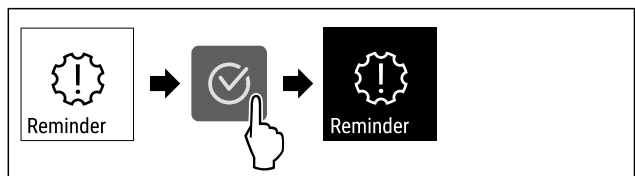

Fig. 77

- ▶ Изпълнете стъпките съгласно илюстрацията.
- ▶ Деактивирайте напомнянето.

Активиране на напомнянето



Fig. 78

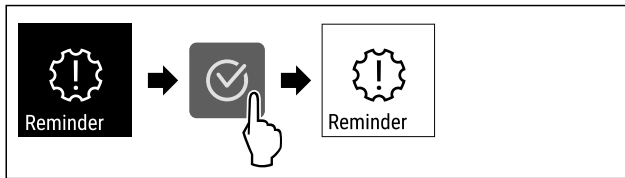

Fig. 79

- ▶ Изпълнете стъпките съгласно илюстрацията.
- ▷ Напомнянето е активирано.

7.2.20 Демонстрационен режим



Демонстрационният режим е специална функция за търговци, които желаят да демонстрират функциите на уреда. Когато активирате демонстрационния режим, тогава всички охладителни функции са деактивирани.

Когато включите Вашия уред и на индикацията за състояние се появи „D“, тогава демонстрационният режим вече е активиран.

Когато активирате демонстрационния режим и след това отново го деактивирате, тогава уредът се връща към заводските настройки. (виж 7.2.21 Връщане на фабричните настройки)

Активиране на демонстрационния режим

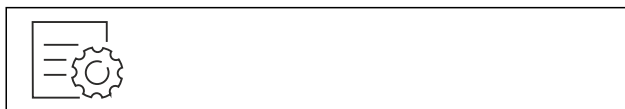

Fig. 80

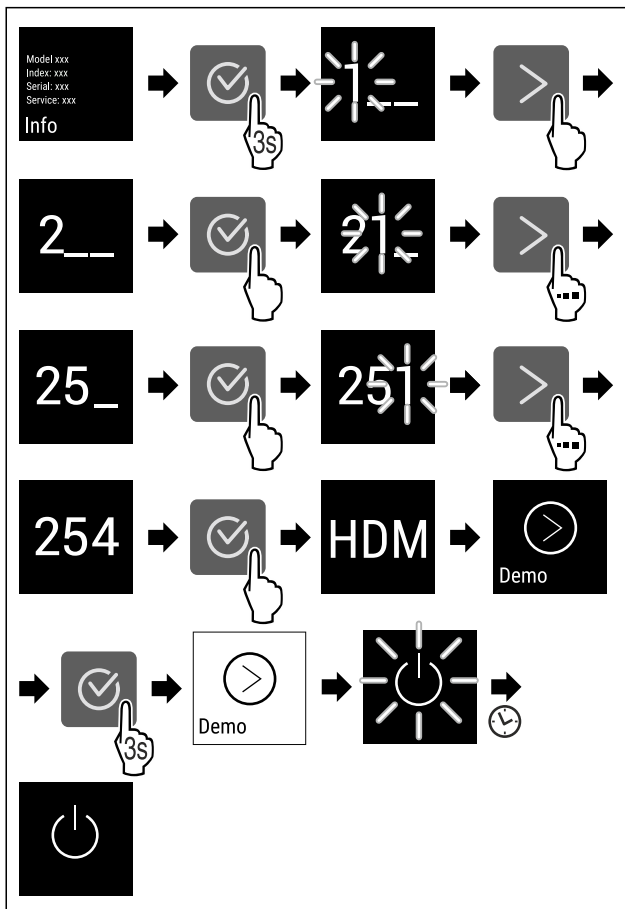

Fig. 81

- ▶ Изпълнете стъпките съгласно фигурата.
- ▷ Демонстрационният режим е активиран.
- ▷ Уредът е изключен.

- ▶ Включете уреда. (виж 4.1 Включване на уреда (първо пускане в експлоатация))
- ▷ В индикацията за състояние се появява „D“.

Деактивиране на демонстрационния режим



Fig. 82

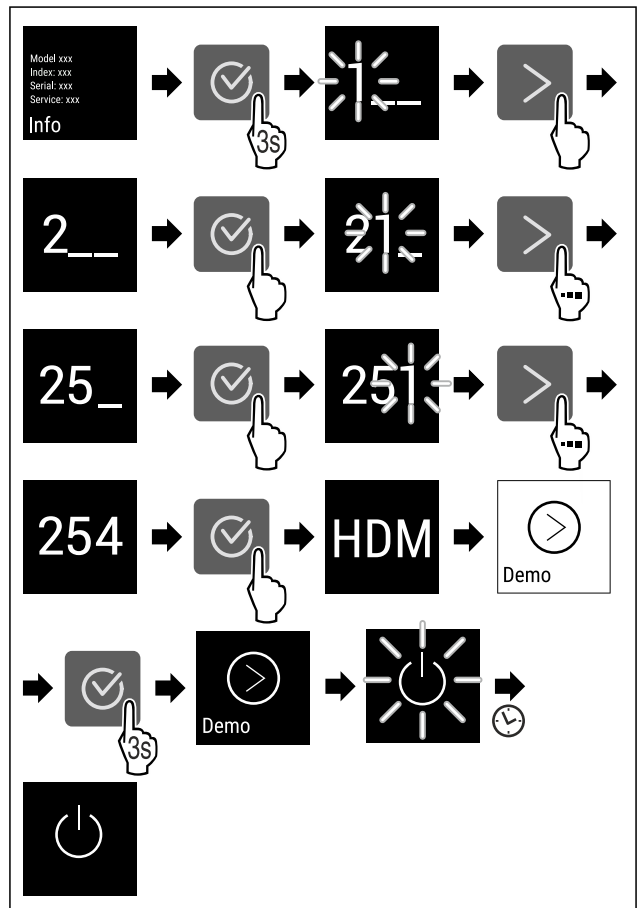

Fig. 83

- ▶ Изпълнете стъпките съгласно фигурата.
- ▷ Демонстрационният режим е деактивиран.
- ▷ Уредът е изключен.
- ▶ Включете уреда. (виж 4.1 Включване на уреда (първо пускане в експлоатация))
- ▷ Уредът се връща към заводските настройки.

7.2.21 Връщане на фабричните

настройки



С тази функция връщате всички фабрични настройки. Всички настройки, които сте извършили досега, се връщат към тяхната първоначална настройка.

Извършване на връщането



Fig. 84

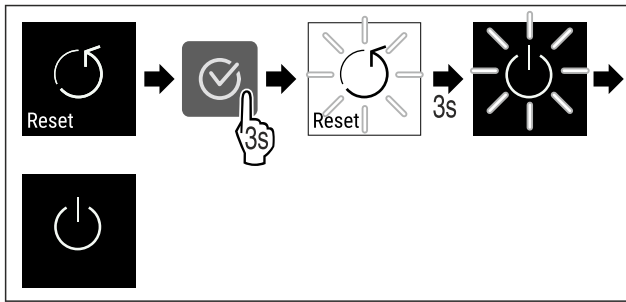

Fig. 85









► Изпълнете стъпките съгласно фигурата.

- Уредът е нулиран.
- Уредът е изключен.
- Рестартирайте уреда. (виж 4.1 Включване на уреда (първо пускане в експлоатация))

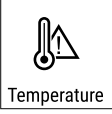

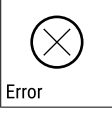

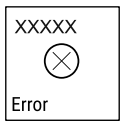
7.3 Съобщения

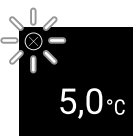
7.3.1 Предупреждения

Предупрежденията се показват акустично чрез звуков сигнал и визуално чрез символ на дисплея. Звуковият сигнал се усилва и става по-шумен, докато съобщението се потвърди.

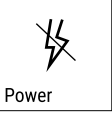



Съобщение	Причина	Отстраняване
 Door open Отворена врата	Съобщението се появява, когато вратата е отворена твърде дълго.	Затворете вратата. Натиснете бутона за потвърждение. Алармата спира. Указание Времето до появяване на съобщението може да бъде настроено (виж 7.2.11 Аларма за вратата). 
 Temperature Аларма за температурата	Съобщението се появява, когато температурата не отговаря на настроената температура. Причина за разлики в температурата може да бъде: <ul style="list-style-type: none"> - Поставени са топли охладени продукти. - При пренареждането и изваждането на охладени продукти е проникнал твърде много топъл въздух от помещението. - Токът е спрял за по-дълго време. 	Натиснете бутона за потвърждение. Показва се най-високата температура.  Натиснете бутона за потвърждение. Текущата температура мига и индикацията се редува със символа за алармата за температурата до достигане на зададената температура. Проверете качеството на охладените продукти. 
 Error Грешка	Уредът е дефектен, има грешка в уреда или конструктивен елемент на уреда дава грешка.	Преместете охладените продукти. Натиснете бутона за потвърждение. Показва се код за грешка. Натиснете бутона за потвърждение. Ако има, показва се друг код за грешка. или Появява се екранът за състоянието с мигащ символ за грешка. Натискането на бутоните за навигация ще покаже отново код(ове) за грешка. Запишете кода(овете) за грешка(и) и уведомете сервизната служба.    

Обзавеждане

Съобщение	Причина	Отстраняване
 Спиране на тока	Съобщението се появява след прекъсване на електрозахранването, ако при възстановяването на мрежовото захранване температурата е над границата за аларма.	<p>Натиснете бутона за потвърждение. Показва се най-високата температура.</p>  <p>Натиснете бутона за потвърждение. Алармата спира и се показва текущата температура. Проверете качеството на охлажданите продукти.</p> 
 WLAN грешка	WLAN връзката е прекъсната.	<p>Проверете връзката. Натиснете бутона за потвърждение. Алармата спира.</p>
 WWW грешка WLAN	Съобщението се появява, ако няма интернет връзка през WLAN.	<p>Проверете връзката. Натиснете бутона за потвърждение. Алармата спира.</p>

7.3.2 Напомнания

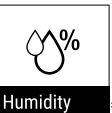
Напомнанията се появяват, когато бъдете подканени да направите нещо. Те се показват акустично чрез звуков сигнал и визуално чрез символ на дисплея. Потвърдете съобщението, като натиснете бутона за потвърждение.

Съобщение	Причина	Отстраняване
 Смяна на филтър с активен въглен FreshAir	Съобщението се появява на всеки 6 месеца.	<p>Сменете филтъра с активен въглен FreshAir.</p>  <p>Напомнаниято спира.</p>
 Humidity*	Това съобщение се появява, когато влажността на въздуха падне под 50 %.*	<p>Напълнете кутията за вода.*</p>  <p>Напомнаниято спира.*</p>

8 Обзавеждане

8.1 Секретна ключалка

Ключалката на вратата на уреда е оборудвана със защитен механизъм.

8.1.1 Заклучване на уреда

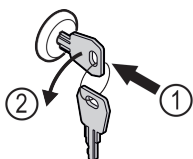

Fig. 86 Примерно изображение

- ▶ Пъхнете ключа.

- ▶ Завъртете го на 90° обратно на часовниковата стрелка.
- ▶ Уредът е заключен.

8.1.2 Отключване на уреда

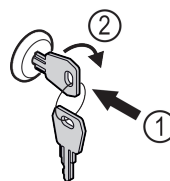

Fig. 87 Примерно изображение

- ▶ Пъхнете ключа Fig. 87 (1).
- ▶ Завъртете го на 90° по посока на часовниковата стрелка Fig. 87 (2).
- ▶ Уредът е отключен.

8.2 Етикети за надписване

Можете да поръчате етикети за надписване като принадлежност от Вашия специализиран търговец. На тях можете да отбележите сортовете вина, които се съхраняват в съответното отделение.

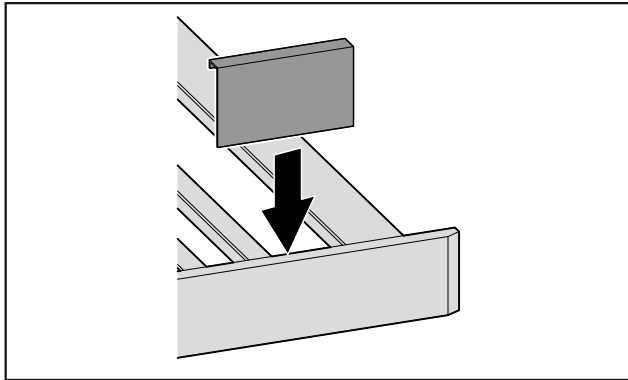

Fig. 88

- ▶ Вкарайте етикета за надписване отгоре.

9 Поддръжка

9.1 Обмен на въздуха през филтър с активен въглен FreshAir

Вината продължават да се развиват непрекъснато в зависимост от условията на околната среда; затова качеството на въздуха е решаващо за консервацията.

Филтърът с активен въглен FreshAir осигурява оптимално качество на въздуха.

- ☐ Сменяйте филтъра с активен въглен на всеки 6 месеца.
- ☐ Изхвърляйте филтрите с активен въглен в обикновените битови отпадъци.

Указание

Можете да закупите филтъра с активен въглен FreshAir в магазина Liebherr-Hausgeräte на home.liebherr.com/shop/de/deu/zubehor.html.

9.1.1 Смяна на филтър с активен въглен FreshAir

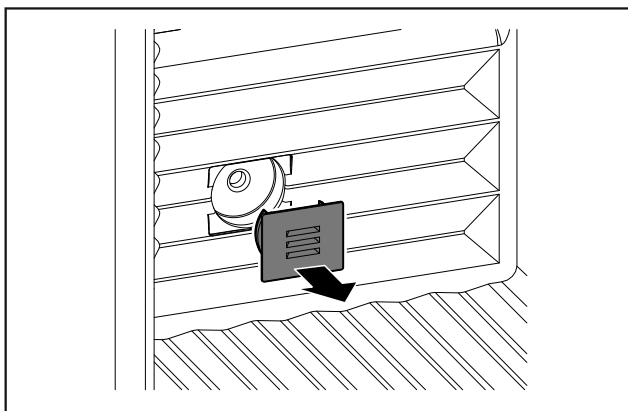

Fig. 89

- ▶ Свалете капака.

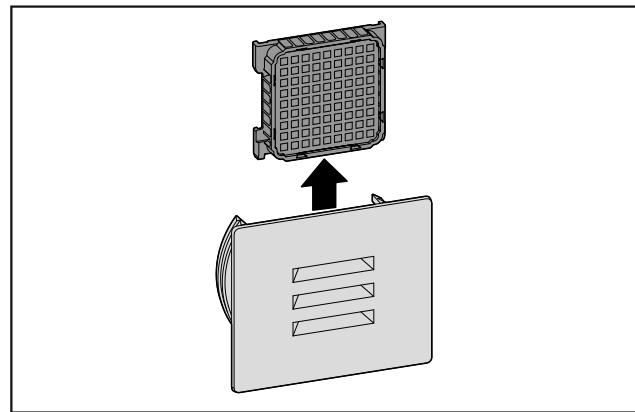

Fig. 90

- ▶ Извадете филтъра.

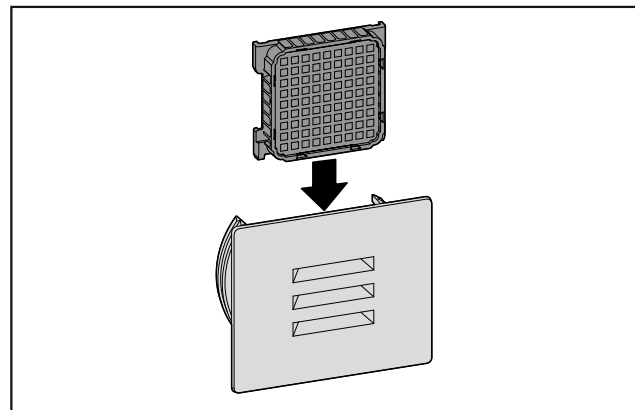

Fig. 91

- ▶ Поставете нов филтър.

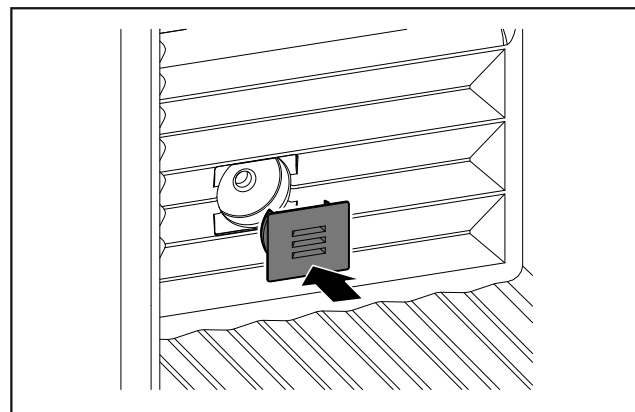

Fig. 92

- ▶ Нахлузете капака.

9.2 Почистване на уреда

9.2.1 Подготовки



ПРЕДУПРЕЖДЕНИЕ

Опасност от електрически удар!

- ▶ Извадете щепсела на хладилника или прекъснете подаването на електричество.



ПРЕДУПРЕЖДЕНИЕ

Опасност от пожар

- ▶ Пазете от повреда тръбите на охлаждащия кръг.

Помощ за клиенти

- ▶ Изпразнете уреда.
- ▶ Изтеглете мрежовия щепсел.

9.2.2 Почистване на корпуса

ВНИМАНИЕ

Неправилно почистване!

Повреди по уреда.

- ▶ Използвайте единствено меки кърпи за почистване и универсален почистващ препарат с неутрална рН-стойност.
- ▶ Не използвайте абразивни или драскащи гъби или стоманена тел.
- ▶ Не използвайте почистващи средства, които са остри, абразивни, съдържащи пясък, хлор или киселини.



ПРЕДУПРЕЖДЕНИЕ

Опасност от нараняване и повреди от гореща пара!

Горещата пара може да доведе до изгаряния и да повреди повърхностите.

- ▶ Не използвайте уреди за почистване с пара!

- ▶ Избършете корпуса с мека, чиста кърпа. При по-силно замърсяване използвайте хладка вода с неутрален почистващ препарат. Стъклени повърхности могат допълнително да бъдат почиствани с препарат за почистване на стъкло.

9.2.3 Почистване на вътрешността

ВНИМАНИЕ

Неправилно почистване!

Повреди по уреда.

- ▶ Използвайте единствено меки кърпи за почистване и универсален почистващ препарат с неутрална рН-стойност.
- ▶ Не използвайте абразивни или драскащи гъби или стоманена тел.
- ▶ Не използвайте почистващи средства, които са остри, абразивни, съдържащи пясък, хлор или киселини.
- ▶ Пластмасови повърхности: почистете на ръка с мека, чиста кърпа, хладка вода и малко препарат за съдове.
- ▶ Метални повърхности: почистете на ръка с мека, чиста кърпа, хладка вода и малко препарат за съдове.
- ▶ Дренажен отвор: Отстранете отлаганията с тънко помощно средство, напр. клечка за уши.

9.2.4 Почистване на обзавеждането

ВНИМАНИЕ

Неправилно почистване!

Повреди по уреда.

- ▶ Използвайте единствено меки кърпи за почистване и универсален почистващ препарат с неутрална рН-стойност.
- ▶ Не използвайте абразивни или драскащи гъби или стоманена тел.
- ▶ Не използвайте почистващи средства, които са остри, абразивни, съдържащи пясък, хлор или киселини.

Почистване със суха кърпа без влакна:

- Рафт за бутилки
- ▶ Почистете обзавеждането.

9.2.5 След почистването

- ▶ Избършете уреда и принадлежностите до сухо.
- ▶ Свържете и включете уреда.
- ▶ Повтаряйте почистването редовно.

10 Помощ за клиенти

10.1 Технически данни

Максимално тегло на натоварване на рафта за бутилки	на рафта за бутилки
Рафт за бутилки	60 kg
Рафт за бутилки с телескопични релси	25 kg

Осветление	
Клас на енергийна ефективност ¹	Светлинен източник
Този продукт съдържа един или повече светлинни източници с клас на енергийна ефективност G.	LED

¹ Уредът може да съдържа светлинни източници с различни класове на енергийна ефективност. Посочена е най-ниската енергийна ефективност.

За уреди с WLAN свързване:*

Данни за честотата*	
Честотна лента	2,4 GHz
Максимална излъчвана мощност	< 100 mW
Предназначение на радиооборудването	Свързване в локалната WLAN мрежа за пренос на данни

10.2 Работни шумове

По време на експлоатацията уредът създава различни работни шумове.

- При **ниска охладителна мощност** уредът работи с пестене на енергия, но по-дълго. Силата на шума е **по-малка**.
- При **голяма охладителна мощност** хранителните продукти се охлаждат по-бързо. Силата на шума е **по-голяма**.

Примери:

- активирани функции (виж 7.2 Функции на уреда)
- работещ вентилатор
- прясно поставени хранителни продукти
- висока околна температура
- продължително отворена врата

Шум	Възможна причина	Вид на шума
Бълбукане и плискане	Хладилният агент тече в охладителния кръг.	Нормален работен шум
Свистене и съскане	Хладилният агент се впръсква в охладителния кръг.	Нормален работен шум
Бръмчене	Уредът охлажда. Силата на шума зависи от охладителната мощност.	Нормален работен шум

Шум	Възможна причина	Вид на шума
Бръмчене и шумолене	Вентилаторът работи.	Нормален експлоатационен шум
Щракане	Компоненти се включват и изключват.	Нормален шум от превключване
Боботене или нискочестотен бръмчене	Вентили или клапи са активни.	Нормален шум от превключване

Шум	Възможна причина	Вид на шума	Отстраняване
Вибрация	Неподходящо поставяне	Шум от грешка	Изравнете хоризонтално уреда чрез крачетата за регулиране.

Шум	Възможна причина	Вид на шума	Отстраняване
Тракане	Обзавеждане, предмети във вътрешността на уреда	Шум от грешка	Фиксирайте елементите на обзавеждането. Оставете разстояние между предметите.

10.3 Техническа неизправност

Вашият уред е конструиран и произведен с оглед осигуряване на функционалната безопасност и дълъг срок на експлоатация. Ако въпреки това по време на експлоатация възникне неизправност, то трябва да проверите, дали неизправността не се дължи на грешка в обслужването. В такъв случай възникналите разходи дори и в гаранционния срок са за Ваша сметка.

Следните неизправности можете да отстраните и сами.

10.3.1 Функциониране на уреда

Грешка	Причина	Отстраняване
Уредът не работи.	→ Уредът не е включен.	▶ Включете уреда.
	→ Мрежовият щепсел не е включен добре в контакта.	▶ Проверете мрежовия щепсел.
	→ Предпазителят на контакта не е изправен.	▶ Проверете предпазителя.
	→ Спиране на тока	▶ Дръжте уреда затворен.
	→ Буксата за хладилен уред не влиза правилно в уреда.	▶ Проверете буксата за хладилен уред.
Температурата не е достатъчно ниска.	→ Вратата на уреда не е затворена добре.	▶ Затворете вратата на уреда.
	→ Околната температура е твърде висока.	▶ Решение на проблема: (виж 1.4 Области на приложение на уреда)
	→ Уредът е бил отворян твърде често или твърде продължително.	▶ Изчакайте, за да видите дали необходимата температура няма отново да се настрои сама. Ако това не стане, обърнете се към сервизната служба. (виж 10.4 Сервизна служба)
	→ Температурата е настроена неправилно.	▶ Настройте по-ниска температура и проверете след 24 часа.
	→ Уредът е твърде близо до източник на топлина (печка, отопление и т.н.).	▶ Променете мястото на уреда или на източника на топлина.
Уплътнението на вратата е дефектно или трябва да се смени по други причини.	→ Уплътнението на врата е сменяемо. То може да се смени без помощни инструменти.	▶ Обърнете се към сервизната служба. (виж 10.4 Сервизна служба)
Уредът се е замръзнал или се образува конденз.	→ Уплътнението на вратата може да е излязло от канала.	▶ Проверете дали уплътнението на вратата е поставено правилно в канала.
Външните повърхности на уреда са топли.*	→ Топлината от охлаждащия кръг се използва за избягване образуването на конденз.	▶ Това е нормално.

Извеждане от експлоатация

10.3.2 Обзавеждане

Грешка	Причина	Отстраняване
Плесен върху бутилките с вино	→ Както и при другите начини на съхранение, в зависимост от вида на лепилото на етикета може да се стигне до образуване на лека плесен.	▶ Отстранете остатъците от лепило.
Вътрешното осветление не работи.	→ Уредът не е включен.	▶ Включете уреда.
	→ Вратата е била отворена повече от 15 минути.	▶ При отворена врата вътрешното осветление се изключва автоматично след приблизително 15 минути.
	→ Светодиодното осветление е дефектно или капакът е повреден.	▶ Обърнете се към сервизната служба. (виж 10.4 Сервизна служба)

10.4 Сервизна служба

Първо проверете дали сами не можете да отстраните грешката (виж 10 Помощ за клиенти) . Ако не успеете, обърнете се към сервизната служба.

Ще намерите адресите в приложените брошури „Liebherr-Service“ или на home.liebherr.com/service.



ПРЕДУПРЕЖДЕНИЕ

Некомпетентен ремонт!
Наранявания.

- ▶ Ремонт и действия по уреда и мрежовото електрозахранване, които не са посочени изрично в (виж 9 Поддръжка) , да се възлагат само на сервизната служба.
- ▶ Възлагайте смяна на повреден захранващ проводник само на производителя, на неговата сервизна служба или на подобно квалифицирано лице.
- ▶ При уреди с щепсел за хладилен уред смяната може да бъде извършена от клиента.

10.4.1 Свързване със сервизната служба

Уверете се, че следната информация за уреда е подготвена:

- Обозначение на уреда (модел и индекс)
- Сервизен № (Service)
- Сериен № (S-Nr.)

▶ Извикайте информацията за уреда чрез дисплея.

-или-

▶ Вижте информацията за уреда от идентификационната табелка. (виж 10.5 Идентификационна табелка)

- ▶ Запишете си информацията за уреда.
- ▶ Уведомете сервизната служба: Съобщете грешката и информацията за уреда.
- ▶ Това спомага за бързо и целенасочено сервизно обслужване.
- ▶ Спазвайте последващите указания на сервизната служба.

10.5 Идентификационна табелка

Идентификационната табелка е долу вляво от вътрешната страна на уреда.

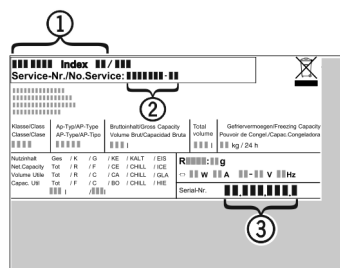

Fig. 93

- (1) Обозначение на уреда
- (2) Сервизен №
- (3) Сериен №

▶ Прочетете информацията от идентификационната табелка.

11 Извеждане от експлоатация

- ▶ Изпразнете уреда.
- ▶ Изключете уреда. (виж 7.2.2 Включване и изключване на уреда)
- ▶ Изтеглете мрежовия щепсел от контакта.
- ▶ При необходимост отстранете буксата за хладилен уред: Изтеглете буксата за хладилен уред от щекера на уреда с едновременно движение наляво и надясно.
- ▶ Почистете уреда. (виж 9.2 Почистяване на уреда)
- ▶ Оставете вратата отворена, за да не се образуват неприятни миризми.

12 Изхвърляне

12.1 Подготовка на уреда за изхвърляне



В някои уреди Liebherr поставя батерии. В ЕС от съображения за опазване на околната среда законодателят е задължил крайния потребител да изважда тези батерии преди изхвърлянето на стари уреди. Ако Вашият уред съдържа батерии, на уреда е поставено съответно указание.

Лампи В случай че можете да свалите сами и без разрушаване лампите, демонтирайте и тях преди изхвърлянето.

- ▶ Извеждане на уреда от експлоатация.
- ▶ Ако е възможно: Демонтирайте лампите без разрушаване.

12.2 Изхвърляне на уреда по безопасен за околната среда начин



Уредът съдържа ценни материали и трябва да се предава за събиране отделно от несортираните битови отпадъци.



Изхвърлете батериите отделно от стария уред. При това можете да върнете батериите безплатно в търговските обекти, както и в пунктовете за рециклиране и вторични суровини.

Лампи

Демонтираните лампи изхвърлете чрез съответните системи за събиране.

За Германия:

Можете да изхвърлите безплатно уреда в местните пунктове за рециклиране и вторични суровини чрез контейнерите от клас 1. При покупка на нов хладилник/фризер и търговска площ > 400 m², старият уред се приема обратно също безплатно от търговския обект.



ПРЕДУПРЕЖДЕНИЕ

Излизаш хладилен агент и масло!

Пожар. Използваният хладилен агент е безвреден за околната среда, но лесно запалим. Съдържащото се масло също е лесно запалимо. Излизачи хладилен агент и масло могат да се възпламенят при съответно висока концентрация и в контакт с външен източник на топлина.

► Пазете от повреди тръбите на охлаждащия кръг и компресора.

- Съблюдавайте указанията за транспортиране на уреда.
- Транспортирайте уреда, без да го повреждате.
- Изхвърлете батериите, лампите и уреда съгласно горепосочените предписания.

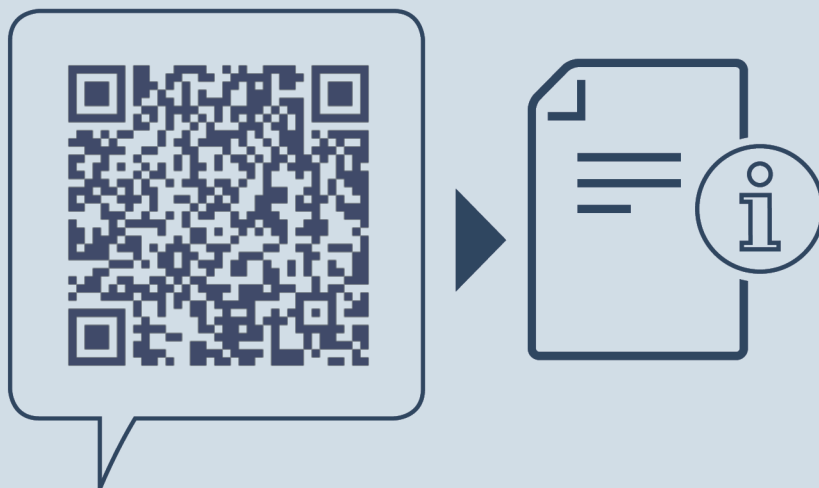

home.liebherr.com/fridge-manuals

BC Климатизатор за вино

Дата на издаване: 20250514

**N° артикул-
индекс: 7080556-00**

Liebherr-Hausgeräte GmbH
Memminger Straße 77-79
88416 Ochsenhausen
Deutschland