



450 t



85 m



103 m



132 m

The big fast-erecting crane!

LTM 1450-8.1

Mobilkran • Mobile crane • Grue mobile
Autogrú • Grúa mòvil • Мобильный кран

LIEBHERR

Mobile and crawler cranes



Technische Daten

Technical data • Caractéristiques technique • Dati tecnici • Datos técnicos • Технические данные

Maße	
Dimensions • Encombrement • Dimensioni • Dimensiones • Габариты крана	3
Mobilkran	
Mobile crane • Grue mobile • Autogrù • Grúa móvil • Мобильный кран	4–5
Liebherr Ein-Motor-Konzept	
Liebherr SingleEngine Concept • Concept de moteur unique Liebherr • Concetto a motore singolo Liebherr Concepto Liebherr de accionamiento con un motor • Одномоторная концепция Liebherr	6
Krandaten	
Crane data • Dates de la grue • Dati gru • Características • Технические характеристики крана	7
VarioBallast	8
Ballast	
Counterweight • Contrepoids • Zavorra • Lastre • Противовес	9
Straßenfahrt	
On-road driving • Déplacement sur route • Guida su strada • Marcha por carreteras • Движение по дорогам	10-11
Hohe Tragkräfte mit der Wippspitze	
High luffing jib lifting capacity • Des capacités de charge élevées avec la pointe basculante Capacità di carico elevate con pennino basculante • Grandes capacidades de carga con el plumín abatible Высокие значения грузоподъемности с маневровым гуськом	12
Traglaststeigerung durch die Wippspitze	
Increase in lifting capacity using the luffing jib • Augmentation de la capacité de charge via la pointe de flèche de relevage Aumento della capacità di carico grazie al pennino basculante • Aumento de la capacidad de carga gracias al plumín abatible Увеличение грузоподъемности благодаря маневровому гуську стрелы крана	13
Auslegersysteme	
Boom/jib combinations • Configurations de flèche • Sistema braccio • Sistemas de pluma • Стреловые системы	14-16
T	17-20
TK	21-36
TF	37-67
TN	68-81
Ausstattung	
Equipment • Equipement • Equipaggiamento • Equipamiento • Оборудование	82-87
Symbolerklärung	
Description of symbols • Explication des symboles • Legenda simboli Descripción de los símbolos • Объяснение символов	88
Anmerkungen	
Remarks • Remarques • Note • Observaciones • Примечани	89

Maße

Dimensions · Encombrement · Dimensioni · Dimensiones · Габариты крана

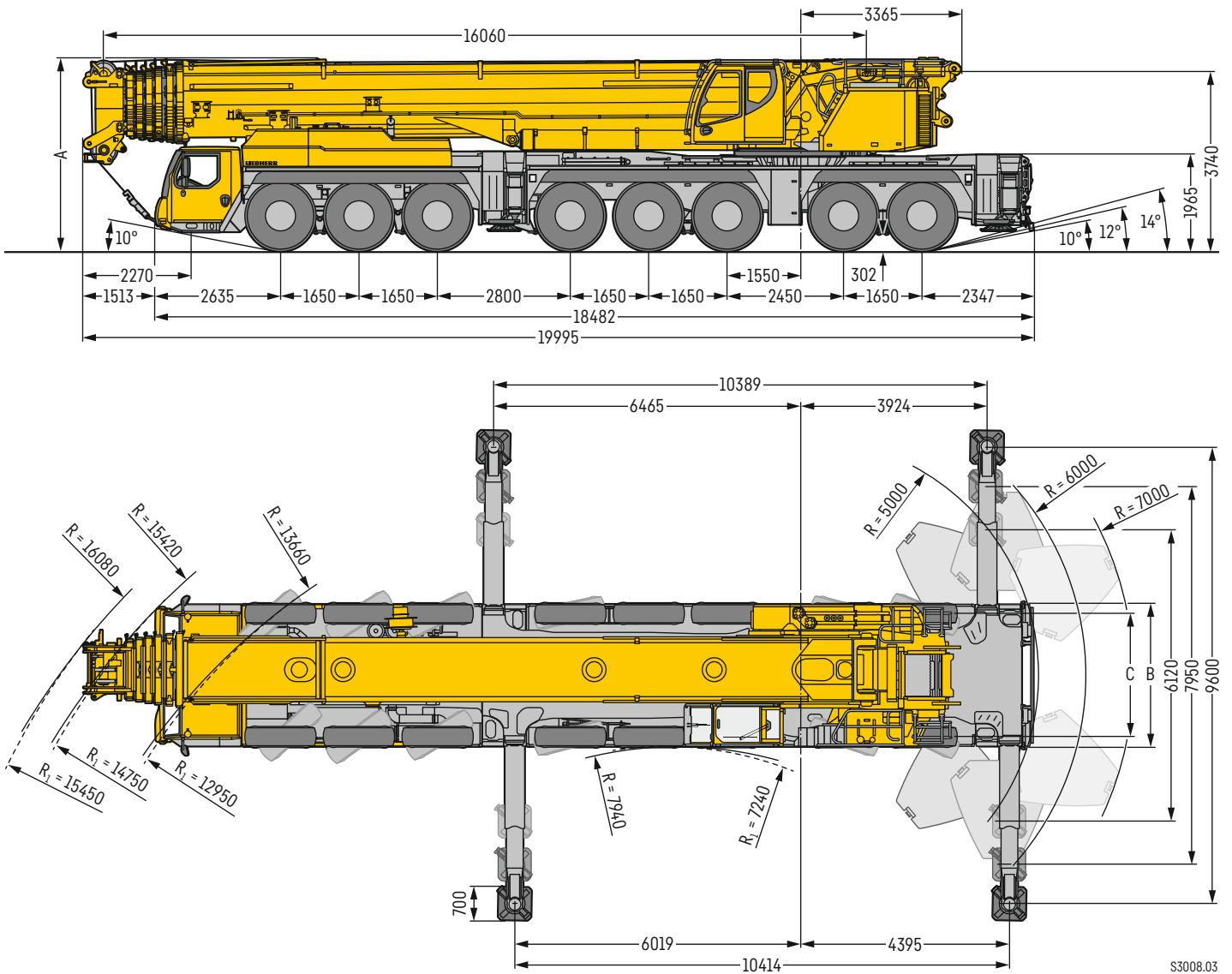

R₁ = Allradlenkung · All-wheel steering · Direction toutes roues · Tutti gli assi sterzanti · Dirección en todos los ejes · Поворот всеми колесами

S3008.03

Maße · Dimensions · Encombrement · Dimensioni · Dimensiones · Размеры mm

	A	A*	B	C
385/95 R 25 (14.00 R 25)	4000	3850	3000	2610
445/95 R 25 (16.00 R 25)	4000	3900	3000	2550
525/80 R 25 (20.5 R 25)	4000	3900	3100	2570

* abgesenkt · lowered · abaissé · abbassato · suspensión abajo · шасси осажено

LTM 1450-8.1



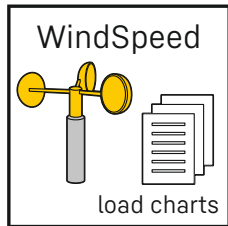

Erhöhte Flexibilität und Sicherheit durch Traglasttabellen mit unterschiedlichen zulässigen Windgeschwindigkeiten.

Increased flexibility and safety by using lifting capacity tables with different maximum wind speeds.

Une flexibilité et une sécurité accrues grâce aux tableaux de charge avec différentes vitesses de vent autorisées.

Più flessibilità e sicurezza grazie alle tabelle di carico con diverse velocità del vento ammissibili.

Mayor flexibilidad y seguridad gracias a las tablas de capacidad de carga con diferentes velocidades de viento permitidas.

Увеличенные технологические возможности и повышенная безопасность благодаря таблицам грузоподъемности с разными значениями допустимой скорости ветра.

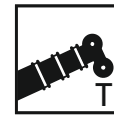

85 m



14 m – 84 m



7 m – 56 m

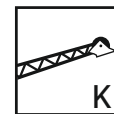

7 m – 35 m



VarioBallast
134 t



505 kW (686 PS)

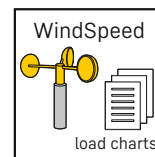
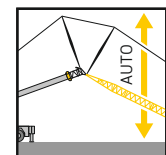
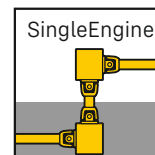
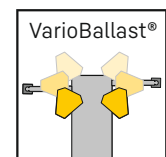
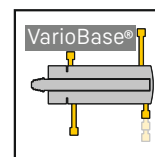

Liebherr Ein-Motor-Konzept

Liebherr SingleEngine concept · Concept de moteur unique Liebherr · Concetto a motore singolo Liebherr
Concepto Liebherr de accionamiento con un motor · Одномоторная концепция Liebherr

Liebherr-8-Zylinder-Motor 505 kW/686 PS

Liebherr-8-cylinder engine 505 kW/686 HP
Moteur 8 cylindres Liebherr 505 kW/686 CH
Motore Liebherr a 8 cilindri 505 kW/686 CV
Motor Liebherr de 8 cilindros 505 kW/686 CV
8-цилиндровый двигатель Liebherr 505 кВт/686 л. с.

Mechanische Welle mit hohem Wirkungsgrad

Mechanical shaft with high degree of efficiency
Arbre mécanique à haut rendement
Albero meccanico ad alto rendimento
Eje mecánico con alto rendimiento
Механический вал с высоким коэффициентом полезного действия

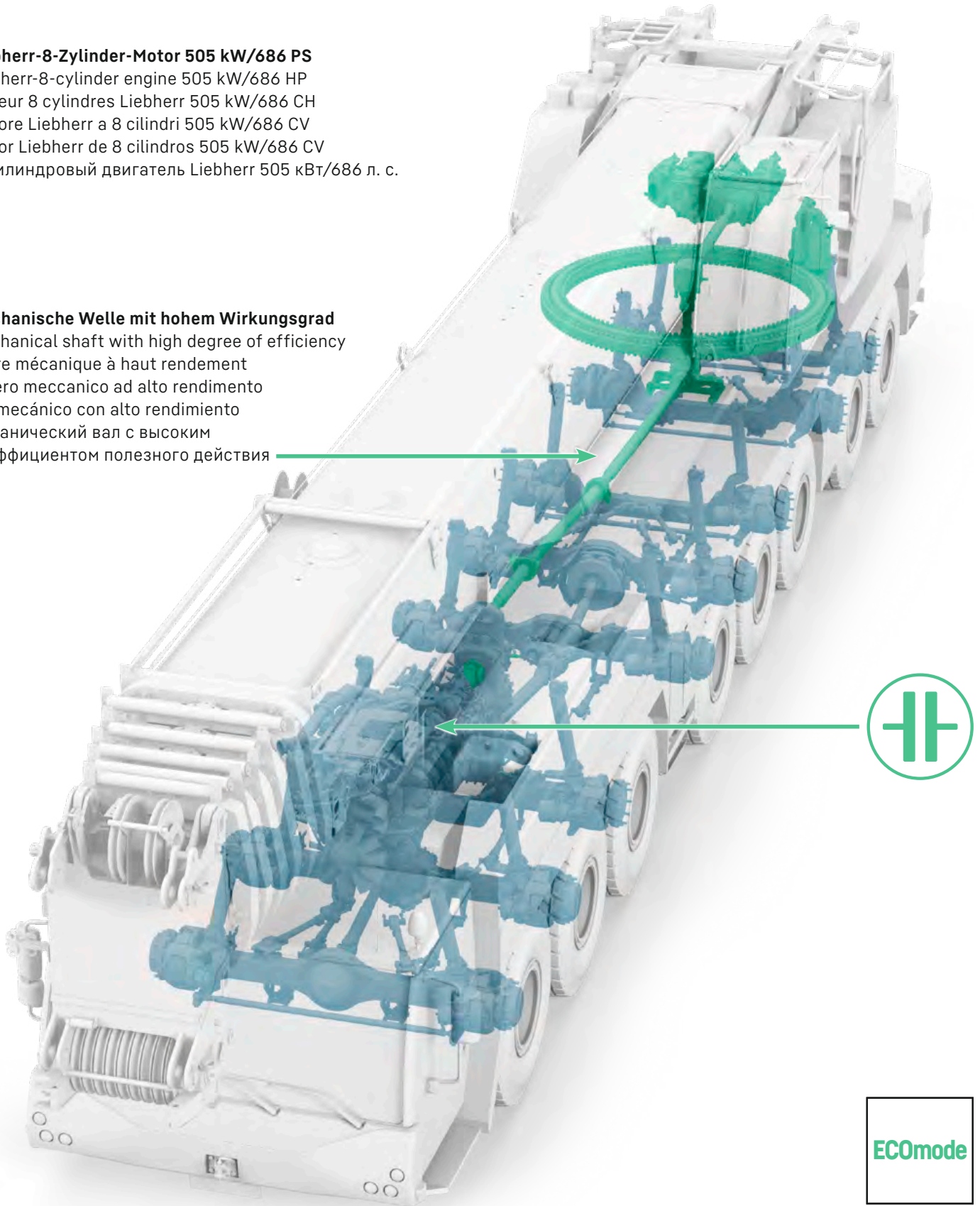





Krandaten

Crane data - Dates de la grue - Dati gru - Características - Технические характеристики крана



Hakenflasche







Hook block - Moufles à crochet - Bozzello - Pastecas - Крюковые подвески

			
239,3 t	11	22	3,7 t
201,5 t	9	18	3,3 t
171,6 t	7	15	2,7/3,5 t
129,6 t	5	11	2,3/3,1 t
84,9 t	3	7	1,8/2,6 t
37,5 t	1	3	1,4 t
12,7 t	-	1	0,7 t



Kranfahrgestell

Crane carrier - Châssis porteur - Autotelaio - Chasis - Шасси



	 min. МИН.	 max. МАКС.	 %		
385/95 R 25 (14.00 R 25)	1,79	80	43,9 %		12 / R2
445/95 R 25 (16.00 R 25)	1,94	85	39,5 %		
525/80 R 25 (20.5 R 25)	1,94	85	39,5 %		

Theoretisches Steigvermögen - Theoretical gradeability - Aptitude théorique en pente - Inclinación teórica
Capacidad de traslación teórica en pendiente - теоретическая способность подъема



Max. Stützkräfte









Max. supporting forces - Forces d'appui max. - Max forze di supporto
Fuerzas de apoyo máx. - Макс. сила реакции опоры

		
F _{max}	154,5 t	203,4 t



Kranoberwagen

Crane superstructure - Partie tournante - Torretta - Superestructura - Поворотная часть

			
 0 - 131 m/min für einfachen Strang - single line - au brin simple per tiro diretto - a tiro directo - при однократной запасовке	25 mm	520 m	126 kN
 0 - 153 m/min für einfachen Strang - single line - au brin simple per tiro diretto - a tiro directo - при однократной запасовке	25 mm	925 m	126 kN
 0 - 1,3 min⁻¹ · об/мин			
 ca. 80 s bis 83,5° Auslegerstellung - approx. 80 seconds to reach 83.5° boom angle env. 80 s jusqu'à 83,5° - circa 80 secondi fino ad un'angolazione del braccio di 83,5° aprox. 80 segundos hasta 83,5° de inclinación de pluma - ок. 80 сек. до выставления стрелы на 83,5°			
 ca. 731 s für Auslegerlänge 16,1 m - 85 m - approx. 731 seconds for boom extension from 16.1 m - 85 m env. 731 s pour passer de 16,1 m - 85 m - ca. 731 secondi per passare dalla lunghezza del braccio di 16,1 m - 85 m aprox. 731 segundos para telescopar la pluma de 16,1 m - 85 m - ок. 731 сек. до выдвигения от 16,1 м до 85 м			

VarioBallast

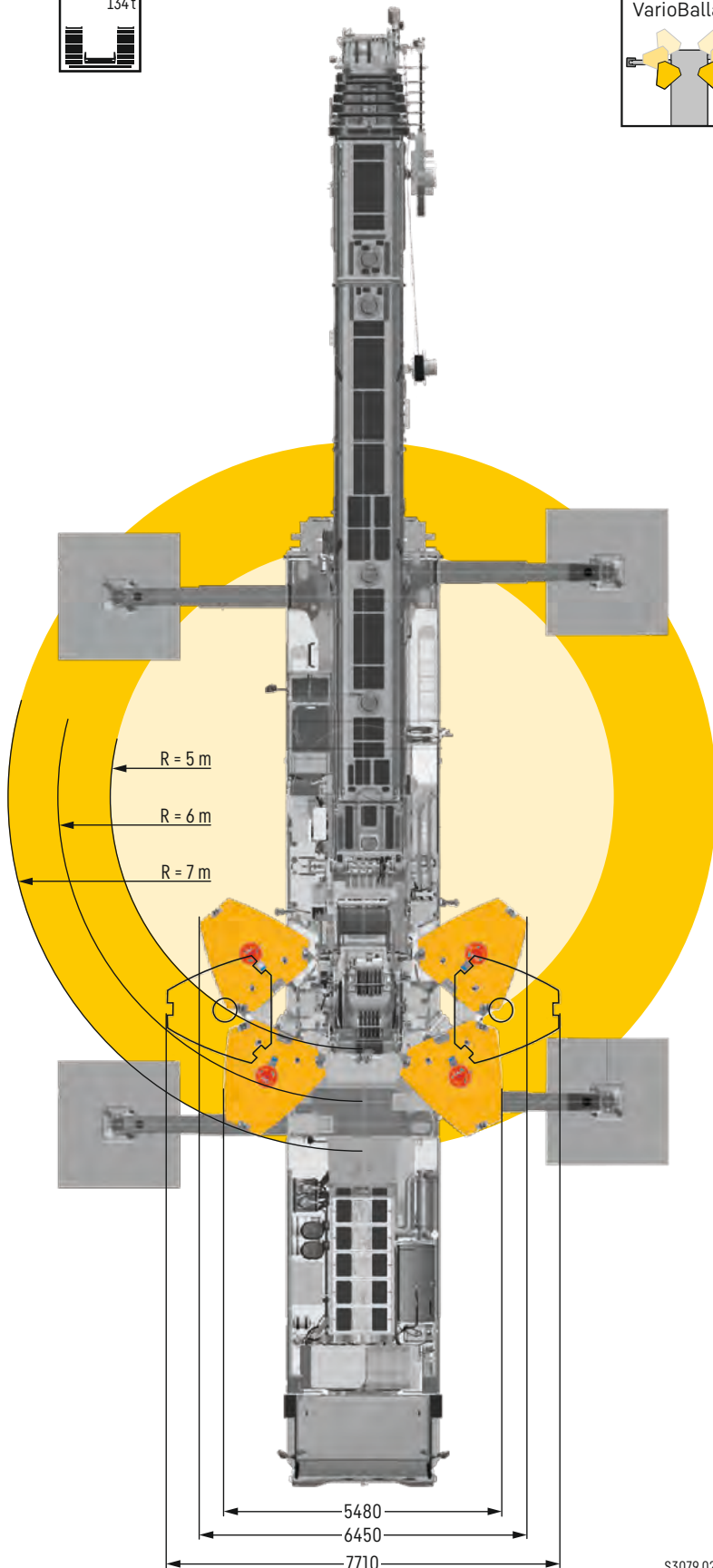
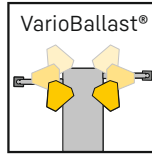

S3079.02

Ballast

Counterweight • Contrepoids • Zavorra • Lastre • Противовес

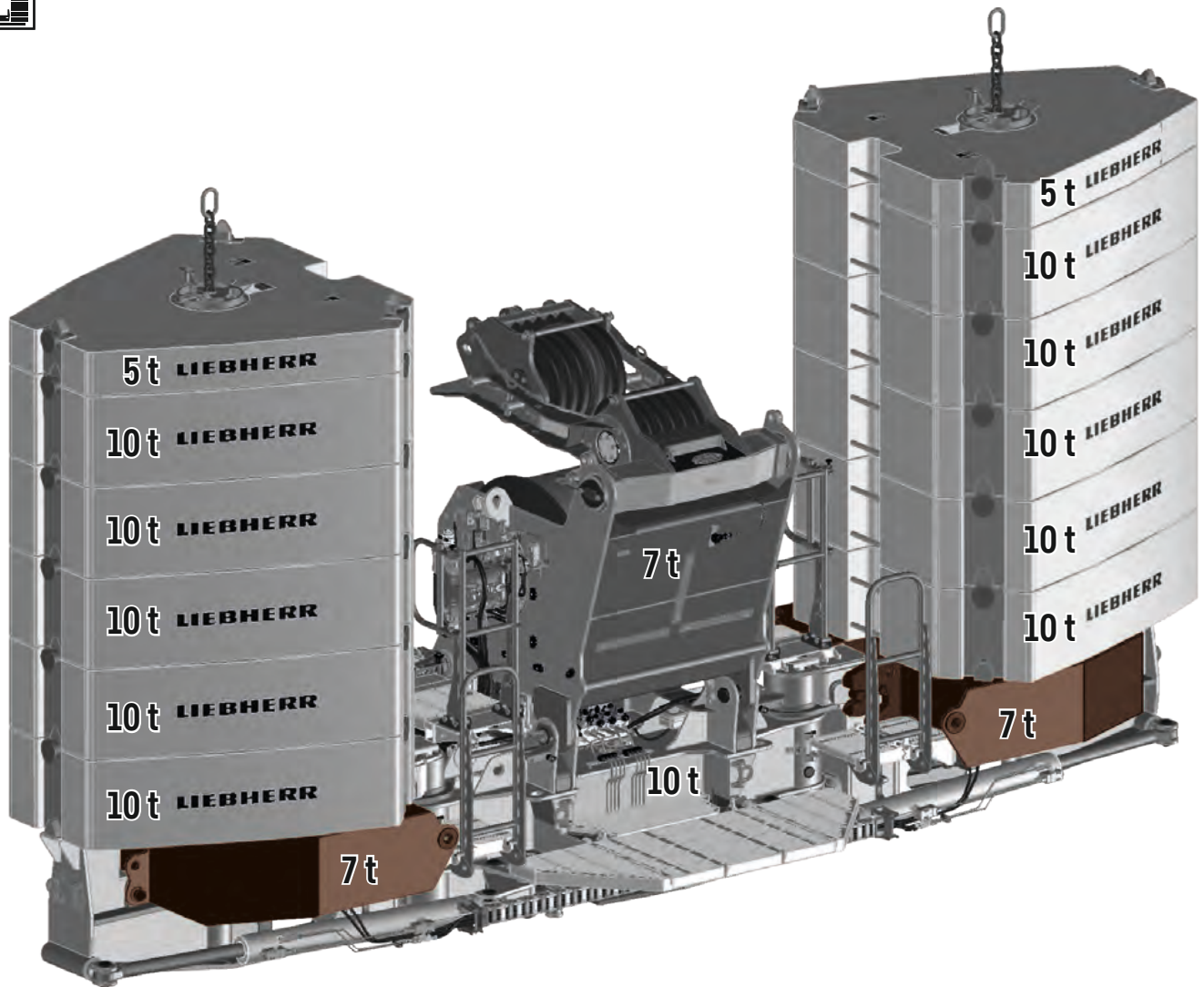

Optimiert für Transport & Logistik – Gleichförmige Ballastplatten, kompatibel mit vielen anderen Krantypen

Improved for transport & logistics – Uniform ballast plates, compatible with many other crane models

Optimisé pour le transport et la logistique : plaques de lest de forme identique, compatibles avec de nombreux autres types de grue

Ottimizzata per il trasporto e la logistica - Piastre zavorra uniformi, compatibili con numerosi altri tipi di gru

Placas de contrapeso uniformes, compatibles con muchos otros tipos de grúas: optimizados para el transporte y la logística

Оптимизированы для транспорта и логистики – одинаковые по форме балластные плиты, совместимые со многими другими типами кранов

Straßenfahrt

On-road driving · Déplacement sur route · Guida su strada

Marcha por carreteras · Движение по дорогамкрана

< 48 t

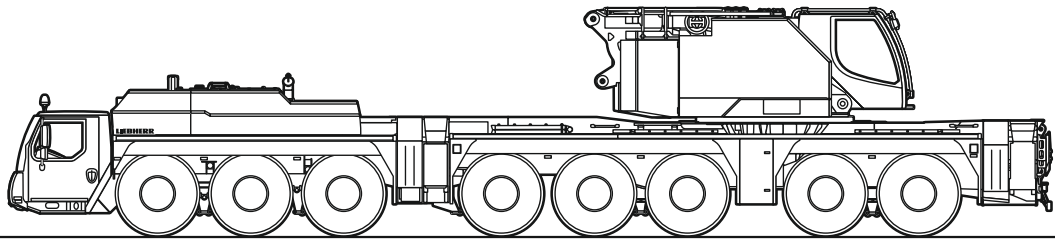

≤ 6 t ≤ 6 t ≤ 6 t ≤ 6 t ≤ 7 t ≤ 7 t ≤ 7 t ≤ 7 t

< 52 t

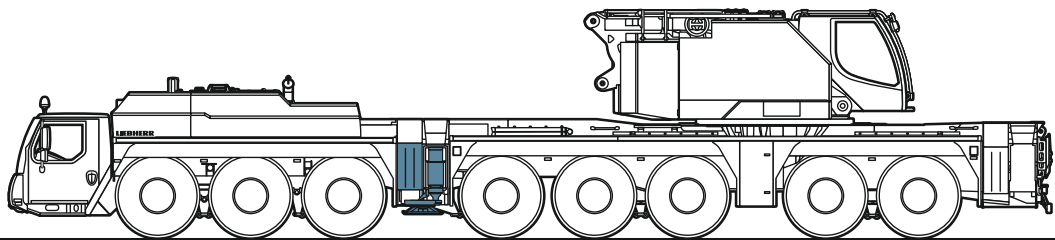

≤ 6 t ≤ 6 t ≤ 6 t ≤ 6 t ≤ 8 t ≤ 8 t ≤ 8 t ≤ 8 t

< 56 t

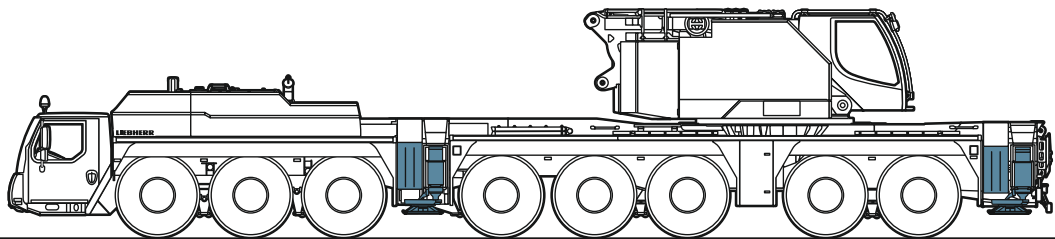

≤ 6 t ≤ 6 t ≤ 6 t ≤ 6 t ≤ 9 t ≤ 9 t ≤ 9 t ≤ 9 t

< 56 t

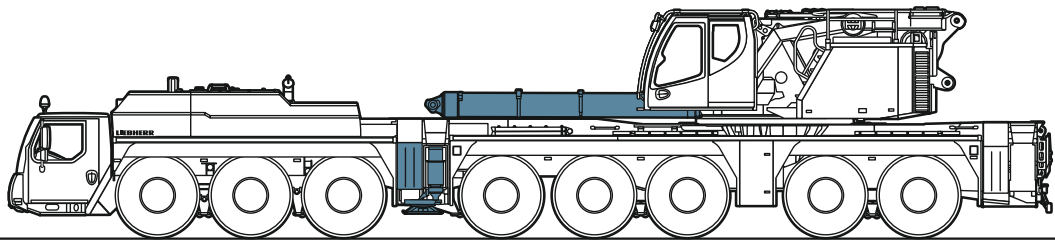

≤ 6 t ≤ 6 t ≤ 6 t ≤ 6 t ≤ 9 t ≤ 9 t ≤ 9 t ≤ 9 t

< 60 t

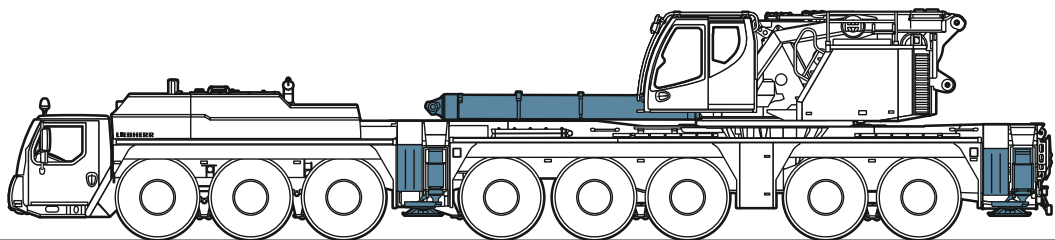

≤ 5 t ≤ 5 t ≤ 5 t ≤ 5 t ≤ 11 t ≤ 11 t ≤ 11 t ≤ 11 t

Straßenfahrt

On-road driving • Déplacement sur route • Guida su strada
 Marcha por carreteras • Движение по дорогамкрана

< 72 t

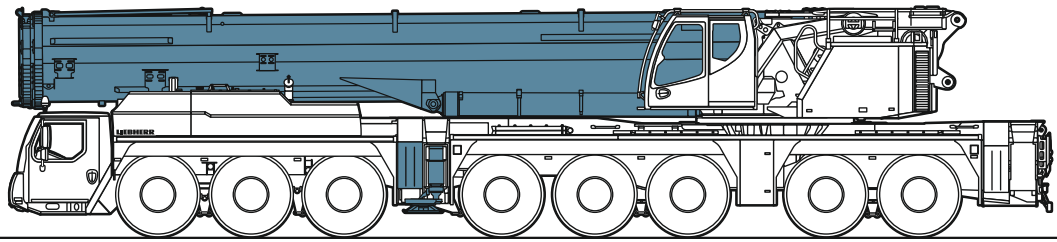

≤ 9 t ≤ 9 t ≤ 9 t ≤ 9 t ≤ 10 t ≤ 10 t ≤ 10 t ≤ 10 t

< 96 t

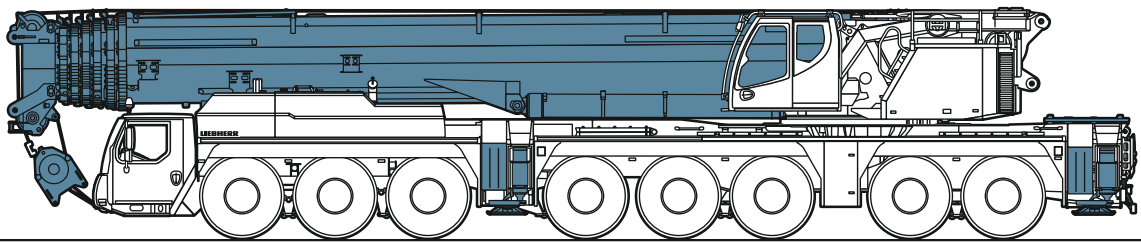

≤ 12 t ≤ 12 t ≤ 12 t ≤ 12 t ≤ 12 t ≤ 12 t ≤ 12 t ≤ 12 t

< 96 t

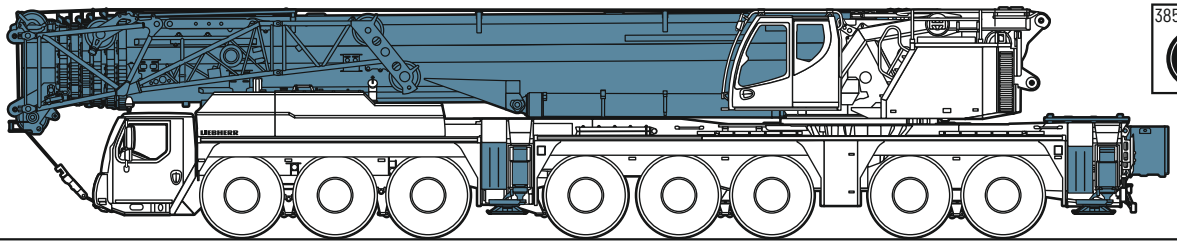

≤ 12 t ≤ 12 t ≤ 12 t ≤ 12 t ≤ 12 t ≤ 12 t ≤ 12 t ≤ 12 t

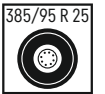

Baustellenfahrt

Jobsite driving • Déplacement sur chantier • Guida in cantiere • Marcha en obra • Движение по стройплощадке

< 124 t

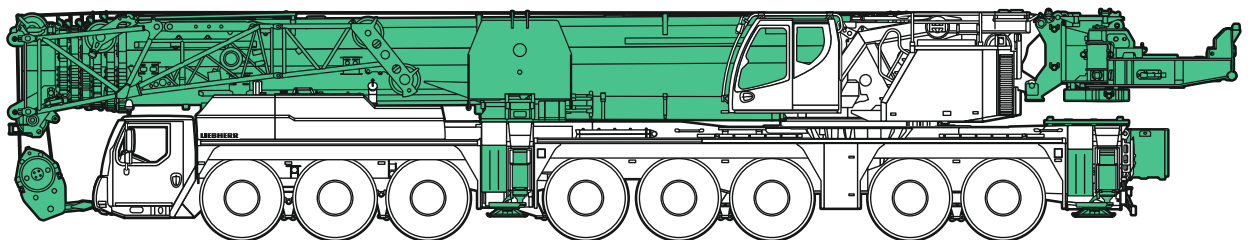

≤ 15 t ≤ 15 t ≤ 15 t ≤ 15 t ≤ 16,5 t ≤ 16,5 t ≤ 16,5 t ≤ 16,5 t

S3226.01

Hohe Tragkräfte mit der Wippspitze

High luffing jib lifting capacity - Des capacités de charge élevées avec la pointe basculante
 Capacità di carico elevate con pennino basculante - Grandes capacidades de carga con el plumín abatible
 Высокие значения грузоподъемности с маневровым гуськом

TN

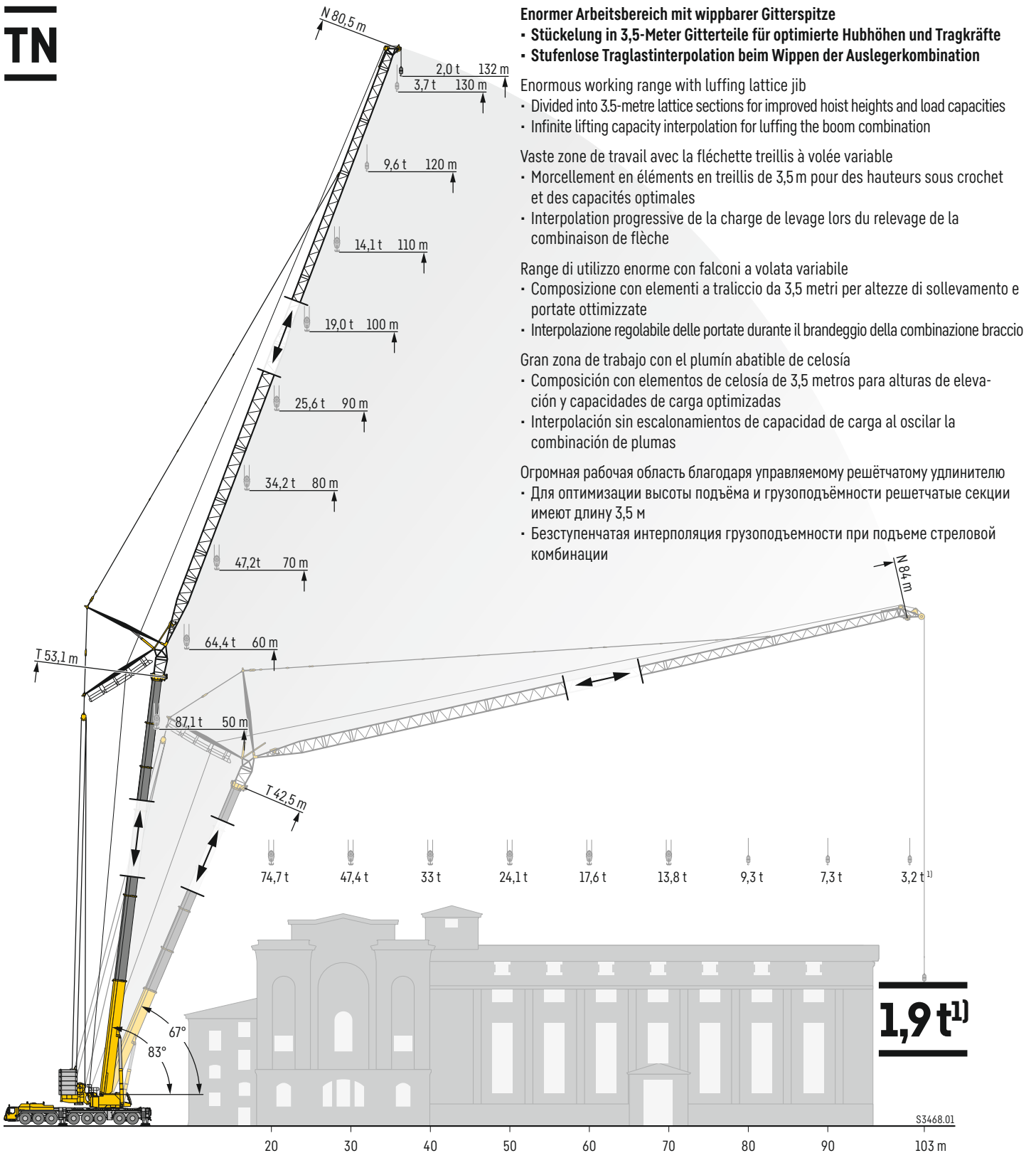

Stufenlose Traglastinterpolation · Infinite lifting capacity interpolation · Interpolation progressive de la charge de levage · Interpolazione regolabile delle portate
 Interpolación sin escalonamiento de capacidad de carga · Безступенчатая интерполяция грузоподъёмности

¹⁾ TNH

Traglaststeigerung durch die Wippspitze

Increase in lifting capacity using the luffing jib - Augmentation de la capacité de charge via la pointe de flèche de relevage - Aumento della capacità di carico grazie al pennino basculante - Aumento de la capacidad de carga gracias al plumín abatible - Увеличение грузоподъемности благодаря маневровому гуську стрелы крана

Mittels der schnell montierbaren wippbaren Gitterspitze lassen sich Traglaststeigerungen von bis zu über 50% bei gleicher Hakenhöhe erreichen.

Lifting capacity increases of up to more than 50% can be achieved with the same hook height using the luffing lattice jib, which can be installed quickly and easily

Grâce à la fléchette treillis basculante rapide à monter, les augmentations de capacité de charge peuvent atteindre jusqu'à plus de 50% pour une même hauteur sous crochet.

Attraverso il falcone basculante a montaggio rapido, si possono ottenere aumenti di carico fino a oltre il 50% con la stessa altezza del gancio.

Mediante el plumín de celosía abatible de montaje rápido, se puede lograr un aumento de la capacidad de carga de más del 50% a la misma altura bajo gancho.

С помощью быстро устанавливаемого фермового качающегося гуська можно увеличить грузоподъемность более чем на 50% при той же высоте крюка

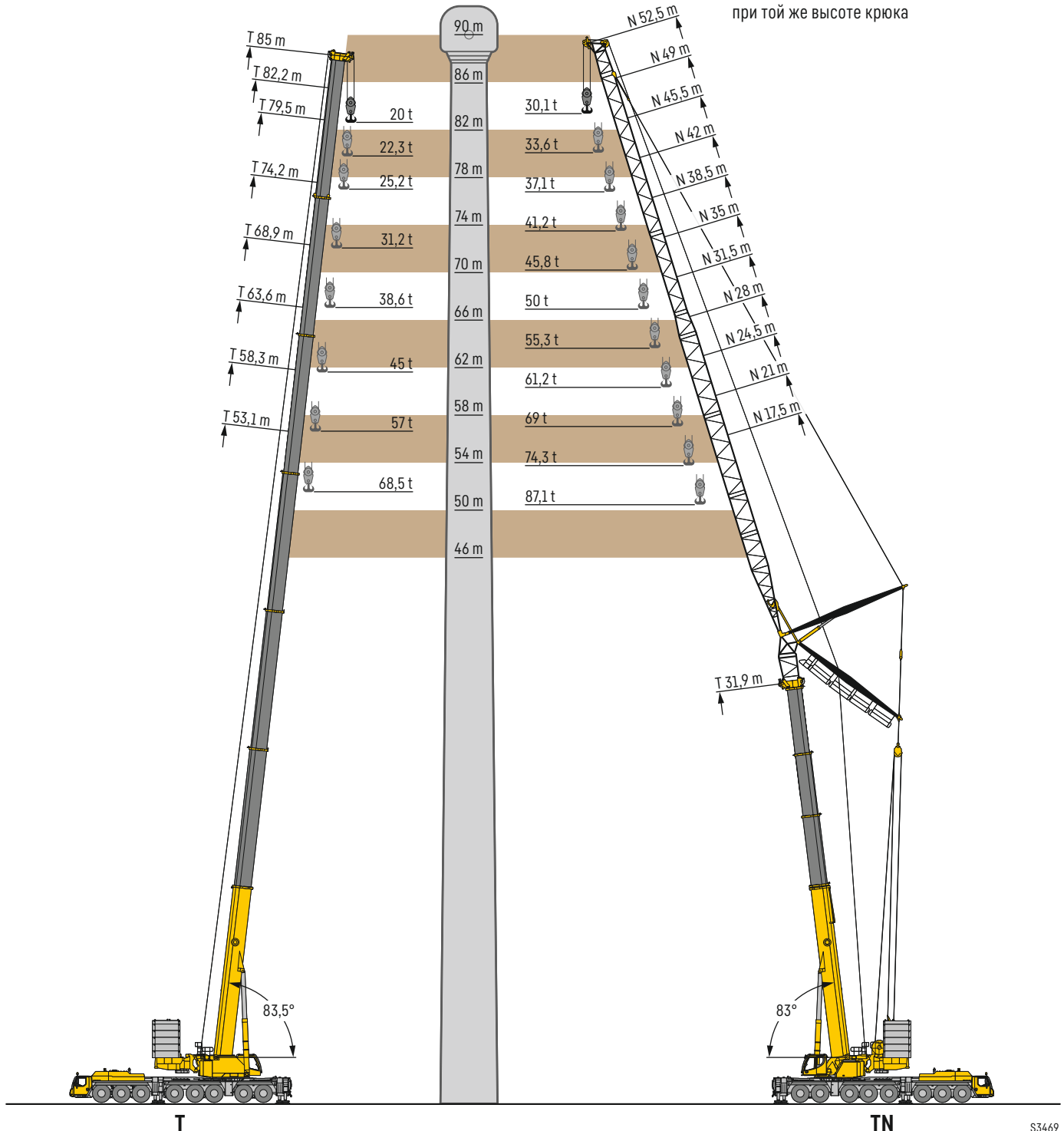

S3469

Auslegersysteme – Wippspitze

Boom/jib combinations – Luffing fly jib • Configurations de flèche – Fléchette à volée variable
 Sistema braccio – Falcone a volata variabile • Sistemas de pluma – Plumín abatible
 Стреловые системы – Качающиеся

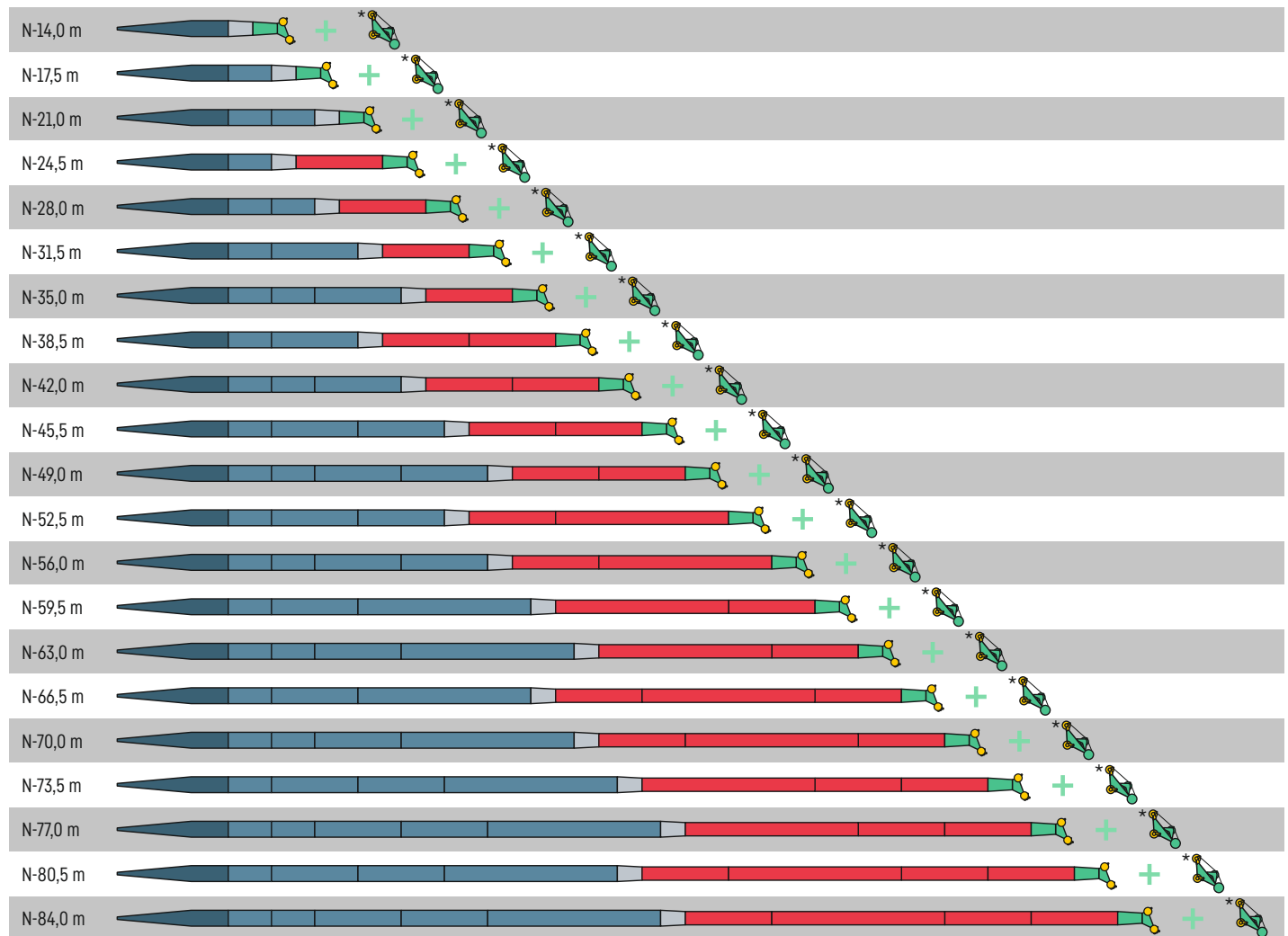

9 m N-Anlenkstück · N-shaped base section · Élément de base N · Sezione base N · Tramo de arranque N · Шарнирная N-секция



NA-3,5 m



NA-7 m



NA-14 m



2 m NI-Reduzierstück · NI reduction section · Élément réducteur NI · Riduttore NI · Reductor NI · Переходная NI-секция



NI-7 m



NI-14 m



3 m N-Kopfstück · N head section · Élément de tête N · Testa braccio N · Tramo de cabeza N · Оголовок на N



1,5 m H-Hilfsspitze optional · H auxiliary jib optional · Fléchette auxiliaire H en option
 Falconcino ausiliario H opzionale · Plumín auxiliar H opcional · H-вспомогательный гусек (опция)

S3070.01







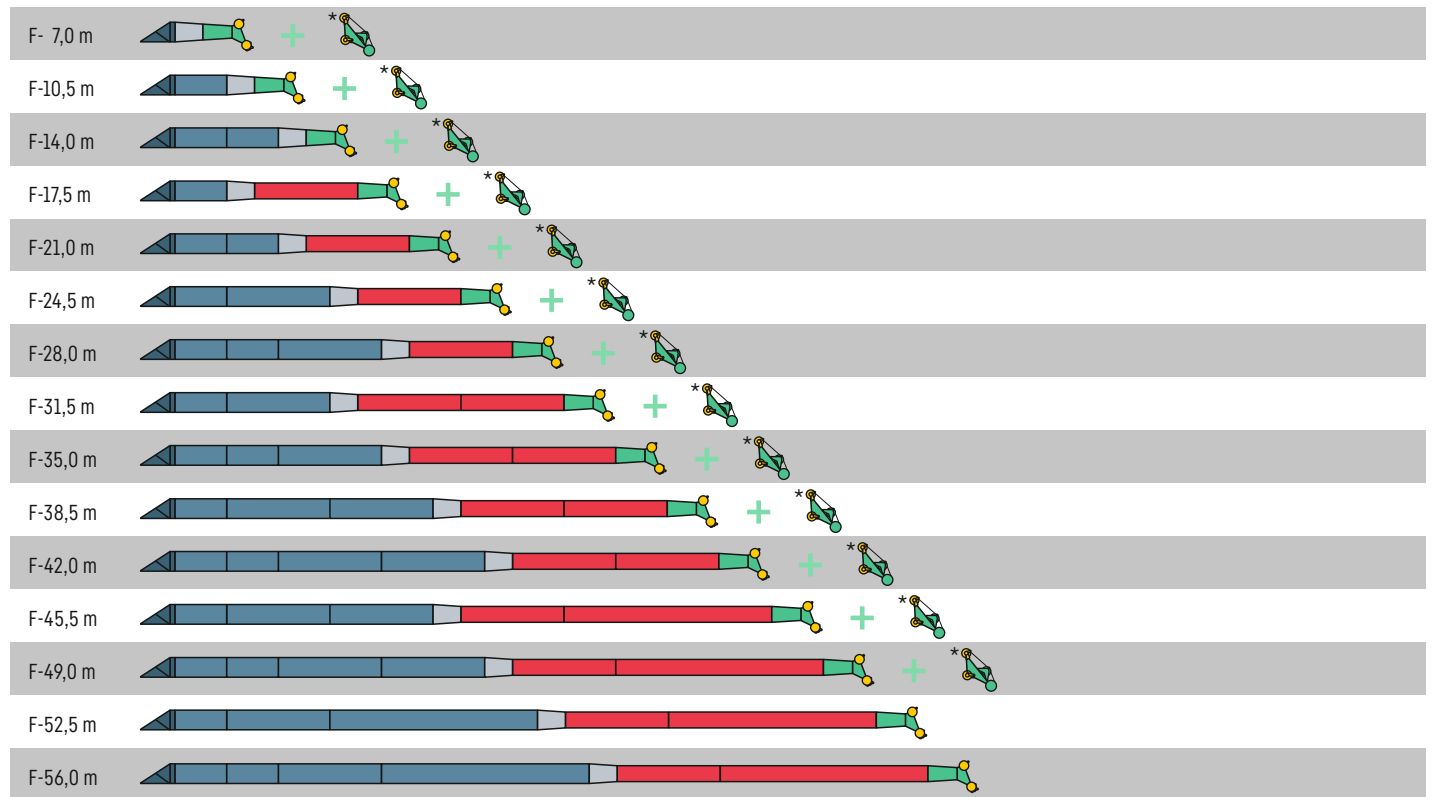

Auslegersysteme – Feste Spitze

Boom/jib combinations – Fixed fly jib · Configurations de flèche – Fléchette fixe

Sistema braccio – Falcone fisso · Sistemas de pluma – Plumín fijo

Стреловые системы – Жестко монтируемом удлинителе



-  **2 m TF-Adapter** · TF-adapter · TF-adaptateur · TF-adattatore · TF-adaptador · TF - адаптер
-  NA-3,5 m
-  NA-7 m
-  NA-14 m
-  **2 m NI-Reduzierstück** · NI reduction section · Élément réducteur NI · Riduttore NI · Reductor NI · Переходная NI-секция
-  NI-7 m
-  NI-14 m
-  **3 m N-Kopfstück** · N head section · Élément de tête N · Testa braccio N · Tramo de cabeza N · Оголовок на N
-  **1,5 m H-Hilfsspitze optional, abhängig Auslegersystem** · H auxiliary jib optional, dependent on boom system · Fléchette auxiliaire H en option, selon le système de flèche · Falconcino ausiliario H opzionale, a seconda del sistema a braccio · Plumín auxiliar H opcional, en función del sistema de pluma · H-вспомогательный наконечник (опция) в зависимости от стреловой системы S3068.01

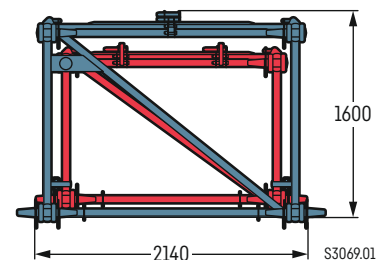
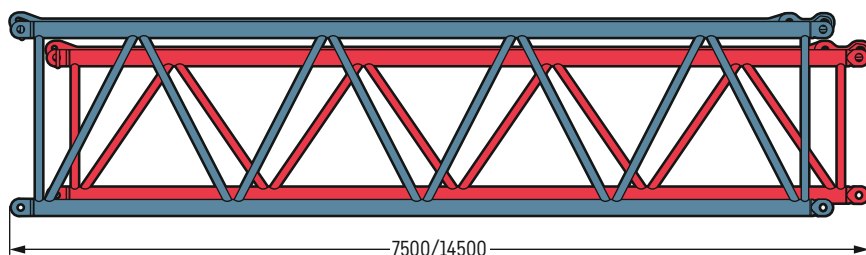

Auslegersysteme

Boom/jib combinations • Configurations de flèche • Sistema braccio • Sistemas de pluma • Стреловые системы

T **Teleskopausleger** • Telescopic boom • Flèche télescopique • Braccio telescopico • Pluma telescópica • Телескопическая стрела

K **Klappspitze** • Swing away jib • Fléchette pliante • Falcone • Plumin lateral • Откидной удлинитель

F **Feste Gitterspitze** • Fixed lattice jib • Fléchette treillis fixe • Falcone tralicciato fisso • Plumin fijo • Неподвижный решетчатый удлинитель

N **Wippbare Gitterspitze** • Luffing fly jib • Fléchette treillis à volée variable • Falcone tralicciato variabile
Plumin abatible • Решетчатый удлинитель с изменяемым вылетом

H **1,5 m H-Hilfsspitze optional, abhängig Auslegersystem**

H auxiliary jib optional, dependent on boom system

Fléchette auxiliaire H en option,
selon le système de flèche

Falconcino ausiliario H opzionale,
a seconda del sistema a braccio

Plumin auxiliar H opcional,
en función del sistema de pluma

H-вспомогательный наконечник (опция) в
зависимости от стреловой системы

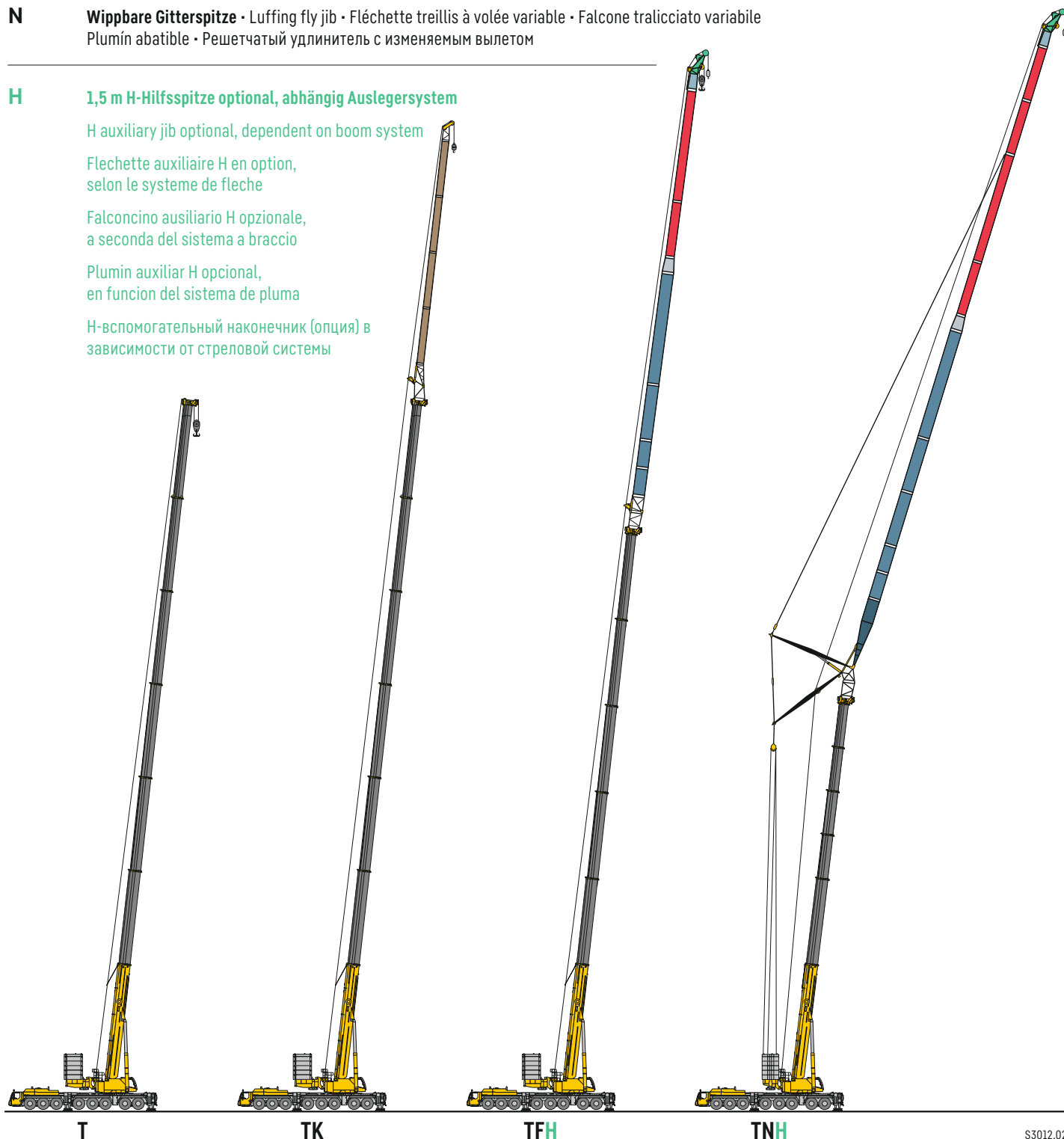

S3012.02

Hubhöhen

T

Lifting heights - Hauteurs de levage - Altezze di sollevamento - Alturas de elevación - Высота подъема

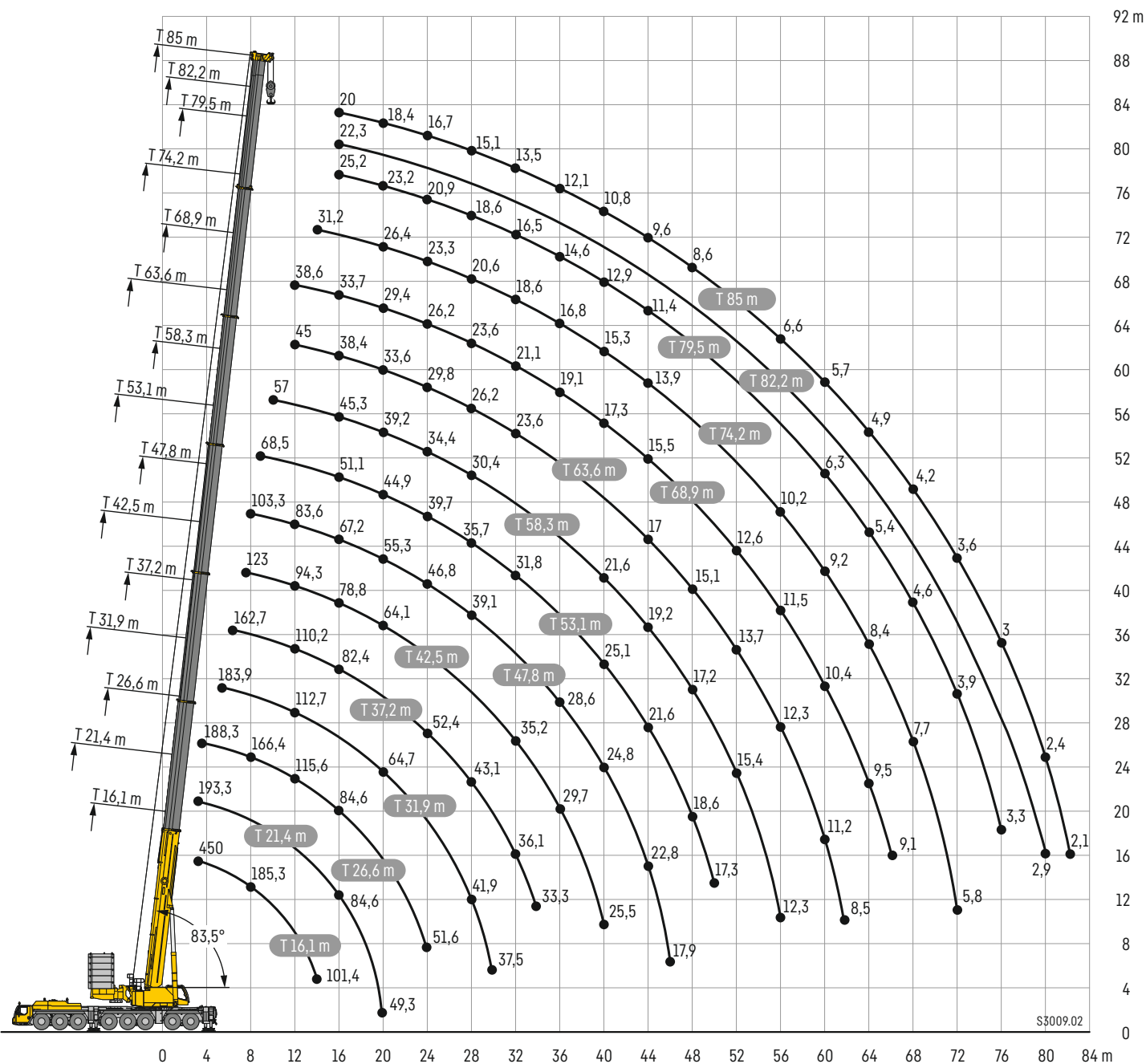

Traglasten

T

Lifting capacities • Forces de levage • Portate • Tablas de carga • Грузоподъемность

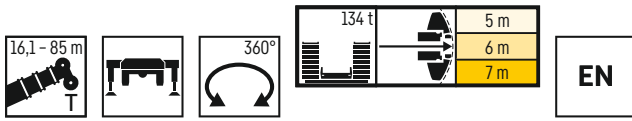

	16,1m	21,4m	26,6m	31,9m	32,8m	37,2m	42,5m	44,3m	47,8m	49,6m	53,1m	55,8m	58,3m	61,1m	63,6m	66,4m	68,9m	71,7m	73,5m	74,2m	77m	78,8m	79,5m	82,2m	84,1m	85m			
	*																												
3	450	201,5	193,3																								3		
3,5	239,3	201,5	194,1	188,3																								3,5	
4	239,3	201,5	195	189,1																								4	
4,5	239,3	201,5	196,2	189,8	183,9																							4,5	
5	239,3	201,5	197,5	190,5	180,9	87,6																						5	
6	238,8	201,5	200,2	191,1	174,6	81,1	162,7																					6	
7	212,4	186,7	186,4	182,3	166,2	74,7	155	123	53,6																			7	
8	185,3	167,6	167,6	166,4	161	69,3	147,4	116,3	51	103,3	45,3																	8	
9	164,1	151,4	152,1	150,9	145,9	64	139,4	109,6	48,2	98,1	43,2	68,5																9	
10	146,8	136,9	137,8	137,4	133,1	59	129,5	104,2	45,7	93	41	64,9	37,4	57														10	
12	120,5	114,2	115,6	115,6	112,7	51,7	110,2	94,3	41,3	83,6	37,2	59,2	34,5	52,4	32,3	45	30,9	38,6										12	
14	101,4	97,1	98,6	98,5	97,9	45,2	94,6	85,7	37,2	74,7	34	55,1	31,9	48,6	30,2	41,5	29,2	36,2	27,5	25,8	31,2	25,8						14	
16			84,6	84,6	85	40,6	82,4	78,8	34,1	67,2	31	51,1	29,6	45,3	28,3	38,4	27,5	33,7	26,1	24,5	29,6	24,7	22,7	25,2	22,3	20,9	20	16	
18			73,2	73,2	73,8	36	72,3	71,8	31	61,2	28,6	47,8	27,4	42	26,4	36	26	31,4	24,7	23,1	28	23,5	21,7	24,2	21,5	20,1	19,2	18	
20			49,3	64,8	64,7	32,5	63,8	64,1	28,5	55,3	26,2	44,9	25,6	39,2	24,6	33,6	24,4	29,4	23,5	22	26,4	22,5	20,7	23,2	20,7	19,3	18,4	20	
22				57,6	57,3	29,7	56,5	57,5	26,3	50,7	23,9	42,1	23,9	36,8	23,1	31,5	22,9	27,8	22,3	20,8	24,8	21,5	19,8	22,1	19,9	18,4	17,5	22	
24				51,6	51,2	27,1	52,4	51,8	24,2	46,8	22,2	39,7	22,2	34,4	21,7	29,8	21,7	26,2	21,1	19,6	23,3	20,6	18,9	20,9	19,1	17,7	16,7	24	
26					46,1	25,1	47,5	46,7	22,1	42,9	20,5	37,7	20,7	32,1	20,3	28	20,6	24,9	20,1	18,5	21,8	19,6	17,9	19,7	18,3	17	15,9	26	
28					41,9	23,2	43,1	42,3	20,7	39,1	18,8	35,7	19,4	30,4	19,1	26,2	19,4	23,6	19,2	17,5	20,6	18,8	17,1	18,6	17,5	16,2	15,1	28	
30					37,5	21,7	39,4	38,5	19,3	36,4	17,3	33,7	18,1	28,8	18	24,8	18,3	22,3	18,2	16,6	19,6	18	16,3	17,5	16,7	15,5	14,3	30	
32							36,1	35,2	18	33,8	16,1	31,8	16,8	27,1	16,9	23,6	17,4	21,1	17,3	15,6	18,6	17,3	15,5	16,5	15,9	14,8	13,5	32	
34							33,3	32,3	16,9	31,1	15	30,1	15,7	25,5	15,9	22,4	16,5	20,1	16,5	14,7	17,6	16,5	14,7	15,5	15	14,1	12,8	34	
36								29,7	15,9	28,6	13,9	28,4	14,8	24	14,8	21,1	15,6	19,1	15,7	13,9	16,8	15,8	13,9	14,6	14,2	13,4	12,1	36	
38								27,5	15	26,2	13	26,7	13,9	22,8	13,9	19,9	14,8	18,2	14,9	13,1	16,1	15,1	13,2	13,6	13,3	12,7	11,5	38	
40								25,5	14,3	24,8	12,2	25,1	13,1	21,6	13,2	18,8	13,9	17,3	14,2	12,4	15,3	14,5	12,6	12,9	12,6	12	10,8	40	
42									13,7	23,8	11,4	23,4	12,3	20,4	12,4	17,9	13,2	16,3	13,4	11,6	14,6	13,8	12	12,1	11,9	11,4	10,2	42	
44										22,8	10,7	21,6	11,6	19,2	11,7	17	12,6	15,5	12,6	10,9	13,9	13,2	11,4	11,4	11,2	10,7	9,6	44	
46										17,9	10,1	20	11	18,2	11	16	12	14,8	12	10,2	13,2	12,5	10,8	10,6	10,5	10,1	9,1	46	
48											9,7	18,6	10,4	17,2	10,4	15,1	11,4	14	11,4	9,6	12,5	11,9	10,2	9,9	9,9	9,5	8,6	48	
50												17,3	9,9	16,2	9,9	14,4	10,8	13,3	10,8	9	11,9	11,3	9,6	9,2	9,2	8,9	8	50	
52													9,5	15,4	9,3	13,7	10,3	12,6	10,2	8,4	11,4	10,8	9,1	8,6	8,6	8,3	7,5	52	
54													9,2	14,4	8,8	13	9,8	12	9,5	7,8	10,8	10,3	8,6	8	8	7,7	7	54	
56														12,3	8,4	12,3	9,4	11,5	9	7,2	10,2	9,8	8,1	7,4	7,5	7,2	6,6	56	
58															8	11,8	8,9	10,9	8,6	6,8	9,7	9,2	7,6	6,9	7	6,7	6,1	58	
60																	11,2	8,5	10,4	8,1	6,4	9,2	8,8	7,2	6,3	6,4	6,2	5,7	60
62																	8,5	8,2	9,9	7,6	5,9	8,8	8,4	6,8	5,8	5,9	5,7	5,3	62
64																		7,9	9,5	7,2	5,5	8,4	8	6,4	5,4	5,4	5,2	4,9	64
66																			9,1	6,9	5,2	8	7,6	6	5	5,1	4,8	4,5	66
68																				6,6	4,9	7,7	7,3	5,7	4,6	4,7	4,5	4,2	68
70																				5,4	4,6	7,4	7	5,3	4,2	4,4	4,1	3,9	70
72																						5,8	6,7	5,1	3,9	4	3,8	3,6	72
74																							6,5	4,9	3,6	3,7	3,5	3,3	74
76																								4,7	3,3	3,4	3,2	3	76
78																									3,1	2,9	2,7	2,4	78
80																										2,9	2,6	2,4	80
82																											2,3	2,1	82

* nach hinten • over rear • en arrière • sul posteriore • hacia atrás • стрела повернута назад

Traglasten

T

Lifting capacities • Forces de levage • Portate • Tablas de carga • Грузоподъемность

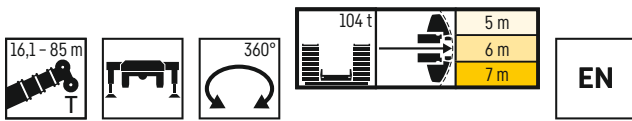

	16,1m	21,4m	26,6m	31,9m	32,8m	37,2m	42,5m	44,3m	47,8m	49,6m	53,1m	55,8m	58,3m	61,1m	63,6m	66,4m	68,9m	71,7m	73,5m	74,2m	77m	78,8m	79,5m	82,2m	84,1m	85m		
3	201,5	193,3																									3	
3,5	201,5	194,1	188,3																									3,5
4	201,5	195	189,1																									4
4,5	201,5	196,2	189,8	183,9																								4,5
5	201,5	197,5	190,5	180,9	87,6																							5
6	200,5	200,2	191,1	174,6	81,1	162,7																						6
7	179,1	178,8	173,3	164,8	74,7	155	123	53,6																				7
8	158,7	159,4	156,9	151,4	69,3	146,5	116,3	51	103,3	45,3																		8
9	142,1	143,6	141,7	137,3	64	132,9	109,6	48,2	98,1	43,2	68,5																	9
10	128,4	129,7	128,6	125,4	59	120,6	104,2	45,7	93	41	64,9	37,4	57															10
12	104,9	106,6	106,7	104,6	51,7	100,7	94,3	41,3	83,6	37,2	59,2	34,5	52,4	32,3	45	30,9	38,6											12
14	86,8	88,5	89,3	88,5	45,2	85,3	84,3	37,2	74,7	34	55,1	31,9	48,6	30,2	41,5	29,2	36,2	27,5	25,8	31,2	25,8							14
16		75,1	75,9	75,7	40,6	73,9	72,9	34,1	67,2	31	51,1	29,6	45,3	28,3	38,4	27,5	33,7	26,1	24,5	29,6	24,7	22,7	25,2	22,3	20,9	20	16	
18		65	65,5	65,3	36	66,1	63,7	31	60,9	28,6	47,8	27,4	42	26,4	36	26	31,4	24,7	23,1	28	23,5	21,7	24,2	21,5	20,1	19,2	18	
20		49,3	57,3	57,1	32,5	58,3	56,2	28,5	53,8	26,2	44,9	25,6	39,2	24,6	33,6	24,4	29,4	23,5	22	26,4	22,5	20,7	23,2	20,7	19,3	18,4	20	
22			50,6	50,4	29,7	51,6	50	26,3	47,7	23,9	42,1	23,9	36,8	23,1	31,5	22,9	27,8	22,3	20,8	24,8	21,5	19,8	22,1	19,9	18,4	17,5	22	
24			44,9	46,3	27,1	45,9	44,7	24,2	42,5	22,2	39,7	22,2	34,4	21,7	29,8	21,7	26,2	21,1	19,6	23,3	20,6	18,9	20,9	19,1	17,7	16,7	24	
26				41,4	25,1	40,9	40,1	22,1	38,2	20,5	37,7	20,7	32,1	20,3	28	20,6	24,9	20,1	18,5	21,8	19,6	17,9	19,7	18,3	17	15,9	26	
28				37,3	23,2	36,8	35,9	20,7	34,4	18,8	34,9	19,4	30,4	19,1	26,2	19,4	23,6	19,2	17,5	20,6	18,8	17,1	18,6	17,5	16,2	15,1	28	
30				33,9	21,7	33,2	32,4	19,3	31,8	17,3	31,8	18,1	28,8	18	24,8	18,3	22,3	18,2	16,6	19,6	18	16,3	17,5	16,7	15,5	14,3	30	
32						30,1	29,1	18	30,1	16,1	29	16,8	27,1	16,9	23,6	17,4	21,1	17,3	15,6	18,6	17,3	15,5	16,5	15,9	14,8	13,5	32	
34						27,3	26,2	16,9	27,6	15	26,3	15,7	25,5	15,9	22,4	16,5	20,1	16,5	14,7	17,6	16,5	14,7	15,5	15	14,1	12,8	34	
36							24,8	15,9	25	13,9	23,8	14,8	23,3	14,8	21,1	15,6	19,1	15,7	13,9	16,8	15,8	13,9	14,6	14,2	13,4	12,1	36	
38							23,8	15	22,8	13	21,5	13,9	21	13,9	19,9	14,8	18,2	14,9	13,1	16,1	15,1	13,2	13,6	13,3	12,7	11,5	38	
40							22	14,3	20,9	12,2	19,6	13,1	19,1	13,2	18,8	13,9	17,3	14,2	12,4	15,3	14,5	12,6	12,9	12,6	12	10,8	40	
42								13,7	19,1	11,4	18,4	12,3	17,3	12,4	17,3	13,2	16,3	13,4	11,6	14,6	13,8	12	12,1	11,9	11,4	10,2	42	
44									17,6	10,7	17,3	11,6	15,7	11,7	15,7	12,6	15,5	12,6	10,9	13,9	13,2	11,4	11,4	11,2	10,7	9,6	44	
46									16,3	10,1	16	11	14,7	11	14,3	12	14,8	12	10,2	13,2	12,5	10,8	10,6	10,5	10,1	9,1	46	
48										9,7	14,7	10,4	14	10,4	13	11,4	13,7	11,4	9,6	12,5	11,9	10,2	9,9	9,9	9,5	8,6	48	
50											13,6	9,9	13,3	9,9	12,2	10,8	12,5	10,8	9	11,9	11,3	9,6	9,2	9,2	8,9	8	50	
52												9,5	12,7	9,3	11,5	10,3	11,4	10,2	8,4	11,4	10,8	9,1	8,6	8,6	8,3	7,5	52	
54												9,2	11	8,8	10,9	9,8	10,4	9,5	7,8	10,6	10,3	8,6	8	8	7,7	7	54	
56													11,1	8,4	10,2	9,4	9,5	9	7,2	9,7	9,7	8,1	7,4	7,5	7,2	6,6	56	
58														8	9,5	8,9	8,9	8,6	6,8	8,8	9	7,6	6,9	7	6,7	6,1	58	
60																9,1	8,5	8,4	8,1	6,4	8	8,2	7,2	6,3	6,4	6,2	5,7	60
62																8,5	8,2	7,9	7,6	5,9	7,3	7,5	6,8	5,8	5,9	5,7	5,3	62
64																	7,9	7,4	7,2	5,5	6,7	6,9	6,4	5,4	5,4	5,2	4,9	64
66																		6,8	6,9	5,2	6	6,2	6	5	5,1	4,8	4,5	66
68																			6,4	4,9	5,5	5,7	5,6	4,5	4,7	4,5	4,2	68
70																			5,4	4,6	5	5,1	5,1	3,9	4,3	4,1	3,9	70
72																					4,5	4,6	4,6	3,4	3,7	3,7	3,5	72
74																						4,2	4,1	3	3,3	3,2	3	74
76																							3,7	2,6	2,8	2,7	2,6	76
78																								2,4	2,3	2,1	2,1	78
80																									2	1,9	1,7	80
82																										1,6		82

Traglasten

T

Lifting capacities - Forces de levage - Portate - Tablas de carga - Грузоподъемность

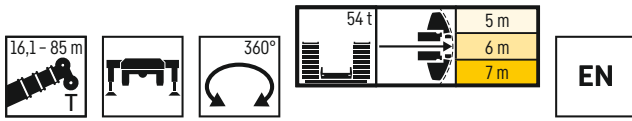

	16,1m	21,4m	26,6m	31,9m	32,8m	37,2m	42,5m	44,3m	47,8m	49,6m	53,1m	55,8m	58,3m	61,1m	63,6m	66,4m	68,9m	71,7m	73,5m	74,2m	77m	78,8m	79,5m	82,2m	84,1m	85m		
3	201,5	193,3																									3	
3,5	201,5	194,1	188,3																									3,5
4	201,5	195	189,1																									4
4,5	201,5	196,2	189,8	183,9																								4,5
5	201,5	197,5	190,5	180,9	87,6																							5
6	183,5	181,8	175,2	166,7	81,1	161,4																						6
7	158,8	159,2	154,1	148,6	74,7	140,9	123	53,6																				7
8	137,4	138,9	135,3	130	69,3	123,6	116,3	51	103,3	45,3																		8
9	119,4	121,4	119,1	114,6	64	109,6	105,5	48,2	97,9	43,2	68,5																	9
10	104,6	106,4	105,3	101,6	59	99,3	93,9	45,7	87,4	41	64,9	37,4	57															10
12	81,4	84,4	83,7	82,1	51,7	77,7	73	41,3	68,2	37,2	59,2	34,5	52,4	32,3	45	30,9	38,6											12
14	63,1	67	68,5	65,7	45,2	62,3	58,8	37,2	55,1	34	54,7	31,9	48,6	30,2	41,5	29,2	36,2	27,5	25,8	31,2	25,8							14
16		52,5	54,4	54,2	40,6	51,6	49,5	34,1	48,7	31	45,7	29,6	43,4	28,3	38,4	27,5	33,7	26,1	24,5	29,6	24,7	22,7	25,2	22,3	20,9	20	16	
18		42,4	44,2	44,6	36	43,4	44	31	41,3	28,6	39,6	27,4	37	26,4	35,2	26	31,4	24,7	23,1	28	23,5	21,7	24,2	21,5	20,1	19,2	18	
20		35,1	36,7	37	32,5	38,1	37,8	28,5	35,6	26,2	34,3	25,6	32,1	24,6	30,3	24,4	29,1	23,5	22	26,3	22,5	20,7	23,2	20,7	19,3	18,4	20	
22			31,2	31,3	29,7	33	32,5	26,3	31,2	23,9	29,8	23,9	29,5	23,1	27,4	22,9	25,5	22,3	20,8	23,8	21,5	19,8	22,1	19,9	18,4	17,5	22	
24			26,7	28,1	27,1	28,4	27,9	24,2	27,9	22,2	26,9	22,2	25,8	21,7	24,1	21,7	23	21,1	19,6	21,4	20,5	18,9	19,4	19,1	17,7	16,7	24	
26				24,5	24,8	24,6	24,2	22,1	24,9	20,5	24	20,7	22,8	20,3	22,1	20,6	20,4	19,7	18,5	18,8	18,6	17,9	16,9	16,9	16,5	15,9	26	
28				21,5	21,8	21,6	22,2	20,7	21,8	18,8	21,2	19,4	20,6	19,1	19,6	19,2	18	17,9	17,3	16,5	16,4	16,2	14,8	14,9	14,5	14,2	28	
30				19,1	19,3	19	19,7	19,3	19,2	17,3	19,3	18,1	18,5	18	17,5	17,4	16	15,9	15,4	14,6	14,5	14,3	12,9	13,1	12,8	12,5	30	
32						16,9	17,5	17,7	17	16,1	17,1	16,8	16,4	16,5	15,6	15,5	14,2	14,1	13,7	12,9	12,8	12,7	11,3	11,5	11,2	10,9	32	
34						15,2	15,6	15,8	15,2	15	15,2	15,3	14,5	14,8	14	13,9	12,6	12,6	12,2	11,4	11,3	11,2	9,9	10	9,8	9,5	34	
36							14	14,2	13,6	13,8	13,5	13,7	12,9	13,2	12,5	12,5	11,2	11,2	10,8	10	10	9,9	8,6	8,8	8,5	8,3	36	
38							12,5	12,7	12,1	12,4	12	12,2	11,4	11,7	11,1	11,2	10	9,9	9,6	8,8	8,8	8,7	7,4	7,6	7,4	7,2	38	
40							11,3	11,5	10,9	11,1	10,8	10,9	10,1	10,4	9,8	10	8,8	8,8	8,5	7,7	7,7	7,7	6,4	6,6	6,4	6,2	40	
42								10,4	9,7	10	9,6	9,8	9	9,3	8,6	8,8	7,8	7,8	7,5	6,7	6,8	6,7	5,4	5,7	5,5	5,3	42	
44									8,7	9	8,6	8,8	7,9	8,2	7,6	7,8	6,7	6,9	6,6	5,8	5,9	5,8	4,6	4,8	4,6	4,4	44	
46									7,9	8,1	7,7	7,8	7	7,3	6,6	6,8	5,8	6	5,8	5	5,1	5	3,8	4	3,9	3,7	46	
48										7,3	6,9	7	6,2	6,5	5,8	6	5	5,1	5	4,3	4,4	4,3	3	3,3	3,2	2,9	48	
50											6,2	6,3	5,4	5,7	5	5,2	4,2	4,4	4,3	3,5	3,7	3,7	2,3	2,7	2,5	2,3	50	
52												5,6	4,8	5	4,4	4,5	3,5	3,7	3,6	2,8	3	3					52	
54												5,1	4,2	4,4	3,7	3,9	2,9	3,1	2,9	2,2	2,4	2,4					54	
56													3,6	3,8	3,1	3,3	2,3	2,5	2,3	1,5	1,8	1,8					56	
58														3,3	2,6	2,8	1,8	2	1,8									58
60															2,1	2,3												60
62															1,7	1,9												62

Hubhöhen

TK

Lifting heights • Hauteurs de levage • Altezze di sollevamento • Alturas de elevación • Высота подъема

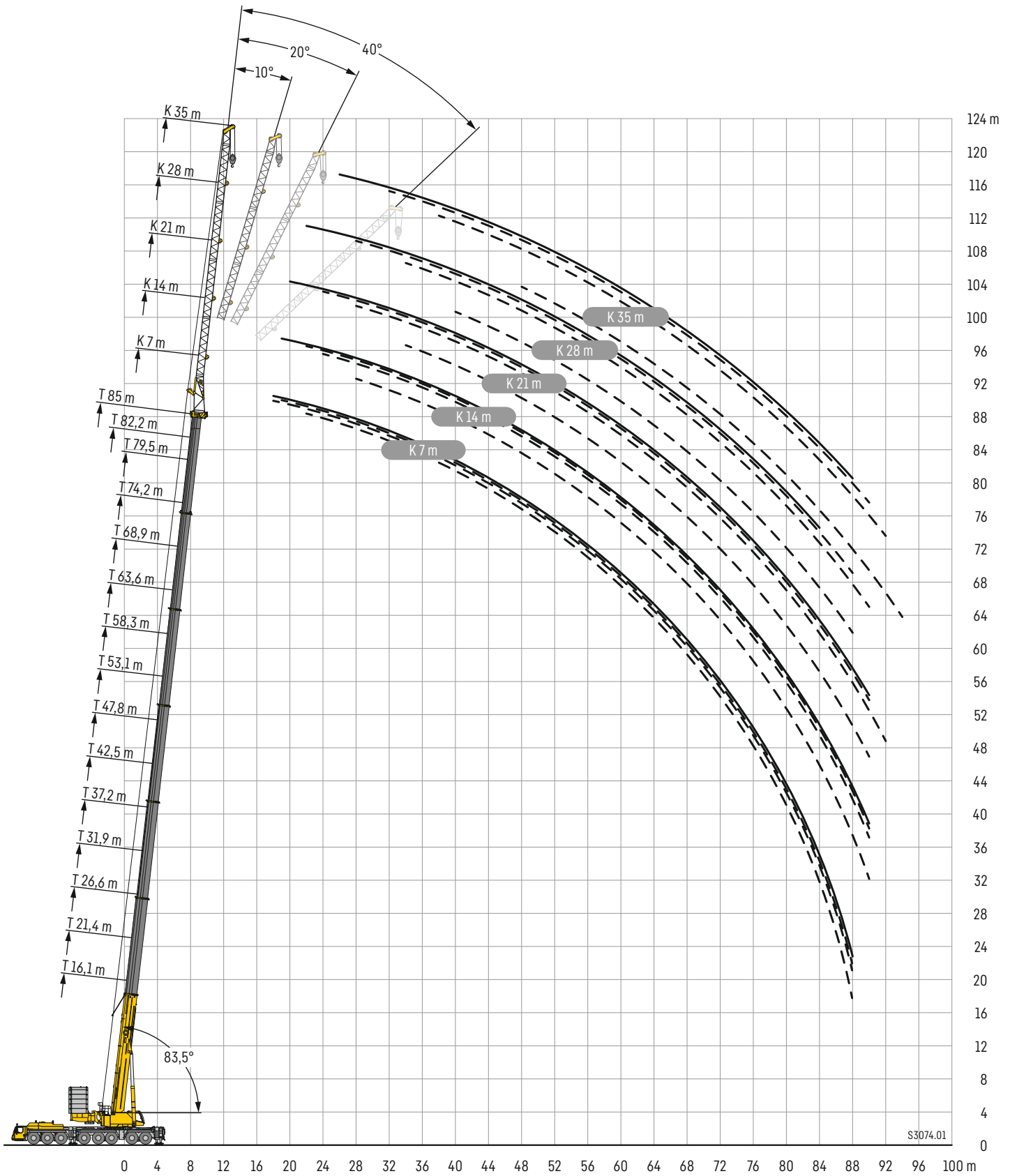

Traglasten

TK 7

Lifting capacities • Forces de levage • Portate • Tablas de carga • Грузоподъемность

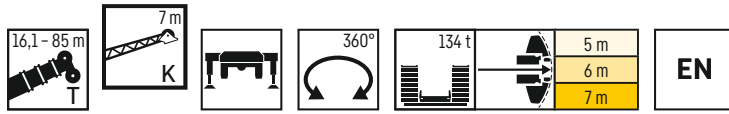

	16,1 m				47,8 m				53,1 m				55,8 m				58,3 m				61,1 m				63,6 m								
	7 m																																
	0°	10°	20°	40°	0°	10°	20°	40°	0°	10°	20°	40°	0°	10°	20°	40°	0°	10°	20°	40°	0°	10°	20°	40°	0°	10°	20°	40°		0°	10°	20°	40°
3,5		25,1																															3,5
4		25,2																															4
4,5	25,2	25,2	25,2																														4,5
5	25,2	25,2	25,2																														5
6	25,2	25,2	25,2	25,2																													6
7	25,2	25,2	25,2	25,2																													7
8	25,2	25,2	25,2	25,2																													8
9	25,2	25,2	25,2	25		25,2																											9
10	25,2	25,2	25,2	24,7		25,2	25,2					25,2																					10
11	25,2	25,2	25,2	24,3	25,2	25,2	25,2	25,2				25,2	25,2				25,2																11
12	25,2	25,2	25,2	23,6	25,2	25,2	25,2	25,2	25,2	25,2	25,2			25,2	25,2				25,2							25							12
13	25,2	25,1	25,1	23	25,2	25,2	25,2	25,2	25,2	25,2	25,2	25,2	25,2	25	25,1				25,2	25,2					24,4	24,2				25,2			13
14	25,2	24,8	24,6	22,4	25,2	25,2	25,2	25,2	25,2	25,2	25,2	25,2	25	24,7	24,9	23,1	25,2	25,2	25,2	25,1	24	23,7	23,5						25,2	25,2	24		14
15	25,2	24,5	23,8	21,9	25,2	25,2	25,2	25,2	25,2	25,2	25,2	25,2	24,5	24,3	24,2	22,8	25,2	25,2	25,2	24,9	23,3	23	22,8	22,1	25,2	25,2	25,2	25,2	24			15	
16	24,9	24,1	23	21,5	25,2	25,2	25,2	25,1	25,2	25,2	25,2	25	23,8	23,6	23,4	22,5	25,2	25,2	25,2	24,6	22,6	22,4	22,2	21,8	25,2	25,2	25,2	25,2	23,7			16	
17	24,3	23,4	22,3	21,2	25,2	25,2	25,2	24,9	25,2	25,2	25,2	24,7	23,1	22,8	22,7	22,2	25,2	25,2	25,2	24,2	22	21,7	21,6	21,4	25,2	25,2	25,2	25,2	23,4			17	
18	23,6	22,7	21,7	21	25,2	25,2	25,2	24,5	25,2	25,2	25,2	24,4	22,3	22,1	21,9	21,8	25,2	25,2	25,2	23,9	21,4	21,2	21	20,9	25,2	25,2	25,2	23,1				18	
19	22,8	21,9	21,2	21	25,2	25,2	25,2	24,2	25,2	25,2	25,2	24	21,6	21,4	21,3	21,1	25,2	25,2	25,2	23,6	20,8	20,6	20,4	20,3	25,2	25,2	25,1	22,8				19	
20	21,6	21,2	20,8	20,8	25,2	25,2	25,2	23,9	25,2	25,2	25,2	23,7	21	20,8	20,6	20,5	25,2	25,2	25,2	23,2	20,2	20	19,9	19,8	25,2	25,2	25,1	22,5				20	
22					25,2	25,2	25,2	23,2	25,2	25,2	24,9	23,1	19,8	19,6	19,4	19,3	24,9	25,1	25,2	22,7	19,2	19	18,8	18,8	24,9	25,2	24,6	22				22	
24					25,2	25,2	25,1	22,6	25,2	25,2	24,6	22,6	18,7	18,5	18,3	18,2	24,5	24,5	24,7	22,2	18,2	18	17,9	17,8	24,2	24,2	23,6	21,6				24	
26					25,2	24,8	24,6	22,1	25,1	25,2	24,4	22,1	17,6	17,4	17,3	17,2	24,1	24	24	21,6	17,3	17,1	17	16,9	23	23	22,8	21,1				26	
28					25,2	24,5	23,9	21,7	24,5	24,7	23,8	21,5	16,6	16,4	16,2	16,2	23,7	23,5	23,4	21,3	16,3	16,3	16,2	16,1	21,8	21,8	21,7	20,4				28	
30					25,2	24,2	23,2	21,3	23,9	24	23,3	21,2	15,6	15,4	15,3	15,2	23	22,8	22,7	20,9	15,4	15,4	15,3	15,3	20,6	20,7	20,6	19,8				30	
32					25,1	24	22,6	20,9	23,3	23,2	22,7	20,9	14,7	14,6	14,5	14,4	21,8	21,8	21,7	20,3	14,6	14,6	14,5	14,5	19,4	19,5	19,5	19,1				32	
34					24,4	23,4	22	20,6	22,6	22,5	22,1	20,6	13,8	13,7	13,6	13,6	20,7	20,7	20,7	19,6	13,8	13,8	13,8	13,7	18,5	18,5	18,5	18,5				34	
36					23,7	22,8	21,6	20,4	21,9	21,8	21,5	20,3	12,8	12,8	12,8	12,8	19,6	19,6	19,6	18,8	13	13	13	13	17,6	17,6	17,6	17,7				36	
38					23	22,1	21,1	20,3	20,8	20,8	20,7	19,8	12	12	12	12	18,4	18,5	18,5	18	12,2	12,3	12,3	12,3	16,7	16,7	16,7	16,8				38	
40					22,3	21,5	20,7	20,1	19,7	19,7	19,6	19	11,3	11,3	11,3	11,3	17,3	17,4	17,4	17,3	11,5	11,5	11,5	11,6	15,8	15,9	15,9	16				40	
42					21,1	20,6	20	19,7	18,6	18,6	18,5	18,2	10,7	10,7	10,7	10,7	16,5	16,5	16,5	16,5	10,8	10,7	10,8	10,8	14,9	15	15	15,1				42	
44					19,9	19,6	19,2	19,1	17,4	17,4	17,5	17,4	10,1	10,1	10,1	10,1	15,6	15,6	15,6	15,7	10,2	10,2	10,2	10,2	14,1	14,1	14,2	14,3				44	
46					18,5	18,6	18,4	18,4	16,4	16,4	16,5	16,5	9,4	9,4	9,5	9,5	14,7	14,7	14,8	14,8	9,6	9,6	9,6	9,7	13,4	13,4	13,4	13,5				46	
48					17,1	17,2	17,3	17,3	15,6	15,6	15,6	15,7	8,9	8,9	8,9	9	13,8	13,9	13,9	14	9,1	9,1	9,1	9,1	12,7	12,7	12,8	12,8				48	
50					15,7	15,8	15,9	15,8	14,7	14,7	14,7	14,8	8,4	8,4	8,5	8,5	13,1	13,1	13,1	13,2	8,5	8,5	8,6	8,6	12	12	12,1	12,2				50	
52					14,5	14,6	14,6	13,6	13,8	13,9	13,9	13,9	8	8	8	8	12,4	12,4	12,5	12,5	8	8	8	8,1	11,3	11,4	11,4	11,5				52	
54									13	13,1	13,1	13,1	7,5	7,5	7,6	7,6	11,8	11,8	11,8	11,9	7,6	7,6	7,6	7,7	10,7	10,7	10,7	10,8				54	
56									12,3	12,3	12,3	12,3	7,2	7,2	7,2	7,2	11,2	11,2	11,2	11,3	7,2	7,2	7,2	7,3	10,2	10,2	10,2	10,3				56	
58									9,9	9,9	9,9		6,8	6,8	6,8	6,9	10,5	10,6	10,6	10,6	6,8	6,8	6,9	6,9	9,7	9,7	9,7	9,8				58	
60													6,5	6,5	6,5	6,7	10	10	10	10	6,4	6,4	6,5	6,5	9,1	9,2	9,2	9,2				60	
62																	9,4	9,5	9,5	9,5	6,1	6,1	6,1	6,2	8,7	8,7	8,7	8,7				62	
64																					5,8	5,8	5,8	5,8	8,2	8,3	8,3	8,3				64	
66																					5,6	5,6	5,6		7,9	7,9	7,9	7,9				66	
68																									6,7	7,1	7,1	6,4				68	
70																																	70

maxt_268_005_00001_00_000

Traglasten

TK 7

Lifting capacities • Forces de levage • Portate • Tablas de carga • Грузоподъемность

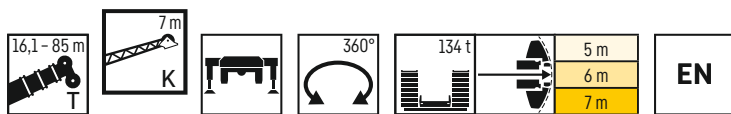

	79,5 m				80,4 m				82,2 m				84,1 m				85 m				
	7 m																				
	0°	10°	20°	40°	0°	10°	20°	40°	0°	10°	20°	40°	0°	10°	20°	40°	0°	10°	20°	40°	
17		19,4			18,7				17,4												17
18	19,2	19,1	19,1		18,2	18,3	18,5			17,2				16,3				16			18
19	18,9	18,8	18,7		17,8	17,9	18,1		16,9	16,9	16,8			16	16			15,6	15,7	15,7	19
20	18,6	18,4	18,4	18,5	17,4	17,6	17,7	18,1	16,7	16,6	16,6	16,5	15,7	15,7	15,7			15,3	15,4	15,4	20
22	17,9	17,8	17,8	17,8	16,6	16,8	16,9	17,3	16,1	16	16	16,1	15,2	15,1	15,1	15,3	14,6	14,8	14,9	15	22
24	17,3	17,2	17,2	17,2	15,9	16	16,1	16,5	15,5	15,5	15,4	15,5	14,6	14,6	14,6	14,7	14	14,1	14,3	14,5	24
26	16,7	16,6	16,6	16,6	15,1	15,2	15,4	15,7	15	14,9	14,9	15	14,1	14,1	14,1	14,2	13,4	13,5	13,7	13,9	26
28	16,1	16,1	16	16,1	14,3	14,4	14,6	14,9	14,5	14,4	14,4	14,5	13,5	13,5	13,6	13,7	12,8	12,9	13	13,3	28
30	15,3	15,4	15,4	15,5	13,6	13,7	13,8	14,1	14	13,9	13,9	14	13	13	13	13,2	12,1	12,2	12,4	12,7	30
32	14,5	14,6	14,7	15	12,9	13	13,1	13,4	13,5	13,4	13,5	13,5	12,4	12,4	12,5	12,7	11,5	11,6	11,8	12,1	32
34	13,8	13,9	14	14,3	12,2	12,3	12,4	12,7	12,9	13	13	13,1	11,9	11,9	12	12,1	10,9	11,1	11,2	11,4	34
36	13	13,1	13,3	13,6	11,6	11,7	11,8	12	12,3	12,3	12,4	12,6	11,4	11,4	11,5	11,6	10,4	10,5	10,6	10,8	36
38	12,3	12,4	12,5	12,8	10,9	11	11,1	11,4	11,7	11,7	11,8	12	10,9	10,9	11	11,1	9,8	9,9	10	10,3	38
40	11,5	11,7	11,8	12,1	10,3	10,4	10,5	10,7	11	11,1	11,2	11,4	10,4	10,4	10,5	10,6	9,3	9,4	9,5	9,7	40
42	10,8	11	11,1	11,3	9,7	9,8	9,9	10,1	10,4	10,5	10,6	10,8	9,8	9,9	10	10,1	8,7	8,9	9	9,2	42
44	10,2	10,3	10,4	10,6	9,1	9,2	9,3	9,5	9,8	9,9	10	10,2	9,3	9,4	9,5	9,7	8,2	8,3	8,4	8,6	44
46	9,6	9,7	9,8	10	8,6	8,7	8,8	8,9	9,3	9,4	9,5	9,6	8,8	8,9	9	9,2	7,7	7,8	7,9	8,1	46
48	9,1	9,1	9,3	9,4	8,1	8,2	8,3	8,4	8,7	8,9	8,9	9,1	8,3	8,4	8,5	8,7	7,3	7,4	7,5	7,6	48
50	8,5	8,6	8,7	8,8	7,6	7,7	7,8	7,9	8,2	8,3	8,4	8,6	7,8	7,9	8	8,2	6,9	7	7,1	7,2	50
52	7,9	8	8,1	8,2	7,1	7,2	7,3	7,4	7,7	7,8	7,9	8	7,3	7,4	7,5	7,7	6,5	6,5	6,6	6,8	52
54	7,3	7,4	7,5	7,7	6,6	6,7	6,8	6,9	7,1	7,3	7,4	7,5	6,8	6,9	7	7,2	6	6,1	6,2	6,3	54
56	6,8	6,9	6,9	7,1	6,2	6,2	6,3	6,4	6,6	6,7	6,8	7	6,3	6,4	6,5	6,7	5,6	5,7	5,8	5,9	56
58	6,4	6,4	6,5	6,6	5,8	5,8	5,9	6	6,2	6,3	6,3	6,4	5,8	5,9	6	6,2	5,2	5,3	5,3	5,4	58
60	5,9	6	6	6,1	5,4	5,4	5,5	5,6	5,8	5,8	5,9	6	5,4	5,5	5,6	5,7	4,8	4,9	4,9	5	60
62	5,5	5,5	5,6	5,7	5	5,1	5,1	5,2	5,3	5,4	5,5	5,6	5,1	5,1	5,2	5,3	4,5	4,5	4,6	4,7	62
64	5	5,1	5,2	5,2	4,6	4,7	4,7	4,8	4,9	5	5,1	5,2	4,7	4,7	4,8	4,9	4,1	4,2	4,2	4,3	64
66	4,6	4,6	4,7	4,8	4,3	4,3	4,4	4,4	4,5	4,6	4,7	4,7	4,3	4,4	4,4	4,5	3,8	3,9	3,9	4	66
68	4,2	4,2	4,3	4,3	3,9	4	4	4,1	4,1	4,2	4,3	4,3	3,9	4	4	4,1	3,5	3,6	3,6	3,7	68
70	3,9	3,9	3,9	4	3,6	3,6	3,7	3,7	3,8	3,8	3,9	3,9	3,5	3,6	3,7	3,7	3,2	3,2	3,3	3,3	70
72	3,5	3,6	3,6	3,6	3,3	3,3	3,3	3,4	3,5	3,5	3,6	3,6	3,2	3,3	3,3	3,3	2,9	2,9	2,9	3	72
74	3,2	3,2	3,3	3,3	2,9	3	3	3	3,1	3,2	3,2	3,3	2,9	3	3	3	2,6	2,6	2,7	2,7	74
76	2,9	2,9	2,9	2,9	2,6	2,7	2,7	2,7	2,8	2,9	2,9	2,9	2,6	2,7	2,7	2,7	2,3	2,4	2,4	2,4	76
78	2,5	2,6	2,6	2,6	2,3	2,3	2,4	2,4	2,5	2,6	2,6	2,6	2,3	2,4	2,4	2,4	2	2,1	2,1	2,1	78
80	2,3	2,3	2,3	2,3	2,1	2,1	2,1	2,1	2,2	2,3	2,3	2,3	2	2,1	2,1	2,1	1,8	1,8	1,8	1,8	80
82	2	2	2	2	1,8	1,8	1,8	1,8	2	2	2	2	1,7	1,8	1,8	1,8	1,5	1,5	1,6	1,6	82
84	1,8	1,8	1,8		1,5	1,6	1,6	1,5	1,7	1,7	1,8	1,7	1,5	1,5	1,5	1,5	1,3	1,3	1,3	1,3	84
86									1,5	1,5	1,5	1,5	1,3	1,3	1,3	1,2	1	1,1	1,1	1	86
88													1	1	1	1	0,8	0,8	0,8	0,7	88

maxt_268_005_00001_00_000

Traglasten

TK 14

Lifting capacities • Forces de levage • Portate • Tablas de carga • Грузоподъемность



	16,1 m				47,8 m				53,1 m				55,8 m				58,3 m				61,1 m				63,6 m						
	14 m																														
	0°	10°	20°	40°	0°	10°	20°	40°	0°	10°	20°	40°	0°	10°	20°	40°	0°	10°	20°	40°	0°	10°	20°	40°	0°	10°	20°	40°			
6	19,7	17,9																											6		
7	19,4	17,3																											7		
8	18,9	16,7	14,1																										8		
9	18,2	15,9	13,5																										9		
10	17,6	15,1	12,9																										10		
11	16,9	14,4	12,3																										11		
12	16,2	13,7	11,8	9,6		16																							12		
13	15,4	13	11,4	9,4	17,8	15,8						15,6																	13		
14	14,6	12,5	11	9,1	17,6	15,5	12,8			17,1	15,3			14,9	13,8														14		
15	13,9	12	10,6	8,9	17,4	15,2	12,6			17	15,1	12,6		14,8	13,6			16,3	14,8				13,2						15		
16	13,1	11,5	10,2	8,8	17,2	14,9	12,3			16,8	14,8	12,3		14,7	13,4	11,9		16,2	14,5			14,1	13,1			15,3	14,1		16		
17	12,4	11	9,9	8,6	16,9	14,6	12	9,4		16,5	14,5	12,1		14,5	13,2	11,7		16	14,3	12,4		14	12,9	11,6		15,2	13,9		17		
18	11,9	10,5	9,6	8,5	16,6	14,2	11,8	9,3		16,3	14,2	11,8	9,3	14,4	13	11,5		15,8	14,1	12,2		13,8	12,7	11,4		15	13,7	12,1	18		
19	11,3	10,2	9,3	8,3	16,3	13,8	11,6	9,2		16,1	13,9	11,6	9,2	14,2	12,7	11,3	8,9		15,6	13,8	12		13,7	12,5	11,2		14,9	13,5	11,9	19	
20	10,8	9,8	9,1	8,2	16	13,5	11,3	9		15,8	13,6	11,4	9,1	14	12,4	11,1	8,8		15,4	13,6	11,8	9,1	13,6	12,3	11		14,7	13,3	11,7	20	
22	9,8	9,2	8,7	8,1	15,4	12,9	10,9	8,9		15,3	13	11	8,9	13,6	12	10,7	8,6		14,9	13	11,4	8,9	13,2	11,9	10,7	8,6	14,4	12,9	11,4	8,9	22
24	8,9	8,7	8,3	8,1	14,8	12,4	10,6	8,7		14,8	12,5	10,6	8,7	13,2	11,5	10,4	8,5		14,5	12,5	11	8,7	12,9	11,5	10,4	8,5	14	12,4	11	8,7	24
26	8,1	8,3	8,1	8,1	14,2	11,8	10,2	8,5		14,3	12,1	10,3	8,6	12,8	11,1	10,1	8,4		14,1	12,1	10,7	8,6	12,5	11,1	10,1	8,4	13,6	12	10,7	8,6	26
28	7,5	8,1	8,1		13,6	11,3	9,9	8,4		13,7	11,6	10,1	8,5	12,4	10,8	9,9	8,3		13,6	11,7	10,4	8,4	12,2	10,8	9,8	8,3	13,3	11,6	10,4	8,4	28
30					13	11	9,6	8,3		13,2	11,1	9,8	8,4	11,9	10,4	9,6	8,2		13,2	11,3	10,1	8,3	11,8	10,5	9,6	8,2	12,9	11,2	10,2	8,3	30
32					12,4	10,6	9,4	8,2		12,7	10,8	9,5	8,2	11,5	10,1	9,4	8,1		12,8	10,9	9,9	8,3	11,5	10,2	9,4	8,1	12,5	10,9	9,9	8,3	32
34					11,8	10,2	9,1	8,1		12,2	10,4	9,3	8,2	11,1	9,8	9,2	8		12,3	10,5	9,6	8,2	11,1	9,9	9,2	8	12,1	10,6	9,7	8,2	34
36					11,2	9,8	8,9	8,1		11,7	10,1	9,1	8,1	10,7	9,6	9	8		11,9	10,2	9,4	8,1	10,7	9,6	9	8	11,7	10,2	9,5	8,1	36
38					10,8	9,5	8,7	8		11,2	9,8	9	8	10,2	9,3	8,9	7,9		11,5	10	9,2	8	10,3	9,3	8,8	7,9	11,4	9,9	9,3	8	38
40					10,3	9,3	8,5	8		10,7	9,5	8,8	8	9,8	9,1	8,7	7,9		11,1	9,7	9,1	8	9,9	9,1	8,7	7,9	11	9,7	9,1	8	40
42					9,9	9	8,4	8		10,3	9,2	8,6	8	9,4	8,9	8,6	7,9		10,6	9,4	8,9	8	9,5	8,9	8,6	7,9	10,7	9,5	9	7,9	42
44					9,4	8,8	8,3	8		10	9	8,5	7,9	8,9	8,6	8,4	7,9		10,2	9,2	8,7	7,9	9	8,7	8,4	7,9	10,3	9,3	8,8	7,9	44
46					9,1	8,5	8,2	8		9,6	8,8	8,4	7,9	8,5	8,3	8,2	7,9		9,8	8,9	8,6	7,9	8,6	8,4	8,3	7,9	10	9,1	8,7	7,9	46
48					8,7	8,4	8,1	8		9,2	8,6	8,3	7,9	8	7,9	7,9	7,7		9,5	8,7	8,5	7,9	8,2	8,2	8,1	7,9	9,7	8,8	8,5	7,9	48
50					8,4	8,3	8	8		8,8	8,4	8,2	7,9	7,6	7,5	7,5	7,5		9,2	8,6	8,4	7,9	7,8	7,8	7,9	7,9	9,4	8,6	8,4	7,9	50
52					8,1	8,1	8	8		8,5	8,3	8,1	7,9	7,1	7,2	7,2	7,2		8,9	8,4	8,3	7,9	7,4	7,4	7,5	7,6	9,1	8,5	8,3	7,9	52
54					7,8	8	8	8		8,3	8,2	7,9	7,9	6,8	6,8	6,9	7		8,6	8,3	8,2	7,9	7	7	7,1	7,2	8,9	8,4	8,3	7,9	54
56					7,6	8	8	8		8	8,1	7,9	7,9	6,4	6,5	6,5	6,7		8,3	8,1	8,1	7,9	6,6	6,6	6,7	6,8	8,6	8,2	8,2	7,9	56
58					7,4	8	8			7,7	8	7,9	7,9	6,1	6,1	6,2	6,3		8,1	8,1	8,1	7,9	6,2	6,2	6,3	6,4	8,3	8,1	8,2	7,9	58
60					7,3	7,7				7,6	7,9	7,9	7,9	5,8	5,8	5,9	6		7,9	8	8,1	7,9	5,9	5,9	6	6,1	8	8	8,1	7,9	60
62										7,4	7,9	7,9	7,9	5,5	5,5	5,6	5,7		7,7	8	8,1	7,9	5,6	5,6	5,7	5,8	7,8	7,8	7,9	7,9	62
64										7,3	7,9	7,9		5,3	5,3	5,3	5,5		7,5	7,9	8,1	7,9	5,3	5,4	5,4	5,5	7,5	7,5	7,6	7,9	64
66														5	5,1	5,1			7,4	7,8	8,1	7,9	5	5,1	5,1	5,2	7,2	7,2	7,3	7,6	66
68														4,9					7,3	7,7	7,8	4,3	4,8	4,9	4,9	4,9	6,9	7	7	7,1	68
70																			6,3	6,4	4,1		4,6	4,7	4,7	4,7	6,6	6,7	6,7	6,8	70
72																							4,4	4,5	4,5		6,4	6,4	6,4	6,5	72
74																											6,1	6,1	6,1		74
76																															76

maxt_268_005_01001_00_000

Traglasten

TK 14

Lifting capacities • Forces de levage • Portate • Tablas de carga • Грузоподъемность

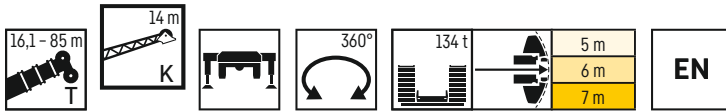

	66,4 m				68,9 m				71,7 m				73,5 m				74,2 m				77 m				78,8 m						
	14 m																														
	0°	10°	20°	40°	0°	10°	20°	40°	0°	10°	20°	40°	0°	10°	20°	40°	0°	10°	20°	40°	0°	10°	20°	40°	0°	10°	20°	40°			
15									11,8																				15		
16									11,8				11,4								11,7				11				16		
17	13,5	12,7			14,3	13,3			11,9				11,5							11,8				11				10,7	17		
18	13,4	12,5	11,3		14,2	13,2			12	12			11,6	11,7					13	12,3			11,1	11,4			10,7	18			
19	13,3	12,4	11,2		14	13	11,8		12	11,9			11,6	11,6					13	12,2			11,2	11,3			10,7	11	19		
20	13,2	12,2	11		13,9	12,8	11,6		12,1	11,8	10,9		11,7	11,5	10,8				12,9	12,1	11,2		11,2	11,2			10,8	10,9	20		
22	13	11,8	10,7	8,6	13,7	12,5	11,2	8,7	12,1	11,5	10,6		11,7	11,3	10,5				12,7	11,9	10,9		11,3	11,1	10,4		10,9	10,8	10,2	22	
24	12,6	11,5	10,4	8,5	13,4	12,2	10,9	8,7	12	11,3	10,3	8,5	11,7	11	10,2	8,4			12,6	11,7	10,6	8,6	11,3	10,8	10,2	8,4	10,9	10,6	10	24	
26	12,3	11,1	10,1	8,4	13,1	11,8	10,6	8,5	11,8	11	10,1	8,3	11,6	10,8	10	8,3			12,3	11,4	10,4	8,4	11,3	10,6	10	8,3	10,9	10,4	9,8	8,3	26
28	12	10,8	9,9	8,2	12,8	11,4	10,3	8,4	11,6	10,8	9,8	8,2	11,3	10,6	9,8	8,2			12	11,2	10,1	8,3	11,1	10,4	9,8	8,2	10,8	10,2	9,6	8,2	28
30	11,7	10,5	9,7	8,2	12,5	11,1	10,1	8,3	11,3	10,5	9,6	8,1	11,1	10,4	9,6	8,1			11,7	10,9	9,9	8,2	10,9	10,2	9,6	8,1	10,6	10	9,5	8,1	30
32	11,4	10,2	9,5	8,1	12,1	10,8	9,8	8,2	11,1	10,3	9,4	8,1	10,8	10,2	9,4	8			11,5	10,7	9,7	8,1	10,7	10	9,4	8	10,4	9,8	9,3	8	32
34	11,1	10	9,3	8	11,8	10,5	9,7	8,1	10,8	10,1	9,3	8	10,5	9,9	9,2	8			11,2	10,5	9,5	8,1	10,5	9,8	9,2	8	10,2	9,6	9,1	7,9	34
36	10,8	9,7	9,1	8	11,5	10,2	9,5	8,1	10,5	9,9	9,1	7,9	10,2	9,7	9,1	7,9			10,9	10,2	9,3	8	10,2	9,7	9	7,9	9,9	9,4	9	7,9	36
38	10,5	9,4	8,9	7,9	11,1	9,9	9,3	8	10,3	9,7	9	7,9	9,9	9,5	8,9	7,9			10,7	10	9,2	8	10	9,5	8,9	7,9	9,6	9,2	8,8	7,8	38
40	10,1	9,2	8,8	7,9	10,7	9,6	9,1	8	10	9,5	8,8	7,9	9,6	9,3	8,8	7,9			10,4	9,8	9	7,9	9,7	9,3	8,8	7,9	9,3	9	8,7	7,8	40
42	9,7	9	8,6	7,9	10,4	9,4	8,9	7,9	9,7	9,3	8,7	7,9	9,2	9,1	8,7	7,9			10,1	9,6	8,9	7,9	9,5	9,2	8,7	7,8	9	8,8	8,5	7,8	42
44	9,3	8,7	8,4	7,8	10,1	9,2	8,7	7,9	9,3	9,1	8,5	7,8	8,8	8,8	8,5	7,8			9,8	9,4	8,7	7,8	9,2	9	8,5	7,8	8,7	8,6	8,3	7,8	44
46	8,9	8,5	8,2	7,8	9,9	9	8,6	7,9	9	8,7	8,3	7,8	8,4	8,4	8,3	7,8			9,5	9	8,5	7,8	8,9	8,8	8,4	7,8	8,4	8,3	8,2	7,8	46
48	8,5	8,3	8,1	7,7	9,6	8,8	8,5	7,9	8,6	8,4	8,1	7,6	7,9	8	7,9	7,6			9,2	8,8	8,3	7,8	8,6	8,5	8,2	7,8	8	8	8	7,8	48
50	8,2	8	7,9	7,7	9,4	8,6	8,4	7,9	8,2	8,1	7,8	7,5	7,5	7,6	7,5	7,3			8,9	8,6	8,2	7,8	8,3	8,2	8	7,6	7,6	7,7	7,7	7,7	50
52	7,8	7,8	7,7	7,6	9,1	8,5	8,3	7,9	7,9	7,8	7,6	7,4	7,1	7,2	7,2	7			8,6	8,4	8,1	7,7	7,9	7,9	7,7	7,5	7,2	7,3	7,4	7,5	52
54	7,4	7,4	7,4	7,5	8,8	8,3	8,2	7,9	7,5	7,5	7,4	7,3	6,6	6,8	6,8	6,7			8,3	8,2	8	7,7	7,6	7,6	7,5	7,3	6,9	7	7	7,1	54
56	7,1	7,1	7,1	7,2	8,5	8,1	8	7,9	7,2	7,2	7,2	7,2	6,2	6,3	6,4	6,5			8	8	7,8	7,7	7,3	7,3	7,2	7,1	6,5	6,6	6,7	6,8	56
58	6,7	6,8	6,8	6,9	8,2	7,8	7,8	7,8	6,9	6,9	6,9	7	5,9	6	6,1	6,2			7,7	7,8	7,7	7,7	7	7	7	7	6,1	6,2	6,3	6,5	58
60	6,4	6,4	6,5	6,6	7,8	7,6	7,6	7,6	6,5	6,6	6,6	6,7	5,6	5,7	5,7	5,9			7,4	7,4	7,5	7,6	6,7	6,7	6,7	6,8	5,8	5,9	6	6,1	60
62	6,1	6,1	6,1	6,2	7,5	7,4	7,4	7,4	6,2	6,3	6,3	6,4	5,2	5,3	5,4	5,5			7	7,1	7,2	7,3	6,4	6,5	6,5	6,6	5,5	5,6	5,6	5,8	62
64	5,8	5,8	5,8	5,9	7,2	7,2	7,2	7,3	5,9	6	6	6,1	4,9	5	5,1	5,2			6,7	6,8	6,8	7	6,2	6,2	6,2	6,3	5,2	5,3	5,4	5,5	64
66	5,6	5,6	5,6	5,7	6,9	6,9	6,9	7,1	5,6	5,7	5,7	5,8	4,6	4,7	4,7	4,8			6,4	6,4	6,5	6,6	5,9	5,9	6	6,1	5	5	5,1	5,2	66
68	5,3	5,3	5,4	5,4	6,5	6,6	6,6	6,7	5,3	5,4	5,4	5,5	4,3	4,4	4,4	4,5			6	6,1	6,2	6,3	5,6	5,7	5,7	5,8	4,7	4,8	4,8	4,9	68
70	5,1	5,1	5,1	5,2	6,2	6,3	6,3	6,4	5,1	5,1	5,2	5,2	4	4,1	4,1	4,2			5,8	5,8	5,9	6	5,4	5,4	5,5	5,6	4,4	4,5	4,6	4,6	70
72	4,9	4,9	4,9	5	5,9	6	6	6	4,9	4,9	4,9	5	3,8	3,9	3,9	3,9			5,5	5,6	5,6	5,7	5,1	5,2	5,2	5,3	4,1	4,2	4,3	4,4	72
74	4,7	4,7	4,8	4,8	5,6	5,6	5,7	5,7	4,6	4,7	4,7	4,7	3,6	3,6	3,7	3,7			5,3	5,3	5,4	5,4	4,9	5	5	5,1	3,9	4	4	4,1	74
76	4,6	4,6	4,6		5,4	5,4	5,4	5,5	4,4	4,4	4,4	4,5	3,4	3,4	3,4	3,4			5	5,1	5,1	5,2	4,8	4,8	4,8	4,9	3,7	3,8	3,8	3,9	76
78	4,5	4,5			5,1	5,2	5,2	5,2	4,2	4,2	4,2	4,2	3,1	3,2	3,2	3,2			4,8	4,8	4,9	4,9	4,6	4,6	4,6	4,7	3,6	3,6	3,6	3,7	78
80					4,7	5	5		4	4	4	4	2,9	3	3	2,9			4,6	4,6	4,7	4,7	4,4	4,4	4,4	4,4	3,4	3,4	3,4	3,5	80
82									3,8	3,8	3,8		2,8	2,8	2,8	2,7			4,4	4,5	4,5	4,5	4,2	4,2	4,2	4,3	3,2	3,2	3,2	3,2	82
84									2,6				2,6	2,6	2,6				4,3	4,3	4,3		4	4	4,1	4,1	3	3	3	3	84
86																			2,9	3,3			3,9	3,9	3,9	3,9	2,8	2,9	2,9	2,9	86
88																							3,6	3,8	3,8		2,7	2,7	2,7	2,7	88
90																											2,5	2,6	2,6		90

maxt_268_005_01001_00_000

Lifting capacities • Forces de levage • Portate • Tablas de carga • Грузоподъемность

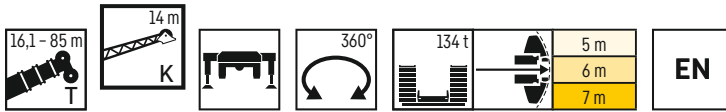

	79,5 m				80,4 m				82,2 m				84,1 m				85 m					
	14 m																					
	0°	10°	20°	40°	0°	10°	20°	40°	0°	10°	20°	40°	0°	10°	20°	40°	0°	10°	20°	40°		
17	10,8				10,7																17	
18	10,9				10,7				10,2													18
19	10,9	11,2			10,7				10,2											9,6		19
20	11	11,1			10,8	11			10,3	10,5									9,6			20
22	11,1	11	10,4		10,9	10,8	10,3		10,3	10,4	9,9			9,9	10,1				9,7	9,9		22
24	11,1	10,8	10,2		10,9	10,6	10,1		10,4	10,2	9,7			10	9,9	9,5			9,8	9,8	9,4	24
26	11,1	10,6	10	8,3	10,9	10,5	9,9	8,3	10,4	10,1	9,6	8,2		10	9,8	9,3	8,2		9,8	9,6	9,2	26
28	11	10,4	9,8	8,2	10,9	10,3	9,7	8,2	10,4	9,9	9,4	8,1		10	9,6	9,2	8,1		9,8	9,5	9,1	28
30	10,8	10,2	9,6	8,1	10,7	10,1	9,5	8,1	10,3	9,7	9,3	8		10	9,5	9	8		9,8	9,4	8,9	30
32	10,7	10	9,4	8	10,5	9,9	9,4	8	10,1	9,6	9,1	8		9,8	9,3	8,9	7,9		9,7	9,2	8,8	32
34	10,5	9,8	9,2	8	10,3	9,7	9,2	8	10	9,4	9	7,9		9,7	9,2	8,8	7,9		9,5	9,1	8,7	34
36	10,2	9,6	9,1	7,9	10	9,5	9	7,9	9,8	9,3	8,8	7,9		9,6	9,1	8,7	7,8		9,2	9	8,6	36
38	10	9,5	8,9	7,9	9,6	9,3	8,9	7,9	9,5	9,1	8,7	7,8		9,3	8,9	8,5	7,8		8,8	8,8	8,5	38
40	9,8	9,3	8,8	7,8	9,2	9	8,7	7,8	9,3	8,9	8,6	7,8		9	8,7	8,4	7,8		8,4	8,5	8,4	40
42	9,6	9,2	8,7	7,8	8,8	8,7	8,5	7,8	9	8,7	8,5	7,8		8,7	8,5	8,2	7,7		8	8,2	8,1	42
44	9,4	9	8,6	7,8	8,4	8,4	8,3	7,8	8,8	8,6	8,3	7,8		8,4	8,2	8	7,6		7,6	7,8	7,8	44
46	9,1	8,9	8,5	7,8	8	8,1	8,1	7,7	8,6	8,4	8,2	7,8		8,1	8	7,8	7,5		7,2	7,4	7,4	46
48	8,7	8,7	8,3	7,8	7,6	7,8	7,8	7,7	8,3	8,2	8,1	7,8		7,7	7,7	7,7	7,4		6,8	7	7,1	48
50	8,2	8,3	8,1	7,7	7,2	7,4	7,6	7,6	7,9	7,9	7,9	7,8		7,4	7,5	7,5	7,3		6,5	6,6	6,8	50
52	7,8	7,8	7,7	7,5	6,8	7	7,2	7,5	7,5	7,6	7,7	7,7		7	7,1	7,2	7,2		6,1	6,3	6,4	52
54	7,3	7,4	7,4	7,2	6,4	6,6	6,8	7	7	7,2	7,3	7,5		6,6	6,8	6,9	7,1		5,8	6	6,1	54
56	6,8	7	7	6,9	6	6,2	6,4	6,6	6,6	6,8	6,9	7,1		6,3	6,4	6,6	6,7		5,4	5,6	5,8	56
58	6,4	6,5	6,6	6,6	5,6	5,8	5,9	6,2	6,2	6,4	6,5	6,7		5,9	6	6,2	6,4		5,1	5,3	5,4	58
60	5,9	6,1	6,2	6,3	5,2	5,4	5,5	5,8	5,8	6	6,1	6,3		5,5	5,7	5,8	6		4,7	4,9	5,1	60
62	5,6	5,7	5,8	5,9	4,9	5	5,1	5,3	5,4	5,6	5,7	5,9		5,1	5,3	5,4	5,6		4,4	4,6	4,7	62
64	5,2	5,3	5,5	5,6	4,6	4,7	4,8	4,9	5	5,2	5,3	5,5		4,7	4,9	5,1	5,3		4,1	4,3	4,4	64
66	4,8	5	5,1	5,2	4,3	4,4	4,5	4,6	4,7	4,8	4,9	5,1		4,4	4,6	4,7	4,9		3,8	3,9	4,1	66
68	4,5	4,6	4,7	4,9	4	4,1	4,2	4,3	4,3	4,5	4,6	4,7		4,1	4,2	4,4	4,5		3,5	3,7	3,8	68
70	4,1	4,2	4,4	4,5	3,7	3,8	3,9	4	4	4,1	4,3	4,4		3,8	3,9	4	4,2		3,3	3,4	3,5	70
72	3,7	3,9	4	4,1	3,4	3,5	3,6	3,7	3,7	3,8	3,9	4		3,4	3,6	3,7	3,8		3	3,1	3,2	72
74	3,4	3,5	3,6	3,7	3,1	3,2	3,3	3,4	3,3	3,5	3,6	3,7		3,1	3,3	3,4	3,5		2,7	2,8	2,9	74
76	3,1	3,2	3,3	3,4	2,8	2,9	3	3	3	3,1	3,3	3,3		2,8	2,9	3	3,1		2,4	2,6	2,6	76
78	2,8	2,9	3	3	2,6	2,6	2,7	2,7	2,8	2,9	2,9	3		2,5	2,6	2,7	2,8		2,2	2,3	2,4	78
80	2,5	2,6	2,7	2,7	2,3	2,4	2,4	2,4	2,5	2,6	2,7	2,7		2,3	2,3	2,4	2,5		1,9	2	2,1	80
82	2,3	2,3	2,4	2,4	2	2,1	2,1	2,1	2,2	2,3	2,4	2,4		2	2,1	2,1	2,2		1,7	1,8	1,9	82
84	2	2	2,1	2	1,8	1,8	1,9	1,8	1,9	2	2,1	2		1,7	1,8	1,9	1,9		1,5	1,6	1,6	84
86	1,7	1,8	1,8	1,7	1,5	1,6	1,6	1,5	1,7	1,8	1,8	1,7		1,5	1,6	1,6	1,6		1,3	1,3	1,4	86
88	1,5	1,5	1,5	1,4	1,3	1,3	1,3	1,2	1,4	1,5	1,5	1,4		1,2	1,3	1,3	1,3		1	1,1	1,1	88
90	1,3	1,3	1,3		1,1	1,1	1,1	0,9	1,2	1,3	1,3	1,1		1	1,1	1,1	1		0,7	0,8	0,8	90
92									1	1	1			0,7	0,8	0,8						92

maxt_268_005_01001_00_000

Traglasten

TK 21

Lifting capacities • Forces de levage • Portate • Tablas de carga • Грузоподъемность

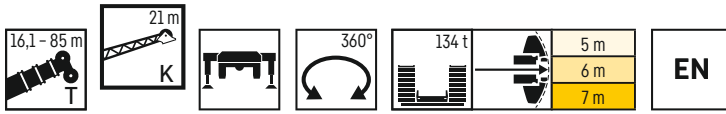

	16,1 m				47,8 m				53,1 m				55,8 m				58,3 m				61,1 m				63,6 m						
	0°	10°	20°	40°	0°	10°	20°	40°	0°	10°	20°	40°	0°	10°	20°	40°	0°	10°	20°	40°	0°	10°	20°	40°	0°	10°	20°	40°			
5	6,5																												5		
6	7,6																												6		
7	8,3																												7		
8	9,3																												8		
9	10	8,7																											9		
10	10,3	8,9																											10		
11	10,2	8,9			10																								11		
12	9,9	8,8	7,5		10				9,7																				12		
13	9,6	8,5	7,4		10				9,7				8,4																13		
14	9,2	8,2	7,3		9,9				9,6				8,4						9,2										14		
15	8,9	7,9	7,1		9,9	8,8			9,6				8,4						9,2					8,1				8,7	15		
16	8,6	7,6	6,8		9,8	8,6			9,5	8,5			8,3						9,1				8				8,7	16			
17	8,3	7,4	6,6	5,3	9,6	8,4			9,4	8,3			8,3	7,6					9,1				8				8,6	17			
18	8	7,1	6,4	5,2	9,5	8,3	7,1		9,3	8,2			8,2	7,5					9	8			7,9	7,3			8,6	18			
19	7,7	6,9	6,2	5,1	9,3	8,1	7		9,2	8	6,9			7,3					8,9	7,9			7,9	7,2			8,5	7,7	19		
20	7,4	6,7	6	5	9,2	7,9	6,8		9	7,9	6,8			8	7,2	6,4			8,8	7,8			7,8	7,1			8,4	7,6	20		
22	6,8	6,2	5,7	4,9	8,9	7,6	6,6		8,7	7,6	6,6			7,8	7	6,2			8,6	7,5	6,6		7,6	6,9	6,1		8,3	7,3	6,4	22	
24	6,1	5,8	5,4	4,7	8,5	7,3	6,4	5	8,5	7,3	6,4	5		7,6	6,8	6			8,3	7,3	6,4		7,4	6,7	6		8	7,1	6,3	24	
26	5,5	5,5	5,1	4,6	8,2	7,1	6,2	4,9	8,2	7,1	6,2	4,9	7,4	6,6	5,9	4,8			8,1	7	6,2	4,9	7,2	6,5	5,8		7,8	6,9	6,1	26	
28	5,1	5,2	4,9	4,6	7,9	6,8	6	4,8	7,9	6,9	6	4,9	7,2	6,4	5,7	4,7			7,8	6,8	6	4,8	7,1	6,3	5,7	4,7	7,6	6,7	5,9	4,8	28
30	4,7	4,9	4,7	4,6	7,6	6,6	5,8	4,8	7,6	6,6	5,9	4,8	7	6,2	5,6	4,7			7,6	6,6	5,9	4,8	6,9	6,1	5,5	4,7	7,4	6,5	5,8	4,7	30
32	4,4	4,7	4,7	4,6	7,3	6,4	5,6	4,7	7,3	6,4	5,7	4,7	6,7	6	5,4	4,6			7,3	6,4	5,7	4,7	6,7	6	5,4	4,6	7,2	6,3	5,7	4,7	32
34	4,2	4,6	4,6		7	6,2	5,5	4,6	7,1	6,2	5,5	4,7	6,5	5,9	5,3	4,5			7,1	6,2	5,6	4,6	6,5	5,8	5,3	4,5	7	6,2	5,5	4,6	34
36					6,8	6	5,3	4,6	6,9	6	5,4	4,6	6,3	5,7	5,2	4,5			6,9	6,1	5,4	4,6	6,3	5,7	5,2	4,5	6,8	6	5,4	4,6	36
38					6,5	5,8	5,2	4,5	6,6	5,9	5,2	4,6	6,1	5,6	5	4,5			6,7	5,9	5,3	4,6	6,1	5,6	5,1	4,5	6,6	5,9	5,3	4,5	38
40					6,2	5,6	5,1	4,5	6,4	5,7	5,1	4,5	5,9	5,4	4,9	4,5			6,5	5,7	5,1	4,5	6	5,4	5	4,4	6,4	5,7	5,2	4,5	40
42					6	5,4	5	4,5	6,2	5,5	5	4,5	5,8	5,3	4,9	4,4			6,3	5,6	5	4,5	5,8	5,3	4,9	4,4	6,2	5,6	5	4,5	42
44					5,7	5,3	4,8	4,5	6	5,4	4,9	4,5	5,6	5,2	4,8	4,4			6,1	5,5	5	4,4	5,6	5,2	4,8	4,4	6,1	5,5	4,9	4,4	44
46					5,5	5,2	4,8	4,4	5,8	5,2	4,8	4,4	5,4	5,1	4,7	4,4			5,9	5,3	4,9	4,4	5,5	5,1	4,7	4,4	5,9	5,4	4,9	4,4	46
48					5,2	5	4,7	4,4	5,5	5,1	4,7	4,4	5,2	4,9	4,7	4,4			5,7	5,2	4,8	4,4	5,3	5	4,7	4,4	5,7	5,2	4,8	4,4	48
50					5	4,9	4,6	4,4	5,3	5	4,7	4,4	5,1	4,8	4,6	4,4			5,5	5,1	4,7	4,4	5,2	4,9	4,6	4,4	5,6	5,1	4,7	4,4	50
52					4,8	4,8	4,6	4,4	5,1	4,9	4,6	4,4	4,9	4,8	4,6	4,4			5,3	5	4,7	4,4	5	4,8	4,6	4,4	5,4	5	4,7	4,4	52
54					4,7	4,7	4,5	4,4	4,9	4,8	4,6	4,4	4,8	4,7	4,5	4,4			5,2	4,9	4,6	4,4	4,9	4,7	4,5	4,4	5,2	4,9	4,6	4,4	54
56					4,5	4,7	4,5	4,4	4,7	4,7	4,5	4,4	4,6	4,7	4,5	4,4			5	4,8	4,6	4,4	4,8	4,7	4,5	4,4	5,1	4,8	4,5	4,4	56
58					4,4	4,6	4,5	4,4	4,6	4,7	4,5	4,4	4,5	4,6	4,5	4,4			4,8	4,7	4,5	4,4	4,7	4,6	4,5	4,4	5	4,8	4,5	4,4	58
60					4,2	4,5	4,5	4,4	4,5	4,6	4,5	4,4	4,4	4,5	4,5	4,4			4,6	4,6	4,5	4,4	4,5	4,6	4,5	4,4	4,8	4,7	4,5	4,4	60
62					4,2	4,5	4,5	4,4	4,4	4,6	4,5	4,4	4,3	4,5	4,4	4,4			4,5	4,6	4,5	4,4	4,4	4,5	4,4	4,4	4,7	4,6	4,5	4,4	62
64					4,1	4,5	4,5	4,4	4,2	4,5	4,5	4,4	4,2	4,4	4,4	4,4			4,4	4,6	4,4	4,4	4,3	4,5	4,4	4,4	4,5	4,6	4,4	4,4	64
66					4	4,5			4,1	4,5	4,5	4,4	4,1	4,4	4,4	4,4			4,3	4,5	4,4	4,4	4,3	4,4	4,4	4,4	4,4	4,5	4,4	4,4	66
68									4,1	4,5	4,5	4,4	4	4,4	4,4	4,4			4,2	4,5	4,4	4,4	4,2	4,3	4,3	4,4	4,3	4,5	4,4	4,4	68
70									4	4,5	4,5		4	4,3	4,3	4,4			4,1	4,5	4,4	4,4	4,1	4,2	4,2	4,4	4,3	4,5	4,4	4,4	70
72									4				4	4,1	4,1				4,1	4,5	4,4	4,4	4	4,1	4,1	4,3	4,2	4,5	4,4	4,4	72
74													3,9	4					4	4,5	4,4		3,9	4	4	4,1	4,1	4,5	4,4	4,4	74
76																			4	4,5	4,4		3,8	3,8	3,9		4	4,4	4,4	4,4	76
78																							3,7	3,7	3,7		4	4,4	4,4	4,4	78
80																							3,6				4	4,4	4,4		80
82																											4	4,4			82

maxt_268_005_02001_00_000

Traglasten

TK 21

Lifting capacities • Forces de levage • Portate • Tablas de carga • Грузоподъемность

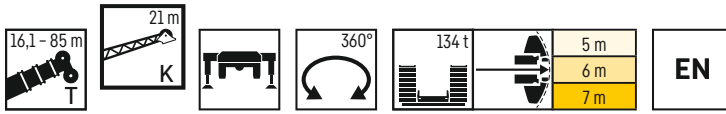

	66,4 m				68,9 m				71,7 m				73,5 m				74,2 m				77 m				78,8 m											
	21 m																																			
	0°	10°	20°	40°	0°	10°	20°	40°	0°	10°	20°	40°	0°	10°	20°	40°	0°	10°	20°	40°	0°	10°	20°	40°	0°	10°	20°	40°								
16	7,8				8,2																								16							
17	7,8				8,2				7,4				7,3																17							
18	7,7				8,1				7,4				7,2						7,6										18							
19	7,7				8,1				7,4				7,2						7,5								6,8		19							
20	7,6	7			8	7,3			7,3				7,1						7,5								6,8		20							
22	7,5	6,8			7,9	7,1			7,2	6,6			7	6,5					7,4	6,8					6,9	6,4		6,7	6,3	22						
24	7,3	6,6	5,9		7,7	6,9	6,1		7,1	6,5	5,8		6,9	6,4					7,3	6,6					6,8	6,3		6,6	6,2	24						
26	7,2	6,4	5,8		7,5	6,7	6		6,9	6,3	5,7		6,8	6,2	5,7				7,1	6,5	5,8				6,7	6,2	5,6	6,5	6	5,5	26					
28	7	6,3	5,6	4,7	7,3	6,5	5,8	4,8	6,8	6,2	5,6		6,7	6,1	5,5				7	6,3	5,7				6,6	6	5,5	6,4	5,9	5,4	28					
30	6,8	6,1	5,5	4,6	7,2	6,4	5,7	4,7	6,6	6	5,5	4,6	6,5	5,9	5,4	4,6			6,8	6,2	5,6	4,7			6,4	5,9	5,4	4,6	6,3	5,8	5,3	30				
32	6,6	6	5,4	4,6	7	6,2	5,6	4,6	6,5	5,9	5,3	4,6	6,4	5,8	5,3	4,6	6,7	6	5,4	4,6	6,3	5,8	5,3	4,5	6,2	5,7	5,2	4,5	6,2	5,7	5,2	4,5	32			
34	6,5	5,8	5,3	4,5	6,8	6,1	5,4	4,6	6,3	5,7	5,2	4,5	6,3	5,7	5,2	4,5	6,5	5,9	5,3	4,6	6,2	5,6	5,2	4,5	6,1	5,6	5,1	4,5	6,1	5,6	5,1	4,5	34			
36	6,3	5,7	5,2	4,5	6,6	5,9	5,3	4,5	6,2	5,6	5,1	4,5	6,1	5,6	5,1	4,5	6,4	5,7	5,2	4,5	6,1	5,5	5,1	4,5	6	5,5	5	4,4	6	5,5	5	4,4	36			
38	6,1	5,6	5,1	4,5	6,5	5,8	5,2	4,5	6,1	5,5	5	4,4	6	5,5	5	4,4	6,2	5,6	5,1	4,5	5,9	5,4	5	4,4	5,8	5,4	5	4,4	5,8	5,4	5	4,4	38			
40	6	5,4	5	4,4	6,3	5,7	5,1	4,5	5,9	5,4	5	4,4	5,9	5,4	4,9	4,4	6,1	5,5	5	4,4	5,8	5,3	4,9	4,4	5,7	5,3	4,9	4,4	5,7	5,3	4,9	4,4	40			
42	5,8	5,3	4,9	4,4	6,1	5,5	5	4,4	5,8	5,3	4,9	4,4	5,7	5,3	4,9	4,4	6,1	5,5	5	4,4	5,7	5,3	4,9	4,4	5,6	5,2	4,8	4,8	5,2	4,8	4,3	4,3	42			
44	5,7	5,2	4,8	4,4	6	5,4	4,9	4,4	5,7	5,2	4,8	4,4	5,6	5,2	4,8	4,4	5,8	5,3	4,9	4,4	5,6	5,2	4,8	4,3	5,5	5,1	4,8	4,3	5,5	5,1	4,8	4,3	4,3	44		
46	5,6	5,1	4,8	4,4	5,8	5,3	4,9	4,4	5,5	5,1	4,7	4,3	5,5	5,1	4,7	4,3	5,7	5,2	4,8	4,4	5,5	5,1	4,7	4,3	5,4	5,1	4,7	4,3	5,4	5,1	4,7	4,3	4,3	46		
48	5,4	5,1	4,7	4,3	5,7	5,2	4,8	4,4	5,4	5	4,7	4,3	5,4	5	4,7	4,3	5,6	5,1	4,7	4,3	5,4	5	4,7	4,3	5,3	5	4,7	4,3	5,3	5	4,7	4,3	4,3	48		
50	5,3	5	4,7	4,3	5,6	5,1	4,7	4,3	5,3	5	4,6	4,3	5,3	4,9	4,6	4,3	5,5	5	4,7	4,3	5,3	4,9	4,6	4,3	5,3	4,9	4,6	4,3	5,2	4,9	4,6	4,3	4,3	50		
52	5,2	4,9	4,6	4,3	5,4	5	4,7	4,3	5,2	4,9	4,6	4,3	5,2	4,9	4,6	4,3	5,3	5	4,6	4,3	5,2	4,9	4,6	4,3	5,2	4,9	4,6	4,3	5,1	4,8	4,5	4,3	4,3	52		
54	5	4,8	4,6	4,3	5,3	4,9	4,6	4,3	5,1	4,8	4,5	4,3	5,1	4,8	4,5	4,3	5,2	4,9	4,6	4,3	5,1	4,8	4,5	4,3	5,1	4,8	4,5	4,3	5	4,8	4,5	4,3	4,3	54		
56	4,9	4,7	4,5	4,3	5,1	4,8	4,6	4,3	5	4,7	4,5	4,3	5	4,7	4,5	4,3	5,1	4,8	4,5	4,3	5	4,7	4,5	4,3	5	4,7	4,5	4,3	5	4,7	4,5	4,3	4,3	56		
58	4,8	4,6	4,5	4,3	5	4,7	4,5	4,3	4,9	4,7	4,5	4,3	4,9	4,7	4,5	4,3	5	4,8	4,5	4,3	4,9	4,7	4,5	4,3	4,9	4,7	4,5	4,3	4,9	4,7	4,4	4,3	4,3	58		
60	4,7	4,6	4,4	4,3	4,9	4,7	4,5	4,3	4,7	4,6	4,4	4,3	4,8	4,6	4,4	4,3	4,9	4,7	4,5	4,3	4,8	4,6	4,4	4,3	4,8	4,6	4,4	4,3	4,8	4,6	4,4	4,3	4,3	60		
62	4,6	4,6	4,4	4,3	4,7	4,6	4,4	4,3	4,7	4,6	4,4	4,3	4,6	4,5	4,4	4,3	4,7	4,6	4,4	4,3	4,7	4,6	4,4	4,3	4,7	4,6	4,4	4,3	4,7	4,6	4,4	4,3	4,3	62		
64	4,5	4,5	4,4	4,3	4,6	4,6	4,4	4,3	4,6	4,5	4,4	4,3	4,4	4,4	4,4	4,3	4,7	4,5	4,4	4,3	4,6	4,5	4,4	4,3	4,6	4,5	4,4	4,3	4,6	4,5	4,4	4,3	4,3	64		
66	4,4	4,5	4,4	4,3	4,5	4,5	4,4	4,3	4,5	4,5	4,4	4,3	4,2	4,2	4,2	4,3	4,6	4,5	4,4	4,3	4,5	4,5	4,3	4,3	4,5	4,5	4,3	4,3	4,5	4,5	4,3	4,3	4,3	66		
68	4,3	4,4	4,4	4,3	4,4	4,5	4,4	4,3	4,4	4,5	4,4	4,3	4	4,1	4,1	4,2	4,5	4,5	4,4	4,3	4,5	4,4	4,3	4,3	4,5	4,4	4,3	4,3	4,3	4,4	4,3	4,3	4,3	68		
70	4,2	4,4	4,4	4,3	4,3	4,4	4,4	4,3	4,3	4,4	4,4	4,3	3,8	3,9	3,9	4,1	4,4	4,4	4,4	4,3	4,4	4,4	4,3	4,4	4,4	4,3	4,3	4,1	4,2	4,2	4,3	4,3	4,3	70		
72	4,1	4,3	4,3	4,3	4,3	4,4	4,4	4,3	4,2	4,4	4,4	4,3	3,7	3,7	3,7	3,9	4,3	4,4	4,4	4,3	4,3	4,3	4,3	4,3	4,3	4,3	4,3	3,9	4	4	4,3	4,3	4,3	72		
74	4,1	4,2	4,2	4,3	4,2	4,4	4,4	4,3	4,1	4,4	4,4	4,3	3,5	3,5	3,6	3,7	4,2	4,4	4,4	4,3	4,2	4,3	4,3	4,3	3,8	3,8	3,9	4,3	3,8	3,8	3,9	4,1	4,3	4,3	74	
76	4	4,1	4,1	4,3	4,1	4,4	4,4	4,3	4	4,2	4,3	4,3	3,3	3,4	3,4	3,5	4,1	4,4	4,4	4,3	4,2	4,3	4,2	4,3	3,6	3,6	3,7	3,8	3,6	3,6	3,7	3,8	3,8	3,8	76	
78	3,9	4	4	4,1	4,1	4,4	4,4	4,3	3,8	4	4,1	4,2	3,1	3,1	3,2	3,3	4,1	4,3	4,3	4,3	4,1	4,2	4,2	4,3	3,4	3,5	3,5	3,6	3,4	3,5	3,5	3,6	3,6	3,6	78	
80	3,8	3,9	3,9	4,1	4	4,4	4,4	4,3	3,7	3,9	3,9	3,9	2,9	2,9	3	3	4	4,2	4,2	4,3	4	4,1	4,2	4,2	3,2	3,3	3,3	3,4	3,2	3,3	3,3	3,4	3,4	3,4	80	
82	3,7	3,8	3,8		4	4,4	4,4	4,3	3,6	3,7	3,7	3,7	2,6	2,7	2,8	2,8	3,9	4	4,1	4,3	3,8	4	4	4,1	3	3,1	3,1	3,2	2,6	2,7	2,8	2,8	3,2	3,2	82	
84	3,6	3,6			4	4,3	4,3	1,9	3,4	3,5	3,5	3,6	2,4	2,5	2,6	2,5	3,9	3,9	4	4,1	3,7	3,8	3,9	3,9	2,8	2,9	2,9	3	2,8	2,9	3	3	3	84		
86					4	4,1	4,2		3,3	3,3	3,3		2,3	2,3	2,3	2,3	3,8	3,8	3,9	4	3,6	3,7	3,7	3,7	2,6	2,7	2,8	2,7	2,8	2,8	2,8	2,8	2,8	86		
88					2,9				3,1	3,2	3,2		2,1	2,1	2,1	2,1	3,7	3,7	3,7	3,8	3,4	3,5	3,5	3,6	2,5	2,5	2,6	2,5	2,5	2,6	2,5	2,5	2,5	2,5	88	
90									3	3			1,9	1,9	1,9		3,5	3,6	3,6		3,3	3,3	3,4	3,5	2,3	2,3	2,4	2,3	2,3	2,3	2,3	2,3	2,3	2,3	90	
92													1,8	1,8			3,4	3,4	1		3,2	3,2	3,2		2,1	2,2	2,2	2,2	2,1	2,2	2,2	2,2	2,2	2,2	92	
94																					3,1	3,1	3,1		2	2	2		2	2	2				94	
96																									1,9	1,9	1,9									96

maxt_268_005_02001_00_000

Traglasten

TK 21

Lifting capacities • Forces de levage • Portate • Tablas de carga • Грузоподъемность

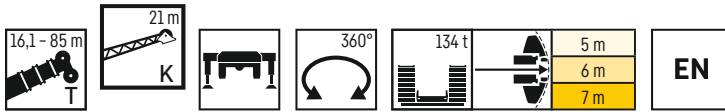

	79,5 m				80,4 m				82,2 m				84,1 m				85 m				
	21 m																				
	0°	10°	20°	40°	0°	10°	20°	40°	0°	10°	20°	40°	0°	10°	20°	40°	0°	10°	20°	40°	
19	6,9				6,8																19
20	6,9				6,8				6,5												20
22	6,8				6,7				6,5												22
24	6,7	6,3			6,7	6,2			6,4	6											24
26	6,6	6,1	5,6		6,6	6,1			6,3	5,9											26
28	6,5	6	5,5		6,4	5,9	5,4		6,2	5,8	5,3										28
30	6,4	5,9	5,4		6,3	5,8	5,3		6,1	5,7	5,2										30
32	6,3	5,7	5,3	4,5	6,2	5,7	5,2	4,5	6	5,6	5,1	4,5									32
34	6,2	5,6	5,2	4,5	6,1	5,6	5,1	4,5	5,9	5,5	5,1	4,4									34
36	6	5,5	5,1	4,4	6	5,5	5,1	4,4	5,8	5,4	5	4,4									36
38	5,9	5,4	5	4,4	5,9	5,4	5	4,4	5,7	5,3	4,9	4,4									38
40	5,8	5,3	4,9	4,4	5,8	5,3	4,9	4,4	5,6	5,2	4,9	4,3									40
42	5,7	5,2	4,9	4,3	5,7	5,2	4,9	4,3	5,5	5,1	4,8	4,3									42
44	5,6	5,2	4,8	4,3	5,6	5,1	4,8	4,3	5,4	5	4,7	4,3									44
46	5,5	5,1	4,7	4,3	5,4	5,1	4,7	4,3	5,3	5	4,7	4,3									46
48	5,4	5	4,7	4,3	5,3	5	4,7	4,3	5,2	4,9	4,6	4,3									48
50	5,3	4,9	4,6	4,3	5,2	4,9	4,6	4,3	5,1	4,9	4,6	4,3									50
52	5,2	4,9	4,6	4,3	5,1	4,8	4,6	4,3	5	4,8	4,5	4,3									52
54	5,1	4,8	4,5	4,3	4,9	4,7	4,5	4,3	4,9	4,7	4,5	4,2									54
56	5	4,8	4,5	4,3	4,8	4,6	4,4	4,2	4,8	4,7	4,4	4,2									56
58	4,9	4,7	4,5	4,3	4,6	4,5	4,4	4,2	4,7	4,6	4,4	4,2									58
60	4,8	4,6	4,4	4,3	4,5	4,4	4,3	4,2	4,6	4,5	4,3	4,2									60
62	4,8	4,6	4,4	4,3	4,4	4,3	4,2	4,1	4,5	4,4	4,3	4,2									62
64	4,7	4,5	4,4	4,3	4,2	4,2	4,1	4,1	4,4	4,4	4,3	4,2									64
66	4,5	4,5	4,3	4,3	4,1	4,1	4,1	4,1	4,3	4,3	4,2	4,2									66
68	4,3	4,4	4,3	4,3	3,8	4	4	4	4,2	4,2	4,2	4,2									68
70	4	4,2	4,2	4,3	3,6	3,8	3,9	4	3,9	4,1	4,1	4,2									70
72	3,7	3,9	4	4,2	3,3	3,5	3,7	3,8	3,7	3,9	4	4,2									72
74	3,4	3,6	3,7	3,9	3,1	3,2	3,4	3,6	3,4	3,6	3,8	4									74
76	3,1	3,3	3,4	3,6	2,8	3	3,1	3,3	3,1	3,3	3,5	3,6									76
78	2,8	3	3,1	3,3	2,5	2,7	2,8	3	2,8	3	3,2	3,3									78
80	2,6	2,8	2,9	3	2,3	2,4	2,6	2,7	2,5	2,7	2,9	3									80
82	2,3	2,5	2,6	2,7	2	2,2	2,3	2,4	2,3	2,4	2,5	2,7									82
84	2,1	2,2	2,3	2,3	1,8	1,9	2	2,1	2	2,2	2,2	2,3									84
86	1,8	2	2	2	1,6	1,7	1,8	1,8	1,8	1,9	2	2									86
88	1,6	1,7	1,8	1,7	1,4	1,5	1,5	1,5	1,5	1,7	1,7	1,7									88
90	1,4	1,4	1,5	1,4	1,1	1,2	1,3	1,2	1,3	1,4	1,5	1,4									90
92	1,1	1,2	1,2	1,1	0,9	1	1	0,9	1,1	1,2	1,2	1,1									92
94	0,9	1	1				0,7		0,8	0,9	1	0,8									94

maxt_268_005_02001_00_000

Traglasten

TK 28

Lifting capacities • Forces de levage • Portate • Tablas de carga • Грузоподъемность

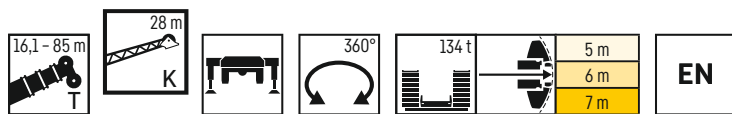

	16,1 m				47,8 m				53,1 m				55,8 m				58,3 m				61,1 m				63,6 m																
	28 m																																								
	0°	10°	20°	40°	0°	10°	20°	40°	0°	10°	20°	40°	0°	10°	20°	40°	0°	10°	20°	40°	0°	10°	20°	40°	0°	10°	20°	40°		0°	10°	20°	40°								
7	4,6																																	7							
8	4,9																																	8							
9	5,2																																		9						
10	5,3																																		10						
11	5,4																																		11						
12	5,6	4,8																																	12						
13	5,7	4,8			5,7																															13					
14	5,7	4,7			5,9				5,6																												14				
15	5,6	4,6			6,1				5,8					4,6																							15				
16	5,5	4,6	3,9		6,2				6					4,8												5,6											16				
17	5,4	4,5	3,9		6,1				6					4,9																							17				
18	5,2	4,4	3,8		6,1	5,2			5,9					5																								18			
19	5,1	4,4	3,7		6	5,2			5,8	5,1				5,1																								19			
20	4,9	4,3	3,7		5,9	5,1			5,8	5				5,1	4,6																							20			
22	4,7	4	3,5		5,6	4,9	4,2		5,6	4,9				5	4,5																							22			
24	4,4	3,9	3,4	2,7	5,5	4,7	4,1		5,4	4,7	4,1			4,9	4,4																								24		
26	4,1	3,7	3,3	2,7	5,3	4,5	4		5,2	4,6	4			4,7	4,3	3,8																							26		
28	3,8	3,5	3,1	2,6	5,1	4,4	3,8		5	4,4	3,8			4,6	4,1	3,7																							28		
30	3,5	3,3	3	2,6	4,9	4,3	3,7	2,9	4,9	4,3	3,7	2,9		4,5	4	3,5																							30		
32	3,2	3,2	2,9	2,6	4,7	4,1	3,6	2,9	4,7	4,1	3,6	2,9		4,4	3,9	3,5	2,8																						32		
34	3,1	3,1	2,9	2,6	4,5	4	3,5	2,9	4,6	4	3,5	2,9		4,3	3,8	3,4	2,8																						34		
36	2,9	3	2,8	2,6	4,4	3,8	3,4	2,8	4,4	3,9	3,4	2,8		4,1	3,7	3,3	2,8																						36		
38	2,7	2,9	2,8	2,6	4,2	3,7	3,3	2,8	4,3	3,8	3,3	2,8		4	3,6	3,2	2,7																						38		
40	2,5	2,8	2,8		4,1	3,6	3,2	2,8	4,2	3,6	3,3	2,7		3,9	3,5	3,1	2,7																						40		
42	2,4	2,8			3,9	3,5	3,1	2,7	4	3,5	3,2	2,7		3,8	3,4	3,1	2,7																						42		
44					3,8	3,4	3,1	2,7	3,9	3,5	3,1	2,7		3,7	3,3	3	2,6																						44		
46					3,6	3,3	3	2,7	3,8	3,4	3	2,7		3,6	3,2	2,9	2,6																						46		
48					3,5	3,2	2,9	2,6	3,6	3,3	3	2,6		3,5	3,2	2,9	2,6																						48		
50					3,4	3,1	2,9	2,6	3,5	3,2	2,9	2,6		3,4	3,1	2,9	2,6																						50		
52					3,3	3	2,8	2,6	3,4	3,1	2,9	2,6		3,3	3	2,8	2,6																						52		
54					3,1	3	2,8	2,6	3,3	3	2,8	2,6		3,2	2,9	2,8	2,6																						54		
56					3	2,9	2,7	2,6	3,2	3	2,8	2,6		3,1	2,9	2,7	2,6																							56	
58					2,9	2,8	2,7	2,6	3,1	2,9	2,7	2,6		3	2,8	2,7	2,6																							58	
60					2,8	2,8	2,7	2,6	2,9	2,8	2,7	2,6		2,9	2,8	2,7	2,6																							60	
62					2,7	2,8	2,7	2,6	2,8	2,8	2,7	2,6		2,8	2,8	2,6	2,6																							62	
64					2,6	2,7	2,7	2,6	2,8	2,7	2,6	2,6		2,7	2,7	2,6	2,6																							64	
66					2,5	2,7	2,7	2,6	2,7	2,7	2,6	2,6		2,7	2,7	2,6	2,6																							66	
68					2,5	2,7	2,7	2,6	2,6	2,7	2,6	2,6		2,6	2,6	2,6	2,6																							68	
70					2,5	2,7	2,7		2,6	2,7	2,6	2,6		2,5	2,6	2,6	2,6																							70	
72					2,4	2,7	2,7		2,5	2,6	2,6	2,6		2,5	2,6	2,6	2,6																							72	
74					2,4				2,4	2,6	2,6			2,4	2,6	2,6	2,6																							74	
76					2,4				2,4	2,6	2,6			2,4	2,6	2,6																								76	
78					2,4				2,4	2,6				2,4	2,6	2,6																								78	
80					2,4				2,4	2,6				2,4	2,6																									80	
82					2,4				2,4					2,4																											82
84					2,4				2,4					2,4																											84
86					2,4				2,4					2,4																											86
88					2,4				2,4					2,4																											88

maxt_268_005_03001_00_000

Lifting capacities • Forces de levage • Portate • Tablas de carga • Грузоподъемность

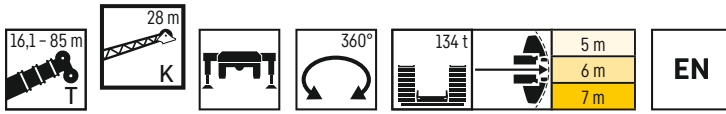

	66,4 m				68,9 m				71,7 m				73,5 m				74,2 m				77 m				78,8 m						
	28 m																														
	0°	10°	20°	40°	0°	10°	20°	40°	0°	10°	20°	40°	0°	10°	20°	40°	0°	10°	20°	40°	0°	10°	20°	40°	0°	10°	20°	40°			
18	4,7				5																								18		
19	4,8				5,1								4,6																19		
20	4,8				5,1								4,6								4,7						4,2		20		
22	4,8				5								4,6								4,7					4,4			22		
24	4,7	4,3			4,9	4,5							4,6	4,2							4,7					4,4			24		
26	4,6	4,2			4,8	4,3							4,5	4,1							4,6	4,2				4,4	4		26		
28	4,5	4,1	3,6		4,7	4,2	3,7						4,4	4							4,5	4,1				4,3	3,9		28		
30	4,4	4	3,5		4,6	4,1	3,6						4,3	3,9	3,5						4,4	4	3,6			4,2	3,9	3,5	30		
32	4,3	3,9	3,4		4,5	4	3,5						4,2	3,8	3,4						4,3	3,9	3,5			4,1	3,8	3,4	32		
34	4,2	3,8	3,4	2,8	4,4	3,9	3,5						4,1	3,8	3,3						4,2	3,8	3,4			4,1	3,7	3,3	34		
36	4,1	3,7	3,3	2,8	4,3	3,8	3,4	2,8					4,1	3,7	3,3	2,7					4,1	3,7	3,3	2,7		4	3,6	3,2	36		
38	4	3,6	3,2	2,7	4,2	3,7	3,3	2,7					4	3,6	3,2	2,7					4,1	3,7	3,2	2,7		3,9	3,6	3,2	2,7	38	
40	3,9	3,5	3,1	2,7	4,1	3,7	3,2	2,7					3,9	3,5	3,1	2,7					4	3,6	3,2	2,7		3,8	3,5	3,1	2,7	40	
42	3,8	3,4	3,1	2,7	4	3,6	3,2	2,7					3,8	3,4	3,1	2,6					3,9	3,5	3,1	2,7		3,8	3,4	3,1	2,6	42	
44	3,7	3,3	3	2,6	3,9	3,5	3,1	2,6					3,7	3,3	3	2,6					3,8	3,4	3,1	2,6		3,7	3,3	3	2,6	44	
46	3,6	3,3	3	2,6	3,8	3,4	3	2,6					3,6	3,3	3	2,6					3,7	3,4	3	2,6		3,6	3,3	3	2,6	46	
48	3,6	3,2	2,9	2,6	3,7	3,3	3	2,6					3,5	3,2	2,9	2,6					3,6	3,3	3	2,6		3,5	3,2	2,9	2,5	48	
50	3,5	3,1	2,9	2,6	3,6	3,2	2,9	2,6					3,5	3,1	2,9	2,6					3,6	3,2	2,9	2,6		3,5	3,1	2,9	2,5	50	
52	3,4	3,1	2,8	2,5	3,5	3,2	2,9	2,6					3,4	3,1	2,8	2,5					3,5	3,1	2,9	2,5		3,4	3,1	2,8	2,5	52	
54	3,3	3	2,8	2,5	3,4	3,1	2,8	2,5					3,3	3	2,8	2,5					3,4	3,1	2,8	2,5		3,3	3	2,8	2,5	54	
56	3,2	3	2,8	2,5	3,4	3	2,8	2,5					3,2	3	2,7	2,5					3,3	3	2,8	2,5		3,3	3	2,7	2,5	56	
58	3,1	2,9	2,7	2,5	3,3	3	2,8	2,5					3,2	2,9	2,7	2,5					3,2	2,9	2,7	2,5		3,2	2,9	2,7	2,5	58	
60	3	2,8	2,7	2,5	3,2	2,9	2,7	2,5					3,1	2,9	2,7	2,5					3,2	2,9	2,7	2,5		3,1	2,9	2,7	2,5	60	
62	3	2,8	2,6	2,5	3,1	2,9	2,7	2,5					3	2,8	2,7	2,5					3,1	2,9	2,7	2,5		3,1	2,8	2,6	2,5	62	
64	2,9	2,7	2,6	2,5	3	2,8	2,6	2,5					3	2,8	2,6	2,5					3	2,8	2,6	2,5		3	2,8	2,6	2,5	64	
66	2,8	2,7	2,6	2,5	3	2,8	2,6	2,5					2,9	2,7	2,6	2,5					3	2,8	2,6	2,5		2,9	2,7	2,6	2,5	66	
68	2,8	2,7	2,6	2,5	2,9	2,7	2,6	2,5					2,8	2,7	2,6	2,5					2,9	2,7	2,6	2,5		2,9	2,7	2,6	2,5	68	
70	2,7	2,7	2,6	2,5	2,8	2,7	2,6	2,5					2,8	2,7	2,6	2,5					2,8	2,7	2,6	2,5		2,8	2,7	2,6	2,5	70	
72	2,6	2,6	2,6	2,5	2,7	2,7	2,6	2,5					2,7	2,6	2,6	2,5					2,8	2,6	2,6	2,5		2,8	2,6	2,6	2,5	72	
74	2,6	2,6	2,6	2,5	2,7	2,6	2,6	2,5					2,6	2,6	2,6	2,5					2,7	2,6	2,6	2,5		2,7	2,6	2,6	2,5	74	
76	2,5	2,6	2,6	2,5	2,6	2,6	2,6	2,5					2,6	2,6	2,6	2,5					2,6	2,6	2,6	2,5		2,6	2,6	2,6	2,5	76	
78	2,5	2,6	2,5	2,5	2,6	2,6	2,5	2,5					2,6	2,6	2,5	2,5					2,6	2,6	2,5	2,5		2,6	2,6	2,5	2,5	78	
80	2,4	2,6	2,5	2,5	2,5	2,6	2,5	2,5					2,5	2,5	2,5	2,5					2,5	2,6	2,5	2,5		2,5	2,5	2,5	2,5	80	
82	2,4	2,6	2,5	2,5	2,5	2,6	2,5	2,5					2,5	2,5	2,5	2,5					2,5	2,5	2,5	2,5		2,5	2,5	2,5	2,5	82	
84	2,4	2,6	2,5	2,5	2,4	2,6	2,5	2,5					2,4	2,5	2,5	2,5					2,5	2,5	2,5	2,5		2,5	2,5	2,5	2,5	84	
86	2,3	2,6	2,5		2,4	2,6	2,5	2,5					2,4	2,5	2,5	2,5					2,4	2,5	2,5	2,5		2,4	2,5	2,5	2,5	86	
88	2,3	2,6	2,5		2,4	2,6	2,5	2,5					2,4	2,5	2,5	2,5					2,4	2,5	2,5	2,5		2,4	2,5	2,5	2,5	88	
90	2,3	2,6			2,4	2,6	2,5						2,3	2,5	2,5	2,5					2,4	2,5	2,5	2,5		2,4	2,5	2,5	2,5	90	
92	2,3				2,4	2,6	2,5						2,3	2,5	2,5						2,4	2,5	2,5	2,5		2,4	2,5	2,5	2,5	92	
94					2,4	0,9							2,3	2,5	2,5						2,3	2,5	2,5	1		2,3	2,5	2,5	2,5	94	
96													2,3	2,4							2,3	2,5	2,5			2,3	2,5	2,5		96	
98													1,1	1,1							2,3	2,5				2,3	2,5	2,5		98	
100																										2,3	2,4	2,5		100	
102																										1,8					102
104																														1,1	104

maxt_268_005_03001_00_000

Traglasten

TK 28

Lifting capacities • Forces de levage • Portate • Tablas de carga • Грузоподъемность

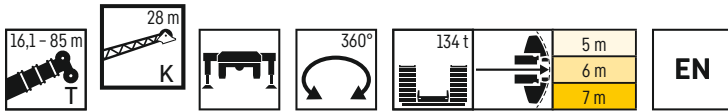

	79,5 m				80,4 m				82,2 m				84,1 m				85 m				
	28 m																				
	0°	10°	20°	40°	0°	10°	20°	40°	0°	10°	20°	40°	0°	10°	20°	40°	0°	10°	20°	40°	
22	4,4				4,4				4,2				4,1				4				22
24	4,4				4,3				4,2				4,1				4,1				24
26	4,3	4			4,3				4,2				4,1				4				26
28	4,3	3,9			4,2	3,9			4,1	3,8			4	3,8			4	3,7			28
30	4,2	3,9			4,1	3,8			4	3,8			4	3,7			3,9	3,7			30
32	4,1	3,8	3,4		4,1	3,8	3,4		4	3,7	3,3		3,9	3,6			3,9	3,6			32
34	4	3,7	3,3		4	3,7	3,3		3,9	3,6	3,3		3,8	3,6	3,2		3,8	3,5	3,2		34
36	4	3,6	3,3		3,9	3,6	3,2		3,8	3,5	3,2		3,8	3,5	3,2		3,7	3,5	3,2		36
38	3,9	3,6	3,2	2,7	3,9	3,5	3,2	2,7	3,8	3,5	3,1		3,7	3,4	3,1		3,7	3,4	3,1		38
40	3,8	3,5	3,1	2,6	3,8	3,5	3,1	2,6	3,7	3,4	3,1	2,6	3,7	3,4	3,1	2,6	3,6	3,4	3	2,6	40
42	3,7	3,4	3,1	2,6	3,7	3,4	3,1	2,6	3,7	3,3	3	2,6	3,6	3,3	3	2,6	3,6	3,3	3	2,6	42
44	3,7	3,3	3	2,6	3,7	3,3	3	2,6	3,6	3,3	3	2,6	3,5	3,2	2,9	2,5	3,5	3,2	2,9	2,6	44
46	3,6	3,3	3	2,6	3,6	3,3	2,9	2,6	3,5	3,2	2,9	2,5	3,5	3,2	2,9	2,5	3,5	3,2	2,9	2,5	46
48	3,5	3,2	2,9	2,5	3,5	3,2	2,9	2,5	3,5	3,2	2,9	2,5	3,4	3,1	2,8	2,5	3,4	3,1	2,8	2,5	48
50	3,5	3,2	2,9	2,5	3,4	3,1	2,9	2,5	3,4	3,1	2,8	2,5	3,4	3,1	2,8	2,5	3,3	3,1	2,8	2,5	50
52	3,4	3,1	2,8	2,5	3,4	3,1	2,8	2,5	3,3	3	2,8	2,5	3,3	3	2,8	2,5	3,3	3	2,8	2,5	52
54	3,3	3	2,8	2,5	3,3	3	2,8	2,5	3,3	3	2,8	2,5	3,2	3	2,7	2,5	3,2	3	2,7	2,5	54
56	3,3	3	2,7	2,5	3,3	3	2,7	2,5	3,2	2,9	2,7	2,5	3,2	2,9	2,7	2,5	3,2	2,9	2,7	2,5	56
58	3,2	2,9	2,7	2,5	3,2	2,9	2,7	2,5	3,2	2,9	2,7	2,5	3,1	2,9	2,7	2,5	3,1	2,9	2,7	2,5	58
60	3,2	2,9	2,7	2,5	3,1	2,9	2,7	2,5	3,1	2,8	2,6	2,5	3,1	2,8	2,6	2,5	3	2,8	2,6	2,4	60
62	3,1	2,8	2,6	2,5	3,1	2,8	2,6	2,5	3,1	2,8	2,6	2,5	3	2,8	2,6	2,4	2,9	2,7	2,6	2,4	62
64	3	2,8	2,6	2,5	3	2,8	2,6	2,5	3	2,8	2,6	2,5	3	2,8	2,6	2,4	2,8	2,7	2,6	2,4	64
66	3	2,7	2,6	2,5	3	2,8	2,6	2,5	2,9	2,7	2,6	2,5	2,9	2,7	2,6	2,4	2,7	2,6	2,5	2,4	66
68	2,9	2,7	2,6	2,5	2,9	2,7	2,6	2,5	2,9	2,7	2,6	2,5	2,9	2,7	2,5	2,4	2,6	2,5	2,5	2,4	68
70	2,8	2,7	2,6	2,5	2,8	2,7	2,6	2,5	2,8	2,7	2,5	2,5	2,8	2,7	2,5	2,4	2,5	2,5	2,4	2,4	70
72	2,7	2,6	2,5	2,5	2,8	2,6	2,5	2,5	2,8	2,6	2,5	2,5	2,8	2,6	2,5	2,4	2,4	2,4	2,4	2,4	72
74	2,6	2,6	2,5	2,5	2,6	2,6	2,5	2,5	2,7	2,6	2,5	2,5	2,7	2,6	2,5	2,4	2,3	2,3	2,3	2,3	74
76	2,5	2,5	2,5	2,5	2,4	2,5	2,5	2,5	2,5	2,6	2,5	2,5	2,6	2,6	2,5	2,4	2,2	2,3	2,3	2,3	76
78	2,4	2,4	2,4	2,4	2,2	2,3	2,4	2,5	2,4	2,4	2,4	2,5	2,4	2,5	2,5	2,4	2	2,2	2,2	2,3	78
80	2,2	2,3	2,3	2,4	2,1	2,2	2,2	2,4	2,2	2,3	2,3	2,4	2,2	2,3	2,4	2,4	1,8	2	2,2	2,2	80
82	2,1	2,2	2,2	2,3	1,9	2	2,1	2,2	2	2,1	2,2	2,4	2	2,1	2,2	2,4	1,6	1,8	2	2,1	82
84	2	2,1	2,1	2,2	1,7	1,8	1,9	2	1,9	2	2	2,2	1,8	1,9	2	2,2	1,4	1,6	1,8	2	84
86	1,8	1,9	2	2,1	1,5	1,7	1,7	1,9	1,7	1,8	1,9	2		1,7	1,8	2		1,4	1,6	1,7	86
88	1,6	1,8	1,9	2	1,4	1,5	1,6	1,7	1,5	1,7	1,7	1,8			1,6	1,7		1,2	1,3	1,5	88
90	1,4	1,6	1,7	1,7	1,2	1,3	1,4	1,5	1,3	1,5	1,6	1,6				1,5			1,1		90
92	1,2	1,4	1,4	1,4	0,9	1,1	1,2	1,2	1,1	1,3	1,4	1,4				1,2					92
94	1	1,1	1,2	1,1		0,8	0,9	0,9	0,9	1,1	1,2	1,1				0,9					94
96			0,9	0,7						0,8	0,9	0,8									96

maxt_268_005_03001_00_000

Traglasten

TK 35

Lifting capacities • Forces de levage • Portate • Tablas de carga • Грузоподъемность

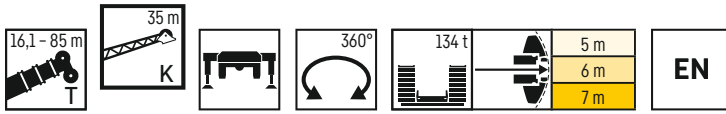

	16,1 m				47,8 m				53,1 m				55,8 m				58,3 m				61,1 m				63,6 m						
	35 m																														
	0°	10°	20°	40°	0°	10°	20°	40°	0°	10°	20°	40°	0°	10°	20°	40°	0°	10°	20°	40°	0°	10°	20°	40°	0°	10°	20°	40°			
9	2,9																												9		
10	3,2																												10		
11	3,3																												11		
12	3,4																												12		
13	3,4																												13		
14	3,4				3,2																								14		
15	3,4	3			3,3																								15		
16	3,3	3			3,3			3,2																					16		
17	3,3	2,9			3,4			3,3				2,8						3,1											17		
18	3,2	2,8			3,5			3,4				2,8						3,2				2,7							18		
19	3,2	2,8			3,6			3,5				2,9						3,3				2,7				3			19		
20	3,1	2,7	2,3		3,7			3,5				2,9						3,4				2,8				3,1			20		
22	3	2,5	2,2		3,7	3,1			3,6	3			3					3,5				2,9				3,3			22		
24	2,9	2,4	2,1		3,7	3,1			3,7	3			3,1	2,7				3,5	3			3				3,3			24		
26	2,7	2,2	2		3,7	3	2,3		3,6	3			3,1	2,7				3,5	3			3	2,6				3,4	2,9	26		
28	2,5	2,1	1,9		3,6	2,9	2,3		3,6	2,9	2,3		3,1	2,6				3,5	2,9			3,1	2,6				3,4	2,9	28		
30	2,3	2	1,8	1,5	3,5	2,9	2,2		3,5	2,9	2,3		3,1	2,6	2,1			3,4	2,9	2,2		3	2,6				3,3	2,8	30		
32	2,1	1,9	1,7	1,4	3,4	2,8	2,2		3,4	2,8	2,2		3,1	2,5	2			3,3	2,8	2,2		3	2,5	2			3,2	2,8	2,2	32	
34	2	1,8	1,6	1,4	3,2	2,7	2,1		3,2	2,7	2,2		3	2,5	2			3,2	2,7	2,2		3	2,5	2			3,2	2,7	2,1	34	
36	1,8	1,7	1,5	1,3	3,1	2,6	2,1	1,5	3,1	2,7	2,1	1,5	2,9	2,4	2			3,1	2,7	2,1		2,9	2,4	2			3,1	2,6	2,1	36	
38	1,7	1,7	1,5	1,3	3	2,5	2,1	1,4	3	2,6	2,1	1,4	2,8	2,4	1,9	1,4		3	2,6	2,1	1,4	2,8	2,4	1,9			3	2,6	2,1	38	
40	1,6	1,6	1,4	1,3	2,9	2,4	2	1,4	2,9	2,5	2	1,4	2,7	2,3	1,9	1,4		2,9	2,5	2	1,4	2,7	2,3	1,9	1,4		2,9	2,5	2	1,4	40
42	1,5	1,5	1,4	1,3	2,8	2,4	2	1,4	2,8	2,4	2	1,4	2,6	2,3	1,9	1,4		2,8	2,4	2	1,4	2,6	2,3	1,9	1,4		2,8	2,4	2	1,4	42
44	1,4	1,5	1,4	1,3	2,7	2,3	1,9	1,4	2,7	2,3	1,9	1,4	2,6	2,2	1,8	1,4		2,7	2,3	2	1,4	2,6	2,2	1,8	1,4		2,7	2,4	1,9	1,4	44
46	1,4	1,5	1,4	1,3	2,6	2,2	1,9	1,4	2,6	2,3	1,9	1,4	2,5	2,1	1,8	1,4		2,7	2,3	1,9	1,4	2,5	2,2	1,8	1,4		2,6	2,3	1,9	1,4	46
48	1,4	1,5	1,4		2,5	2,2	1,8	1,4	2,5	2,2	1,8	1,4	2,4	2,1	1,8	1,4		2,6	2,2	1,9	1,4	2,4	2,1	1,8	1,4		2,6	2,2	1,9	1,4	48
50					2,4	2,1	1,8	1,4	2,4	2,1	1,8	1,4	2,3	2	1,7	1,4		2,5	2,1	1,8	1,4	2,3	2	1,8	1,4		2,5	2,1	1,9	1,4	50
52					2,3	2	1,8	1,4	2,3	2,1	1,8	1,4	2,2	2	1,7	1,4		2,4	2,1	1,8	1,4	2,3	2	1,7	1,4		2,4	2,1	1,8	1,4	52
54					2,2	1,9	1,7	1,4	2,2	2	1,8	1,4	2,2	1,9	1,7	1,4		2,3	2	1,8	1,4	2,2	1,9	1,7	1,4		2,3	2	1,8	1,4	54
56					2,1	1,9	1,7	1,4	2,2	1,9	1,7	1,4	2,1	1,9	1,7	1,4		2,2	2	1,8	1,4	2,1	1,9	1,7	1,4		2,3	2	1,8	1,4	56
58					2	1,9	1,7	1,4	2,1	1,9	1,7	1,4	2	1,8	1,6	1,4		2,1	1,9	1,7	1,4	2,1	1,9	1,7	1,4		2,2	1,9	1,7	1,4	58
60					1,9	1,8	1,6	1,4	2	1,8	1,7	1,4	2	1,8	1,6	1,4		2,1	1,9	1,7	1,4	2	1,8	1,6	1,4		2,1	1,9	1,7	1,4	60
62					1,8	1,8	1,6	1,4	1,9	1,8	1,7	1,4	1,9	1,7	1,6	1,4		2	1,8	1,7	1,4	1,9	1,8	1,6	1,3	2	1,8	1,7	1,4	62	
64					1,8	1,7	1,6	1,4	1,9	1,8	1,6	1,4	1,8	1,7	1,6	1,4		1,9	1,8	1,6	1,4	1,9	1,7	1,6	1,3	2	1,8	1,6	1,3	64	
66					1,7	1,7	1,6	1,4	1,8	1,7	1,6	1,4	1,8	1,7	1,6	1,4		1,9	1,7	1,6	1,4	1,8	1,7	1,6	1,3	1,9	1,7	1,6	1,3	66	
68					1,7	1,7	1,6	1,4	1,7	1,7	1,6	1,4	1,7	1,7	1,6	1,4		1,8	1,7	1,6	1,4	1,8	1,7	1,6	1,3	1,9	1,7	1,6	1,3	68	
70					1,6	1,6	1,6	1,4	1,7	1,6	1,6	1,4	1,6	1,6	1,6	1,4		1,7	1,7	1,6	1,4	1,7	1,6	1,5	1,3	1,8	1,7	1,6	1,3	70	
72					1,5	1,6	1,6	1,4	1,6	1,6	1,6	1,4	1,6	1,6	1,5	1,4		1,7	1,6	1,6	1,4	1,7	1,6	1,5	1,3	1,8	1,7	1,6	1,3	72	
74					1,5	1,6	1,6	1,4	1,6	1,6	1,5	1,4	1,6	1,6	1,5	1,4		1,6	1,6	1,5	1,4	1,6	1,6	1,5	1,3	1,7	1,6	1,5	1,3	74	
76					1,5	1,6	1,6		1,5	1,6	1,5	1,4	1,5	1,6	1,5	1,4		1,6	1,6	1,5	1,4	1,6	1,6	1,5	1,3	1,6	1,6	1,5	1,3	76	
78					1,4	1,6	1,6		1,5	1,6	1,5	1,4	1,5	1,6	1,5	1,4		1,6	1,6	1,5	1,4	1,5	1,5	1,5	1,3	1,6	1,6	1,5	1,3	78	
80					1,4	1,6			1,5	1,6	1,5		1,4	1,5	1,5	1,4		1,5	1,6	1,5	1,4	1,5	1,5	1,5	1,3	1,6	1,6	1,5	1,3	80	
82									1,4	1,6	1,5		1,4	1,5	1,5			1,5	1,6	1,5	1,4	1,5	1,5	1,5	1,3	1,5	1,5	1,5	1,3	82	
84									1,4	1,6	1,5		1,4	1,5	1,5			1,4	1,5	1,5	1,4	1,4	1,5	1,5	1,3	1,5	1,5	1,5	1,3	84	
86									1,4				1,4	1,5	1,5			1,4	1,5	1,5		1,4	1,5	1,5		1,5	1,5	1,5	1,3	86	
88													1,4					1,4	1,5	1,5		1,4	1,5	1,5		1,4	1,5	1,5	1,3	88	
90																		1,4	1,5			1,4	1,5	1,5		1,4	1,5	1,5		90	
92																						1,4	1,5			1,4	1,5	1,5		92	
94																										1,4				94	
96																										1,4	0,9			96	

maxt_268_005_04001_00_000

Traglasten

TK 35

Lifting capacities • Forces de levage • Portate • Tablas de carga • Грузоподъемность

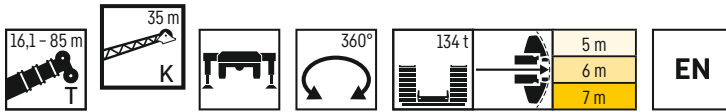

	66,4 m				68,9 m				71,7 m				73,5 m				74,2 m				77 m				78,8 m				
	0°	10°	20°	40°	0°	10°	20°	40°	0°	10°	20°	40°	0°	10°	20°	40°	0°	10°	20°	40°	0°	10°	20°	40°	0°	10°	20°	40°	
20	2,7				2,9																								20
22	2,8				3				2,7				2,6				2,8				2,5								22
24	2,9				3,1				2,8				2,7				2,9				2,6				2,5				24
26	3				3,2				2,8				2,8				3				2,7				2,6				26
28	3	2,6			3,2	2,8			2,9	2,5			2,8				3				2,7				2,7				28
30	3	2,6			3,2	2,7			2,9	2,5			2,8	2,5			3	2,6			2,8	2,4			2,7	2,4			30
32	3	2,5	2		3,1	2,7			2,9	2,5			2,8	2,5			3	2,6			2,8	2,4			2,7	2,4			32
34	2,9	2,5	2		3,1	2,6	2,1		2,9	2,5	2		2,8	2,4	1,9		2,9	2,5	2		2,8	2,4			2,7	2,4			34
36	2,9	2,4	2		3	2,6	2,1		2,8	2,4	1,9		2,8	2,4	1,9		2,9	2,5	2		2,7	2,4	1,9		2,7	2,4	1,9		36
38	2,8	2,4	1,9		2,9	2,5	2		2,8	2,4	1,9		2,7	2,3	1,9		2,8	2,5	2		2,7	2,3	1,9		2,7	2,3	1,9		38
40	2,7	2,3	1,9	1,4	2,8	2,5	2		2,7	2,3	1,9		2,7	2,3	1,9		2,7	2,4	2		2,6	2,3	1,9		2,6	2,3	1,9		40
42	2,6	2,3	1,9	1,4	2,8	2,4	2	1,4	2,6	2,3	1,9	1,3	2,6	2,3	1,9		2,7	2,3	1,9		2,6	2,3	1,8		2,5	2,2	1,8		42
44	2,6	2,2	1,8	1,4	2,7	2,3	1,9	1,4	2,6	2,2	1,8	1,3	2,5	2,2	1,8	1,3	2,6	2,3	1,9	1,4	2,5	2,2	1,8	1,3	2,5	2,2	1,8	1,3	44
46	2,5	2,2	1,8	1,4	2,6	2,3	1,9	1,4	2,5	2,2	1,8	1,3	2,5	2,2	1,8	1,3	2,5	2,2	1,9	1,4	2,5	2,2	1,8	1,3	2,4	2,1	1,8	1,3	46
48	2,4	2,1	1,8	1,4	2,5	2,2	1,9	1,4	2,4	2,1	1,8	1,4	2,4	2,1	1,8	1,4	2,5	2,2	1,8	1,4	2,4	2,1	1,8	1,3	2,4	2,1	1,8	1,3	48
50	2,4	2,1	1,8	1,4	2,5	2,1	1,8	1,4	2,3	2,1	1,8	1,4	2,3	2,1	1,8	1,3	2,4	2,1	1,8	1,4	2,3	2,1	1,8	1,3	2,3	2	1,7	1,3	50
52	2,3	2	1,7	1,4	2,4	2,1	1,8	1,4	2,3	2	1,7	1,4	2,3	2	1,7	1,3	2,3	2,1	1,8	1,4	2,3	2	1,7	1,3	2,3	2	1,7	1,3	52
54	2,2	2	1,7	1,4	2,3	2	1,8	1,4	2,2	2	1,7	1,4	2,2	2	1,7	1,3	2,3	2	1,8	1,4	2,2	2	1,7	1,3	2,2	1,9	1,7	1,3	54
56	2,2	1,9	1,7	1,4	2,3	2	1,8	1,4	2,2	1,9	1,7	1,4	2,2	1,9	1,7	1,3	2,2	1,9	1,7	1,4	2,2	1,9	1,7	1,3	2,1	1,9	1,7	1,3	56
58	2,1	1,9	1,7	1,4	2,2	1,9	1,7	1,4	2,1	1,9	1,7	1,4	2,1	1,9	1,7	1,3	2,2	1,9	1,7	1,4	2,1	1,9	1,7	1,4	2,1	1,9	1,7	1,3	58
60	2	1,8	1,7	1,4	2,1	1,9	1,7	1,4	2,1	1,8	1,6	1,4	2,1	1,8	1,6	1,3	2,1	1,9	1,7	1,4	2,1	1,8	1,6	1,4	2,1	1,8	1,6	1,3	60
62	2	1,8	1,6	1,4	2,1	1,8	1,7	1,4	2	1,8	1,6	1,4	2	1,8	1,6	1,3	2,1	1,8	1,7	1,4	2	1,8	1,6	1,4	2	1,8	1,6	1,3	62
64	1,9	1,8	1,6	1,3	2	1,8	1,6	1,4	2	1,8	1,6	1,4	2	1,8	1,6	1,3	2	1,8	1,6	1,4	2	1,8	1,6	1,4	2	1,7	1,6	1,3	64
66	1,9	1,7	1,6	1,3	2	1,8	1,6	1,3	1,9	1,7	1,6	1,4	1,9	1,7	1,6	1,3	2	1,8	1,6	1,4	1,9	1,7	1,6	1,4	1,9	1,7	1,6	1,3	66
68	1,8	1,7	1,6	1,3	1,9	1,7	1,6	1,3	1,9	1,7	1,6	1,4	1,9	1,7	1,6	1,3	1,9	1,7	1,6	1,4	1,9	1,7	1,6	1,4	1,9	1,7	1,6	1,3	68
70	1,8	1,6	1,5	1,3	1,8	1,7	1,6	1,3	1,8	1,7	1,6	1,4	1,8	1,6	1,5	1,3	1,9	1,7	1,6	1,4	1,8	1,7	1,5	1,4	1,8	1,7	1,5	1,3	70
72	1,7	1,6	1,5	1,3	1,8	1,6	1,5	1,3	1,8	1,6	1,5	1,4	1,8	1,6	1,5	1,3	1,8	1,6	1,5	1,4	1,8	1,6	1,5	1,4	1,8	1,6	1,5	1,3	72
74	1,7	1,6	1,5	1,3	1,7	1,6	1,5	1,3	1,7	1,6	1,5	1,4	1,7	1,6	1,5	1,3	1,8	1,6	1,5	1,4	1,7	1,6	1,5	1,4	1,7	1,6	1,5	1,3	74
76	1,6	1,6	1,5	1,3	1,7	1,6	1,5	1,3	1,7	1,6	1,5	1,4	1,7	1,6	1,5	1,3	1,7	1,6	1,5	1,4	1,7	1,6	1,5	1,4	1,7	1,6	1,5	1,3	76
78	1,6	1,6	1,5	1,3	1,7	1,6	1,5	1,3	1,6	1,6	1,5	1,4	1,6	1,5	1,5	1,3	1,7	1,6	1,5	1,4	1,7	1,5	1,5	1,4	1,7	1,5	1,5	1,3	78
80	1,5	1,5	1,5	1,3	1,6	1,6	1,5	1,3	1,6	1,5	1,5	1,4	1,6	1,5	1,5	1,3	1,6	1,6	1,5	1,4	1,6	1,5	1,5	1,4	1,6	1,5	1,4	1,3	80
82	1,5	1,5	1,5	1,3	1,6	1,5	1,5	1,3	1,5	1,5	1,5	1,4	1,6	1,5	1,5	1,3	1,6	1,5	1,5	1,4	1,6	1,5	1,5	1,4	1,6	1,5	1,4	1,3	82
84	1,5	1,5	1,5	1,3	1,5	1,5	1,5	1,3	1,5	1,5	1,5	1,4	1,5	1,5	1,5	1,3	1,6	1,5	1,5	1,4	1,6	1,5	1,5	1,4	1,6	1,5	1,4	1,3	84
86	1,5	1,5	1,5	1,3	1,5	1,5	1,5	1,3	1,5	1,5	1,5	1,4	1,5	1,5	1,5	1,3	1,5	1,5	1,5	1,4	1,5	1,5	1,5	1,4	1,5	1,5	1,4	1,3	86
88	1,4	1,5	1,5	1,3	1,5	1,5	1,5	1,3	1,5	1,5	1,5	1,4	1,4	1,5	1,5	1,3	1,5	1,5	1,5	1,4	1,5	1,5	1,5	1,4	1,5	1,5	1,4	1,3	88
90	1,4	1,5	1,5	1,3	1,4	1,5	1,5	1,3	1,4	1,5	1,5	1,4	1,3	1,4	1,5	1,3	1,5	1,5	1,5	1,4	1,4	1,5	1,5	1,4	1,4	1,5	1,4	1,3	90
92	1,4	1,5	1,5		1,4	1,5	1,5	1,3	1,4	1,5	1,5	1,4	1,2	1,3	1,4	1,3	1,4	1,5	1,5	1,4	1,4	1,4	1,5	1,4	1,4	1,4	1,4	1,3	92
94	1,4	1,5	1,5		1,4	1,5	1,5	1	1,4	1,5	1,5	1,4	1,1	1,2	1,3	1,3	1,4	1,5	1,5	1,4	1,4	1,4	1,5	1,4	1,3	1,4	1,4	1,3	94
96	1,4	1,5	1,5		1,4	1,5	1,5		1,4	1,5	1,5	1,4	1	1,1	1,2	1,2	1,4	1,5	1,5	1,4	1,4	1,4	1,5	1,4	1,4	1,4	1,4	1,3	96
98	1,4				1,4	1,5	1,5		1,4	1,5	1,5		0,9	1	1	1,1	1,4	1,5	1,5	1,4	1,4	1,4	1,5	1,4	1,1	1,1	1,2	1,3	98
100					1,4	1,5			1,4	1,5	1,5		0,8	0,9	0,9		1,4	1,5	1,5		1,4	1,4	1,5	1,4	1	1,1	1,2	1,2	100
102									1,4	1,5							1,4	1,5	1,5		1,3	1,4	1,5		0,9	1	1,1	1	102
104									1,4								1,4	1,5			1,3	1,4	1,5		0,8	0,9	0,9		104
106																	1,3				1,3	1,4	1,5		0,7	0,8	0,8		106
108																					1,3	1,4							108

maxt_268_005_04001_00_000

Traglasten

TK 35

Lifting capacities • Forces de levage • Portate • Tablas de carga • Грузоподъемность

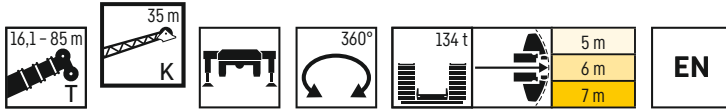

	79,5 m				80,4 m				82,2 m				84,1 m				85 m				
	35 m																				
	0°	10°	20°	40°	0°	10°	20°	40°	0°	10°	20°	40°	0°	10°	20°	40°	0°	10°	20°	40°	
24	2,6				2,5				2,4				2,3								24
26	2,7				2,6				2,5				2,4				2,3				26
28	2,7				2,7				2,6				2,5				2,4				28
30	2,8	2,4			2,7				2,6				2,5				2,5				30
32	2,8	2,4			2,7	2,4			2,6	2,3			2,5	2,3			2,5	2,2			32
34	2,8	2,4			2,7	2,4			2,6	2,3			2,5	2,3			2,5	2,2			34
36	2,7	2,4	1,9		2,7	2,4			2,6	2,3			2,5	2,3			2,5	2,2			36
38	2,7	2,3	1,9		2,7	2,3	1,9		2,6	2,3	1,9		2,5	2,2	1,8		2,5	2,2	1,8		38
40	2,6	2,3	1,9		2,6	2,3	1,9		2,5	2,2	1,8		2,5	2,2	1,8		2,5	2,2	1,8		40
42	2,6	2,3	1,9		2,5	2,3	1,9		2,5	2,2	1,8		2,5	2,2	1,8		2,4	2,1	1,8		42
44	2,5	2,2	1,8		2,5	2,2	1,8		2,4	2,2	1,8		2,4	2,1	1,8		2,4	2,1	1,8		44
46	2,4	2,2	1,8	1,3	2,4	2,2	1,8	1,3	2,4	2,1	1,8	1,3	2,4	2,1	1,7	1,3	2,3	2,1	1,7		46
48	2,4	2,1	1,8	1,3	2,4	2,1	1,8	1,3	2,3	2,1	1,7	1,3	2,3	2	1,7	1,3	2,3	2	1,7	1,3	48
50	2,3	2,1	1,8	1,3	2,3	2,1	1,7	1,3	2,3	2	1,7	1,3	2,3	2	1,7	1,3	2,2	2	1,7	1,3	50
52	2,3	2	1,7	1,3	2,3	2	1,7	1,3	2,2	2	1,7	1,3	2,2	2	1,7	1,3	2,2	1,9	1,7	1,3	52
54	2,2	2	1,7	1,3	2,2	2	1,7	1,3	2,2	1,9	1,7	1,3	2,2	1,9	1,7	1,3	2,2	1,9	1,7	1,3	54
56	2,2	1,9	1,7	1,3	2,2	1,9	1,7	1,3	2,1	1,9	1,7	1,3	2,1	1,9	1,7	1,3	2,1	1,9	1,6	1,3	56
58	2,1	1,9	1,7	1,3	2,1	1,9	1,7	1,3	2,1	1,9	1,6	1,3	2,1	1,8	1,6	1,3	2,1	1,8	1,6	1,3	58
60	2,1	1,8	1,6	1,3	2,1	1,8	1,7	1,4	2	1,8	1,6	1,3	2	1,8	1,6	1,3	2	1,8	1,6	1,3	60
62	2	1,8	1,6	1,3	2	1,8	1,6	1,4	2	1,8	1,6	1,3	2	1,8	1,6	1,3	2	1,8	1,6	1,3	62
64	2	1,8	1,6	1,3	2	1,7	1,6	1,4	1,9	1,7	1,6	1,4	1,9	1,7	1,6	1,4	1,9	1,7	1,6	1,3	64
66	1,9	1,7	1,6	1,3	1,9	1,7	1,6	1,4	1,9	1,7	1,6	1,4	1,9	1,7	1,5	1,4	1,9	1,7	1,5	1,3	66
68	1,9	1,7	1,6	1,3	1,9	1,7	1,6	1,4	1,9	1,7	1,5	1,4	1,9	1,7	1,5	1,4	1,8	1,7	1,5	1,3	68
70	1,8	1,7	1,5	1,3	1,8	1,7	1,5	1,4	1,8	1,7	1,5	1,4	1,8	1,6	1,5	1,4	1,8	1,6	1,5	1,3	70
72	1,8	1,6	1,5	1,3	1,8	1,6	1,5	1,4	1,8	1,6	1,5	1,4	1,8	1,6	1,5	1,4	1,7	1,6	1,5	1,3	72
74	1,8	1,6	1,5	1,3	1,8	1,6	1,5	1,4	1,8	1,6	1,5	1,4	1,7	1,6	1,5	1,4	1,7	1,6	1,5	1,3	74
76	1,7	1,6	1,5	1,3	1,7	1,6	1,5	1,4	1,7	1,6	1,5	1,4	1,7	1,6	1,5	1,4	1,6	1,5	1,5	1,3	76
78	1,6	1,5	1,5	1,3	1,6	1,5	1,5	1,4	1,7	1,5	1,5	1,4	1,7	1,5	1,5	1,4	1,6	1,5	1,4	1,3	78
80	1,6	1,5	1,5	1,3	1,5	1,5	1,5	1,4	1,6	1,5	1,4	1,4	1,6	1,5	1,4	1,4	1,5	1,5	1,4	1,3	80
82	1,5	1,5	1,4	1,3	1,4	1,4	1,4	1,4	1,5	1,5	1,4	1,4	1,5	1,5	1,4	1,4	1,4	1,5	1,4	1,3	82
84	1,4	1,4	1,4	1,3	1,3	1,4	1,4	1,4	1,4	1,4	1,4	1,4	1,4	1,4	1,4	1,4	1,3	1,4	1,4	1,3	84
86	1,4	1,4	1,4	1,3	1,2	1,3	1,3	1,4	1,3	1,3	1,4	1,4	1,2	1,3	1,4	1,4	1,1	1,3	1,4	1,3	86
88	1,3	1,3	1,3	1,3	1,1	1,2	1,2	1,3	1,2	1,2	1,3	1,4	1,1	1,2	1,3	1,4	0,8	1,1	1,3	1,3	88
90	1,3	1,3	1,3	1,3	0,9	1	1,1	1,2	1,1	1,1	1,2	1,3	0,9	1	1,2	1,3		0,9	1,2	1,3	90
92	1,2	1,2	1,2	1,3			1	1,1		1	1,1	1,2		0,9	1	1,2			0,9	1,1	92
94	1	1,2	1,2	1,3						0,9	1	1,1			0,8	1				0,8	94
96	0,7	1	1,1	1,1												0,7					96
98			0,8	0,8																	98

maxt_268_005_04001_00_000

Hubhöhen

TF

Lifting heights · Hauteurs de levage · Altezze di sollevamento · Alturas de elevación · Высота подъема

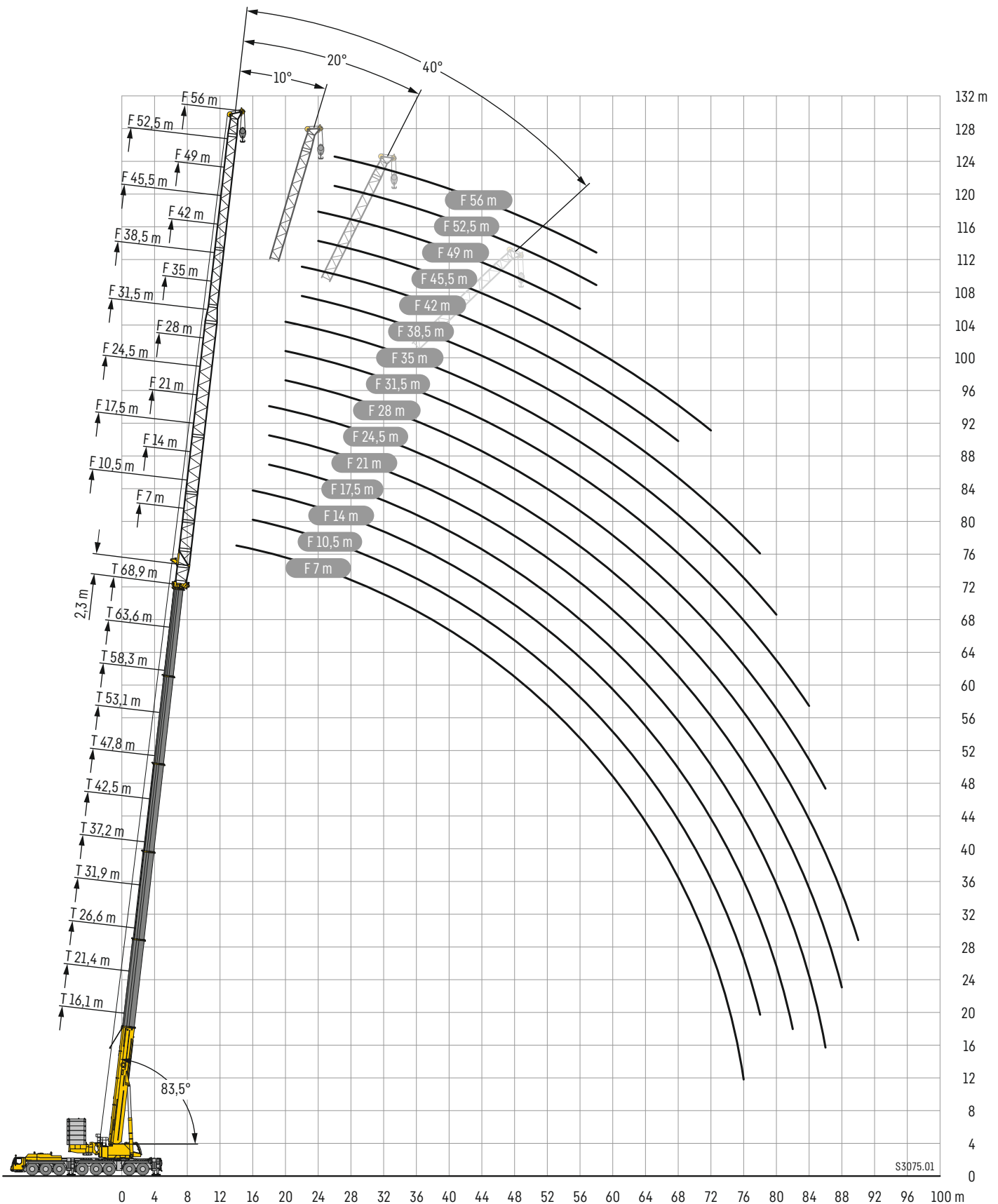

Traglasten

TF 7

Lifting capacities • Forces de levage • Portate • Tablas de carga • Грузоподъемность

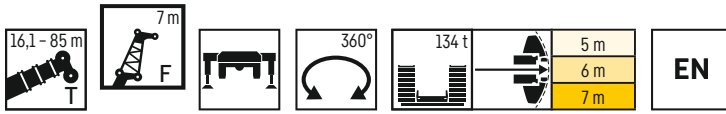

	16,1 m + 2,3 m*				37,2 m + 2,3 m*				42,5 m + 2,3 m*				47,8 m + 2,3 m*				
	0°	10°	20°	40°	0°	10°	20°	40°	0°	10°	20°	40°	0°	10°	20°	40°	
3,5	49,6																3,5
4	49,6																4
4,5	49,6																4,5
5	49,6	49,6															5
6	49,6	49,6	49,5														6
7	49,6	48,4	46,8		49,6												7
8	48,1	46,7	43,7	37,7	49,6	49,6			49,6								8
9	46	44,2	40,5	35,6	49,6	49,6	49,6		49,6	49,6			49,6				9
10	43,8	41	38	33,6	49,6	49,6	49,6		49,6	49,6			49,6				10
12	38,5	35,7	33,5	30,4	49,6	49,6	49,4	41,5	49,6	49,6	49,6	41,2	49,6	48,9	49,4		12
14	33,3	31,6	29,9	27,7	49,6	49,6	48,6	39,9	49,6	49,6	48,7	39,8	47,8	47,9	47,1	39,3	14
16	29,7	28,3	27,1	25,5	49,6	48,9	47	38,4	49,5	49,6	46,8	38,4	44,7	44,7	44,2	38,1	16
18	26,5	25,5	24,7	23,7	49,6	47,7	44,4	37	48,4	48,6	44,8	37,2	41,5	41,3	40,9	37	18
20	24,2	23,4	22,8	22,4	49	46,5	42	35,9	47,3	46,7	42,7	36,1	38,7	38,2	37,9	35,7	20
22	22	21,6	21,4	21,6	47,1	44,3	40,2	34,8	45,8	44,7	40,7	35,2	36	35,7	35,3	34,5	22
24	20,1				45	42	38,3	33,9	43,1	42,3	39	34,3	33,4	33,1	32,9	32,8	24
26					43	39,7	36,6	33,1	39,9	39,4	37,5	33,4	31,1	30,8	30,7	30,8	26
28					40,6	37,5	35,2	32,3	36,7	36,5	35,9	32,7	29,2	29	28,9	28,7	28
30					37,1	36	33,9	31,7	33,5	33,6	33,9	32	27,4	27,2	27	26,9	30
32					33,7	34,1	32,7	31	31,1	31,2	31,6	30,6	25,6	25,4	25,2	25,3	32
34					30,8	31,1	31,4	30,7	28,9	29	29,2	28,9	23,8	23,7	23,7	23,7	34
36					28,2	28,5	28,7	28,9	26,7	26,8	26,9	27,1	22,4	22,3	22,3	22,3	36
38					25,9	26,1	26,2	26,3	24,5	24,7	25	25,2	21	21	20,9	20,9	38
40					23,7	23,9	24		22,4	22,7	22,9	23,1	19,6	19,6	19,6	19,6	40
42					21,8	21,9	22		20,5	20,7	20,9	21	18,2	18,3	18,4	18,4	42
44					20	20,2	20,2		18,8	18,9	19,1	19,1	17,1	17,2	17,2	17,2	44
46									17,2	17,3	17,4		16	16	16	16,1	46
48									15,7	15,8	15,8		14,9	14,9	15	15	48
50									11,6	12,2			13,7	13,8	13,9		50
52													12,5	12,6	12,6		52
54													11,4	11,4	11,4		54

	53,1 m + 2,3 m*				58,3 m + 2,3 m*				63,6 m + 2,3 m*				68,9 m + 2,3 m*				
	0°	10°	20°	40°	0°	10°	20°	40°	0°	10°	20°	40°	0°	10°	20°	40°	
12	44,4	44,5			37,7												12
14	40,7	40,9	41,2		34,9	35,3				30						23,3	14
16	37,8	37,5	37,7	36,9	32,1	32,6	33			28	28,3	26,4			24,1	23,8	16
18	35,1	34,9	34,7	35,3	29,8	30	30,4	31,3		26	26,3	26,7	24,6		22,7	22,7	18
20	32,5	32,4	32,3	32,4	27,9	27,8	28	28,9		24,2	24,4	24,8	25,7		21,3	21,5	20
22	30,3	30,1	30	30,2	26	26	26	26,5		22,6	22,7	23,1	23,8		20	20,3	22
24	28,3	28,2	28,1	28,2	24,3	24,3	24,3	24,4		21,1	21,1	21,3	22		18,7	19	24
26	26,4	26,3	26,2	26,4	22,8	22,8	22,8	22,9		19,8	19,8	19,8	20,4		17,4	17,7	26
28	24,5	24,5	24,5	24,8	21,4	21,4	21,4	21,5		18,7	18,7	18,7	18,9		16,5	16,4	28
30	23,1	23	23,1	23,2	19,9	20	20	20,3		17,6	17,6	17,6	17,8		15,6	15,6	30
32	21,7	21,7	21,6	21,7	18,7	18,8	18,8	19		16,5	16,5	16,5	16,8		14,8	14,8	32
34	20,4	20,3	20,2	20,5	17,7	17,7	17,8	17,9		15,5	15,5	15,6	15,8		13,9	14	34
36	19	19	18,9	19,2	16,6	16,7	16,7	16,8		14,6	14,6	14,7	14,9		13,1	13,1	36
38	17,8	17,7	17,8	18	15,6	15,7	15,6	15,8		13,8	13,8	13,9	14		12,4	12,4	38
40	16,7	16,7	16,7	16,9	14,6	14,6	14,6	14,8		13	13	13,1	13,3		11,7	11,8	40
42	15,7	15,7	15,7	15,8	13,6	13,7	13,8	13,9		12,2	12,2	12,2	12,5		11,1	11,2	42
44	14,7	14,7	14,7	14,8	12,8	12,9	12,9	13		11,4	11,5	11,5	11,7		10,5	10,5	44
46	13,7	13,7	13,8	13,9	12	12,1	12,1	12,2		10,7	10,7	10,8	11		9,9	9,9	46
48	12,8	12,9	13	13,1	11,3	11,3	11,3	11,4		10	10,1	10,2	10,3		9,2	9,3	48
50	12	12,1	12,1	12,2	10,5	10,5	10,6	10,7		9,4	9,5	9,5	9,7		8,7	8,7	50
52	11,2	11,3	11,3	11,4	9,8	9,9	9,9	10		8,8	8,8	8,8	9		8,1	8,2	52
54	10,4	10,5	10,6		9,2	9,3	9,3	9,3		8,2	8,2	8,3	8,4		7,6	7,7	54
56	9,8	9,8	9,8		8,6	8,7	8,6	8,7		7,6	7,6	7,7	7,8		7,1	7,2	56
58	9,1	9,1	9,1		8	8,1	8,1	8,1		7,1	7,2	7,2	7,3		6,6	6,7	58
60		7,1	6,8		7,5	7,5	7,5			6,6	6,7	6,7	6,8		6,1	6,2	60
62					7	7	7			6,2	6,2	6,2	6,3		5,7	5,8	62
64					6,5	6,5	6,5			5,7	5,7	5,8			5,4	5,4	64
66					4,3					5,3	5,4	5,4			5	5	66
68										5	5	5			4,7	4,7	68
70										4,5	4,6	4,6			4,3	4,4	70
72															4,1	4,1	72
74															3,9	3,9	74
76															2,8	2,8	76

* Adapter - adapter - piece d'adaptateur - adattatore - adaptador - адаптер

Traglasten

TF 7

Lifting capacities • Forces de levage • Portate • Tablas de carga • Грузоподъемность

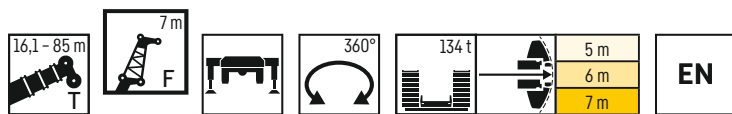

	74,2 m + 2,3 m*				78,8 m + 2,3 m*				79,5 m + 2,3 m*				84,1 m + 2,3 m*				85 m + 2,3 m*				
	0°	10°	20°	40°	0°	10°	20°	40°	0°	10°	20°	40°	0°	10°	20°	40°	0°	10°	20°	40°	
16	20,1																				16
18	19,4	19,2			14,5				15,8				13,1								18
20	18,6	18,5	18,3		13,8	13,8	13,8		15,2	15,1	15		12,6	12,6			12,3	12,3			20
22	17,8	17,7	17,6	17,6	13,2	13,1	13,2	13,2	14,6	14,5	14,5		12,1	12,1	11,6		11,8	11,8	11,3		22
24	16,8	16,9	16,8	16,9	12,6	12,5	12,5	12,7	14	14	13,9	14	11,6	11,6	11,1	11,3	11,2	11,3	10,9	11,1	24
26	15,8	15,9	16	16,2	12	12	12	12,1	13,4	13,4	13,4	13,5	11,1	11,1	10,7	10,8	10,6	10,8	10,5	10,6	26
28	14,8	15	15,1	15,6	11,4	11,4	11,4	11,5	12,9	12,9	12,9	12,9	10,6	10,6	10,2	10,4	10,1	10,2	10	10,2	28
30	13,8	14,1	14,3	14,9	10,8	10,9	10,9	11	12,3	12,4	12,4	12,4	10,1	10,1	9,8	9,9	9,5	9,7	9,5	9,8	30
32	12,9	13,2	13,4	13,9	10,3	10,3	10,3	10,5	11,7	11,8	11,9	11,9	9,6	9,7	9,4	9,5	8,9	9,1	9	9,4	32
34	12,1	12,3	12,5	12,9	9,7	9,8	9,8	10	11,1	11,3	11,3	11,4	9,1	9,2	9	9,1	8,3	8,5	8,6	8,9	34
36	11,5	11,5	11,6	12	9,2	9,3	9,3	9,5	10,4	10,6	10,6	10,9	8,6	8,7	8,6	8,7	7,7	7,9	8,1	8,4	36
38	10,9	10,9	10,9	11,2	8,7	8,7	8,8	9	9,7	9,9	10	10,3	8,2	8,3	8,2	8,3	7,2	7,4	7,6	7,9	38
40	10,4	10,4	10,4	10,5	8,2	8,2	8,3	8,5	9	9,2	9,3	9,7	7,7	7,8	7,8	7,9	6,7	6,9	7,1	7,3	40
42	9,8	9,9	9,9	10	7,6	7,7	7,8	8	8,3	8,5	8,7	9	7,2	7,4	7,4	7,5	6,2	6,4	6,6	6,8	42
44	9,3	9,4	9,4	9,5	7,2	7,2	7,3	7,5	7,7	7,9	8	8,3	6,7	6,9	7	7,1	5,7	5,9	6,1	6,3	44
46	8,8	8,9	8,9	9,1	6,7	6,8	6,9	7	7,1	7,3	7,5	7,7	6,2	6,4	6,5	6,7	5,2	5,4	5,6	5,8	46
48	8,4	8,4	8,4	8,6	6,3	6,4	6,4	6,6	6,5	6,7	6,9	7	5,8	6	6,1	6,3	4,8	4,9	5,2	5,4	48
50	7,9	7,9	7,9	8,1	5,9	5,9	6	6,1	6	6,1	6,3	6,5	5,3	5,5	5,6	5,9	4,4	4,5	4,7	4,9	50
52	7,4	7,4	7,4	7,6	5,4	5,5	5,5	5,7	5,4	5,6	5,7	5,9	4,8	5	5,2	5,4	4	4,1	4,3	4,5	52
54	6,9	7	7	7,1	5	5	5,1	5,2	4,9	5	5,1	5,3	4,4	4,5	4,7	4,9	3,5	3,7	3,9	4	54
56	6,5	6,5	6,6	6,6	4,6	4,6	4,7	4,8	4,4	4,5	4,6	4,8	3,9	4	4,2	4,4	3,1	3,2	3,5	3,6	56
58	6,1	6,1	6,1	6,2	4,2	4,3	4,4	4,4	3,9	4	4,1	4,3	3,4	3,5	3,8	4	2,7	2,8	3,1	3,2	58
60	5,7	5,7	5,7	5,7	3,9	3,9	4	4,1	3,5	3,6	3,7	3,8	3	3,1	3,4	3,5	2,3	2,4	2,7	2,8	60
62	5,3	5,3	5,3	5,4	3,5	3,6	3,6	3,7	3	3,1	3,2	3,3	2,6	2,7	3	3,1	2	2,1	2,4	2,5	62
64	4,9	4,9	5	5	3,2	3,3	3,3	3,3	2,6	2,7	2,7	2,8	2,2	2,3	2,6	2,7	1,6	1,7	2	2,1	64
66	4,6	4,6	4,7	4,7	2,9	2,9	3	3		2,3	2,3	2,4	1,8	1,9	2,2	2,3	1,3	1,4		1,7	66
68	4,3	4,3	4,4	4,4	2,6	2,6	2,7	2,7		1,9	2	2	1,4		1,8	1,9	0,8	0,9		1,3	68
70	4	4,1	4,1	4,1	2,3	2,3	2,4	2,4		1,5	1,6	1,6			1,4	1,5				0,9	70
72	3,8	3,8	3,8		2	2,1	2,1	2,1			1,1				1	1					72
74	3,5	3,5	3,6		1,8	1,8	1,8	1,8													74
76	3,3	3,3	3,3		1,5	1,5	1,6														76
78	3,1	3,1	3,1		1,3	1,3	1,3														78
80	2,9	2,9	2,9		1	1,1	1														80
82					0,8	0,8	0,8														82

* Adapter - adapter - piece d'adaptateur - adattatore - adaptador - адаптер

Traglasten

TF 10,5

Lifting capacities • Forces de levage • Portate • Tablas de carga • Грузоподъемность

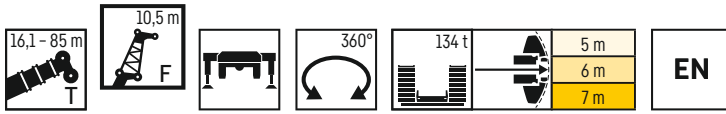

	16,1 m + 2,3 m*				37,2 m + 2,3 m*				42,5 m + 2,3 m*				47,8 m + 2,3 m*				
	0°	10°	20°	40°	0°	10°	20°	40°	0°	10°	20°	40°	0°	10°	20°	40°	
4,5	49,6																4,5
5	49,6																5
6	49,6	49,6															6
7	49,6	49,6			49,6												7
8	49,6	48,4	40,7		49,6				49,6								8
9	49	46	38,1		49,6				49,6								9
10	48,1	43,6	36		49,6	48,3			49,6				49,2				10
12	45,7	38,4	32,1	24,6	49,5	45,5	36,5		49,5	44,9	36,6		47,1	42,9			12
14	40,4	34	29,1	23,1	49,4	42,4	34,8	24,9	47,9	41,8	34,7		44,9	40,5	33,9		14
16	35,1	30,5	26,7	21,8	47,9	39,3	32,7	24,1	46,3	39,4	32,9	24,2	41,8	38,1	32,4	24,2	16
18	31,4	27,4	24,5	20,8	44,7	36,9	30,9	23,3	44,4	36,9	31,2	23,4	38,7	36,2	31	23,4	18
20	27,8	25,1	22,8	20	41,5	34,6	29,2	22,5	41,9	35	29,7	22,7	35,8	34,4	29,7	22,8	20
22	25,1	23	21,3	19,5	38,7	32,3	27,6	21,9	39,4	33,2	28,3	22,1	33,5	32,5	28,4	22,2	22
24	22,7	21,4	20,3	19,3	36,4	30,6	26,5	21,3	37,1	31,4	27	21,5	31,3	30,6	27,2	21,7	24
26	20,7	20	19,5	19,3	34,1	29	25,3	20,8	35,2	29,9	26	21,1	29	28,7	26,1	21,2	26
28					31,9	27,3	24,1	20,4	33,4	28,5	25	20,6	27,2	26,9	25,1	20,8	28
30					29,9	25,8	23,2	20	31,6	27,2	24	20,2	25,7	25,4	24,1	20,4	30
32					28,3	24,7	22,4	19,7	29,7	25,8	23,1	19,9	24,1	24	23,1	20	32
34					26,7	23,6	21,6	19,4	27,9	24,7	22,4	19,6	22,6	22,5	22,1	19,7	34
36					25,1	22,6	21	19,3	26,1	23,8	21,7	19,4	21,1	21,1	21,1	19,5	36
38					23,8	21,7	20,5	19,3	24,4	22,9	21,1	19,2	19,8	19,8	19,9	19,1	38
40					22,7	21	19,9	19,3	22,6	22	20,5	19,2	18,7	18,7	18,7	18,3	40
42					21,6	20,3	19,6	19,3	20,9	20,9	20	19,2	17,5	17,6	17,5	17,5	42
44					20,5	19,7	19,4		19,2	19,5	19,4	19,1	16,4	16,5	16,5	16,7	44
46					18,9	19,1	19,2		17,6	17,8	18,1	18,3	15,4	15,4	15,5	15,7	46
48					15	16,2			16,1	16,3	16,5		14,4	14,5	14,6	14,8	48
50									14,8	14,9	15,1		13,5	13,5	13,7	13,9	50
52									13,5	13,7	13,7		12,5	12,6	12,8	13	52
54													11,7	11,8	12		54
56													10,6	10,8	10,9		56
58													8,7	9,5	9,4		58

	53,1 m + 2,3 m*				58,3 m + 2,3 m*				63,6 m + 2,3 m*				68,9 m + 2,3 m*				
	0°	10°	20°	40°	0°	10°	20°	40°	0°	10°	20°	40°	0°	10°	20°	40°	
12	41,2																12
14	37,9	37,8			32,5				27,4								14
16	34,8	35	31,4		30,2	30,6			25,9	23,7			21,7				16
18	32,5	32,3	30,2	23,2	27,9	28,4	28,4		24,2	24,7	22,2		20,7	20,7			18
20	30,3	30,1	28,7	22,6	25,9	26,3	26,7	22,3	22,6	23	23,4		19,7	19,8	19,7		20
22	28,1	28,1	27,5	22,1	24,2	24,4	24,8	21,8	21,1	21,5	22	21,2	18,7	18,9	18,9		22
24	26,4	26,2	26,2	21,6	22,6	22,6	22,9	21,4	19,6	20	20,6	20,8	17,5	17,9	18,1	18	24
26	24,7	24,6	24,7	21,2	21,3	21,2	21,1	20,8	18,3	18,5	19,1	19,7	16,4	16,8	17,1	17,3	26
28	23,1	23,1	23,2	20,7	20	20	19,9	19,8	17,3	17,3	17,7	18,5	15,2	15,7	16	16,5	28
30	21,6	21,5	21,6	20,1	18,8	18,8	18,8	18,9	16,4	16,4	16,5	17,3	14,3	14,6	14,9	15,6	30
32	20,3	20,2	20,5	19,6	17,5	17,6	17,6	17,9	15,4	15,5	15,5	16	13,6	13,6	13,9	14,7	32
34	19,2	19,1	19,3	19,1	16,5	16,6	16,6	16,9	14,5	14,6	14,7	14,9	12,9	12,8	13	13,6	34
36	18	18	18,1	18,3	15,6	15,6	15,7	16	13,5	13,7	13,8	14,1	12,2	12,2	12,2	12,6	36
38	16,8	16,9	17	17,2	14,7	14,8	14,8	15	12,8	12,9	13,1	13,3	11,4	11,5	11,6	11,8	38
40	15,7	15,7	15,9	16,2	13,8	13,9	13,9	14,2	12,1	12,3	12,4	12,5	10,8	10,9	11	11,2	40
42	14,8	14,8	15	15,2	12,9	13	13	13,4	11,4	11,6	11,7	11,8	10,3	10,3	10,4	10,6	42
44	13,9	14	14,1	14,3	12	12,2	12,2	12,5	10,7	10,9	11	11,2	9,7	9,8	9,9	10	44
46	13,1	13,1	13,2	13,4	11,4	11,4	11,5	11,8	10	10,2	10,3	10,5	9,2	9,2	9,3	9,5	46
48	12,2	12,3	12,4	12,6	10,7	10,7	10,8	11	9,4	9,6	9,7	9,8	8,6	8,7	8,7	8,9	48
50	11,4	11,5	11,7	11,8	10	10	10,1	10,3	8,8	9	9,1	9,2	8,1	8,2	8,2	8,4	50
52	10,7	10,8	10,9	11,1	9,3	9,4	9,4	9,6	8,2	8,4	8,5	8,6	7,6	7,6	7,7	7,9	52
54	10	10,1	10,2	10,4	8,7	8,7	8,8	9	7,7	7,9	7,9	8	7,1	7,2	7,2	7,4	54
56	9,4	9,4	9,6	9,8	8,1	8,2	8,2	8,4	7,1	7,3	7,4	7,5	6,6	6,7	6,8	6,9	56
58	8,7	8,8	8,9		7,6	7,6	7,7	7,8	6,6	6,8	6,9	7	6,2	6,3	6,3	6,4	58
60	8,2	8,2	8,3		7,1	7,1	7,1	7,3	6,1	6,3	6,4	6,5	5,7	5,8	5,8	5,9	60
62	7,6	7,6	7,7		6,6	6,6	6,7		5,8	5,9	5,9	6	5,3	5,3	5,5	5,5	62
64	5,4	5,5			6,1	6,2	6,2		5,4	5,5	5,5	5,5	4,9	5	5,1	5,1	64
66					5,7	5,7	5,7		5	5	5,1		4,6	4,7	4,8	4,7	66
68					5,2	5,3	5,3		4,6	4,7	4,8		4,3	4,4	4,4	4,4	68
70									4,3	4,4	4,4		4,1	4,1	4,1	4,1	70
72									4,1	4,2	4,2		3,8	3,8	3,8		72
74									3,2	3,2			3,5	3,6	3,6		74
76													3,3	3,3	3,3		76
78													3,1	3,1	3,1		78

* Adapter - adaptier - piece d'adaptateur - adattatore - adaptador - адаптер

Traglasten

TF 10,5

Lifting capacities • Forces de levage • Portate • Tablas de carga • Грузоподъемность

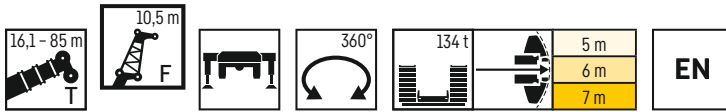

	74,2 m + 2,3 m*				78,8 m + 2,3 m*				79,5 m + 2,3 m*				84,1 m + 2,3 m*				85 m + 2,3 m*				
	0°	10°	20°	40°	0°	10°	20°	40°	0°	10°	20°	40°	0°	10°	20°	40°	0°	10°	20°	40°	
16	16,1																				16
18	17,4				13				14,1												18
20	16,7	16,5			12,4	11,8			13,6				10,8				10,6				20
22	16	15,8	15,7		11,8	11,3	11,2		13,1	13			10,4	10,4			10,2	10,2			22
24	15,3	15,2	15,1	13,1	11,3	10,9	10,8		12,5	12,4	12,4		10	10	10		9,8	9,8	9,8		24
26	14,5	14,5	14,5	14,5	10,8	10,4	10,4	10,4	12	12	11,9	11,6	9,6	9,6	9,6		9,4	9,4	9,5		26
28	13,7	13,8	13,8	13,9	10,3	9,9	10	10	11,6	11,5	11,5	11,2	9,2	9,2	9,2	9,4	9	9	9,1	9,3	28
30	12,9	13,1	13,2	13,4	9,8	9,5	9,6	9,6	11,1	11,1	11	10,8	8,8	8,8	8,9	9	8,5	8,6	8,7	8,9	30
32	12,1	12,4	12,6	12,9	9,3	9,1	9,1	9,2	10,7	10,6	10,6	10,4	8,5	8,5	8,5	8,7	8	8,2	8,3	8,5	32
34	11,4	11,6	12	12,2	8,8	8,6	8,7	8,8	10,2	10,2	10,2	10	8,1	8,1	8,2	8,3	7,6	7,7	7,9	8,2	34
36	10,6	10,9	11,2	11,6	8,3	8,2	8,3	8,5	9,7	9,7	9,7	9,6	7,7	7,8	7,8	8	7,1	7,3	7,5	7,9	36
38	9,9	10,1	10,4	10,9	7,9	7,8	7,9	8,1	9	9,2	9,2	9,3	7,3	7,4	7,5	7,6	6,7	6,8	7,1	7,5	38
40	9,5	9,4	9,6	10,2	7,4	7,4	7,5	7,7	8,4	8,6	8,7	8,9	6,9	7	7,1	7,3	6,2	6,4	6,6	7	40
42	9	9	9	9,4	7	7	7,1	7,3	7,8	8	8,2	8,5	6,6	6,7	6,8	6,9	5,8	6	6,2	6,5	42
44	8,6	8,5	8,6	8,7	6,5	6,6	6,7	6,9	7,2	7,4	7,6	8	6,2	6,3	6,4	6,6	5,3	5,5	5,7	6,1	44
46	8,1	8,1	8,1	8,2	6,1	6,2	6,3	6,5	6,6	6,8	7,1	7,5	5,8	6	6,1	6,3	4,9	5,1	5,3	5,6	46
48	7,7	7,7	7,7	7,8	5,7	5,9	6	6,1	6,1	6,3	6,6	7	5,4	5,6	5,7	5,9	4,5	4,6	4,8	5,2	48
50	7,2	7,3	7,3	7,4	5,3	5,5	5,6	5,8	5,6	5,8	6	6,5	5	5,2	5,3	5,6	4,1	4,2	4,4	4,7	50
52	6,8	6,8	6,9	7	4,9	5,1	5,2	5,4	5,1	5,3	5,5	5,9	4,6	4,8	4,9	5,2	3,7	3,9	4	4,3	52
54	6,4	6,4	6,5	6,6	4,5	4,7	4,8	5	4,6	4,8	5	5,4	4,2	4,4	4,5	4,8	3,3	3,5	3,6	3,9	54
56	5,9	6	6,1	6,2	4,1	4,4	4,5	4,6	4,1	4,3	4,4	4,9	3,8	3,9	4,1	4,4	3	3,1	3,2	3,5	56
58	5,6	5,7	5,7	5,8	3,7	4	4,1	4,3	3,6	3,8	4	4,4	3,3	3,5	3,6	3,9	2,6	2,8	2,9	3,1	58
60	5,3	5,3	5,4	5,4	3,4	3,7	3,8	3,9	3,1	3,3	3,5	3,9	2,9	3,1	3,2	3,5	2,2		2,5	2,7	60
62	4,9	5	5	5,1	3,1	3,4	3,5	3,6	2,7	2,9	3,1	3,4	2,5	2,7	2,8	3			2,1	2,3	62
64	4,6	4,7	4,6	4,7	2,8	3,1	3,1	3,2	2,4	2,5	2,7	3	2,1	2,3	2,5	2,6			1,8	1,9	64
66	4,3	4,3	4,3	4,4	2,5	2,7	2,8	2,9	2	2,1	2,2	2,6	1,8	1,9	2,1	2,2			1,4	1,6	66
68	3,9	4	4	4,1	2,2	2,4	2,5	2,6	1,6		1,8	2,1	1,4	1,6						1,2	68
70	3,7	3,7	3,8	3,8	1,9	2,1	2,2	2,3			1,5	1,7	1	1,1							70
72	3,4	3,5	3,5	3,5	1,6	1,9	1,9	2			1	1,3		0,7							72
74	3,1	3,2	3,2	3,2	1,4	1,6	1,7	1,7													74
76	2,9	2,9	3		1,1	1,4	1,4	1,4													76
78	2,6	2,7	2,7		0,8	1,1	1,1	1,1													78
80	2,4	2,4	2,4			0,8	0,8														80
82	2,2	2,2	2,2																		82
84	1,7	2	1,9																		84

* Adapter - adapter - piece d'adaptateur - adattatore - adaptador - адаптер

Traglasten

TF 14

Lifting capacities • Forces de levage • Portate • Tablas de carga • Грузоподъемность

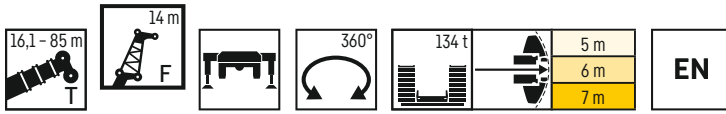

	16,1 m • 2,3 m*				37,2 m • 2,3 m*				42,5 m • 2,3 m*				47,8 m • 2,3 m*				
	0°	10°	20°	40°	0°	10°	20°	40°	0°	10°	20°	40°	0°	10°	20°	40°	
4,5	49,6																4,5
5	49,6																5
6	49,6																6
7	48,7	42,6															7
8	47,1	39,3			49,2												8
9	45,5	36,2			48,2				49,3								9
10	42,9	33,7	27,3		47,2				47,2								10
12	36,4	29	24,3		44,3	33,8			43	33,1			40,5				12
14	31,1	25,6	21,8	16,7	40,3	31,1	25		39,6	30,8	24,9		37,6	30			14
16	27,3	22,8	19,8	15,7	36,3	29	23,5	16,7	36,5	28,9	23,9		35,1	28,2	23,6		16
18	23,5	20,6	18,1	14,7	33,6	26,9	22	16,1	33,5	27,1	22,7	16,1	32,9	26,7	22,5		18
20	21,1	18,4	16,7	13,9	31	25,2	20,7	15,5	31,3	25,4	21,5	15,6	30,6	25,3	21,5	15,6	20
22	18,9	16,9	15,4	13,4	28,5	23,6	19,6	15	29,3	24,1	20,4	15,1	28,7	23,9	20,5	15,1	22
24	17	15,5	14,5	12,9	26,7	22,1	18,6	14,5	27,3	22,8	19,4	14,6	27,2	22,8	19,6	14,7	24
26	15,5	14,4	13,6	12,6	25	20,9	17,7	14,1	25,6	21,5	18,4	14,2	25,7	21,8	18,7	14,3	26
28	14,2	13,4	12,9	12,5	23,3	19,7	16,9	13,6	24,2	20,5	17,7	13,9	24,1	20,8	17,9	13,9	28
30	13	12,7	12,6		21,6	18,6	16,2	13,3	22,9	19,5	17	13,5	23	19,7	17,2	13,6	30
32					20,2	17,5	15,5	13	21,5	18,5	16,3	13,2	21,9	18,9	16,6	13,4	32
34					19,1	16,7	14,9	12,8	20,2	17,6	15,6	13	20,8	18,1	16,1	13,1	34
36					18	16	14,4	12,6	19,2	16,8	15,1	12,8	19,7	17,3	15,5	12,9	36
38					16,9	15,2	13,9	12,5	18,2	16,1	14,6	12,6	18,6	16,6	14,9	12,7	38
40					16	14,6	13,4	12,4	17,3	15,5	14,2	12,5	17,6	15,9	14,5	12,5	40
42					15,3	14	13,1	12,4	16,4	14,8	13,7	12,3	16,7	15,4	14,1	12,4	42
44					14,5	13,5	12,7	12,4	15,6	14,3	13,4	12,3	15,7	14,9	13,8	12,3	44
46					13,8	13,1	12,6	12,4	15	13,8	13,1	12,3	14,7	14,4	13,4	12,3	46
48					13,3	12,8	12,4		14,3	13,4	12,8	12,3	13,8	13,8	13	12,3	48
50					12,7	12,5	12,4		13,7	13	12,7	12,3	13	13,1	12,6	12,3	50
52					9,3				13,2	12,7	12,5		12,2	12,3	12,3	12,2	52
54									12,7	12,5	12,5		11,4	11,5	11,7	11,7	54
56									11,4	11,8	11,9		10,6	10,8	11		56
58													9,9	10,1	10,2		58
60													9	9,2	9,4		60
62													6,5	6,6			62

	53,1 m • 2,3 m*				58,3 m • 2,3 m*				63,6 m • 2,3 m*				68,9 m • 2,3 m*				
	0°	10°	20°	40°	0°	10°	20°	40°	0°	10°	20°	40°	0°	10°	20°	40°	
12	37,2																12
14	34,8				30												14
16	32,5	27,1			28,1	25,3			23,7				19,6				16
18	30,2	25,7	22		26,1	24,3	21,1		22,4	22,6			18,9				18
20	28,2	24,6	21,1	15,5	24,3	23,3	20,4		21,1	21,4	19,3		18,1	17,9			20
22	26,3	23,5	20,3	15,1	22,6	22,1	19,7	14,9	19,8	20,3	18,8		17,3	17,2	16,8		22
24	24,6	22,4	19,5	14,7	21,1	20,9	19	14,5	18,5	19	18,3	14,3	16,3	16,5	16,2		24
26	23,2	21,3	18,7	14,3	19,7	19,7	18,4	14,2	17,2	17,8	17,5	13,9	15,3	15,7	15,6	13,6	26
28	21,8	20,4	18	14	18,6	18,6	17,7	13,9	16,1	16,5	16,6	13,7	14,4	14,8	14,8	13,3	28
30	20,4	19,6	17,4	13,7	17,6	17,6	16,8	13,6	15,2	15,3	15,7	13,4	13,4	13,8	14	13,1	30
32	19,1	18,8	16,7	13,4	16,5	16,6	16,1	13,3	14,4	14,4	14,8	13,2	12,5	12,9	13,3	12,9	32
34	18,1	17,9	16,1	13,2	15,5	15,6	15,4	13,1	13,6	13,6	13,7	13	11,7	12	12,5	12,7	34
36	17	17	15,6	12,9	14,5	14,7	14,7	12,8	12,7	12,9	12,9	12,7	11,2	11,2	11,6	12	36
38	16	16	15,1	12,7	13,8	13,9	14	12,7	11,9	12,1	12,2	12,3	10,6	10,6	10,8	11,4	38
40	15	15,1	14,7	12,6	13	13,1	13,2	12,5	11,3	11,4	11,5	11,7	10	10,1	10,1	10,6	40
42	14,1	14,1	14,1	12,4	12,2	12,4	12,5	12,2	10,7	10,8	10,9	11,1	9,5	9,5	9,7	9,9	42
44	13,2	13,3	13,4	12,3	11,4	11,6	11,7	11,6	10,1	10,2	10,3	10,5	9	9,1	9,2	9,3	44
46	12,5	12,5	12,6	11,9	10,6	10,9	11	11,1	9,5	9,6	9,7	9,9	8,5	8,6	8,7	8,8	46
48	11,7	11,8	11,9	11,5	10	10,2	10,4	10,5	8,9	9	9,1	9,3	8	8,1	8,2	8,3	48
50	11	11	11,1	11,1	9,4	9,6	9,7	9,9	8,3	8,5	8,6	8,8	7,5	7,6	7,7	7,9	50
52	10,2	10,3	10,5	10,6	8,8	9	9,1	9,2	7,8	7,9	8	8,2	7	7,1	7,2	7,4	52
54	9,6	9,7	9,8	10	8,2	8,4	8,4	8,6	7,3	7,4	7,5	7,7	6,6	6,6	6,8	6,9	54
56	9	9,1	9,2	9,3	7,6	7,8	7,9	8	6,8	6,9	7	7,1	6,1	6,2	6,3	6,5	56
58	8,4	8,5	8,6	8,7	7,1	7,3	7,4	7,5	6,3	6,4	6,5	6,6	5,8	5,9	5,9	6	58
60	7,8	7,9	8,1	8,2	6,6	6,8	6,8	6,9	5,8	5,9	6	6,1	5,4	5,5	5,5	5,6	60
62	7,3	7,4	7,5		6,2	6,3	6,3	6,4	5,4	5,5	5,6	5,7	5	5,1	5,1	5,2	62
64	6,8	6,9	7		5,7	5,8	5,9	6	5,1	5,1	5,2	5,2	4,6	4,7	4,7	4,8	64
66	6,3	6,4	6,4		5,3	5,4	5,5		4,7	4,8	4,8	4,8	4,3	4,4	4,4	4,5	66
68					4,9	5,1	5,1		4,4	4,5	4,5	4,5	4	4,1	4,1	4,2	68
70					4,6	4,7	4,7		4,1	4,1	4,2		3,7	3,8	3,8	3,9	70
72					3,5	4	3,8		3,8	3,8	3,9		3,4	3,5	3,5	3,6	72
74									3,6	3,6	3,6		3,1	3,2	3,3		74
76									3,3	3,4	3,4		2,9	2,9	3		76
78									2,5	2			2,6	2,7	2,7		78
80													2,4	2,5	2,5		80
82													2	2,3	2,3		82

* Adapter - adaptator - piece d'adaptateur - adattatore - adaptador - адаптер

Traglasten

TF 14

Lifting capacities • Forces de levage • Portate • Tablas de carga • Грузоподъемность

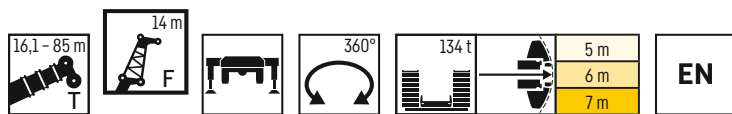

	74,2 m + 2,3 m*				78,8 m + 2,3 m*				79,5 m + 2,3 m*				84,1 m + 2,3 m*				85 m + 2,3 m*				
	0°	10°	20°	40°	0°	10°	20°	40°	0°	10°	20°	40°	0°	10°	20°	40°	0°	10°	20°	40°	
18	15,5				11				12												18
20	14,9				10,6				11,6				9,7				9,5				20
22	14,3	14,1			10,2	10,1			11,2	11,1			9,3				9,1				22
24	13,7	13,6	13,5		9,8	9,7	9,6		10,8	10,7			8,9	8,9			8,8	8,8			24
26	13,1	13	12,9		9,4	9,3	9,3		10,4	10,3	10,3		8,6	8,6	8,6		8,4	8,4	8,4		26
28	12,5	12,5	12,4	12,2	9	9	8,9		10	9,9	9,9		8,2	8,2	8,3		8,1	8,1	8,1		28
30	11,8	11,9	11,9	11,7	8,6	8,6	8,5	8,6	9,7	9,6	9,6	9,5	7,9	7,9	8	8	7,7	7,8	7,8		30
32	11,2	11,4	11,5	11,3	8,2	8,2	8,2	8,3	9,3	9,2	9,2	9,1	7,6	7,6	7,7	7,8	7,3	7,4	7,5	7,7	32
34	10,6	10,8	11	10,9	7,8	7,8	7,8	8	8,9	8,9	8,9	8,8	7,2	7,3	7,3	7,5	6,8	7	7,2	7,4	34
36	9,9	10,3	10,5	10,4	7,4	7,4	7,5	7,6	8,5	8,5	8,5	8,5	6,9	7	7	7,2	6,4	6,6	6,8	7,1	36
38	9,2	9,6	9,9	10	7	7	7,1	7,3	8,1	8,2	8,2	8,2	6,6	6,6	6,7	6,9	6	6,3	6,5	6,8	38
40	8,5	8,9	9,2	9,6	6,6	6,7	6,8	7	7,6	7,8	7,8	7,9	6,2	6,3	6,4	6,6	5,6	5,9	6,1	6,5	40
42	8	8,2	8,6	9,2	6,3	6,4	6,5	6,6	7,2	7,3	7,5	7,6	5,9	6	6,1	6,3	5,2	5,5	5,8	6,1	42
44	7,6	7,6	7,9	8,6	5,9	6	6,1	6,3	6,7	6,9	7,1	7,3	5,6	5,7	5,8	6	4,8	5,1	5,3	5,7	44
46	7,3	7,3	7,3	8	5,5	5,7	5,8	6	6,2	6,5	6,8	7	5,2	5,4	5,5	5,7	4,4	4,7	4,9	5,3	46
48	6,9	6,9	6,8	7,4	5,2	5,3	5,4	5,6	5,8	6,1	6,4	6,5	4,9	5,1	5,2	5,4	4	4,3	4,5	4,9	48
50	6,5	6,6	6,5	6,7	4,8	5	5,1	5,3	5,3	5,6	5,9	6,1	4,6	4,8	4,9	5,1	3,6	3,9	4,1	4,5	50
52	6,1	6,2	6,2	6,2	4,5	4,6	4,8	5	4,9	5,2	5,4	5,7	4,2	4,4	4,5	4,8	3,3	3,5	3,7	4,1	52
54	5,8	5,8	5,8	5,9	4,2	4,3	4,4	4,7	4,4	4,7	5	5,3	3,8	4,1	4,1	4,5	2,9	3,1	3,4	3,7	54
56	5,4	5,5	5,5	5,6	3,8	4	4,1	4,3	4	4,3	4,5	4,8	3,4	3,7	3,8	4,2	2,6	2,8	3	3,3	56
58	5	5,1	5,2	5,3	3,5	3,6	3,8	4	3,5	3,8	4	4,4	3	3,3	3,4	3,8	2,3	2,5	2,7	2,9	58
60	4,7	4,8	4,9	5	3,2	3,3	3,4	3,7	3,1	3,3	3,5	3,9	2,7	2,9	3	3,4	1,9	2,1	2,3	2,6	60
62	4,4	4,5	4,6	4,7	2,8	3	3,1	3,3	2,7	2,9	3,1	3,4			2,6	3	1,5			2,2	62
64	4,1	4,2	4,4	4,4	2,6	2,7	2,8	3	2,3	2,5	2,7	2,9			2,3	2,6					64
66	3,8	3,9	4,1	4,2	2,3	2,4	2,5	2,7	1,9	2,2	2,3	2,5			1,9	2,2					66
68	3,5	3,6	3,8	3,9	2	2,1	2,2	2,4	1,6	1,8		2,1			1,5	1,8					68
70	3,2	3,3	3,5	3,6	1,7	1,9	1,9	2	1,1	1,4		1,7			1,1	1,3					70
72	2,9	3	3,2	3,3		1,6	1,7	1,8				1,2									72
74	2,7	2,8	3	3		1,3	1,4	1,5				0,8									74
76	2,5	2,5	2,7	2,7		1	1,1	1,1													76
78	2,2	2,3	2,4	2,4			0,7	0,8													78
80	2	2	2,2																		80
82	1,8	1,8	1,9																		82
84	1,6	1,6	1,7																		84
86	1,4	1,4	1,5																		86

* Adapter - адаптер - piece d'adaptateur - adattatore - adaptador - адаптер

Traglasten

TF 17,5

Lifting capacities • Forces de levage • Portate • Tablas de carga • Грузоподъемность

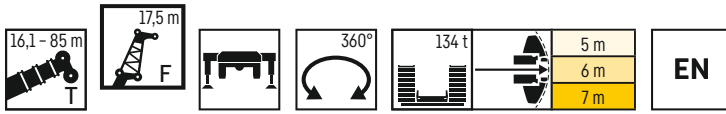

	16,1 m • 2,3 m*				37,2 m • 2,3 m*				42,5 m • 2,3 m*				47,8 m • 2,3 m*				
	0°	10°	20°	40°	0°	10°	20°	40°	0°	10°	20°	40°	0°	10°	20°	40°	
5	49,6																5
6	49,6																6
7	49,6																7
8	47,3																8
9	44,1	37,6			46												9
10	40,9	35			43,9				41,8								10
12	35,8	30,9	27,4		39,9	33,1			38,7				36,2				12
14	31,3	27,3	24,6		36,9	30,8			35,8	30,2			34,1				14
16	27,8	24,6	22,3	18,8	34	28,8	24,8		33,5	28,3	24,9		32,1	27,5			16
18	24,9	22,2	20,4	17,7	31,4	27,1	23,9		31,3	26,8	23,7		30,5	26	23,2		18
20	22,1	20,3	18,7	16,5	29,4	25,4	22,5	17,8	29,2	25,4	22,6	17,7	28,8	24,9	22,2		20
22	20,2	18,5	17,4	15,5	27,5	24	21,3	17,1	27,7	24	21,4	17,1	27,1	23,7	21,3	17	22
24	18,4	17,1	16,1	14,7	25,6	22,6	20,2	16,4	26,1	22,8	20,4	16,5	25,9	22,6	20,4	16,4	24
26	16,8	15,9	15,1	14	24,2	21,2	19,1	15,8	24,6	21,7	19,5	15,9	24,7	21,6	19,5	15,9	26
28	15,6	14,7	14,2	13,4	22,8	20,2	18,3	15,3	23,3	20,6	18,6	15,4	23,5	20,7	18,7	15,4	28
30	14,4	13,8	13,4	13	21,5	19,2	17,5	14,8	22,2	19,7	17,8	14,9	22,3	19,8	18	15	30
32	13,5	13	12,8	13	20,1	18,2	16,7	14,4	21,1	18,8	17,1	14,6	21,2	18,9	17,3	14,6	32
34	12,7	12,5	12,7	13	19	17,2	16	14	20	18	16,5	14,2	20,2	18,2	16,6	14,3	34
36					18,1	16,5	15,4	13,6	18,9	17,2	15,8	13,8	19,1	17,5	16,1	13,9	36
38					17,2	15,8	14,8	13,3	18	16,4	15,3	13,6	18	16,8	15,6	13,6	38
40					16,3	15,1	14,3	13,1	17,3	15,8	14,8	13,3	17	16,2	15	13,4	40
42					15,5	14,5	13,8	12,9	16,5	15,2	14,4	13,1	16	15,5	14,6	13,2	42
44					14,9	14	13,5	12,8	15,8	14,7	13,9	12,9	15,2	14,8	14,1	12,9	44
46					14,3	13,6	13,1	12,7	15,1	14,1	13,5	12,7	14,3	14,1	13,7	12,8	46
48					13,7	13,1	12,8	12,7	14,6	13,7	13,2	12,7	13,5	13,3	13,3	12,7	48
50					13,2	12,8	12,6	12,7	14,1	13,4	13	12,6	12,7	12,6	12,8	12,5	50
52					12,8	12,5	12,5		13,5	13	12,7	12,6	11,9	11,9	12,1	12	52
54					12,4	12,4	12,5		13	12,6	12,6	12,6	11,2	11,3	11,5	11,5	54
56									12,1	12,3	12,4		10,5	10,6	10,8	10,9	56
58									11,2	11,4	11,6		9,8	10	10,2	10,3	58
60									8,4	9,8			9,2	9,4	9,5		60
62													8,7	8,8	8,9		62
64													7,9	8,1	8,2		64
66													3,9				66

	53,1 m • 2,3 m*				58,3 m • 2,3 m*				63,6 m • 2,3 m*				68,9 m • 2,3 m*				
	0°	10°	20°	40°	0°	10°	20°	40°	0°	10°	20°	40°	0°	10°	20°	40°	
14	31,7				27,8												14
16	30,1	26,1			26,2				21,8								16
18	28,5	24,9			24,6	23,6			20,8				17,3				18
20	26,6	23,8	21,5		23	22,8			19,8	19,9			16,7	11,9			20
22	24,8	22,9	20,7		21,5	21,9	19,8		18,7	19	11,6		16	15,6			22
24	23,2	22	20	16,2	20	20,7	19,2		17,6	18,1	18		15,3	15	14,7		24
26	21,8	21,1	19,2	15,8	18,6	19,4	18,5	15,5	16,5	17,1	17,3		14,5	14,4	14,2		26
28	20,6	20	18,5	15,4	17,5	18	17,8	15,1	15,4	16	16,5	14,6	13,6	13,8	13,6	9,1	28
30	19,4	19	17,8	14,9	16,6	16,6	17	14,7	14,3	14,9	15,5	14,3	12,8	13	13,1	13	30
32	18,1	18	17,1	14,6	15,6	15,7	16,1	14,4	13,5	13,9	14,5	14	11,9	12,3	12,5	12,5	32
34	17,1	17,1	16,5	14,2	14,7	14,8	15	14,1	12,8	12,9	13,5	13,7	11,1	11,6	11,9	12,1	34
36	16,2	16,2	15,9	13,9	13,8	14	14,1	13,8	12,1	12,1	12,6	13,2	10,4	10,9	11,3	11,6	36
38	15,3	15,3	15,2	13,7	13	13,2	13,3	13,3	11,4	11,5	11,6	12,4	9,8	10,1	10,6	11,1	38
40	14,4	14,5	14,5	13,4	12,3	12,5	12,6	12,7	10,7	10,8	11	11,7	9,4	9,4	9,9	10,5	40
42	13,6	13,7	13,7	13	11,7	11,8	12	12,1	10,2	10,2	10,4	10,8	8,9	9	9,1	9,9	42
44	12,7	12,9	13	12,6	11	11,2	11,3	11,5	9,6	9,7	9,9	10	8,4	8,5	8,5	9,2	44
46	12	12,1	12,3	12,2	10,3	10,6	10,7	10,9	9,1	9,2	9,3	9,6	8	8,1	8,1	8,5	46
48	11,3	11,4	11,6	11,7	9,6	9,9	10	10,3	8,6	8,7	8,8	9,1	7,6	7,7	7,7	7,8	48
50	10,6	10,7	10,9	11,1	9	9,3	9,4	9,6	8	8,2	8,3	8,5	7,1	7,2	7,3	7,3	50
52	10	10,1	10,2	10,4	8,5	8,7	8,9	9	7,5	7,6	7,8	8	6,7	6,8	6,9	6,9	52
54	9,3	9,4	9,6	9,7	7,9	8,2	8,3	8,4	7	7,1	7,3	7,5	6,3	6,4	6,5	6,6	54
56	8,7	8,8	9	9,2	7,4	7,6	7,7	7,9	6,6	6,7	6,8	7	5,8	5,9	6,1	6,2	56
58	8,2	8,3	8,5	8,6	6,9	7,1	7,2	7,3	6,2	6,3	6,3	6,5	5,5	5,6	5,7	5,9	58
60	7,7	7,8	7,9	8	6,3	6,6	6,7	6,9	5,7	5,8	5,9	6	5,1	5,2	5,4	5,5	60
62	7,2	7,3	7,4	7,5	6	6,2	6,2	6,4	5,3	5,4	5,5	5,6	4,8	4,9	5	5,2	62
64	6,7	6,8	6,9		5,6	5,8	5,8	5,9	4,9	5	5,1	5,2	4,5	4,6	4,7	4,8	64
66	6,3	6,3	6,5		5,2	5,4	5,4	5,5	4,5	4,6	4,8	4,9	4,1	4,3	4,3	4,5	66
68	5,8	5,9	6		4,8	4,9	5	5	4,3	4,4	4,5	4,5	3,8	3,9	4	4,2	68
70	4,7	5,4	5,4		4,5	4,6	4,7		4	4,1	4,1	4,2	3,5	3,6	3,7	3,9	70
72					4,2	4,3	4,4		3,7	3,8	3,8	3,9	3,3	3,4	3,5	3,6	72
74					4	4	4,1		3,4	3,5	3,6		3	3,1	3,2	3,3	74
76					2,9	2,9			3,2	3,3	3,3		2,7	2,8	2,9	3	76
78									3	3	3		2,5	2,5	2,6		78
80									2,7	2,8	2,8		2,3	2,3	2,4		80
82													2,1	2,1	2,1		82
84													1,9	1,9	1,9		84
86													0,9	1,2			86

* Adapter - adaptér - pièce d'adaptateur - adattatore - adaptador - адаптер

Traglasten

TF 17,5

Lifting capacities • Forces de levage • Portate • Tablas de carga • Грузоподъемность

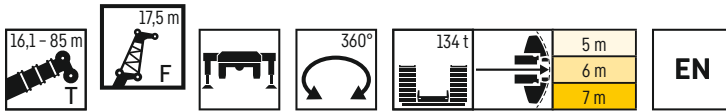

	74,2 m + 2,3 m*				78,8 m + 2,3 m*				79,5 m + 2,3 m*				84,1 m + 2,3 m*				85 m + 2,3 m*				
	0°	10°	20°	40°	0°	10°	20°	40°	0°	10°	20°	40°	0°	10°	20°	40°	0°	10°	20°	40°	
18	14				9,7				10,6												18
20	13,6																				20
22	13	12,7			9,3				10,3				8,5				8,3				22
24	12,5	12,3			9	8,9			9,9	9,8			8,2				8				24
26	12	11,9	11,5		8,6	8,5			9,5	9,4			7,9	7,8			7,7	7,7			26
28	11,5	11,4	11,1		8,3	8,2	8,1		9,2	9,1	9		7,5	7,5	7,5		7,4	7,4			28
30	11	11	10,7	8,7	7,9	7,8	7,8		8,8	8,8	8,7		7,2	7,3	7,3		7,1	7,1	7,2		30
32	10,5	10,5	10,3	10,4	7,5	7,5	7,5	7,3	8,5	8,5	8,4	8,1	6,9	7	7		6,7	6,9	6,9		32
34	10	10,1	9,9	10	7,2	7,2	7,2	7	8,2	8,1	8,1	7,8	6,7	6,7	6,8	6,7	6,4	6,5	6,7	6,7	34
36	9,4	9,7	9,5	9,7	6,8	6,9	6,9	6,8	7,9	7,8	7,8	7,5	6,4	6,4	6,5	6,5	6	6,2	6,4	6,4	36
38	8,8	9,3	9,2	9,3	6,5	6,6	6,6	6,5	7,5	7,5	7,5	7,2	6,1	6,1	6,2	6,3	5,6	5,9	6,1	6,2	38
40	8,2	8,7	8,7	8,9	6,2	6,2	6,3	6,3	7,1	7,2	7,3	7	5,8	5,8	5,9	6	5,3	5,5	5,8	6	40
42	7,6	8,1	8,3	8,5	5,8	5,9	6	6	6,7	6,9	7	6,7	5,5	5,6	5,7	5,8	4,9	5,2	5,5	5,7	42
44	7	7,5	7,8	8,2	5,5	5,6	5,7	5,7	6,3	6,5	6,7	6,5	5,2	5,3	5,4	5,6	4,6	4,9	5,1	5,5	44
46	6,7	6,9	7,3	7,7	5,2	5,3	5,4	5,5	5,9	6,1	6,4	6,3	4,9	5	5,1	5,3	4,2	4,5	4,8	5,2	46
48	6,4	6,3	6,8	7,3	4,8	5	5,2	5,2	5,5	5,8	6,1	6	4,6	4,7	4,9	5,1	3,8	4,1	4,4	4,8	48
50	6,1	6	6,3	6,8	4,5	4,7	4,9	4,9	5,1	5,4	5,8	5,8	4,3	4,5	4,6	4,9	3,5	3,8	4	4,5	50
52	5,8	5,8	5,8	6,3	4,2	4,4	4,6	4,7	4,7	5,1	5,4	5,5	4	4,2	4,3	4,6	3,1	3,4	3,7	4,2	52
54	5,5	5,5	5,4	5,8	3,9	4,1	4,3	4,4	4,3	4,6	5	5,2	3,7	3,9	4	4,3	2,8	3	3,3	3,8	54
56	5,2	5,2	5,2	5,3	3,6	3,8	4	4,2	3,9	4,2	4,5	4,9	3,3	3,6	3,7	4,1	2,4	2,7	3	3,4	56
58	4,9	4,9	4,9	5	3,3	3,5	3,7	3,9	3,5	3,8	4,1	4,5	2,9	3,2	3,4	3,8	2,1	2,4	2,6	3	58
60	4,6	4,6	4,6	4,7	3	3,2	3,3	3,6	3,1	3,4	3,7	4,1	2,6	2,9	3	3,5	1,8	2,1	2,3	2,7	60
62	4,3	4,4	4,4	4,5	2,7	2,9	3	3,3	2,7	3	3,2	3,6	2,2	2,5	2,7	3,2	1,5	1,7	2	2,3	62
64	4	4,1	4,1	4,3	2,4	2,6	2,8	3	2,3	2,6	2,8	3,2			2,3	2,8	1			2	64
66	3,7	3,8	3,9	4	2,1	2,3	2,5	2,7	1,9	2,2	2,4	2,8			2	2,4					66
68	3,5	3,6	3,6	3,8	1,9	2	2,2	2,4	1,6	1,8	2,1	2,3			1,7	2					68
70	3,2	3,3	3,4	3,5	1,6	1,8	1,9	2,1	1,2	1,5	1,7	1,9			1,3	1,6					70
72	2,9	3	3,1	3,2	1,4	1,5	1,6	1,8	0,8	1,1					0,9	1,1					72
74	2,7	2,8	2,9	3	1,1	1,2	1,4	1,5							0,7						74
76	2,5	2,5	2,6	2,7			1	1,2													76
78	2,2	2,3	2,4	2,4			0,7	0,8													78
80	2	2,1	2,1	2,2																	80
82	1,8	1,8	1,9																		82
84	1,6	1,6	1,7																		84
86	1,4	1,4	1,4																		86
88	1,2	1,2	1,2																		88
90	1	1	1																		90

* Adapter - adapter - piece d'adaptateur - adattatore - adaptador - адаптер

Traglasten

TF 21

Lifting capacities • Forces de levage • Portate • Tablas de carga • Грузоподъемность

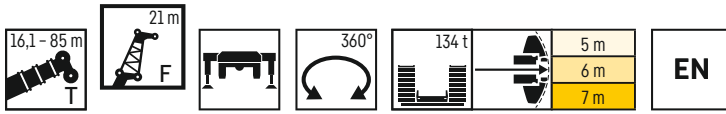

	16,1 m + 2,3 m*				37,2 m + 2,3 m*				42,5 m + 2,3 m*				47,8 m + 2,3 m*				
	0°	10°	20°	40°	0°	10°	20°	40°	0°	10°	20°	40°	0°	10°	20°	40°	
6	48,3																6
7	45,4																7
8	42,6																8
9	39,8				39,6												9
10	37,1	32			38,1				36,5								10
12	32	28,2			34,7				33,9				31,6				12
14	28,5	25,1	22,6		32	26,7			31,4	25,9			29,8				14
16	24,9	22,5	20,4		29,6	24,9			29,4	24,5			27,9	24			16
18	22,6	20,3	18,5		27,3	23,4	20,6		27,5	23	20,3		26,4	22,8			18
20	20,3	18,3	17	14,3	25,5	22	19,4		25,6	21,8	19,3		25	21,6	18,9		20
22	18,1	16,9	15,6	13,5	23,9	20,6	18,3	14,3	24,2	20,7	18,4		23,6	20,7	18,1		22
24	16,6	15,4	14,5	12,7	22,3	19,5	17,3	13,8	22,9	19,6	17,4	13,8	22,3	19,7	17,4		24
26	15,2	14,2	13,5	12	20,9	18,4	16,4	13,2	21,6	18,6	16,6	13,3	21,3	18,8	16,6	13,2	26
28	13,9	13,2	12,6	11,4	19,7	17,3	15,6	12,7	20,3	17,7	15,9	12,8	20,2	18	15,9	12,8	28
30	12,9	12,2	11,8	10,9	18,6	16,5	14,8	12,3	19,3	16,8	15,1	12,4	19,3	17,3	15,3	12,4	30
32	12	11,5	11,1	10,5	17,6	15,7	14,2	11,9	18,4	16	14,5	12	18,3	16,5	14,6	12	32
34	11,1	10,8	10,6	10,2	16,5	14,9	13,6	11,5	17,5	15,4	13,9	11,7	17,6	15,8	14,1	11,7	34
36	10,4	10,3	10,2		15,5	14	13	11,2	16,6	14,7	13,4	11,4	16,8	15,1	13,5	11,4	36
38					14,8	13,4	12,5	10,9	15,7	14	12,9	11,1	16,1	14,6	13,1	11,1	38
40					14	12,8	12	10,6	14,9	13,4	12,4	10,8	15,4	14	12,6	10,9	40
42					13,3	12,3	11,6	10,4	14,3	12,8	12	10,6	14,7	13,4	12,2	10,7	42
44					12,6	11,8	11,2	10,3	13,7	12,4	11,6	10,4	14	12,8	11,8	10,5	44
46					12,1	11,3	10,8	10,1	13,1	11,9	11,2	10,2	13,3	12,4	11,5	10,3	46
48					11,6	10,9	10,5	10	12,5	11,5	10,9	10,1	12,6	12	11,1	10,1	48
50					11,1	10,6	10,2	10	12	11	10,6	10	12	11,6	10,8	10	50
52					10,6	10,2	10	10	11,5	10,7	10,4	9,9	11,3	11,2	10,5	9,9	52
54					10,3	10	9,9		11,1	10,4	10,1	9,9	10,6	10,7	10,2	9,8	54
56					10	9,8	9,8		10,7	10,1	9,9	9,9	10,1	10,2	9,8	9,8	56
58					9,8	9,7	9,8		10,4	9,9	9,8	9,9	9,5	9,7	9,5	9,7	58
60									10,1	9,8	9,8		8,9	9,1	9,1	9,3	60
62									9,7	9,6	9,8		8,3	8,5	8,6	8,8	62
64									5,9	7			7,8	8	8,1		64
66													7,3	7,5	7,5		66
68													6,2	6,8	6,9		68

	53,1 m + 2,3 m*				58,3 m + 2,3 m*				63,6 m + 2,3 m*				68,9 m + 2,3 m*				
	0°	10°	20°	40°	0°	10°	20°	40°	0°	10°	20°	40°	0°	10°	20°	40°	
14	27,4																14
16	26,1				23,7				17,9								16
18	24,8	21,7			22,6				19,1				15,6				18
20	23,5	20,8			21,5	19,5			18,2	11,2			15				20
22	22,3	19,9	17,6		20,2	18,8			17,3	17,3			14,4	12,3			22
24	21,2	19,1	16,9		18,9	18,1	16,3		16,4	16,6			13,8	13,5			24
26	20,2	18,4	16,3	13,1	17,7	17,3	15,7		15,4	16	14,9		13,2	13	11,2		26
28	19,1	17,6	15,7	12,7	16,4	16,5	15,2	12,6	14,4	15,1	14,5		12,5	12,4	12,3		28
30	18,1	16,8	15,1	12,5	15,5	15,7	14,7	12,5	13,5	14,2	14	12,1	11,8	11,9	11,8		30
32	17,1	16,2	14,5	12,3	14,6	14,8	14,2	12,2	12,6	13,2	13,3	11,8	11,1	11,3	11,3	11,1	32
34	16	15,5	14	12	13,8	13,9	13,6	11,9	11,8	12,3	12,7	11,6	10,4	10,8	10,9	10,8	34
36	15,1	14,9	13,5	11,7	13	13,1	12,9	11,6	11,2	11,5	12	11,3	9,7	10,2	10,5	10,4	36
38	14,3	14,3	12,9	11,4	12,2	12,4	12,3	11,4	10,6	10,7	11,3	11,1	9,1	9,6	10	10	38
40	13,6	13,6	12,5	11,2	11,6	11,7	11,8	11,1	10	10	10,5	10,7	8,5	8,9	9,5	9,6	40
42	12,8	12,9	12,2	11	11	11	11,2	10,7	9,4	9,5	9,7	10,4	8,1	8,3	8,8	9,2	42
44	12	12,3	11,8	10,8	10,4	10,5	10,6	10,4	8,9	9	9,2	10	7,7	7,7	8,2	8,8	44
46	11,3	11,6	11,4	10,6	9,8	9,9	10	10	8,4	8,5	8,7	9,3	7,3	7,3	7,5	8,4	46
48	10,6	10,9	11	10,4	9,2	9,3	9,5	9,7	7,9	8,1	8,2	8,6	6,9	6,9	6,9	7,9	48
50	10	10,3	10,4	10,3	8,6	8,8	8,9	9,2	7,5	7,6	7,7	7,9	6,5	6,6	6,6	7,2	50
52	9,4	9,7	9,8	9,9	8	8,2	8,3	8,6	7	7,1	7,3	7,5	6,1	6,3	6,2	6,6	52
54	8,8	9,1	9,1	9,4	7,5	7,7	7,8	8	6,5	6,7	6,8	7	5,7	5,9	5,9	6	54
56	8,2	8,5	8,5	8,8	7,1	7,2	7,3	7,5	6,1	6,2	6,4	6,6	5,4	5,6	5,6	5,6	56
58	7,7	7,9	8	8,2	6,6	6,7	6,8	7,1	5,7	5,8	6	6,2	5	5,2	5,3	5,4	58
60	7,2	7,4	7,5	7,7	6,1	6,2	6,3	6,6	5,3	5,5	5,6	5,8	4,6	4,9	5	5,1	60
62	6,8	7	7	7,2	5,6	5,8	5,9	6,1	5	5,1	5,2	5,4	4,3	4,6	4,7	4,9	62
64	6,3	6,5	6,6	6,7	5,2	5,4	5,5	5,7	4,6	4,8	4,8	5	4	4,3	4,4	4,6	64
66	5,9	6,1	6,1	6,3	4,9	5	5,1	5,3	4,3	4,4	4,5	4,6	3,7	4	4,1	4,3	66
68	5,5	5,6	5,7		4,6	4,7	4,8	4,8	3,9	4,1	4,2	4,3	3,4	3,7	3,8	4	68
70	5,1	5,3	5,3		4,3	4,4	4,4	4,5	3,6	3,8	3,9	4	3,1	3,4	3,5	3,7	70
72	4,7	4,9	4,9		4	4,1	4,1		3,4	3,5	3,6	3,7	2,8	3,1	3,2	3,4	72
74	3,3	3,7			3,7	3,8	3,9		3,1	3,2	3,3	3,4	2,6	2,9	3	3,1	74
76					3,5	3,5	3,6		2,8	2,9	3	3,1	2,4	2,6	2,7	2,8	76
78					3,2	3,3	3,3		2,6	2,6	2,7		2,1	2,4	2,4	2,5	78
80					1,2				2,3	2,4	2,4		1,9	2,1	2,2	2,2	80
82									2,1	2,2	2,2		1,7	1,9	1,9		82
84									1,2	1,9			1,5	1,6	1,7		84
86													1,3	1,4	1,4		86
88													1,1	1,2	1,2		88

* Adapter - adapter - piece d'adaptateur - adattatore - adaptador - адаптер

Traglasten

TF 21

Lifting capacities • Forces de levage • Portate • Tablas de carga • Грузоподъемность

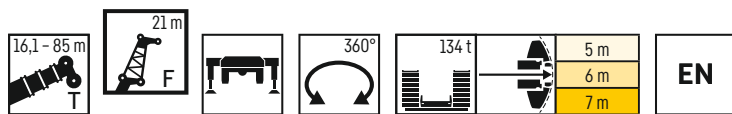

	74,2 m + 2,3 m*				78,8 m + 2,3 m*				79,5 m + 2,3 m*				84,1 m + 2,3 m*				85 m + 2,3 m*				
	0°	10°	20°	40°	0°	10°	20°	40°	0°	10°	20°	40°	0°	10°	20°	40°	0°	10°	20°	40°	
18	10,7																				18
20	11,8				8,6				9,5												20
22	11,4				8,3				9,1				7,5				7,3				22
24	11	10,8			8				8,8				7,2				7,1				24
26	10,6	10,4			7,7	7,6			8,5	8,3			7				6,8				26
28	10,2	10,1	10		7,3	7,3			8,2	8,1			6,7	6,7			6,5	6,5			28
30	9,8	9,7	9,6		7	7	6,9		7,9	7,8	7,6		6,4	6,4			6,3	6,3			30
32	9,4	9,3	9,3		6,7	6,7	6,6		7,6	7,5	7,3		6,1	6,2	6,2		6	6,1	6,1		32
34	9,1	9	8,9	8,9	6,4	6,4	6,4		7,3	7,2	7,1		5,9	5,9	6		5,7	5,8	5,9		34
36	8,7	8,6	8,6	8,6	6,1	6,1	6,1	5,8	7	7	6,8	6,4	5,6	5,7	5,7		5,3	5,5	5,6		36
38	8,2	8,3	8,3	8,3	5,8	5,8	5,9	5,5	6,7	6,7	6,6	6,2	5,3	5,4	5,5	5,4	5	5,2	5,4	5,3	38
40	7,7	7,9	7,9	8	5,5	5,5	5,6	5,3	6,4	6,4	6,3	6	5,1	5,2	5,3	5,1	4,7	4,9	5,2	5,1	40
42	7,2	7,5	7,6	7,7	5,2	5,3	5,3	5,2	6	6,1	6,1	5,8	4,8	4,9	5	5	4,4	4,6	4,9	4,9	42
44	6,7	7	7,2	7,4	4,9	5	5,1	5	5,7	5,8	5,8	5,6	4,6	4,7	4,8	4,8	4	4,4	4,6	4,8	44
46	6,1	6,5	6,8	7	4,6	4,7	4,8	4,8	5,3	5,5	5,6	5,4	4,3	4,4	4,5	4,7	3,7	4	4,4	4,7	46
48	5,6	6,1	6,4	6,7	4,3	4,4	4,6	4,6	5	5,2	5,4	5,2	4	4,2	4,3	4,5	3,4	3,7	4,1	4,5	48
50	5,4	5,6	6	6,3	4	4,2	4,3	4,5	4,7	4,9	5,1	5	3,8	3,9	4,1	4,3	3	3,4	3,7	4,2	50
52	5,1	5,1	5,6	5,9	3,7	3,9	4,1	4,3	4,3	4,6	4,9	4,8	3,5	3,7	3,8	4,1		3	3,4	3,9	52
54	4,8	4,8	5,1	5,5	3,4	3,6	3,8	4	3,9	4,3	4,7	4,6	3,2	3,4	3,6	3,9		2,7	3	3,6	54
56	4,6	4,6	4,6	5,1	3,2	3,4	3,5	3,8	3,6	3,9	4,3	4,4	2,9	3,2	3,3	3,6		2,4	2,7	3,2	56
58	4,3	4,4	4,4	4,7	2,9	3,1	3,3	3,5	3,2	3,5	3,9	4,1	2,6	2,9	3,1	3,4		2,1	2,4	2,9	58
60	4	4,1	4,2	4,3	2,6	2,8	3	3,3	2,8	3,2	3,5	3,9	2,3	2,6	2,7	3,1		1,8	2,1	2,5	60
62	3,8	3,9	4	4,1	2,3	2,5	2,7	3	2,4	2,8	3,1	3,5	1,9	2,2	2,4	2,9		1,4	1,7	2,2	62
64	3,5	3,6	3,8	3,9	2	2,3	2,4	2,7			2,7	3,2	1,6	1,9	2,1	2,6		1	1,4	1,8	64
66	3,3	3,4	3,5	3,7	1,8	2	2,2	2,4			2,3	2,7	1,2	1,6		2,3				1,5	66
68	3	3,2	3,3	3,5	1,5	1,7	1,9	2,1			1,9	2,3		1,1		1,9				1,1	68
70	2,8	2,9	3	3,2	1,2	1,5	1,6	1,9			1,6	1,9									70
72	2,5	2,7	2,8	2,9	0,9	1,2	1,4	1,6			1,1	1,5									72
74	2,3	2,4	2,5	2,7		0,9	1	1,3				1,1									74
76	2,1	2,2	2,3	2,4																	76
78	1,8	1,9	2	2,2																	78
80	1,6	1,7	1,8	1,9																	80
82	1,4	1,5	1,6	1,6																	82
84	1,2	1,3	1,4	1,4																	84
86	1	1,1	1,1																		86
88	0,7	0,8	0,9																		88

* Adapter - adapter - piece d'adaptateur - adattatore - adaptador - адаптер

Traglasten

TF 24,5

Lifting capacities • Forces de levage • Portate • Tablas de carga • Грузоподъемность

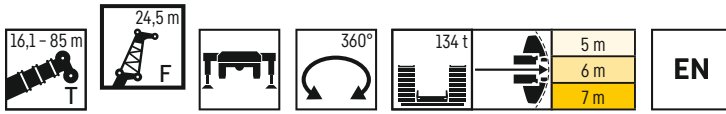

	16,1 m + 2,3 m*				37,2 m + 2,3 m*				42,5 m + 2,3 m*				47,8 m + 2,3 m*				
	0°	10°	20°	40°	0°	10°	20°	40°	0°	10°	20°	40°	0°	10°	20°	40°	
7	41,9																7
8	38,7																8
9	35,7																9
10	33,5				33,8												10
12	29,2	25,7			31,1				29,8					27,7			12
14	25,9	23			28,5	23,9			27,6					26,1			14
16	23,1	20,5	18,6		26,5	22,4			25,7	21,9				24,5			16
18	20,5	18,5	16,9		24,5	20,9	18		24,2	20,6				23,1	19,9		18
20	18,7	16,8	15,4		22,7	19,8	17		22,6	19,5	16,9			21,9	18,9		20
22	16,9	15,3	14,2	12,2	21,4	18,6	16,1		21,1	18,5	16			20,7	18	15,8	22
24	15,1	14,1	13,1	11,5	20,1	17,5	15,2		20	17,5	15,3			19,5	17,2	15,1	24
26	13,9	13	12,2	10,9	18,7	16,6	14,3	11,8	19	16,6	14,5	11,8		18,6	16,4	14,4	26
28	12,8	11,9	11,3	10,3	17,6	15,6	13,6	11,3	17,9	15,8	13,8	11,3		17,8	15,7	13,8	28
30	11,7	11,1	10,5	9,8	16,7	14,7	12,9	10,9	16,9	15,1	13,2	10,9		16,9	15	13,2	30
32	10,8	10,3	9,9	9,3	15,8	14	12,3	10,5	16,1	14,3	12,6	10,6		16,1	14,4	12,6	32
34	10,1	9,6	9,3	8,9	14,8	13,3	11,8	10,1	15,3	13,6	12	10,2		15,3	13,8	12,1	34
36	9,3	9	8,8	8,6	13,9	12,6	11,3	9,8	14,6	13	11,5	9,9		14,7	13,1	11,6	36
38	8,7	8,5	8,4	8,4	13,1	11,9	10,8	9,5	13,8	12,5	11,1	9,6		14	12,6	11,2	38
40	8,2	8,1	8,1		12,5	11,3	10,3	9,2	13	11,9	10,6	9,4		13,4	12,1	10,8	40
42					11,9	10,9	9,9	9	12,4	11,3	10,2	9,1		12,8	11,7	10,4	42
44					11,2	10,4	9,5	8,8	11,9	10,8	9,8	8,9		12,2	11,2	10,1	44
46					10,6	9,9	9,2	8,6	11,4	10,4	9,5	8,7		11,6	10,7	9,7	46
48					10,1	9,5	8,9	8,4	10,8	10	9,2	8,5		11,2	10,3	9,4	48
50					9,7	9,2	8,6	8,3	10,3	9,6	8,9	8,4		10,8	9,9	9,1	50
52					9,3	8,9	8,4	8,2	9,9	9,3	8,7	8,3		10,3	9,6	8,9	52
54					8,9	8,6	8,1	8,2	9,5	9	8,5	8,2		9,9	9,3	8,6	54
56					8,5	8,3	8	8,2	9,2	8,7	8,3	8,2		9,5	9	8,4	56
58					8,3	8,1	7,9	7,9	8,8	8,5	8,1	8,2		9	8,6	8,3	58
60					8	7,9	7,9		8,5	8,2	8	8,2		8,5	8,3	8,1	60
62					7,9	7,9			8,2	8	7,9			8	8	7,9	62
64									8	7,9	7,8			7,6	7,7	7,7	64
66									7,8	7,8	7,8			7,1	7,3	7,3	66
68														6,7	6,8	6,9	68
70														6,2	6,4	6,4	70
72														4,3	5,5		72

	53,1 m + 2,3 m*				58,3 m + 2,3 m*				63,6 m + 2,3 m*				68,9 m + 2,3 m*				
	0°	10°	20°	40°	0°	10°	20°	40°	0°	10°	20°	40°	0°	10°	20°	40°	
14	24,3																14
16	23,2				21												16
18	22				20,1				17,5					12,3			18
20	21	18,1			19,3	16,8			16,8					13,6			20
22	20,1	17,3			18,5	16,3			16,1	13,8				13,1			22
24	19,2	16,6	14,7		17,5	15,7			15,4	14,6				12,6	12,1		24
26	18,3	16	14,1		16,5	15,2	13,6		14,6	14,1	8,2			12	11,7		26
28	17,3	15,3	13,6		15,5	14,7	13,1		13,7	13,7	12,5			11,5	11,2	9,8	28
30	16,5	14,7	13	10,8	14,6	14,2	12,7		12,8	13,1	12,2			10,9	10,8	10,7	30
32	15,7	14,1	12,5	10,5	13,7	13,7	12,2	10,3	12	12,4	12			10,3	10,4	10,3	32
34	15	13,6	12	10,2	13	13,1	11,8	10	11,2	11,7	11,6	9,7		9,8	10	9,9	34
36	14,3	13,1	11,6	9,9	12,3	12,3	11,3	9,8	10,4	11	11,3	9,5		9,2	9,6	9,5	36
38	13,6	12,6	11,2	9,6	11,6	11,7	11	9,5	9,8	10,3	10,9	9,3		8,6	9,2	9,2	38
40	13	12	10,8	9,4	10,9	11,1	10,6	9,3	9,3	9,6	10,3	9,1		8	8,7	8,8	40
42	12,3	11,5	10,4	9,2	10,4	10,5	10,2	9,1	8,8	8,9	9,7	8,9		7,4	8,2	8,4	42
44	11,6	11	10,1	9	9,8	9,9	9,8	8,9	8,3	8,4	9	8,7		7,1	7,6	7,9	44
46	11	10,6	9,8	8,8	9,3	9,4	9,4	8,7	7,9	8	8,3	8,6		6,7	7	7,4	46
48	10,3	10,1	9,5	8,6	8,8	8,9	8,9	8,5	7,4	7,6	7,6	8,2		6,4	6,4	6,9	48
50	9,7	9,7	9,2	8,5	8,2	8,4	8,4	8,4	7	7,2	7,2	7,7		6,1	6	6,4	50
52	9,1	9,2	8,8	8,4	7,7	7,9	7,9	8,1	6,6	6,7	6,8	7,1		5,7	5,7	5,9	52
54	8,6	8,7	8,4	8,2	7,2	7,4	7,5	7,7	6,2	6,3	6,5	6,6		5,4	5,4	5,5	54
56	8,1	8,2	8	8	6,7	6,9	7	7,3	5,8	5,9	6,1	6,2		5,1	5,2	5,2	56
58	7,5	7,7	7,6	7,7	6,3	6,5	6,6	6,8	5,3	5,5	5,7	5,9		4,8	4,9	4,9	58
60	7	7,1	7,2	7,4	5,9	6	6,1	6,4	5	5,1	5,4	5,5		4,4	4,6	4,7	60
62	6,6	6,6	6,8	7	5,5	5,6	5,7	6	4,7	4,8	5,1	5,2		4,1	4,3	4,4	62
64	6,2	6,2	6,4	6,6	5	5,2	5,2	5,5	4,4	4,5	4,7	4,9		3,8	4	4,2	64
66	5,8	5,9	5,9	6,1	4,7	4,8	4,9	5,1	4	4,2	4,4	4,6		3,6	3,7	3,9	66
68	5,4	5,5	5,5	5,7	4,4	4,5	4,6	4,8	3,7	3,9	4,1	4,3		3,3	3,5	3,6	68
70	5	5,1	5,2	5,3	4,1	4,2	4,3	4,5	3,4	3,6	3,8	4		3	3,2	3,3	70
72	4,7	4,7	4,8		3,9	4	4	4,1	3,1	3,3	3,5	3,7		2,8	2,9	3,1	72
74	4,4	4,4	4,5		3,6	3,7	3,7	3,8	2,9	3	3,2	3,4		2,5	2,7	2,8	74
76	4,1	4,2	4,2		3,3	3,4	3,5		2,6	2,7	2,9	3,1		2,3	2,4	2,5	76
78	2,5				3,1	3,1	3,2		2,4	2,5	2,7	2,7		2	2,2	2,3	78
80					2,8	2,9	2,9		2,1	2,2	2,4			1,8	1,9	2	80
82					2	2,6	2,6		1,9	2	2,1			1,6	1,7	1,8	82
84									1,7	1,8	1,9			1,4	1,5	1,6	84
86									1,5	1,5	1,6			1,2	1,3	1,3	86
88									0,7	0,8				1	1,1	1,1	88
90														0,8	0,8	0,9	90

* Adapter - adapter - piece d'adaptateur - adattatore - adaptador - адаптер

Traglasten

TF 24,5

Lifting capacities • Forces de levage • Portate • Tablas de carga • Грузоподъемность

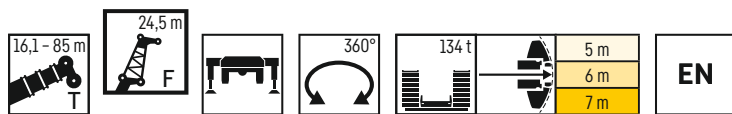

	74,2 m + 2,3 m*				78,8 m + 2,3 m*				79,5 m + 2,3 m*				84,1 m + 2,3 m*				85 m + 2,3 m*				
	0°	10°	20°	40°	0°	10°	20°	40°	24,5 m				0°	10°	20°	40°	0°	10°	20°		
20	10,7																			20	
22	10,4				7,5					8,2										22	
24	10				7,2					7,9				6,5				6,3		24	
26	9,6	9,5			6,9	6,7				7,7				6,2				6,1		26	
28	9,2	9,2			6,6	6,5				7,4	7,1			6	5,9			5,9		28	
30	8,9	8,8	8,7		6,3	6,2				7,1	6,9			5,8	5,7			5,6	5,6	30	
32	8,6	8,5	8,5		6	6	5,9			6,8	6,7	6,5		5,5	5,5			5,4	5,4	32	
34	8,2	8,2	8,1		5,8	5,7	5,6			6,6	6,4	6,3		5,3	5,3	5,3		5,1	5,2	5,2	34
36	7,9	7,8	7,8	5,4	5,5	5,5	5,4			6,3	6,2	6		5	5,1	5,1		4,8	5	5	36
38	7,6	7,5	7,5	7,4	5,2	5,3	5,2	4,9		6,1	6	5,8	5,2	4,8	4,9	4,9		4,5	4,8	4,8	38
40	7,1	7,2	7,2	7,1	4,9	5	5	4,7		5,8	5,8	5,6	5	4,6	4,6	4,7	4,6	4,3	4,5	4,6	40
42	6,7	6,9	7	6,9	4,7	4,8	4,8	4,6		5,5	5,5	5,4	4,9	4,3	4,4	4,5	4,4	4	4,2	4,4	42
44	6,3	6,5	6,6	6,7	4,4	4,5	4,6	4,4		5,2	5,3	5,2	4,8	4,1	4,2	4,3	4,3	3,7	4	4,2	44
46	5,8	6,1	6,3	6,4	4,2	4,3	4,4	4,3		4,9	5,1	4,9	4,7	3,9	4	4,1	4,2	3,4	3,7	4	46
48	5,4	5,7	6	6,1	3,9	4	4,2	4,1		4,6	4,8	4,8	4,6	3,6	3,8	3,9	4	3,1	3,4	3,8	48
50	4,9	5,3	5,7	5,9	3,6	3,8	3,9	4		4,3	4,5	4,6	4,5	3,4	3,5	3,7	3,9	2,8	3,1	3,5	50
52	4,6	4,9	5,3	5,6	3,4	3,6	3,7	3,9		4	4,3	4,4	4,3	3,1	3,3	3,5	3,7	2,5	2,8	3,2	52
54	4,4	4,5	5	5,2	3,1	3,3	3,5	3,7		3,7	4	4,2	4,2	3,1	3,3	3,5	3,5	2,5	2,5	2,9	54
56	4,1	4,2	4,6	4,9	2,9	3,1	3,3	3,5		3,3	3,7	4,1	4		2,9	3	3,3		2,2	2,6	56
58	3,9	4	4,1	4,6	2,6	2,8	3	3,3		3	3,4	3,8	3,8		2,6	2,8	3,1			2,2	58
60	3,7	3,8	3,8	4,3	2,3	2,6	2,8	3,1		2,6	3	3,4	3,6		2,4	2,6	2,9			1,9	60
62	3,4	3,6	3,6	3,9	2,1	2,3	2,5	2,8		2,3	2,7	3,1	3,4		2,1	2,3	2,7			1,7	62
64	3,2	3,3	3,5	3,6	1,8	2,1	2,3	2,6		2	2,3	2,7	3,2		1,8	2	2,5			1,3	64
66	3	3,1	3,3	3,4		1,8	2	2,3					2,8		1,5	1,7	2,3			0,9	66
68	2,7	2,9	3	3,2		1,6	1,8	2,1					2,4		1,1	1,4	2				68
70	2,5	2,7	2,8	3			1,5	1,8							0,7		1,7				70
72	2,3	2,5	2,6	2,8			1,2	1,5													72
74	2,1	2,2	2,3	2,6			0,9	1,3													74
76	1,9	2	2,1	2,3				0,9													76
78	1,6	1,8	1,9	2																	78
80	1,4	1,6	1,7	1,8																	80
82	1,2	1,3	1,4	1,6																	82
84	1	1,1	1,2	1,3																	84
86	0,7	0,9	1	1																	86

* Adapter · adapter · piece d'adaptateur · adattatore · adaptador · адаптер

Traglasten

TF 28

Lifting capacities • Forces de levage • Portate • Tablas de carga • Грузоподъемность

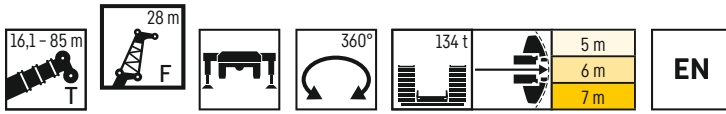

	16,1 m + 2,3 m*				37,2 m + 2,3 m*				42,5 m + 2,3 m*				47,8 m + 2,3 m*				
	0°	10°	20°	40°	0°	10°	20°	40°	0°	10°	20°	40°	0°	10°	20°	40°	
7	37,6																7
8	35																8
9	32,5																9
10	30,2				29,6												10
12	26,8	23,9			27,5				26,2								12
14	23,5	21,4			25,2				24,4				23,4				14
16	21,2	19,3			23,5	19,9			22,7				22				16
18	19	17,3	15,5		21,8	18,6			21,3	18,2			20,7	17,5			18
20	17,1	15,8	14,1		20,2	17,4	15,1		20	17,1			19,7	16,6			20
22	15,6	14,3	12,9		18,9	16,5	14,2		18,7	16,3	14,1		18,6	15,8			22
24	14,1	13	11,9	10,1	17,8	15,5	13,4		17,7	15,5	13,4		17,6	15,1	13,1		24
26	12,6	12,1	11	9,6	16,7	14,6	12,7		16,8	14,6	12,7		16,7	14,4	12,6		26
28	11,6	11,1	10,2	9,1	15,6	13,8	11,9	9,6	15,9	13,9	12,1		15,9	13,8	12		28
30	10,7	10,2	9,5	8,6	14,7	13	11,3	9,3	15	13,2	11,4		15,2	13,1	11,5	9,3	30
32	9,8	9,5	8,8	8,1	14	12,3	10,8	9	14,1	12,6	10,9	9	14,5	12,6	10,9	9	32
34	9	8,8	8,3	7,7	13,2	11,7	10,2	8,6	13,5	11,9	10,4	8,7	13,8	12	10,5	8,7	34
36	8,4	8,2	7,8	7,3	12,4	11,1	9,8	8,3	12,8	11,4	9,9	8,4	13,1	11,4	10,1	8,4	36
38	7,8	7,7	7,3	7	11,6	10,5	9,3	8	12,2	10,9	9,5	8,1	12,5	10,9	9,6	8,1	38
40	7,3	7,2	6,9	6,8	10,9	9,9	8,9	7,8	11,5	10,4	9,1	7,9	12	10,5	9,2	7,9	40
42	6,8	6,8	6,6	6,7	10,4	9,4	8,5	7,5	10,9	9,9	8,8	7,6	11,5	10,1	8,9	7,7	42
44	6,5	6,5	6,5		9,9	9	8,2	7,3	10,3	9,4	8,4	7,4	10,9	9,7	8,6	7,5	44
46					9,3	8,6	7,8	7,1	9,9	9	8,1	7,2	10,4	9,3	8,3	7,3	46
48					8,8	8,2	7,5	6,9	9,4	8,6	7,8	7,1	9,9	8,9	8	7,1	48
50					8,4	7,8	7,3	6,8	9	8,3	7,5	6,9	9,5	8,4	7,7	7	50
52					8	7,5	7	6,7	8,5	8	7,3	6,8	9,1	8,2	7,4	6,8	52
54					7,7	7,3	6,8	6,6	8,1	7,6	7	6,7	8,8	7,9	7,2	6,7	54
56					7,3	7	6,6	6,5	7,8	7,3	6,8	6,6	8,4	7,6	7	6,6	56
58					7	6,7	6,4	6,5	7,5	7,1	6,7	6,5	8	7,3	6,8	6,5	58
60					6,7	6,5	6,3	6,5	7,2	6,9	6,5	6,5	7,7	7,1	6,7	6,5	60
62					6,5	6,4	6,2		6,9	6,7	6,4	6,5	7,3	6,9	6,5	6,5	62
64					6,3	6,2	6,2		6,7	6,5	6,3	6,5	7	6,7	6,4	6,5	64
66					4,6				6,5	6,3	6,2		6,7	6,5	6,3	6,5	66
68									6,3	6,2	6,2		6,3	6,4	6,1	6,5	68
70									6,1	6,2	6,2		6	6,1	5,9		70
72													5,6	5,7	5,7		72
74													5,2	5,3	5,3		74
76													3,3	3,5			76

	53,1 m + 2,3 m*				58,3 m + 2,3 m*				63,6 m + 2,3 m*				68,9 m + 2,3 m*				
	0°	10°	20°	40°	0°	10°	20°	40°	0°	10°	20°	40°	0°	10°	20°	40°	
14	21,4																14
16	20,4				18,4												16
18	19,4				17,7				15,6								18
20	18,4	15,8			17				15,2				12				20
22	17,6	15,2			16,2	14,2			14,6				11,6				22
24	16,8	14,5	12,7		15,5	13,7			14,1	12,6			11,2				24
26	16,1	13,9	12,4		14,9	13,2	12,1		13,5	12,2			10,7	10,5			26
28	15,3	13,4	12,2		14,2	12,7	11,7		12,8	11,9			10,3	10,1			28
30	14,6	12,8	11,7		13,5	12,3	11,3		12	11,5	10,7		9,9	9,7	6,2		30
32	13,9	12,3	11,3	8,9	12,8	11,9	10,9		11,2	11	10,3		9,5	9,4	9,3		32
34	13,4	11,8	10,8	8,6	12	11,5	10,5	8,4	10,5	10,6	10		9	9	8,9		34
36	12,8	11,4	10,4	8,3	11,4	11	10,1	8,2	9,8	10,1	9,7	7,9	8,6	8,7	8,6		36
38	12,3	10,9	10	8,1	10,8	10,4	9,8	8	9,1	9,6	9,4	7,7	8,1	8,3	8,3	7,4	38
40	11,7	10,5	9,6	7,9	10,2	10	9,4	7,8	8,5	9,1	9,1	7,6	7,6	8	7,9	7,3	40
42	11,2	10	9,3	7,7	9,6	9,5	9,1	7,6	8	8,5	8,7	7,4	7,1	7,6	7,6	7,2	42
44	10,6	9,6	8,9	7,5	9,1	9,1	8,8	7,4	7,6	7,8	8,2	7,2	6,5	7,1	7,3	7	44
46	10,1	9,2	8,6	7,3	8,6	8,7	8,5	7,2	7,2	7,4	7,7	7,1	6	6,6	6,9	6,9	46
48	9,6	8,9	8,3	7,1	8,1	8,2	8	7,1	6,8	7	7,3	6,9	5,7	6,1	6,5	6,6	48
50	9	8,6	8,1	7	7,6	7,8	7,7	7	6,4	6,7	6,8	6,8	5,4	5,6	6	6,3	50
52	8,5	8,3	7,8	6,9	7,2	7,3	7,3	6,8	6	6,3	6,3	6,5	5,1	5,1	5,6	6	52
54	8	7,9	7,5	6,8	6,7	6,9	6,9	6,7	5,6	5,9	5,9	6,1	4,8	4,8	5,2	5,7	54
56	7,6	7,5	7,2	6,6	6,2	6,4	6,6	6,4	5,3	5,6	5,6	5,8	4,5	4,6	4,7	5,3	56
58	7,1	7,1	7	6,5	5,9	6	6,2	6,2	4,9	5,2	5,3	5,4	4,3	4,3	4,4	4,9	58
60	6,6	6,7	6,7	6,4	5,5	5,6	5,8	5,9	4,5	4,9	5	5,1	4	4,1	4,2	4,5	60
62	6,1	6,2	6,4	6,3	5,1	5,3	5,5	5,6	4,2	4,5	4,7	4,8	3,7	3,8	4	4,1	62
64	5,7	5,8	6,1	6,2	4,8	4,9	5,1	5,3	3,9	4,2	4,4	4,6	3,4	3,6	3,7	3,9	64
66	5,4	5,5	5,7	5,9	4,4	4,6	4,8	5	3,6	3,9	4,1	4,3	3,1	3,3	3,5	3,7	66
68	5,1	5,1	5,3	5,4	4,1	4,3	4,4	4,6	3,3	3,6	3,8	4	2,9	3,1	3,3	3,5	68
70	4,7	4,8	4,9	5	3,8	3,9	4,1	4,3	3	3,4	3,5	3,8	2,7	2,8	3	3,3	70
72	4,4	4,5	4,6	4,7	3,5	3,7	3,9	4	2,7	3,1	3,2	3,5	2,4	2,6	2,7	3	72
74	4,1	4,2	4,3	4,4	3,2	3,4	3,6	3,7	2,4	2,8	3	3,2	2,2	2,3	2,5	2,7	74
76	3,9	3,9	4,1		3	3,1	3,3	3,4	2,2	2,5	2,7	2,9	1,9	2,1	2,2	2,4	76
78					2,7	2,8	3	3,1	2	2,3	2,4	2,5	1,7	1,8	2	2,2	78
80					2,5	2,6	2,8		1,8	2	2,1	2,2	1,5	1,6	1,8	1,9	80
82					2,2	2,3	2,5		1,5	1,8	1,9	1,9	1,3	1,4	1,5	1,6	82
84					2	2,1	2,2		1,3	1,5	1,6		1	1,2	1,3	1,4	84
86					1	1,1			1,1	1,3	1,4		0,7	0,9	1	1,1	86
88									0,9	1,1	1,1				0,7		88
90										0,9	0,9						90

* Adapter - adapter - piece d'adaptateur - adattatore - adaptador - адаптер

Traglasten

TF 28

Lifting capacities • Forces de levage • Portate • Tablas de carga • Грузоподъемность

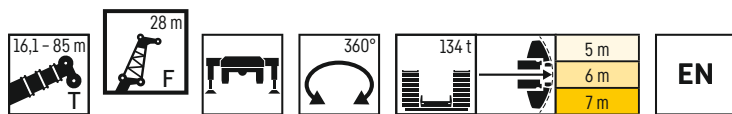

	74,2 m + 2,3 m*				79,5 m + 2,3 m*				84,1 m + 2,3 m*				85 m + 2,3 m*		
	0°	10°	20°	40°	0°	10°	20°	40°	0°	10°	20°	40°	0°	10°	
20	8,2														20
22	9,3				7,2										22
24	8,9				7				5,6				5,5		24
26	8,6				6,7				5,4				5,3		26
28	8,3	8,2			6,5	6,2			5,2				5,1		28
30	7,9	7,9			6,3	6			5	4,9			4,9		30
32	7,6	7,6	5,8		6	5,8			4,8	4,8			4,7	4,7	32
34	7,4	7,3	7,3		5,8	5,6	5,4		4,6	4,6			4,5	4,5	34
36	7,1	7	7		5,5	5,4	5,2		4,4	4,4	4,3		4,2	4,3	36
38	6,8	6,7	6,7		5,3	5,2	5		4,2	4,2	4,2		3,9	4,1	38
40	6,4	6,5	6,5	5,9	5,1	5	4,9		3,9	4	4		3,7	3,9	40
42	6,1	6,2	6,2	5,8	4,8	4,8	4,7	4,1	3,7	3,8	3,9		3,4	3,7	42
44	5,7	5,9	5,9	5,7	4,6	4,6	4,5	4	3,5	3,6	3,7	3,7	3,1	3,4	44
46	5,3	5,6	5,7	5,5	4,3	4,4	4,4	3,9	3,3	3,4	3,5	3,6	2,9	3,2	46
48	4,9	5,2	5,4	5,4	4	4,2	4,2	3,9	3,1	3,2	3,3	3,5	2,6	3	48
50	4,5	4,9	5,1	5,2	3,7	4	4	3,8	2,8	3	3,1	3,3	2,3	2,7	50
52	4,1	4,5	4,9	5	3,5	3,7	3,9	3,7	2,6	2,8	3	3,2	2	2,5	52
54	3,8	4,2	4,6	4,8	3,2	3,5	3,7	3,6		2,6	2,8	3,1	1,7	2,2	54
56	3,6	3,8	4,3	4,6	2,9	3,2	3,5	3,5		2,4	2,6	2,9		1,9	56
58	3,4	3,4	3,9	4,3	2,6	3	3,3	3,4			2,4	2,7		1,6	58
60	3,1	3,2	3,5	4	2,3	2,7	3,1	3,2			2,2	2,5			60
62	2,9	3	3,1	3,6	2	2,4	2,8	3			2	2,3			62
64	2,7	2,8	2,9	3,3	1,6	2,1	2,5	2,8			1,7	2,1			64
66	2,5	2,7	2,8	3	1,2	1,8	2,1	2,6			1,4	1,9			66
68	2,3	2,5	2,6	2,8		1,4	1,8	2,3			1,1				68
70	2,1	2,3	2,4	2,6		1		2			0,7				70
72	1,9	2,1	2,2	2,4				1,6							72
74	1,7	1,9	2	2,2											74
76	1,5	1,7	1,8	2											76
78	1,3	1,4	1,6	1,8											78
80		1,2	1,3	1,5											80
82			1,1	1,3											82
84			0,8	1											84

* Adapter • adapter • piece d'adaptateur • adattatore • adaptador • адаптер

Traglasten

TF 31,5

Lifting capacities • Forces de levage • Portate • Tablas de carga • Грузоподъемность

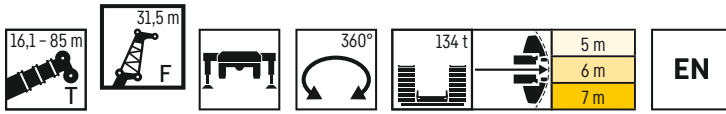

	16,1 m + 2,3 m*				37,2 m + 2,3 m*				42,5 m + 2,3 m*				47,8 m + 2,3 m*				53,1 m + 2,3 m*				
	0°	10°	20°	40°	0°	10°	20°	40°	0°	10°	20°	40°	0°	10°	20°	40°	0°	10°	20°	40°	
8	31,9																				8
9	29,8																				9
10	27,8																				10
12	24,7				24,4				23,6												12
14	22	19,7			22,5				22,1				20,7								14
16	19,7	17,8			20,8				20,6				19,5				18				16
18	17,8	16,1			19,5	16,6			19,3	16,2			18,4				17,2				18
20	16	14,5	13		18,1	15,6			18,2	15,3			17,4	14,7			16,3				20
22	14,5	13,3	11,9		16,8	14,7	12,6		17,1	14,4			16,5	14			15,6	13,4			22
24	13,3	12,1	11		15,9	13,9	12,3		16	13,7	12,3		15,7	13,3			14,9	12,8			24
26	12,1	11,1	10,1		15	13,1	11,8		15,2	13,1	11,8		14,8	12,8	11,6		14,2	12,2	11,1		26
28	10,9	10,2	9,4	8	14,1	12,4	11,2		14,4	12,4	11,2		14,1	12,2	11,1		13,6	11,8	10,8		28
30	10	9,5	8,6	7,6	13,2	11,7	10,5	8	13,7	11,8	10,6		13,5	11,7	10,6		12,9	11,3	10,3		30
32	9,2	8,7	8,1	7,2	12,4	11	10	7,7	12,9	11,2	10,1	7,8	12,9	11,1	10,1		12,4	10,9	9,9		32
34	8,5	8	7,5	6,8	11,8	10,3	9,5	7,5	12,2	10,6	9,6	7,5	12,3	10,6	9,6	7,5	12	10,4	9,5	7,4	34
36	7,8	7,5	7	6,5	11,1	9,9	9	7,2	11,7	10	9,2	7,2	11,6	10,2	9,2	7,2	11,5	10	9,1	7,2	36
38	7,2	7	6,6	6,1	10,5	9,4	8,6	6,9	11,1	9,6	8,7	7	11,1	9,7	8,8	7	11	9,6	8,7	6,9	38
40	6,7	6,5	6,2	5,8	9,8	8,9	8,2	6,7	10,5	9,1	8,3	6,7	10,7	9,2	8,4	6,8	10,5	9,2	8,4	6,7	40
42	6,3	6,1	5,8	5,6	9,2	8,4	7,8	6,5	10	8,7	8	6,5	10,2	8,8	8,1	6,6	10	8,8	8,1	6,5	42
44	5,9	5,7	5,5	5,4	8,7	7,9	7,4	6,2	9,4	8,3	7,7	6,3	9,7	8,5	7,8	6,4	9,6	8,4	7,8	6,3	44
46	5,5	5,4	5,3		8,3	7,6	7,1	6	8,9	7,9	7,3	6,1	9,3	8,1	7,5	6,2	9,2	8	7,5	6,2	46
48	5,2	5,2			7,9	7,2	6,8	5,9	8,5	7,5	7	6	8,8	7,8	7,2	6	8,8	7,8	7,3	6	48
50					7,5	6,9	6,6	5,7	8,1	7,2	6,8	5,8	8,3	7,4	6,9	5,9	8,4	7,5	7	5,9	50
52					7,1	6,6	6,3	5,6	7,8	6,9	6,5	5,7	8	7,1	6,7	5,7	8	7,2	6,8	5,7	52
54					6,7	6,3	6	5,5	7,4	6,6	6,3	5,5	7,7	6,8	6,5	5,6	7,6	6,9	6,6	5,6	54
56					6,4	6	5,8	5,4	7	6,3	6,1	5,4	7,3	6,6	6,3	5,5	7,2	6,6	6,3	5,5	56
58					6,1	5,8	5,7	5,3	6,7	6,1	5,9	5,4	7	6,3	6,1	5,4	6,8	6,3	6,1	5,4	58
60					5,8	5,6	5,5	5,3	6,4	5,9	5,7	5,3	6,7	6,1	5,9	5,3	6,4	6	5,9	5,3	60
62					5,6	5,4	5,3	5,3	6,2	5,7	5,6	5,3	6,4	5,9	5,7	5,3	5,9	5,7	5,8	5,2	62
64					5,4	5,2	5,3	5,3	5,9	5,5	5,4	5,2	6,2	5,7	5,6	5,2	5,5	5,5	5,6	5,2	64
66					5,2	5,1	5,2		5,6	5,3	5,3	5,2	6	5,5	5,4	5,2	5,1	5,2	5,4	5,2	66
68					5,1	5	5,2		5,5	5,2	5,2	5,2	5,8	5,4	5,3	5,2	4,8	4,9	5,1	5,1	68
70									5,3	5,1	5,1		5,6	5,2	5,2	5,2	4,5	4,6	4,8	4,9	70
72									5,1	5	5,1		5,3	5,1	5,1	5,2	4,3	4,4	4,5	4,6	72
74									4,4	5			5,1	4,9	5,1		4	4,1	4,2	4,4	74
76													4,8	4,7	5		3,7	3,8	4	4,1	76
78													4,3	4,5	4,6		3,5	3,6	3,7		78
80													1,4				3,2	3,3	3,5		80
82																	3	3,1	3,2		82
84																	1,6	2,7			84

* Adapter - adapter - piece d'adaptateur - adattatore - adaptador - адаптер

Traglasten

TF 31,5

Lifting capacities • Forces de levage • Portate • Tablas de carga • Грузоподъемность

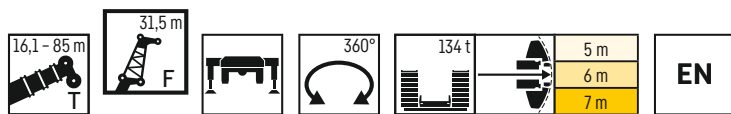

	58,3 m + 2,3 m*				63,6 m + 2,3 m*				68,9 m + 2,3 m*				74,2 m + 2,3 m*				79,5 m + 2,3 m*				84,1 m + 2,3 m*				85 m + 2,3 m*			
	0°	10°	20°	40°	0°	10°	20°	40°	0°	10°	20°	40°	0°	10°	20°	40°	0°	10°	20°	40°	0°	10°	20°	40°	0°	10°		
18	15,6				10,8																						18	
20	15				13,4				11																			20
22	14,4				12,9				10,6				8,4															22
24	13,8	12,4			12,5				10,2				8,1				6,2											24
26	13,3	12			12	11,1			9,8				7,8				6				4,8				4,6		26	
28	12,8	11,5	10,3		11,5	10,7			9,4	9,3			7,5	6			5,8			4,6					4,5		28	
30	12,3	11,2	9,9		10,9	10,4	5,5		9,1	8,9			7,2	7,2			5,5	5,3			4,4				4,3		30	
32	11,8	10,8	9,6		10,4	10	9,1		8,7	8,6	5,2		7	6,9			5,3	5,1			4,3	4,2			4,1	4,1	32	
34	11,2	10,4	9,2		9,8	9,7	8,7		8,4	8,2	8,1		6,7	6,6	4,9		5,1	4,9			4,1	4			4	4	34	
36	10,5	10,1	8,9	7	9,3	9,4	8,4		8	7,9	7,8		6,4	6,4	6,3		4,9	4,8	4,5		3,9	3,9			3,8	3,8	36	
38	10	9,7	8,5	6,8	8,7	9,1	8,1		7,6	7,6	7,5		6,1	6,1	6,1		4,7	4,6	4,4		3,7	3,7	3,6		3,5	3,6	38	
40	9,5	9,3	8,2	6,6	8,1	8,8	7,9	6,4	7,2	7,3	7,3	3,8	5,9	5,9	5,9		4,5	4,4	4,2		3,5	3,5	3,5		3,3	3,5	40	
42	9	8,8	7,9	6,4	7,5	8,4	7,6	6,2	6,7	7	7	6	5,6	5,6	5,6	3,6	4,3	4,2	4,1		3,3	3,4	3,4		3,1	3,3	42	
44	8,5	8,5	7,7	6,3	7,1	7,8	7,3	6,1	6,3	6,7	6,7	5,9	5,3	5,4	5,4	4,8	4,1	4,1	4	3,5	3,1	3,2	3,2		2,8	3,1	44	
46	8,1	8,1	7,4	6,1	6,7	7,2	7	6	5,8	6,3	6,4	5,8	4,9	5,1	5,2	4,7	3,9	3,9	3,8	3,4	2,9	3	3,1		2,6	2,9	46	
48	7,6	7,8	7,1	6	6,3	6,7	6,7	5,8	5,3	5,8	6,1	5,7	4,6	4,8	5	4,6	3,6	3,7	3,7	3,3	2,7	2,8	2,9	3	2,3	2,7	48	
50	7,2	7,4	6,8	5,8	6	6,1	6,4	5,7	4,9	5,4	5,7	5,5	4,2	4,6	4,7	4,5	3,4	3,6	3,5	3,2	2,5	2,7	2,8	2,9	2,1	2,5	50	
52	6,8	7	6,5	5,7	5,6	5,8	6,1	5,6	4,7	5	5,4	5,4	3,9	4,2	4,5	4,5	3,2	3,4	3,4	3,1	2,3	2,5	2,6	2,8	1,8	2,2	52	
54	6,4	6,6	6,3	5,6	5,3	5,5	5,7	5,4	4,4	4,5	5	5,2	3,5	3,9	4,3	4,3		3,2	3,2	3,1	2,1	2,3	2,5	2,6	1,4	2	54	
56	6	6,2	6	5,5	5	5,2	5,2	5,2	4,2	4,2	4,6	5	3,2	3,6	4	4,2		3	3,1	3		2,1	2,3	2,5		1,7	56	
58	5,6	5,8	5,8	5,4	4,6	4,9	5	5,1	3,9	4	4,2	4,7	3	3,3	3,8	4,1		2,7	2,9	2,9		1,9	2,1	2,4		1,4	58	
60	5,2	5,4	5,5	5,2	4,3	4,6	4,7	4,9	3,7	3,8	3,9	4,4	2,8	3	3,5	3,9		2,5	2,8	2,8		1,7	1,9	2,3		1	60	
62	4,9	5,1	5,2	5,1	3,9	4,3	4,5	4,6	3,4	3,5	3,7	4	2,6	2,7	3,1	3,6		2,3	2,6	2,8					2,1		62	
64	4,5	4,8	5	5	3,6	4	4,2	4,3	3,2	3,3	3,5	3,7	2,4	2,5	2,8	3,3		2	2,4	2,6					1,9		64	
66	4,2	4,5	4,7	4,8	3,4	3,7	3,9	4,1	2,9	3,1	3,3	3,4	2,2	2,4	2,5	3		1,7	2,1	2,4					1,8		66	
68	3,9	4,2	4,4	4,5	3,1	3,5	3,7	3,9	2,7	2,9	3,1	3,2	2	2,2	2,3	2,7		1,4	1,8	2,2					1,6		68	
70	3,6	3,9	4,1	4,3	2,8	3,2	3,4	3,7	2,4	2,6	2,8	3,1	1,9	2	2,1	2,3		1	1,5	2							70	
72	3,3	3,6	3,8	4	2,6	2,9	3,1	3,4	2,2	2,4	2,6	2,9	1,7	1,8	2	2,2				1,8							72	
74	3	3,3	3,5	3,7	2,3	2,7	2,8	3,1	2	2,2	2,4	2,6	1,5	1,7	1,8	2				1,4							74	
76	2,8	3,1	3,2	3,4	2	2,4	2,6	2,8	1,8	2	2,1	2,4	1,3	1,5	1,6	1,8											76	
78	2,6	2,8	2,9	3,1	1,8	2,1	2,3	2,5	1,5	1,7	1,9	2,1	1	1,3	1,4	1,7											78	
80	2,3	2,6	2,7	2,8	1,6	1,9	2,1	2,2	1,3	1,5	1,6	1,9	0,8	1	1,2	1,4											80	
82	2,1	2,3	2,4	2,4	1,4	1,7	1,8	1,9	1,1	1,3	1,4	1,6		0,8		1,2											82	
84	1,8	2	2,1		1,2	1,5	1,6	1,7	0,8	1	1,2	1,3				0,9											84	
86	1,6	1,8	1,9		0,9	1,2	1,3	1,4		0,8	0,9	1,1															86	
88	1,4	1,6	1,6			1	1,1					0,7															88	
90						0,7	0,8																				90	

* Adapter - adapter - piece d'adaptateur - adattatore - adaptador - адаптер

Traglasten

TF 35

Lifting capacities • Forces de levage • Portate • Tablas de carga • Грузоподъемность

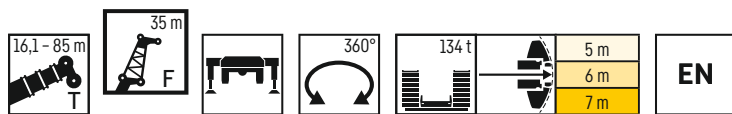

	16,1 m + 2,3 m*				37,2 m + 2,3 m*				42,5 m + 2,3 m*				47,8 m + 2,3 m*				53,1 m + 2,3 m*				
	0°	10°	20°	40°	0°	10°	20°	40°	0°	10°	20°	40°	0°	10°	20°	40°	0°	10°	20°	40°	
8	28,7																				8
9	27,2																				9
10	25,5																				10
12	22,5				22,2																12
14	20,3				20,6				19,7				18,4								14
16	18	16,4			19,1				18,4				17,4				16				16
18	16,4	14,9			17,8	14,9			17,2				16,4				15,2				18
20	14,9	13,6	12,6		16,7	14			16,3	13,6			15,5				14,5				20
22	13,4	12,3	11,5		15,5	13,2			15,3	12,9			14,7	12,5			13,8	12,2			22
24	12,3	11,2	10,5		14,5	12,4	11,2		14,4	12,2			14	11,9			13,2	11,8			24
26	11,2	10,2	9,7		13,7	11,8	10,6		13,5	11,6	10,5		13,2	11,4			12,6	11,2			26
28	10,2	9,3	8,9		12,9	11,1	10		12,9	11	9,9		12,5	10,9	9,8		12	10,8	9,4		28
30	9,2	8,6	8,2	6,7	12,1	10,5	9,4		12,2	10,4	9,4		11,9	10,5	9,3		11,5	10,4	9,1		30
32	8,4	8	7,6	6,3	11,4	9,9	8,9		11,6	9,9	8,9		11,4	10	8,9		11	10	8,7		32
34	7,8	7,3	7	5,9	10,8	9,3	8,4	6,3	10,9	9,4	8,4	6,3	10,9	9,6	8,5		10,5	9,5	8,3		34
36	7,1	6,7	6,6	5,6	10,2	8,7	7,9	6,1	10,3	8,9	8	6,1	10,3	9,1	8	6,1	10,1	9,1	8		36
38	6,5	6,3	6,1	5,3	9,6	8,2	7,5	5,9	9,8	8,4	7,7	5,9	9,8	8,7	7,7	5,9	9,7	8,8	7,6	5,9	38
40	6	5,8	5,7	5,1	9	7,8	7,1	5,7	9,4	8	7,3	5,7	9,4	8,3	7,4	5,7	9,3	8,4	7,3	5,7	40
42	5,6	5,4	5,3	4,9	8,4	7,4	6,8	5,4	8,9	7,6	6,9	5,5	9	7,9	7	5,5	8,8	8,1	7	5,5	42
44	5,2	5,1	5	4,7	7,9	7	6,5	5,3	8,4	7,3	6,6	5,3	8,6	7,5	6,7	5,3	8,4	7,7	6,7	5,3	44
46	4,9	4,8	4,7	4,5	7,5	6,6	6,2	5,1	7,9	6,9	6,4	5,1	8,2	7,2	6,4	5,2	8,1	7,3	6,4	5,2	46
48	4,6	4,5	4,5	4,4	7,1	6,3	5,9	4,9	7,5	6,6	6,1	5	7,7	6,9	6,2	5	7,7	7	6,2	5	48
50	4,4	4,4	4,4		6,7	6	5,6	4,8	7,1	6,2	5,8	4,9	7,3	6,6	5,9	4,9	7,4	6,7	5,9	4,9	50
52					6,3	5,7	5,4	4,7	6,8	5,9	5,5	4,7	6,9	6,3	5,7	4,8	7,1	6,5	5,7	4,8	52
54					6	5,4	5,2	4,6	6,4	5,7	5,4	4,6	6,6	6	5,5	4,7	6,7	6,2	5,5	4,7	54
56					5,7	5,1	5	4,5	6,1	5,5	5,2	4,5	6,3	5,7	5,3	4,6	6,4	5,9	5,3	4,6	56
58					5,4	4,9	4,8	4,4	5,8	5,2	5	4,5	6,1	5,5	5,1	4,5	6,1	5,7	5,1	4,5	58
60					5,2	4,8	4,7	4,3	5,5	5	4,8	4,4	5,8	5,3	5	4,4	5,7	5,4	5	4,4	60
62					4,9	4,6	4,5	4,3	5,3	4,8	4,7	4,3	5,5	5	4,8	4,4	5,4	5,2	4,8	4,4	62
64					4,7	4,5	4,4	4,3	5,1	4,7	4,6	4,3	5,2	4,8	4,7	4,3	5,1	5	4,7	4,3	64
66					4,5	4,3	4,3	4,3	4,9	4,5	4,5	4,3	5	4,7	4,6	4,3	4,8	4,8	4,6	4,3	66
68					4,4	4,2	4,2		4,7	4,4	4,4	4,3	4,9	4,5	4,5	4,2	4,5	4,6	4,5	4,2	68
70					4,3	4,1	4,2		4,5	4,3	4,3	4,3	4,7	4,4	4,4	4,2	4,2	4,4	4,4	4,2	70
72					4,2	4,1			4,4	4,2	4,2	4,3	4,6	4,3	4,3	4,2	3,9	4,2	4,2	4,1	72
74									4,3	4,1	4,2		4,4	4,2	4,2	4,2	3,7	3,9	3,9	4	74
76									4,2	4,1	4,2		4,3	4,1	4,2	4,2	3,4	3,7	3,7	3,8	76
78									2,8				4,1	4	4,2		3,2	3,4	3,5	3,6	78
80													3,9	3,9	4,1		2,9	3,2	3,3	3,3	80
82													2,9	3,8	1,4		2,7	2,9	3		82
84																	2,4	2,6	2,7		84
86																	2,2	2,4	2,4		86
88																	0,8	1			88

* Adapter - adapter - piece d'adaptateur - adattatore - adaptador - адаптер

Traglasten

TF 35

Lifting capacities • Forces de levage • Portate • Tablas de carga • Грузоподъемность

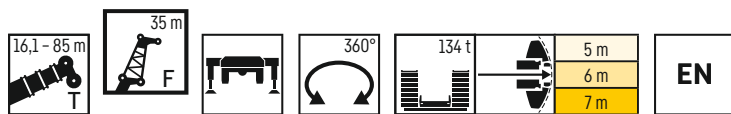

	58,3 m + 2,3 m*				63,6 m + 2,3 m*				68,9 m + 2,3 m*				74,2 m + 2,3 m*				79,5 m + 2,3 m*				84,1 m + 2,3 m*				85 m + 2,3 m*				
	0°	10°	20°	40°	0°	10°	20°	40°	0°	10°	20°	40°	0°	10°	20°	40°	0°	10°	20°	40°	0°	10°	20°	40°	0°	10°	20°	40°	
18	13,8																												18
20	13,3				12					6,9																			20
22	12,7				11,6					9,5				7,4															22
24	12,2	10,9			11,3					9,2				7,2				5,3											24
26	11,7	10,6			10,9					8,8				6,9				5,1				4						3,7	26
28	11,3	10,2			10,4	9,4				8,5	5,3			6,7				4,9				3,9					3,6	28	
30	10,8	9,8	8,7		10	9,1				8,1	8			6,4	4,9			4,8				3,7					3,5	30	
32	10,4	9,4	8,4		9,6	8,8				7,8	7,7			6,1	6,1			4,6	4,3			3,5					3,4	32	
34	9,9	9,1	8		9,1	8,5	7,6			7,5	7,4	4,3		5,9	5,9			4,4	4,2			3,4	3,3				3,3	34	
36	9,4	8,8	7,7		8,7	8,2	7,3			7,2	7,1	6,8		5,7	5,6	4		4,2	4			3,2	3,2				3,1	36	
38	8,9	8,5	7,4		8,2	7,9	7			6,9	6,8	6,6		5,4	5,4	5,2		4	3,9	3,6		3,1	3,1				2,9	38	
40	8,5	8,2	7,1	5,5	7,7	7,7	6,8			6,6	6,5	6,3		5,2	5,2	5		3,8	3,7	3,5		2,9	2,9			2,8	2,7	40	
42	8,1	7,9	6,8	5,4	7,2	7,4	6,5	5,2		6,2	6,3	6,1		4,9	4,9	4,9		3,7	3,5	3,4		2,7	2,8	2,7		2,5		42	
44	7,7	7,5	6,6	5,2	6,6	7	6,3	5,1		5,8	6	5,9	4,9	4,6	4,7	4,7		3,5	3,4	3,3		2,5	2,6	2,6				44	
46	7,4	7,2	6,3	5,1	6,2	6,6	6,1	5		5,3	5,7	5,7	4,8	4,4	4,5	4,5	4	3,3	3,3	3,1		2,4	2,5	2,5				46	
48	7	6,9	6,1	5	5,9	6,1	5,8	4,8		4,9	5,3	5,4	4,7	4	4,3	4,3	3,9	3,1	3,1	3	2,7	2,2	2,3	2,4				48	
50	6,6	6,6	5,9	4,8	5,6	5,7	5,7	4,8		4,4	5	5,2	4,6	3,7	4	4,1	3,8	2,9	3	2,9	2,6	2	2,1	2,2				50	
52	6,2	6,2	5,6	4,7	5,2	5,3	5,5	4,7		4,1	4,6	4,9	4,6	3,4	3,8	4	3,7	2,6	2,8	2,8	2,6	1,8	2	2,1				52	
54	5,9	5,9	5,4	4,7	4,9	4,9	5,2	4,6		3,8	4,2	4,6	4,5	3,1	3,5	3,7	3,6	2,4	2,6	2,6	2,5	1,5	1,8	2				54	
56	5,5	5,6	5,2	4,6	4,6	4,7	4,9	4,5		3,6	3,8	4,3	4,4	2,8	3,2	3,5	3,6		2,4	2,5	2,4	1,3	1,6	1,8				56	
58	5,1	5,3	5,1	4,5	4,3	4,4	4,6	4,4		3,4	3,5	4	4,3	2,5	2,9	3,3	3,5		2,3	2,4	2,3	1	1,4	1,7				58	
60	4,7	5	4,9	4,4	4	4,1	4,2	4,2		3,2	3,3	3,6	4,2	2,3	2,7	3,1	3,3		2,1	2,2	2,3	0,8	1,2	1,5				60	
62	4,4	4,7	4,8	4,3	3,7	3,9	4	4,1		2,9	3,1	3,2	3,9	2,1	2,4	2,9	3,2				2,2							62	
64	4,1	4,5	4,6	4,3	3,4	3,6	3,7	3,9		2,7	2,8	3	3,5	1,9	2	2,6	3				2,1			0,9	1,3			64	
66	3,8	4,2	4,3	4,2	3,1	3,3	3,5	3,7		2,5	2,6	2,8	3,2	1,8	1,9	2,2	2,8				2							66	
68	3,5	3,9	4	4,2	2,9	3,1	3,3	3,5		2,2	2,4	2,6	2,8	1,6	1,7	1,9	2,5				1,8							68	
70	3,2	3,6	3,8	4	2,6	2,8	3	3,3		2	2,2	2,4	2,7	1,4	1,6	1,7	2,2				1,6							70	
72	2,9	3,3	3,5	3,8	2,4	2,6	2,8	3,1		1,8	2	2,2	2,5		1,4	1,5	1,9											72	
74	2,6	3	3,2	3,5	2,1	2,3	2,5	2,8		1,6	1,8	2	2,3			1,4	1,6											74	
76	2,4	2,7	2,9	3,2	1,9	2,1	2,3	2,6		1,4	1,6	1,8	2,1			1,2	1,4											76	
78	2,2	2,5	2,7	2,9	1,6	1,8	2	2,3		1,1	1,4	1,6	1,9			0,9	1,3											78	
80	1,9	2,2	2,4	2,6	1,4	1,6	1,8	2		0,9	1,2	1,4	1,6			0,7	1,1											80	
82	1,7	2	2,1	2,3	1,2	1,4	1,5	1,7			0,9		1,4				0,8												82
84	1,5	1,8	1,9	2	0,9	1,1	1,3	1,5					1,1																84
86	1,3	1,5	1,6			0,9	1	1,2					0,8																86
88	1,1	1,3	1,4				0,7	0,8																					88
90	0,9	1,1	1,1																										90
92		0,9	0,8																										92

* Adapter - adapter - piece d'adaptateur - adattatore - adaptador - адаптер

Traglasten

TF 38,5

Lifting capacities • Forces de levage • Portate • Tablas de carga • Грузоподъемность

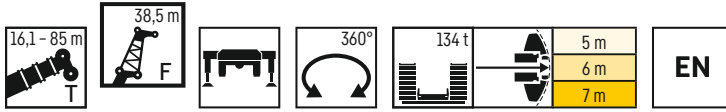

	16,1 m + 2,3 m*				37,2 m + 2,3 m*				42,5 m + 2,3 m*				47,8 m + 2,3 m*				53,1 m + 2,3 m*					
	0°	10°	20°	40°	0°	10°	20°	40°	0°	10°	20°	40°	0°	10°	20°	40°	0°	10°	20°	40°		
9	24,7																				9	
10	23,3																				10	
12	20,6				20																12	
14	18,7				18,6				17,7												14	
16	16,8	15,1			17,2				16,6				15,5					14,2			16	
18	15,1	13,8			16				15,5				14,7					13,6			18	
20	13,8	12,6			15	12,6			14,6				13,8					12,9			20	
22	12,5	11,5	10,7		14	11,9			13,8	12			13,1	11,6				12,3			22	
24	11,3	10,4	9,7		13	11,2			12,9	11,4			12,5	11				11,7	10,4		24	
26	10,4	9,5	8,9		12,3	10,7	9,5		12,1	10,8			11,8	10,5				11,2	10		26	
28	9,5	8,7	8,2		11,6	10,1	8,9		11,5	10,3	8,9		11,2	10	8,6			10,7	9,6		28	
30	8,7	7,9	7,5		11	9,5	8,4		10,9	9,8	8,4		10,6	9,6	8,3			10,2	9,2	8	30	
32	7,8	7,3	7	5,5	10,3	9	7,9		10,4	9,3	7,9		10,1	9,1	7,9			9,7	8,8	7,7	32	
34	7,1	6,7	6,4	5,2	9,7	8,5	7,5		9,8	8,8	7,5		9,7	8,7	7,5			9,3	8,5	7,3	34	
36	6,6	6,2	5,9	4,9	9,1	8	7,1	5,2	9,3	8,3	7,1		9,2	8,3	7,1			8,9	8,1	7	36	
38	6	5,7	5,6	4,7	8,6	7,5	6,7	5	8,8	7,9	6,8	5	8,8	7,9	6,8	5		8,6	7,8	6,7	38	
40	5,5	5,3	5,2	4,5	8,1	7,1	6,3	4,8	8,3	7,4	6,4	4,9	8,3	7,5	6,4	4,9		8,2	7,4	6,4	4,8	40
42	5	5	4,8	4,3	7,6	6,7	6	4,7	7,9	7,1	6,1	4,7	7,9	7,1	6,1	4,7		7,8	7,1	6,1	4,7	42
44	4,8	4,6	4,5	4,1	7,1	6,3	5,7	4,6	7,5	6,7	5,8	4,6	7,6	6,8	5,8	4,6		7,5	6,8	5,8	4,6	44
46	4,5	4,3	4,3	4	6,6	6	5,4	4,4	7	6,4	5,5	4,5	7,2	6,5	5,6	4,5		7,1	6,4	5,6	4,4	46
48	4,2	4,1	4	3,8	6,3	5,6	5,2	4,3	6,6	6,1	5,3	4,3	6,8	6,2	5,3	4,4		6,8	6,1	5,3	4,3	48
50	3,9	3,9	3,9	3,7	6	5,3	4,9	4,2	6,2	5,7	5,1	4,2	6,5	5,9	5,1	4,2		6,5	5,9	5,1	4,2	50
52	3,7	3,7	3,7	3,6	5,6	5,1	4,7	4	5,9	5,4	4,9	4,1	6,1	5,6	5	4,1		6,2	5,6	4,9	4,1	52
54	3,5	3,5	3,6		5,3	4,9	4,5	3,9	5,7	5,1	4,6	4	5,8	5,4	4,8	4		5,9	5,4	4,8	4	54
56					5	4,7	4,4	3,8	5,4	5	4,5	3,9	5,5	5,1	4,6	3,9		5,6	5,2	4,6	3,9	56
58					4,7	4,5	4,2	3,7	5,1	4,8	4,3	3,8	5,3	4,9	4,4	3,8		5,3	5	4,5	3,8	58
60					4,5	4,3	4	3,7	4,8	4,6	4,2	3,7	5,1	4,7	4,3	3,8		5	4,8	4,3	3,8	60
62					4,3	4,1	3,9	3,6	4,6	4,4	4,1	3,6	4,9	4,5	4,2	3,7		4,8	4,6	4,2	3,7	62
64					4,2	4	3,8	3,5	4,4	4,2	3,9	3,6	4,6	4,4	4	3,6		4,5	4,4	4,1	3,6	64
66					4	3,9	3,7	3,5	4,3	4,1	3,8	3,5	4,4	4,2	3,9	3,6		4,3	4,3	4	3,6	66
68					3,8	3,7	3,6	3,5	4,1	4	3,7	3,5	4,2	4,1	3,8	3,5		4,1	4,1	3,9	3,5	68
70					3,7	3,6	3,5	3,5	3,9	3,8	3,6	3,5	4,1	4	3,7	3,5		3,9	4	3,8	3,5	70
72					3,6	3,4	3,5		3,8	3,7	3,5	3,5	4	3,9	3,6	3,5		3,6	3,9	3,7	3,5	72
74					3,5	3,4	3,5		3,7	3,6	3,5	3,5	3,9	3,8	3,6	3,5		3,4	3,7	3,5	3,4	74
76					3,4	3,4			3,6	3,5	3,4		3,7	3,7	3,5	3,5		3,2	3,5	3,4	3,4	76
78									3,5	3,5	3,4		3,6	3,6	3,4	3,5		2,9	3,2	3,2	3,3	78
80									3,4	3,4	3,4		3,5	3,5	3,4	3,5		2,7	3	3	3,2	80
82													3,4	3,4	3,4			2,5	2,7	2,8	3	82
84													3,3	3,4	3,4			2,2	2,5	2,6	2,7	84
86													1,6	2,9				2	2,2	2,3		86
88																		1,8	2	2,1		88
90																		1,3	1,7	1,7		90

* Adapter - adaptateur - piece d'adaptateur - adattatore - adaptador - адаптер

Traglasten

TF 38,5

Lifting capacities • Forces de levage • Portate • Tablas de carga • Грузоподъемность

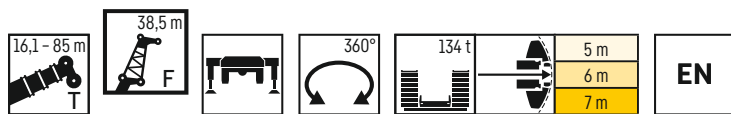

	58,3 m + 2,3 m*				63,6 m + 2,3 m*				68,9 m + 2,3 m*				74,2 m + 2,3 m*				79,5 m + 2,3 m*				84,1 m + 2,3 m*		85 m + 2,3 m*	
	0°	10°	20°	40°	0°	10°	20°	40°	0°	10°	20°	40°	0°	10°	20°	40°	0°	10°	20°	40°	0°	10°	0°	
18	12,5																							18
20	12,1				10,7																			20
22	11,6				10,3				8,6															22
24	11,1				10				8,3				6,4											24
26	10,7	9,3			9,6				8				6,2				4,4				3,1			26
28	10,3	9			9,3	8,2			7,7				5,9				4,3				3,1		2,7	28
30	9,9	8,6			9	8			7,4	7,2			5,7				4,1				3		2,7	30
32	9,5	8,3	7,3		8,6	7,7			7,1	7			5,5	5,4			3,9				2,9		2,7	32
34	9,1	8	7,1		8,3	7,4			6,8	6,7			5,2	5,2			3,8	3,5			2,8		2,6	34
36	8,7	7,7	6,7		8	7,2	6,3		6,5	6,4			5	5			3,6	3,4			2,7	2,6	2,6	36
38	8,3	7,4	6,5		7,6	6,9	6,1		6,2	6,1	5,7		4,8	4,8	3,2		3,4	3,3			2,6	2,5	2,4	38
40	7,9	7,2	6,2		7,3	6,7	5,8		6	5,9	5,5		4,6	4,6	4,4		3,3	3,1			2,4	2,4	2,3	40
42	7,6	6,9	5,9	4,6	6,8	6,4	5,6		5,7	5,7	5,3		4,4	4,4	4,2		3,1	3	2,8		2,2	2,3	2	42
44	7,3	6,6	5,7	4,5	6,3	6,2	5,4	4,4	5,3	5,4	5,1		4,1	4,2	4,1		3	2,8	2,7		2,1	2,1	1,8	44
46	6,9	6,3	5,5	4,4	5,8	5,9	5,2	4,3	4,9	5,2	4,9		3,9	4	4		2,8	2,7	2,6		1,9	2	1,5	46
48	6,6	6,1	5,3	4,3	5,3	5,6	5	4,2	4,5	4,9	4,8	4	3,6	3,8	3,8	2,2	2,6	2,6	2,5		1,7	1,8		48
50	6,3	5,8	5,1	4,2	5	5,2	4,9	4,1	4,1	4,6	4,7	4	3,3	3,6	3,6	3,2	2,5	2,5	2,3		1,5	1,7		50
52	6	5,5	4,9	4,1	4,7	4,9	4,7	4	3,7	4,3	4,5	3,9	3,1	3,4	3,5	3,1	2,3	2,3	2,2	2	1,3	1,5		52
54	5,6	5,1	4,7	4	4,5	4,5	4,6	3,9	3,4	3,9	4,2	3,8	2,8	3,1	3,3	3	2,1	2,2	2,1	1,9	1	1,3		54
56	5,3	4,9	4,5	3,9	4,2	4,3	4,5	3,8	3,2	3,6	4	3,7	2,2	2,9	3,1	3	1,9	2	2	1,9	0,8	1,1		56
58	4,9	4,7	4,4	3,8	3,9	4	4,3	3,8	3	3,2	3,7	3,7	2	2,6	2,9	2,9		1,9	1,9	1,8		0,9		58
60	4,6	4,5	4,3	3,7	3,7	3,8	4	3,7	2,8	2,9	3,4	3,6	1,9	1,9	2,7	2,8		1,7	1,8	1,7		0,8		60
62	4,3	4,3	4,2	3,7	3,4	3,5	3,7	3,6	2,6	2,7	3,1	3,5	1,7	1,8	2,5	2,7		1,5	1,7	1,7				62
64	3,9	4,1	4,1	3,6	3,1	3,3	3,4	3,5	2,4	2,5	2,8	3,4	1,6	1,7	2,4	2,6					1,6			64
66	3,7	3,8	3,9	3,5	2,8	3,1	3,2	3,3	2,2	2,3	2,4	3,1	1,4	1,5	2,1	2,5					1,5			66
68	3,4	3,6	3,8	3,5	2,6	2,8	3	3,2	1,9	2,1	2,3	2,8	1,2	1,3	1,8	2,3					1,4			68
70	3,1	3,3	3,5	3,4	2,3	2,6	2,8	3,1	1,7	1,9	2,1	2,5	0,9	1,2	1,5	2,1					1,3			70
72	2,9	3,1	3,2	3,4	2,1	2,3	2,6	2,9	1,5	1,7	1,9	2,2	0,8	1	1,1	1,3					1,1			72
74	2,6	2,8	3	3,2	1,9	2,1	2,3	2,6	1,3	1,6	1,8	2		0,8		1,2					0,9			74
76	2,3	2,6	2,7	3	1,7	1,9	2,1	2,4	1,1	1,4	1,6	1,8				1,1								76
78	2,1	2,3	2,5	2,8	1,4	1,6	1,8	2,2	0,8	1,1	1,4	1,7				0,9								78
80	1,9	2	2,2	2,5		1,4	1,6	1,9		0,9	1,2	1,5												80
82	1,7	1,8	2	2,2			1,4	1,7			0,9	1,3												82
84	1,4	1,6	1,7	1,9			1,1	1,4				1												84
86	1,2	1,4	1,5	1,6			0,9	1,1																86
88	1	1,2	1,3	1,3				0,8																88
90	0,8	0,9	1																					90
92			0,7																					92

* Adapter - adapter - piece d'adaptateur - adattatore - adaptador - адаптер

Traglasten

TF 42

Lifting capacities • Forces de levage • Portate • Tablas de carga • Грузоподъемность



	16,1 m + 2,3 m*				37,2 m + 2,3 m*				42,5 m + 2,3 m* 42 m				47,8 m + 2,3 m*				53,1 m + 2,3 m*				
	0°	10°	20°	40°	0°	10°	20°	40°	0°	10°	20°	40°	0°	10°	20°	40°	0°	10°	20°	40°	
9	22,8																				9
10	21,7																				10
12	19,4																				12
14	17,4				16,7				15,8												14
16	15,8				15,5				14,8				13,9								16
18	14,2	12,7			14,4				13,9				13,1				12,2				18
20	12,9	11,6			13,5				13				12,4				11,7				20
22	11,9	10,6			12,7	11,1			12,3	10,8			11,7				11,3				22
24	10,8	9,7	9		11,8	10,5			11,6	10,2			11,1	9,8			10,8				24
26	9,8	8,8	8,2		11	9,9			10,9	9,6			10,5	9,3			10,3	8,8			26
28	9	8	7,5		10,4	9,3	8,1		10,2	9,2			10	8,9			9,9	8,5			28
30	8,2	7,3	6,9		9,8	8,8	7,5		9,7	8,7	7,5		9,4	8,4	7,3		9,4	8,1			30
32	7,5	6,6	6,3		9,2	8,3	7,1		9,2	8,3	7		9	8,1	6,9		9	7,7	6,7		32
34	6,7	6,1	5,8		8,7	7,8	6,6		8,7	7,8	6,6		8,6	7,7	6,6		8,5	7,4	6,4		34
36	6,1	5,7	5,4	4,4	8,1	7,3	6,2		8,2	7,4	6,3		8,2	7,3	6,2		8,2	7,1	6,1		36
38	5,7	5,2	4,9	4,2	7,7	6,9	5,9		7,7	7	5,9		7,8	7	5,9		7,9	6,8	5,8		38
40	5,2	4,8	4,6	4	7,2	6,4	5,5	4,2	7,4	6,6	5,6	4,2	7,3	6,6	5,6		7,6	6,5	5,5		40
42	4,8	4,4	4,4	3,8	6,8	6,1	5,2	4,1	7	6,2	5,3	4,1	7	6,3	5,3	4,1	7,2	6,2	5,3		42
44	4,4	4,2	4,1	3,6	6,4	5,8	4,9	3,9	6,6	5,9	5,1	3,9	6,6	6	5,1	3,9	6,9	5,9	5	3,9	44
46	4,1	3,9	3,8	3,4	5,9	5,5	4,7	3,8	6,2	5,6	4,8	3,8	6,3	5,6	4,9	3,8	6,5	5,6	4,8	3,8	46
48	3,9	3,6	3,6	3,3	5,5	5,1	4,5	3,7	5,8	5,3	4,6	3,7	6	5,3	4,7	3,7	6,2	5,3	4,6	3,7	48
50	3,6	3,4	3,4	3,1	5,2	4,8	4,3	3,5	5,5	5,1	4,4	3,6	5,7	5,1	4,4	3,6	6	5,1	4,5	3,6	50
52	3,4	3,2	3,2	3	4,9	4,6	4,1	3,4	5,1	4,8	4,2	3,5	5,4	4,9	4,3	3,5	5,7	4,8	4,3	3,5	52
54	3,2	3,1	3,1	2,9	4,7	4,4	3,9	3,3	4,9	4,6	4,1	3,4	5,1	4,7	4,1	3,4	5,4	4,6	4,1	3,4	54
56	3	2,9	2,9	2,9	4,5	4,2	3,8	3,2	4,7	4,3	3,9	3,3	4,8	4,5	4	3,3	5,2	4,5	4	3,3	56
58	2,8	2,8	2,9		4,2	4	3,6	3,1	4,5	4,2	3,7	3,2	4,6	4,3	3,8	3,2	4,9	4,3	3,9	3,2	58
60					4	3,8	3,5	3	4,3	4	3,6	3,1	4,4	4,1	3,7	3,1	4,7	4,2	3,7	3,1	60
62					3,8	3,6	3,3	3	4,1	3,8	3,5	3	4,2	3,9	3,5	3	4,4	4	3,6	3,1	62
64					3,6	3,5	3,2	2,9	3,8	3,7	3,4	2,9	4	3,8	3,4	3	4,2	3,8	3,5	3	64
66					3,5	3,4	3,1	2,8	3,7	3,5	3,2	2,9	3,9	3,7	3,3	2,9	4	3,7	3,4	2,9	66
68					3,3	3,2	3	2,8	3,5	3,4	3,1	2,8	3,7	3,5	3,2	2,9	3,8	3,6	3,3	2,9	68
70					3,1	3,1	2,9	2,8	3,4	3,3	3	2,8	3,5	3,4	3,1	2,8	3,6	3,4	3,2	2,8	70
72					3	3	2,8	2,8	3,3	3,2	3	2,8	3,4	3,3	3	2,8	3,3	3,3	3,1	2,8	72
74					2,9	2,9	2,8	2,8	3,1	3	2,9	2,8	3,3	3,2	3	2,8	3,1	3,2	3	2,8	74
76					2,8	2,8	2,7		3	2,9	2,8	2,8	3,2	3,1	2,9	2,7	2,9	3	2,9	2,7	76
78					2,7	2,7	2,7		2,9	2,9	2,8	2,8	3	3	2,8	2,7	2,7	2,9	2,8	2,7	78
80					2				2,8	2,8	2,7		2,9	2,9	2,7	2,7	2,5	2,6	2,6	2,6	80
82									2,7	2,7	2,7		2,8	2,8	2,7	2,7	2,2	2,4	2,4	2,6	82
84									2,7	2,7			2,7	2,8	2,7		2	2,2	2,2	2,5	84
86													2,6	2,7	2,7		1,8	1,9	2,1	2,2	86
88													2,5	2,7	2,7		1,6	1,7	1,8		88
90																	1,4	1,5	1,6		90
92																	1,2	1,2	1,3		92
94																	1				94

* Adapter · adapter · piece d'adaptateur · adattatore · adaptador · адаптер

Traglasten

TF 42

Lifting capacities • Forces de levage • Portate • Tablas de carga • Грузоподъемность

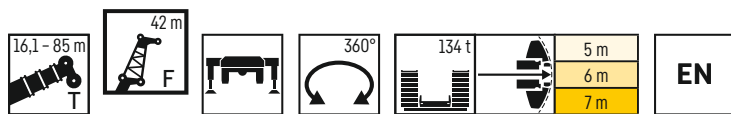

	58,3 m + 2,3 m*				63,6 m + 2,3 m*				68,9 m + 2,3 m*				74,2 m + 2,3 m*				79,5 m + 2,3 m*				84,1 m + 2,3 m*		85 m + 2,3 m*		
	0°	10°	20°	40°	0°	10°	20°	40°	0°	10°	20°	40°	0°	10°	20°	40°	0°	10°	20°	40°	0°	10°	0°		
18	11,2																							18	
20	10,7																							20	
22	10,3				9,1				6,5															22	
24	9,9				8,8				7,4				5,6											24	
26	9,5				8,5				7,1				5,4					3,7						26	
28	9,1	7,9			8,1				6,8				5,2					3,6				1,9		1,6	28
30	8,7	7,6			7,9	6,9			6,5				5					3,4				1,9		1,6	30
32	8,4	7,3			7,6	6,7			6,2	6			4,7					3,2				1,8		1,5	32
34	8,1	7	6,1		7,3	6,5			6	5,8			4,5	4,5				3,1				1,8		1,5	34
36	7,7	6,7	5,9		7,1	6,2			5,8	5,6			4,3	4,3				2,9	2,7			1,8		1,5	36
38	7,4	6,5	5,6		6,8	6	5,2		5,5	5,4			4,1	4,1				2,8	2,6			1,7	1,7	1,5	38
40	7	6,2	5,3		6,6	5,8	5		5,3	5,2	4,7		3,9	3,9				2,6	2,5			1,6	1,6	1,5	40
42	6,7	6	5,1		6,2	5,6	4,8		5	5	4,6		3,7	3,8	3,5			2,5	2,3			1,4	1,5	1,2	42
44	6,4	5,7	4,9		5,8	5,3	4,7		4,7	4,7	4,4		3,5	3,6	3,4			2,4	2,2	2		1,3	1,3	1,1	44
46	6,1	5,5	4,7	3,8	5,3	5,1	4,5		4,4	4,5	4,3		3,3	3,4	3,3			2,2	2,1	1,9		1,1	1,2	0,9	46
48	5,9	5,3	4,5	3,6	4,9	4,9	4,4	3,5	4	4,3	4,1		3,1	3,2	3,2			2,1	2	1,8		1	1,1	0,7	48
50	5,6	5,1	4,4	3,5	4,5	4,6	4,2	3,4	3,7	4,1	4	3,3	2,8	3	3,1			1,9	1,9	1,7			0,9		50
52	5,3	4,8	4,2	3,4	4,2	4,3	4,1	3,4	3,3	3,8	3,8	3,2	2,6	2,8	2,9	1,3		1,7	1,7	1,6			0,8		52
54	5	4,6	4,1	3,3	3,9	4	4	3,3	2,9	3,5	3,7	3,2	2,3	2,6	2,7	2,5		1,5	1,6	1,4	1,1		0,7		54
56	4,7	4,3	4	3,3	3,7	3,8	3,8	3,2	2,7	3,2	3,5	3,1		2,4	2,6	2,4		1,2	1,4	1,3	1				56
58	4,4	4,1	3,8	3,2	3,4	3,5	3,7	3,1	2,5	2,6	3,3	3		2,2	2,4	2,3		1	1,2	1,2	1				58
60	4,1	3,9	3,6	3,1	3,2	3,3	3,6	3,1	2,3	2,4	3	3		2	2,3	2,3		0,8	1	1,1	0,9				60
62	3,8	3,7	3,5	3	2,9	3,1	3,4	3	2,1	2,2	2,8	2,9			2,1	2,2			0,9	1	0,9				62
64	3,5	3,5	3,4	3	2,7	2,8	3	2,9	1,9	2	2,5	2,9			1	2,1				0,9	0,8				64
66	3,2	3,4	3,3	2,9	2,4	2,6	2,8	2,8	1,7	1,8	2,2	2,8			0,9	2				0,7	0,7				66
68	3	3,2	3,2	2,8	2,2	2,4	2,6	2,7	1,5	1,7	1,9	2,6			0,8	1,9									68
70	2,7	3	3,1	2,8	1,9	2,2	2,4	2,6		1,5	1,7	2,3													70
72	2,5	2,7	2,9	2,8	1,7	2	2,2	2,5		1,3	1,5	2													72
74	2,2	2,5	2,7	2,7	1,5	1,7	2	2,3		1,1		1,7													74
76	2	2,2	2,4	2,7	1,3	1,5	1,8	2,1				1,4													76
78	1,8	2	2,2	2,5	1	1,3	1,5	1,9				1,3													78
80	1,5	1,8	1,9	2,2		1	1,3	1,7				1,1													80
82	1,3	1,5	1,7	2		0,7		1,4				0,9													82
84	1,1	1,3	1,5	1,8				1,2																	84
86	0,8	1,1	1,3	1,5				0,9																	86
88		0,8	1	1,2																					88
90				0,8																					90

* Adapter - adapter - piece d'adaptateur - adattatore - adaptador - адаптер

Traglasten

TF 45,5

Lifting capacities · Forces de levage · Portate · Tablas de carga · Грузоподъемность

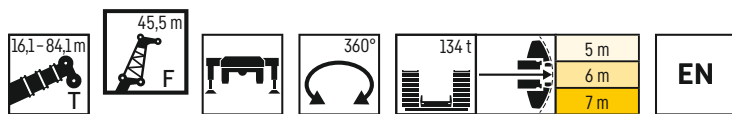

	16,1 m + 2,3 m*				37,2 m + 2,3 m*				42,5 m + 2,3 m*				47,8 m + 2,3 m*				53,1 m + 2,3 m*					
	0°	10°	20°	40°	0°	10°	20°	40°	0°	10°	20°	40°	0°	10°	20°	40°	0°	10°	20°	40°		
10	19,6																				10	
12	17,7																					12
14	15,9				14,9																	14
16	14,5				14				13,3				12,5									16
18	13,2	12,2			13				12,5				11,9					11,2				18
20	11,9	11,2			12,1				11,7				11,4					10,6				20
22	10,9	10,2			11,4	10			11				10,9					10,1				22
24	10	9,4			10,7	9,5			10,4	9,2			10,3					9,6				24
26	9,1	8,5	7,7		9,9	8,9			9,8	8,7			9,8	8,3				9,2				26
28	8,3	7,8	7		9,4	8,4			9,2	8,2			9,3	7,9				8,8	7,5			28
30	7,6	7,1	6,4		8,9	8	6,8		8,7	7,8			8,8	7,5				8,4	7,2			30
32	7	6,5	5,8		8,3	7,5	6,4		8,3	7,4	6,3		8,4	7,2	6,2			8	6,9			32
34	6,3	5,9	5,3		7,8	7,1	5,9		7,8	7	5,9		8	6,9	5,9			7,6	6,6	5,7		34
36	5,6	5,5	5		7,4	6,6	5,6		7,4	6,6	5,6		7,6	6,5	5,5			7,3	6,3	5,4		36
38	5,1	5,1	4,6	3,8	6,9	6,2	5,2		7	6,3	5,3		7,3	6,2	5,2			7	6	5,1		38
40	4,8	4,7	4,3	3,6	6,5	5,8	4,9		6,6	5,9	5		6,9	5,9	5			6,7	5,7	4,9		40
42	4,5	4,3	4	3,4	6,2	5,4	4,7	3,6	6,2	5,6	4,7		6,5	5,6	4,7			6,4	5,5	4,7		42
44	4,1	4	3,8	3,2	5,8	5,1	4,5	3,4	5,9	5,2	4,5	3,4	6,2	5,3	4,5	3,4		6,1	5,3	4,5		44
46	3,8	3,8	3,5	3	5,4	4,9	4,3	3,3	5,6	4,9	4,3	3,3	5,9	5	4,3	3,3		5,8	5	4,3	3,3	46
48	3,5	3,5	3,3	2,9	5	4,6	4,1	3,2	5,3	4,7	4,1	3,2	5,7	4,8	4,2	3,2		5,5	4,8	4,1	3,2	48
50	3,3	3,3	3,1	2,8	4,7	4,4	3,9	3,1	5	4,5	3,9	3,1	5,4	4,5	4	3,1		5,3	4,6	4	3,1	50
52	3,1	3	2,9	2,6	4,4	4,1	3,7	3	4,7	4,3	3,8	3	5,1	4,4	3,8	3		5,1	4,4	3,8	3	52
54	2,9	2,9	2,7	2,5	4,2	3,9	3,5	2,9	4,4	4,1	3,6	2,9	4,9	4,2	3,7	2,9		4,8	4,2	3,7	2,9	54
56	2,7	2,7	2,6	2,4	4	3,7	3,3	2,8	4,2	3,9	3,5	2,8	4,6	4	3,5	2,8		4,6	4	3,5	2,8	56
58	2,5	2,5	2,4	2,3	3,8	3,6	3,2	2,7	4	3,7	3,3	2,7	4,3	3,8	3,4	2,8		4,4	3,8	3,4	2,8	58
60	2,4	2,4	2,3		3,6	3,4	3,1	2,6	3,8	3,5	3,2	2,6	4,1	3,7	3,2	2,7		4,2	3,7	3,3	2,7	60
62	2,3	2,3			3,4	3,2	2,9	2,5	3,6	3,4	3	2,6	3,9	3,5	3,1	2,6		4	3,5	3,2	2,6	62
64					3,2	3,1	2,8	2,4	3,4	3,3	2,9	2,5	3,8	3,3	3	2,5		3,8	3,4	3	2,5	64
66					3,1	2,9	2,7	2,4	3,3	3,1	2,8	2,4	3,6	3,2	2,9	2,5		3,6	3,2	2,9	2,5	66
68					2,9	2,8	2,6	2,3	3,1	3	2,7	2,4	3,5	3,1	2,8	2,4		3,4	3,1	2,8	2,4	68
70					2,8	2,7	2,5	2,3	3	2,8	2,6	2,3	3,3	3	2,7	2,3		3,2	3	2,7	2,4	70
72					2,6	2,6	2,4	2,3	2,8	2,7	2,5	2,3	3,1	2,8	2,6	2,3		3	2,9	2,6	2,3	72
74					2,5	2,5	2,3	2,3	2,7	2,6	2,4	2,2	3	2,7	2,5	2,3		2,9	2,8	2,5	2,3	74
76					2,4	2,4	2,3	2,3	2,6	2,5	2,4	2,2	2,9	2,6	2,4	2,2		2,7	2,7	2,5	2,2	76
78					2,3	2,3	2,2		2,5	2,4	2,3	2,2	2,8	2,5	2,4	2,2		2,5	2,5	2,4	2,2	78
80					2,2	2,2	2,2		2,4	2,3	2,2	2,2	2,7	2,5	2,3	2,2		2,3	2,4	2,3	2,2	80
82					2,2	2,2			2,3	2,3	2,2	2,2	2,6	2,4	2,2	2,2		2,1	2,3	2,2	2,2	82
84					2,2	2,2			2,2	2,2	2,2		2,5	2,3	2,2	2,2		1,9	2	2	2,1	84
86									2,1	2,2	2,2		2,4	2,2	2,2	2,2		1,7	1,8	1,9	2	86
88									1,9	2,2			2,3	2,2	2,2			1,5	1,6	1,7	1,9	88
90													2,2	2,2	2,1			1,3	1,4	1,5	1,6	90
92													1,4	2,1				1,1	1,2	1,3		92
94																		0,9	1	1,1		94
96																			0,7	0,8		96

* Adapter · adapter · piece d'adaptateur · adattatore · adaptador · адаптер

Traglasten

TF 45,5

Lifting capacities • Forces de levage • Portate • Tablas de carga • Грузоподъемность

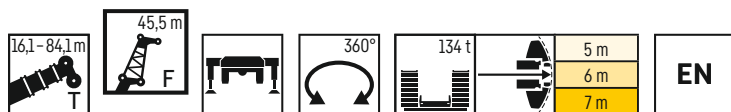

	58,3 m + 2,3 m*				63,6 m + 2,3 m*				68,9 m + 2,3 m*				74,2 m + 2,3 m*				79,5 m + 2,3 m*				84,1 m + 2,3 m*
	0°	10°	20°	40°	0°	10°	20°	40°	0°	10°	20°	40°	0°	10°	20°	40°	0°	10°	20°	0°	
20	9,6																				20
22	9,2				8																22
24	8,8				7,8				6,6												24
26	8,4				7,5				6,4				4,8								26
28	8,1				7,2				6,1				4,6				2,9			1,2	28
30	7,8	6,7			6,9				5,9				4,4				2,8			1,2	30
32	7,5	6,4			6,7	5,9			5,6				4,2				2,7			1,1	32
34	7,1	6,2			6,5	5,7			5,4	5,1			4				2,5			1,1	34
36	6,8	5,9	5,1		6,2	5,5			5,2	5			3,8	3,7			2,4			1,1	36
38	6,5	5,7	4,9		6	5,2			5	4,8			3,6	3,5			2,3	1,9		1,1	38
40	6,3	5,5	4,7		5,8	5,1	4,5		4,7	4,6			3,5	3,4			2,1	1,8		1	40
42	6	5,2	4,5		5,5	4,9	4,3		4,5	4,5	4		3,3	3,3			2	1,7		0,9	42
44	5,7	5	4,4		5,2	4,7	4,2		4,3	4,3	3,9		3,1	3,1	2,8		1,8	1,6		0,8	44
46	5,5	4,8	4,2		4,9	4,5	4		4	4,1	3,8		2,9	3	2,7		1,7	1,5	1,2	0,7	46
48	5,2	4,6	4	3,1	4,5	4,4	3,9		3,7	3,9	3,6		2,7	2,8	2,6		1,6	1,4	1,1		48
50	5	4,5	3,9	3,1	4,1	4,2	3,7		3,4	3,7	3,5		2,5	2,6	2,5		1,4	1,2	1		50
52	4,7	4,3	3,7	3	3,8	3,9	3,6	2,9	3,1	3,4	3,4		2,3	2,5	2,4		1,2	1,1	0,9		52
54	4,5	4,1	3,6	2,9	3,5	3,7	3,5	2,8	2,8	3,2	3,3	2,7	2	2,3	2,3		1	1	0,8		54
56	4,3	3,9	3,5	2,8	3,3	3,5	3,4	2,7	2,3	2,9	3,1	2,6	1,8	2,1	2,2	1,9	0,8	0,9	0,8		56
58	4	3,7	3,4	2,7	3,1	3,2	3,3	2,6	2,1	2,7	3	2,6		1,9	2,1	1,9		0,8	0,7		58
60	3,8	3,5	3,2	2,6	2,9	3	3,1	2,6	1,9	2,4	2,8	2,5		1,7	1,9	1,8					60
62	3,5	3,4	3,1	2,6	2,6	2,7	3	2,5	1,8	1,9	2,5	2,4		1,5	1,8	1,8					62
64	3,3	3,2	3	2,5	2,4	2,5	2,9	2,5	1,6	1,7	2,3	2,4		1,3	1,7	1,7					64
66	3	3	2,9	2,4	2,2	2,3	2,6	2,4	1,4	1,5	1,7	2,3			1,5	1,6					66
68	2,8	2,8	2,8	2,4	2	2,2	2,3	2,3	1,2	1,4	1,5	2,3				1,6					68
70	2,5	2,7	2,7	2,3		2	2,1	2,2	0,9	1,2	1,3	2,2				1,5					70
72	2,3	2,5	2,6	2,3		1,8	1,9	2,1	0,7	1	1,2	2				1,4					72
74	2,1	2,3	2,5	2,2		1,6	1,8	2		0,8	1	1,7				1,2					74
76	1,8	2,1	2,3	2,2			1,6	1,9			0,8	1,2				0,9					76
78	1,6	1,9	2	2,2			1,4	1,7				1									78
80	1,4	1,6	1,8	2,1			1,2	1,5				0,8									80
82		1,4	1,6	1,9			0,9	1,4													82
84			1,4	1,7				1,1													84
86			1,2	1,5				0,8													86
88			0,9	1,2																	88
90				0,9																	90

* Adapter - adapter - piece d'adaptateur - adattatore - adaptador - адаптер

Traglasten

TF 49

Lifting capacities • Forces de levage • Portate • Tablas de carga • Грузоподъемность

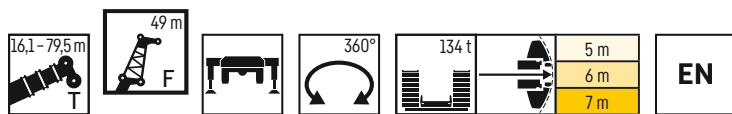

	16,1 m + 2,3 m*				37,2 m + 2,3 m*				42,5 m + 2,3 m* 49 m				47,8 m + 2,3 m*				53,1 m + 2,3 m*				
	0°	10°	20°	40°	0°	10°	20°	40°	0°	10°	20°	40°	0°	10°	20°	40°	0°	10°	20°	40°	
12	16,2																				12
14	14,6				13,4																14
16	13,3				12,6				12,2				11,4								16
18	12,1				11,7				11,5				10,9				9,9				18
20	11	10,3			10,9				10,9				10,3				9,5				20
22	10	9,5			10,3				10,3				9,7				9				22
24	9,2	8,7			9,6	8,5			9,7				9,2				8,6				24
26	8,4	7,9			9	8			9,2	7,7			8,8	7,4			8,1				26
28	7,6	7,2	6,4		8,4	7,5			8,6	7,3			8,3	7			7,8	6,6			28
30	7	6,5	5,8		7,9	7,1			8,1	6,9			7,9	6,6			7,4	6,3			30
32	6,4	6	5,3		7,5	6,7	5,7		7,7	6,6			7,4	6,3			7,1	6			32
34	5,9	5,4	4,9		7,1	6,3	5,3		7,3	6,2	5,3		7	6	5,1		6,7	5,7			34
36	5,3	4,9	4,5		6,7	5,9	4,9		6,9	5,9	5		6,7	5,7	4,9		6,4	5,5	4,7		36
38	4,8	4,6	4,2		6,3	5,6	4,7		6,5	5,6	4,7		6,4	5,4	4,6		6,1	5,2	4,5		38
40	4,3	4,3	3,9		5,9	5,2	4,4		6,1	5,3	4,5		6,1	5,1	4,4		5,8	5	4,3		40
42	4	4	3,6	3	5,6	4,9	4,2		5,8	5	4,2		5,8	4,9	4,2		5,6	4,7	4,1		42
44	3,8	3,6	3,4	2,8	5,3	4,6	4	2,9	5,5	4,7	4		5,5	4,7	4		5,3	4,5	3,9		44
46	3,5	3,3	3,2	2,6	5	4,3	3,8	2,8	5,2	4,4	3,8	2,8	5,2	4,5	3,8		5,1	4,3	3,8		46
48	3,2	3,1	2,9	2,5	4,7	4,1	3,6	2,7	5	4,2	3,6	2,7	4,9	4,2	3,6	2,7	4,8	4,1	3,6		48
50	2,9	2,9	2,7	2,3	4,4	3,9	3,4	2,6	4,7	4	3,4	2,6	4,7	4	3,5	2,6	4,5	4	3,4	2,6	50
52	2,7	2,7	2,5	2,2	4,1	3,7	3,2	2,5	4,4	3,8	3,3	2,5	4,5	3,8	3,3	2,5	4,3	3,8	3,3	2,5	52
54	2,6	2,5	2,4	2,1	3,8	3,5	3,1	2,4	4,2	3,6	3,1	2,4	4,3	3,7	3,2	2,4	4,1	3,6	3,1	2,4	54
56	2,4	2,3	2,2	2	3,6	3,3	2,9	2,3	3,9	3,4	3	2,3	4,1	3,5	3	2,3	4	3,4	3	2,3	56
58	2,2	2,2	2,1	1,9	3,4	3,1	2,8	2,2	3,7	3,2	2,9	2,2	3,8	3,3	2,9	2,2	3,8	3,3	2,9	2,2	58
60	2	2	1,9	1,8	3,2	2,9	2,6	2,1	3,5	3,1	2,7	2,2	3,6	3,2	2,8	2,2	3,6	3,1	2,7	2,2	60
62	1,9	1,9	1,8	1,7	3,1	2,8	2,5	2	3,3	2,9	2,6	2,1	3,4	3	2,6	2,1	3,4	3	2,6	2,1	62
64	1,7	1,8	1,7		2,9	2,6	2,4	2	3,2	2,8	2,5	2	3,3	2,9	2,5	2	3,3	2,9	2,5	2	64
66					2,7	2,5	2,2	1,9	3	2,7	2,4	1,9	3,1	2,7	2,4	2	3,1	2,7	2,4	2	66
68					2,6	2,4	2,1	1,8	2,8	2,5	2,3	1,9	3	2,6	2,3	1,9	2,9	2,6	2,3	1,9	68
70					2,4	2,2	2	1,8	2,7	2,4	2,1	1,8	2,8	2,5	2,2	1,8	2,7	2,4	2,2	1,8	70
72					2,3	2,1	2	1,7	2,5	2,3	2	1,8	2,7	2,4	2,1	1,8	2,6	2,3	2,1	1,8	72
74					2,2	2	1,9	1,7	2,4	2,2	2	1,7	2,5	2,3	2	1,7	2,4	2,2	2	1,7	74
76					2,1	1,9	1,8	1,7	2,3	2,1	1,9	1,7	2,4	2,1	1,9	1,7	2,2	2,1	1,9	1,7	76
78					1,9	1,8	1,7	1,7	2,2	2	1,8	1,7	2,3	2	1,8	1,7	2,1	2	1,9	1,7	78
80					1,8	1,8	1,7	1,7	2,1	1,9	1,7	1,7	2,2	1,9	1,8	1,6	1,9	1,9	1,8	1,6	80
82					1,7	1,7	1,6		1,9	1,8	1,7	1,7	2,1	1,9	1,7	1,6	1,7	1,8	1,7	1,6	82
84					1,6	1,6	1,6		1,8	1,7	1,6	1,7	2	1,8	1,6	1,6	1,5	1,7	1,6	1,6	84
86					1,6	1,6			1,8	1,6	1,6		1,9	1,7	1,6	1,6	1,3	1,5	1,5	1,6	86
88									1,7	1,6	1,6		1,8	1,6	1,5	1,6	1,1	1,3	1,3	1,5	88
90									1,6	1,6	1,6		1,7	1,6	1,5	1,6	0,9	1,1	1,2	1,4	90
92													1,6	1,5	1,5			0,9	1	1,2	92
94													1,5	1,5	1,5				0,8	0,9	94
96														1,4							96

* Adapter - adapter - piece d'adaptateur - adattatore - adaptador - адаптер

Lifting capacities • Forces de levage • Portate • Tablas de carga • Грузоподъемность

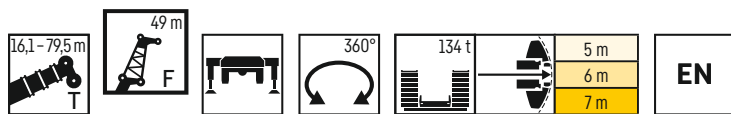

	58,3 m + 2,3 m*				63,6 m + 2,3 m*				68,9 m + 2,3 m*				74,2 m + 2,3 m*			79,5 m + 2,3 m*	
	0°	10°	20°	40°	0°	10°	20°	40°	0°	10°	20°	40°	0°	10°	20°	0°	
20	8,4																20
22	8,1				7												22
24	7,8				6,8				5,8								24
26	7,4				6,5				5,6				4				26
28	7,1				6,3				5,4				3,9			1,9	28
30	6,8	5,8			6				5,1				3,7			1,8	30
32	6,5	5,6			5,8				4,9				3,5			1,7	32
34	6,2	5,3			5,6	4,8			4,7				3,4			1,6	34
36	6	5,1			5,4	4,7			4,5	4,2			3,2	1,4		1,5	36
38	5,7	4,9	4,2		5,2	4,5			4,3	4			3	2,8		1,4	38
40	5,4	4,7	4		5	4,3			4,1	3,9			2,9	2,7		1,3	40
42	5,2	4,5	3,9		4,8	4,1	3,6		3,9	3,7			2,7	2,6		1,2	42
44	5	4,3	3,7		4,5	4	3,5		3,7	3,6	3,2		2,5	2,5		1,1	44
46	4,8	4,1	3,6		4,2	3,8	3,3		3,4	3,4	3,1		2,4	2,4	2,1	1	46
48	4,5	3,9	3,4		3,9	3,7	3,2		3,2	3,2	2,9		2,2	2,2	2	0,9	48
50	4,3	3,8	3,3		3,6	3,5	3,1		2,9	3,1	2,8		2	2,1	1,9		50
52	4,1	3,6	3,1	2,5	3,3	3,3	3		2,7	2,9	2,7		1,8	2	1,8		52
54	3,9	3,5	3	2,4	3	3,1	2,8	2,3	2,4	2,7	2,6		1,5	1,8	1,7		54
56	3,7	3,3	2,9	2,3	2,8	2,9	2,7	2,2	2,1	2,5	2,5	1,3	1,2	1,6	1,6		56
58	3,4	3,2	2,8	2,2	2,6	2,6	2,6	2,1		2,3	2,4	2	1	1,4	1,5		58
60	3,2	3	2,7	2,1	2,4	2,5	2,5	2		2	2,3	2		1,2	1,4		60
62	3	2,8	2,5	2,1	2,2	2,3	2,4	2		1,8	2,1	1,9		1	1,2		62
64	2,8	2,6	2,4	2	2	2,1	2,3	1,9			1,9	1,8		0,7	1,1		64
66	2,6	2,5	2,3	1,9	1,8	1,9	2,2	1,9			1,7	1,8			0,9		66
68	2,3	2,3	2,2	1,9	1,5	1,7	2,1	1,8				1,7			0,7		68
70	2,1	2,2	2,1	1,8	1,3	1,5	1,8	1,7				1,7					70
72	1,9	2	2,1	1,8		1,3	1,5	1,6				1,6					72
74	1,7	1,9	2	1,7		1,1	1,3	1,5				1,5					74
76	1,5	1,7	1,9	1,7		0,8	1,2	1,4				1,3					76
78	1,3	1,5	1,7	1,6				1,3				0,9					78
80	1	1,3	1,5	1,6				1,2									80
82	0,7	1,1	1,3	1,6				0,9									82
84		0,8		1,5													84
86				1,2													86
88				1													88

* Adapter - adapter - piece d'adaptateur - adattatore - adaptador - адаптер

Traglasten

TF 52,5

Lifting capacities • Forces de levage • Portate • Tablas de carga • Грузоподъемность

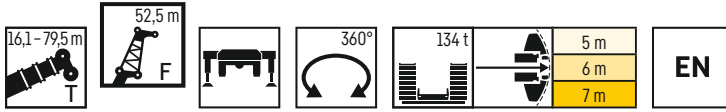

	16,1 m + 2,3 m*				37,2 m + 2,3 m*				42,5 m + 2,3 m*				47,8 m + 2,3 m*				53,1 m + 2,3 m*				
	0°	10°	20°	40°	0°	10°	20°	40°	0°	10°	20°	40°	0°	10°	20°	40°	0°	10°	20°	40°	
12	14,8																				12
14	13,5				12,6																14
16	12,2				11,9				11,2												16
18	11,2				11,1				10,5				9,8								18
20	10,2				10,4				9,9				9,3				8,5				20
22	9,2	8,8			9,7				9,3				8,8				8,1				22
24	8,5	8,1			9,1				8,8				8,3				7,7				24
26	7,8	7,4			8,6	7,2			8,3	7			7,9				7,3				26
28	7,1	6,7			8	6,8			7,8	6,6			7,5	6,3			6,9				28
30	6,5	6,1	5,4		7,5	6,4			7,3	6,2			7,1	5,9			6,6	5,6			30
32	5,9	5,5	5		7,1	6			6,9	5,8			6,7	5,6			6,3	5,3			32
34	5,5	5,1	4,6		6,7	5,7	4,8		6,5	5,5			6,3	5,3			6	5			34
36	5	4,7	4,2		6,2	5,3	4,5		6,2	5,2	4,5		6	5,1	4,3		5,7	4,8			36
38	4,6	4,3	3,9		5,8	5	4,3		5,8	4,9	4,2		5,7	4,8	4,1		5,4	4,6	3,9		38
40	4,1	3,9	3,6		5,5	4,7	4		5,5	4,7	4		5,4	4,6	3,9		5,1	4,4	3,7		40
42	3,7	3,7	3,4		5,2	4,5	3,8		5,2	4,4	3,8		5,1	4,3	3,7		4,9	4,1	3,5		42
44	3,5	3,4	3,1	2,5	4,9	4,2	3,6		4,9	4,2	3,6		4,8	4,1	3,5		4,7	3,9	3,4		44
46	3,2	3,1	2,9	2,3	4,6	3,9	3,4		4,6	4	3,4		4,6	3,9	3,3		4,4	3,7	3,2		46
48	3	2,9	2,7	2,2	4,4	3,7	3,2	2,3	4,4	3,7	3,2		4,3	3,7	3,2		4,2	3,6	3		48
50	2,7	2,7	2,5	2	4,1	3,5	3	2,2	4,2	3,5	3	2,2	4,1	3,5	3	2,2	4	3,4	2,9		50
52	2,5	2,5	2,3	1,9	3,8	3,3	2,9	2,1	3,9	3,3	2,9	2,1	3,9	3,3	2,8	2,1	3,7	3,2	2,7	2,1	52
54	2,3	2,3	2,1	1,8	3,5	3,1	2,7	2	3,7	3,2	2,7	2	3,7	3,1	2,7	2	3,6	3,1	2,6	2	54
56	2,1	2,1	2	1,7	3,3	2,9	2,6	1,9	3,5	3	2,6	1,9	3,5	3	2,5	1,9	3,4	2,9	2,5	1,9	56
58	1,9	1,9	1,8	1,5	3,1	2,7	2,4	1,8	3,3	2,8	2,4	1,9	3,3	2,8	2,4	1,8	3,2	2,8	2,4	1,8	58
60		1,8			3	2,6	2,3	1,7	3,1	2,7	2,3	1,8	3,1	2,7	2,3	1,8	3,1	2,6	2,2	1,7	60
62		1,6			2,8	2,4	2,1	1,7	2,9	2,5	2,2	1,7	3	2,5	2,2	1,7	2,9	2,5	2,1	1,6	62
64					2,6	2,3	2	1,6	2,7	2,3	2	1,6	2,8	2,4	2,1	1,6	2,8	2,4	2	1,6	64
66					2,4	2,1	1,9	1,5	2,6	2,2	1,9	1,5	2,6	2,3	2	1,5	2,6	2,3	1,9	1,5	66
68					2,3	2	1,8	1,4	2,4	2,1	1,8	1,4	2,5	2,1	1,8	1,4	2,5	2,1	1,8	1,4	68
70					2,1	1,9	1,7	1,3	2,3	2	1,7	1,4	2,3	2	1,7	1,4	2,3	2	1,7	1,4	70
72					2	1,7	1,5	1,3	2,1	1,9	1,6	1,3	2,2	1,9	1,6	1,3	2,2	1,9	1,6	1,3	72
74					1,9	1,6	1,4	1,2	2	1,7	1,5	1,2	2,1	1,8	1,6	1,3	2	1,8	1,5	1,2	74
76					1,7	1,5	1,4	1,2	1,9	1,6	1,4	1,2	1,9	1,7	1,5	1,2	1,9	1,7	1,5	1,2	76
78					1,6	1,4	1,3	1,1	1,8	1,5	1,3	1,1	1,8	1,6	1,4	1,1	1,8	1,6	1,4	1,1	78
80					1,5	1,3	1,2	1,1	1,7	1,4	1,3	1,1	1,7	1,5	1,3	1,1	1,6	1,5	1,3	1,1	80
82					1,4	1,2	1,1	1,1	1,5	1,4	1,2	1,1	1,6	1,4	1,2	1,1	1,5	1,4	1,3	1,1	82
84					1,3	1,2	1,1	1,1	1,4	1,3	1,1	1,1	1,5	1,3	1,2	1	1,4	1,4	1,2	1	84
86					1,2	1,1	1,1		1,3	1,2	1,1	1,1	1,4	1,3	1,1	1	1,2	1,3	1,1	1	86
88					1,1	1,1	1,1		1,2	1,1	1	1,1	1,3	1,2	1,1	1	1	1,1	1	1	88
90					1,1				1,2	1,1	1		1,2	1,1	1	1	0,7	0,9	0,8	1	90
92									1,1	1	1		1,2	1	1	1				0,9	92
94									1,1	1	1		1,1	1	1					0,9	94
96													1,1	1	1						96
98														1	1						98

* Adapter - adapter - piece d'adaptateur - adattatore - adaptador - адаптер

Traglasten

TF 52,5

Lifting capacities • Forces de levage • Portate • Tablas de carga • Грузоподъемность

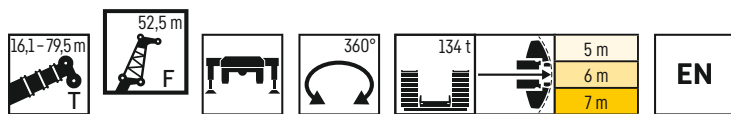

	58,3 m + 2,3 m*				63,6 m + 2,3 m*				68,9 m + 2,3 m*			74,2 m + 2,3 m*			78,8 m + 2,3 m*	79,5 m + 2,3 m*	
	0°	10°	20°	40°	0°	10°	20°	40°	0°	10°	20°	0°	10°	20°	0°	0°	
22	7,2																22
24	6,9				6												24
26	6,6				5,8				4,9			1,8					26
28	6,3				5,5				4,7			3,3			1	1,2	28
30	6				5,3				4,5			3,2			0,9	1,2	30
32	5,8	4,9			5,1				4,4			3,1			0,8	1,1	32
34	5,5	4,7			4,9	4,2			4,2			2,9			0,8	1,1	34
36	5,3	4,5			4,7	4			4	2,7		2,8				1	36
38	5	4,3			4,5	3,9			3,8	3,4		2,6				0,9	38
40	4,8	4,1	3,4		4,3	3,7			3,6	3,3		2,5	2,2			0,9	40
42	4,6	3,9	3,3		4,1	3,5			3,4	3,2		2,3	2,1			0,8	42
44	4,4	3,7	3,2		3,9	3,4	2,9		3,2	3		2,1	2				44
46	4,2	3,5	3		3,7	3,2	2,8		3	2,9	2,5		1,8				46
48	4	3,4	2,9		3,5	3,1	2,7		2,8	2,8	2,4		1,7	1,3			48
50	3,8	3,2	2,7		3,2	3	2,5		2,6	2,6	2,3		1,6	1,2			50
52	3,6	3,1	2,6		3	2,8	2,4		2,4	2,5	2,2		1,4	1,1			52
54	3,4	2,9	2,5	1,9	2,7	2,7	2,3		2,1	2,3	2,1		1,3	1			54
56	3,2	2,8	2,4	1,8	2,4	2,5	2,2		1,8	2,2	2		1,1	1			56
58	3	2,7	2,3	1,7	2,3	2,3	2,1	1,6	1,6	2	2			0,9			58
60	2,8	2,5	2,2	1,6	2,1	2,1	2	1,6		1,8	1,9			0,8			60
62	2,6	2,3	2,1	1,6	1,9	2	1,9	1,5		1,6	1,8			0,7			62
64	2,4	2,2	2	1,5	1,7	1,8	1,8	1,4		1,3	1,6						64
66	2,2	2,1	1,8	1,4	1,5	1,6	1,8	1,4			1,5						66
68	2,1	2	1,7	1,4	1,3	1,4	1,5	1,3			1,3						68
70	1,9	1,8	1,7	1,3	1	1,3	1,4	1,2									70
72	1,7	1,7	1,6	1,3	0,8	1	1,2	1,2									72
74	1,5	1,6	1,5	1,2		0,8	1	1,1									74
76	1,3	1,5	1,4	1,1			0,9	1									76
78	1,1	1,3	1,3	1,1				0,9									78
80	0,8	1,1	1,2	1				0,8									80
82		0,9	1	1													82
84			0,8	1													84
86				0,9													86
88				0,8													88

* Adapter - adaptér - pièce d'adaptateur - adattatore - adaptador - адаптер

Traglasten

TF 56

Lifting capacities • Forces de levage • Portate • Tablas de carga • Грузоподъемность

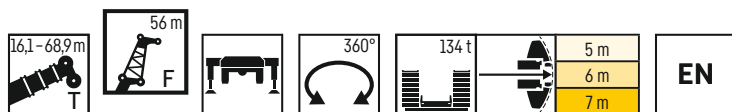

	16,1 m + 2,3 m*				31,9 m + 2,3 m*				37,2 m + 2,3 m*				42,5 m + 2,3 m*				47,8 m + 2,3 m*				
	0°	10°	20°	40°	0°	10°	20°	40°	0°	10°	20°	40°	0°	10°	20°	40°	0°	10°	20°	40°	
12	13,5																				12
14	12,3				11,9																14
16	11,1				11,1				10,6				9,9								16
18	10,2				10,3				10				9,4				8,7				18
20	9,4				9,6				9,3				8,8				8,2				20
22	8,5	8			8,9				8,7				8,3				7,8				22
24	7,7	7,4			8,4				8,2				7,8				7,3				24
26	7,1	6,7			7,8	6,6			7,7	6,4			7,4				6,9				26
28	6,5	6,2			7,2	6,2			7,2	6			6,9	5,8			6,6				28
30	5,9	5,6			6,7	5,7			6,7	5,6			6,5	5,5			6,2	5,2			30
32	5,3	5	4,6		6,3	5,4			6,2	5,3			6,1	5,1			5,9	4,9			32
34	4,9	4,6	4,2		5,9	5	4,3		5,9	5			5,7	4,8			5,5	4,6			34
36	4,6	4,3	3,9		5,5	4,7	4		5,5	4,7	4		5,4	4,6			5,2	4,4			36
38	4,2	3,9	3,6		5,1	4,4	3,8		5,2	4,4	3,7		5,1	4,3	3,6		4,9	4,1	3,4		38
40	3,8	3,6	3,3		4,7	4,1	3,5		4,8	4,1	3,5		4,8	4	3,4		4,7	3,9	3,3		40
42	3,4	3,3	3		4,4	3,8	3,3		4,5	3,8	3,3		4,5	3,8	3,2		4,4	3,7	3,1		42
44	3,1	3,1	2,8		4,2	3,5	3,1		4,2	3,6	3,1		4,2	3,6	3		4,2	3,4	2,9		44
46	2,9	2,8	2,6	2	3,9	3,3	2,9		4	3,4	2,9		4	3,4	2,8		3,9	3,3	2,7		46
48	2,6	2,6	2,3	1,8	3,6	3,1	2,7		3,8	3,1	2,7		3,8	3,1	2,6		3,7	3,1	2,6		48
50	2,4	2,3	2,2	1,6	3,3	2,9	2,5	1,8	3,5	2,9	2,5	1,8	3,6	2,9	2,5		3,4	2,9	2,4		50
52	2,2	2,1	2	1,5	3,1	2,7	2,3	1,7	3,3	2,7	2,3	1,7	3,3	2,7	2,3	1,7	3,3	2,7	2,3		52
54		2	1,8	1,3	2,8	2,5	2,1	1,5	3	2,6	2,2	1,5	3,1	2,6	2,2	1,5	3,1	2,5	2,1	1,4	54
56		1,8	1,6	1,2	2,6	2,3	2	1,4	2,8	2,4	2	1,4	2,9	2,4	2	1,4	2,9	2,4	2	1,3	56
58		1,6	1,3		2,5	2,1	1,8	1,2	2,6	2,2	1,9	1,3	2,7	2,3	1,9	1,2	2,7	2,3	1,9	1,2	58
60		1,3	1,2		2,3	1,9	1,7	1,1	2,4	2,1	1,7	1,1	2,5	2,1	1,8	1,1	2,6	2,1	1,7	1,1	60
62		1,1			2,1	1,8	1,5	1	2,3	1,9	1,6	1	2,3	2	1,7	1	2,4	2	1,6	1	62
64					1,9	1,7	1,4	0,9	2,1	1,8	1,4	0,9	2,2	1,8	1,5	0,9	2,2	1,9	1,5	0,9	64
66					1,7	1,5	1,2	0,8	1,9	1,6	1,3	0,8	2	1,7	1,4	0,8	2,1	1,7	1,4	0,8	66
68					1,6	1,3	1		1,8	1,5	1,1	0,7	1,9	1,6	1,2	0,7	1,9	1,6	1,3	0,7	68
70					1,5	1,2	0,9		1,6	1,4	1		1,8	1,5	1,1		1,8	1,5	1,1		70
72					1,3	1	0,8		1,5	1,2	0,9		1,6	1,3	1		1,7	1,4	1		72
74					1,2	0,9			1,4	1	0,7		1,5	1,2	0,9		1,6	1,2	0,9		74
76					1	0,7			1,2	0,9			1,3	1	0,7		1,4	1,1	0,8		76
78					0,8				1,1	0,8			1,2	0,9			1,3	1			78
80					0,7				0,9				1,1	0,8			1,2	0,9			80
82									0,8				1				1,1	0,7			82
84													0,9				0,9				84
86													0,7				0,8				86
88																	0,7				88

Traglasten

TF 56

Lifting capacities • Forces de levage • Portate • Tablas de carga • Грузоподъемность

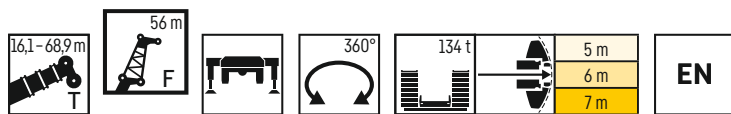

	53,1 m + 2,3 m*				58,3 m + 2,3 m*			63,6 m + 2,3 m*			68,9 m + 2,3 m*			
	0°	10°	20°	40°	0°	10°	20°	0°	10°	20°	0°	10°	20°	
20	7,5													20
22	7,1				6,3									22
24	6,7				6			5,1						24
26	6,4				5,7			4,9			4,1			26
28	6,1				5,5			4,7			4			28
30	5,8				5,2			4,5			3,8			30
32	5,5	4,6			5			4,3			3,7			32
34	5,2	4,3			4,7	4		4,1			3,5			34
36	4,9	4,1			4,5	3,8		4	3,3		3,4			36
38	4,6	3,9			4,3	3,6		3,8	3,2		3,2	2,8		38
40	4,4	3,7	3,1		4,1	3,4		3,6	3		3	2,6		40
42	4,2	3,5	2,9		3,9	3,2		3,4	2,9		2,8	2,5		42
44	4	3,3	2,8		3,7	3,1	2,6	3,3	2,7		2,7	2,4		44
46	3,8	3,1	2,6		3,5	2,9	2,4	3,1	2,6	2,2	2,5	2,3		46
48	3,6	2,9	2,5		3,3	2,8	2,3	2,9	2,5	2,1	2,3	2,2	1,8	48
50	3,4	2,8	2,3		3,1	2,6	2,2	2,7	2,3	1,9	2,1	2	1,7	50
52	3,1	2,6	2,2		2,9	2,5	2	2,4	2,2	1,8	1,9	1,9	1,6	52
54	2,9	2,5	2		2,7	2,3	1,9	2,2	2,1	1,7	1,6	1,8	1,5	54
56	2,8	2,3	1,9	1,2	2,6	2,2	1,8	2	2	1,6	1,3	1,7	1,4	56
58	2,6	2,2	1,8	1,1	2,4	2,1	1,7		1,8	1,5	1	1,5	1,3	58
60	2,5	2	1,7	1	2,2	1,9	1,6		1,7	1,4		1,3	1,2	60
62	2,3	1,9	1,6	0,9	2,1	1,8	1,5		1,5	1,3		1,1	1,1	62
64	2,2	1,8	1,5	0,8	1,9	1,7	1,4		1,3	1,2		0,8	1	64
66	2,1	1,7	1,3	0,7	1,8	1,5	1,2			1,1			0,8	66
68	1,9	1,6	1,2		1,6	1,4	1,1			1				68
70	1,8	1,5	1,1		1,4	1,3	0,9							70
72	1,6	1,4	1			1,1	0,9							72
74	1,5	1,2	0,9			1	0,8							74
76	1,4	1,1	0,7											76
78	1,2	1												78
80	1,1	0,9												80
82	0,9	0,8												82
84	0,8													84

* Adapter - adapter - piece d'adaptateur - adattatore - adaptador - адаптер

Hubhöhen

TN

Lifting heights - Hauteurs de levage - Altezze di sollevamento - Alturas de elevación - Высота подъема

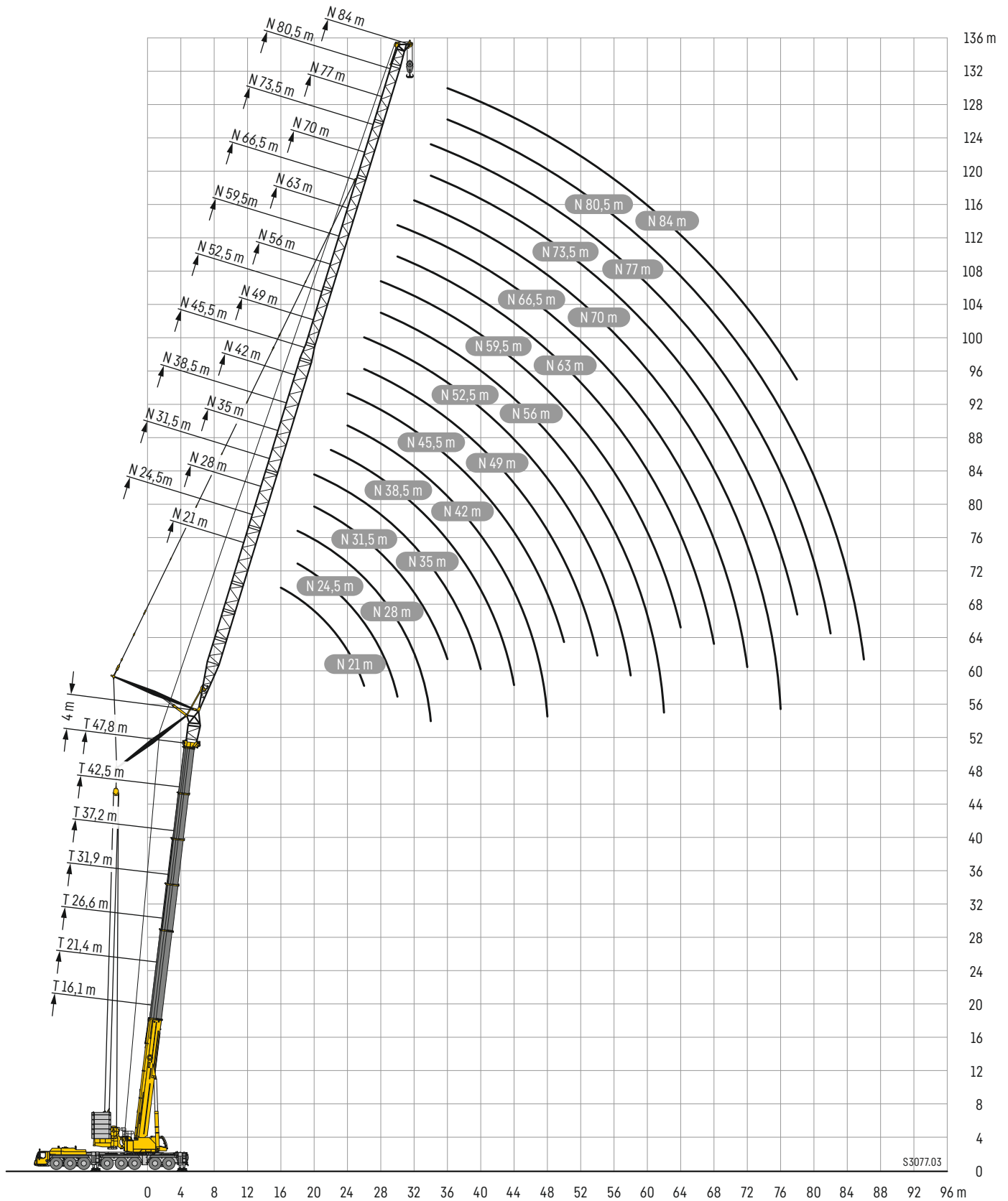

Traglasten

TN 21 – 24,5

Lifting capacities • Forces de levage • Portate • Tablas de carga • Грузоподъемность

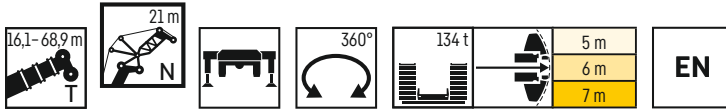

	47,8 m + 4 m*			53,1 m + 4 m*			58,3 m + 4 m*			63,6 m + 4 m*			68,9 m + 4 m*		
	83°	75°	67°	83°	75°	67°	83°	75°	67°	83°	75°	67°	83°	75°	
16	37,9														16
18	37,1			28,5			21,5								18
20	36,3			28			21,1				15,5				20
22	35,1			27,5			20,8				15,3			11	22
24	33,9			26,9			20,5				15			10,8	24
26	32,8			26,4			20,1				14,8			10,6	26
28		27,9					19,8				14,6			10,5	28
30		26,4			20,4										30
32		25,2			19,4				15						32
34		24,1			18,5				14,2						34
36			20,4						13,4				11		36
38			19,2										10,4		38
40													9,9		40
42						13,5									42
44						12,8				9,3					44
46										8,7					46
													5,6		46

* Adapter - adapter - piece d'adaptateur - adattatore - adaptador - адаптер

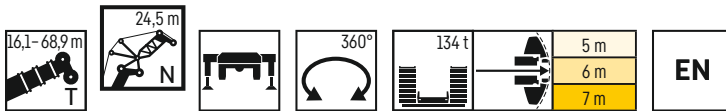

	16,1 m + 4 m*			21,4 m + 4 m*			26,6 m + 4 m*			31,9 m + 4 m*			37,2 m + 4 m*			42,5 m + 4 m*			
	83°	75°	67°	83°	75°	67°	83°	75°	67°	83°	75°	67°	83°	75°	67°	83°	75°	67°	
12	98,5			90,5															12
14	96,5			90,1			81			69									14
16	93,5			85,1			81,2			69,7			57,5			45,7			16
18	83,1	79,7		79,1			78			68,9			57,7			46			18
20	74,5	71,5		73,1	70		72,6			67,7			57,8			46			20
22	67,4	64,6		66,6	63,3		65,7	61,2		64,5	32,5		57,3			45,8			22
24	59,7	58,8	56,2	60,1	57,6		59,8	55,6		58,6	53,6		56	51		45,6			24
26		53,8	51,4	51,9	52,7	49,7	54,3	50,9		53,6	49,5		52,9	47,7		45,5	41,5		26
28		49,5	47,4		48,5	45,8		46,9	43,4	49,2	45,9		48,7	43,9		44,9	39,7		28
30			43,8		44,9	42,4		43,8	40,2		42,5	38,8		40,7			38		30
32						39,4			37,9		39,4		36,1				36		32
34									35,4				33,7				33,6		34
36													31,5			29,4			36
38													29,5			27,6			38
40																25,9			40
42																		24	42
																		22,5	42

* Adapter - adapter - piece d'adaptateur - adattatore - adaptador - адаптер

	47,8 m + 4 m*			53,1 m + 4 m*			58,3 m + 4 m*			63,6 m + 4 m*			68,9 m + 4 m*						
	83°	75°	67°	83°	75°	67°	83°	75°	67°	83°	75°	67°	83°	75°	67°				
18	33,9			26															18
20	33,3			25,6					19,2				13,1						20
22	32,7			25,2					18,9				13,8			9,7			22
24	31,8			24,7					18,6				13,5			9,5			24
26	30,9			24,3					18,3				13,3			9,3			26
28	29,9	26,7		23,8					18,1				13,1			9,2			28
30	29			23,4					17,8				12,9			9,1			30
32		24,2			18,5								12,8			8,9			32
34		23,1			17,7					13,6									34
36		22,2			16,9					12,9				9,9					36
38			18,8		16,2					12,3				9,3			6,8		38
40			17,8							11,7				8,9			6,4		40
42			16,9														6,1		42
44			16,1					12,4											44
46								11,7											44
48											7								46
50																			46
52																			50
																			52
																		2,2	52

* Adapter - adapter - piece d'adaptateur - adattatore - adaptador - адаптер

Traglasten

TN 28 – 31,5

Lifting capacities • Forces de levage • Portate • Tablas de carga • Грузоподъемность

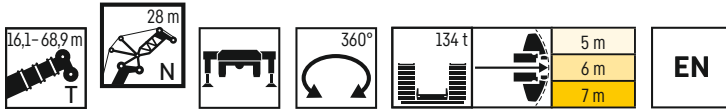

	16,1 m + 4 m*			21,4 m + 4 m*			26,6 m + 4 m*			31,9 m + 4 m*			37,2 m + 4 m*			42,5 m + 4 m*				
	83°	75°	67°	83°	75°	67°	83°	75°	67°	83°	75°	67°	83°	75°	67°	83°	75°	67°		
14	86,7			80,1			71												14	
16	85			81,3			71,7			61,2			50,7						16	
18	82,1			77,5			72,1			61,4			50,8				40,7		18	
20	74,2	71,1		72,7			70,9			61,6			51				40,7		20	
22	67,2	64,3		66,4	62,7		65,4	60,7		60,2			51,2				40,9		22	
24	61,2	58,4		60,5	57,2		59,6	55,3		58,4	53,3		51,4				41		24	
26	56	53,5	51,1	55,4	52,4		54,5	50,6		53,5	48,8		50,6	46,3			41		26	
28	47,4	49,3	47	50,9	48,3	45,5	50,2	46,6		49,2	45,3		48,4	43,6			40,9	37,8	28	
30		45,6	43,5	36,7	44,7	42,1	46,3	43,1	39,9	45,5	42		45,3	40,4			40,6	36,5	30	
32		42,4	40,5		41,5	39,1		40,4	37,4		39,1	35,6	41,6	37,6			40,1	35	32	
34			37,8			36,5		37,8	35,1		36,5	33,2		35				33,2	34	
36						34,2			32,9		34,1	31,1		32,8	29,1			31	36	
38									30,8					30,7	27,3			29,1	25	38
40														27,4	25,7				23,6	40
42															24,1				22,1	42
44																			20,8	44

* Adapter - adapter - piece d'adaptateur - adattatore - adaptador - адаптер

	47,8 m + 4 m*			53,1 m + 4 m*			58,3 m + 4 m*			63,6 m + 4 m*			68,9 m + 4 m*						
	83°	75°	67°	83°	75°	67°	83°	75°	67°	83°	75°	67°	83°	75°	67°				
18	30,9																		18
20	30,4			23,3				16,2											20
22	29,9			22,9				17,1			12,3								22
24	29,4			22,5				16,9			12,2			8,2					24
26	28,7			22,2				16,7			12			8,1					26
28	28			21,8				16,4			11,8			7,9					28
30	27,1	24,2		21,4				16,2			11,7			7,8					30
32	26,4	23,1		21,1	17,6			15,9			11,5			7,7					32
34	25,7	22,1		20,7	16,8			15,7			11,4			7,6					34
36		21,2			16,1				12,5					7,6					36
38		20,4			15,4				11,9				8,9						38
40		19,7	17,3		14,8				11,3				8,5				6,1		40
42			16,4		14,2				10,8				8,1				5,8		42
44			15,6				11,3						7,7				5,5		44
46			14,9				10,8				6,4						5,2		46
48							10,2				7,1								48
50											6,7			4,5					50
52														4,2					52
54														4				2	54
56																		1,7	56

* Adapter - adapter - piece d'adaptateur - adattatore - adaptador - адаптер

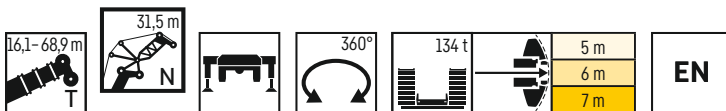

	16,1 m + 4 m*			21,4 m + 4 m*			26,6 m + 4 m*			31,9 m + 4 m*			37,2 m + 4 m*			42,5 m + 4 m*				
	83°	75°	67°	83°	75°	67°	83°	75°	67°	83°	75°	67°	83°	75°	67°	83°	75°	67°		
14	77,7			71,7															14	
16	76,6			72,4			64,4			55,3									16	
18	74,8			72			64,6			55,4			46,2				36,7		18	
20	72,3			70,8			64,7			55,6			46,3				36,9		20	
22	66,8	63,8		65,6	61,6		63,8			55,8			46,4				37,1		22	
24	61,1	58,3		60,3	56,7		58,9	54,6		54,5			46,5				37,2		24	
26	55,9	53,3		55,3	52,1		54,3	50,3		53	48,3		46,4				37,2		26	
28	51,5	49,1	46,8	50,9	48		50	46,3		49	44,6		46	42,5			37,1		28	
30	46,5	45,5	43,4	47,1	44,4	41,8	46,3	42,9		45,4	41,8		44,8	40,1			37	34,7	30	
32	38,8	42,3	40,3	43,3	41,3	38,8	43	39,9	37,3	42,1	39		41,9	37,3			36,9	33,7	32	
34		39,4	37,6		38,5	36,3	39,7	37,2	34,8	39,3	36,4	33	39,1	34,8			36,5	32,5	34	
36			35,2		36,1	34		35,2	32,6		34,1	30,9	35,7	32,6			35,8	30,9	36	
38			33			31,8		32,9	30,6		31,9	29		30,5	27			29		38
40						29,9			28,7		29,9	27,3		28,7	25,4			27,3	23,4	40
42									27						23,9			25,6	22	42
44															22,5				20,7	44
46															21,2				19,6	46
48																			18,5	48

* Adapter - adapter - piece d'adaptateur - adattatore - adaptador - адаптер

Traglasten

TN 31,5 - 35

Lifting capacities • Forces de levage • Portate • Tablas de carga • Грузоподъемность

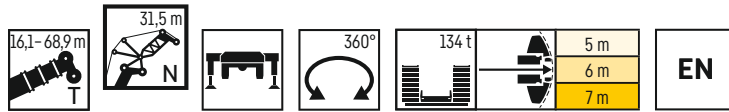

	47,8 m + 4 m*			53,1 m + 4 m*			58,3 m + 4 m*			63,6 m + 4 m*			68,9 m + 4 m*			
	83°	75°	67°	83°	75°	67°	83°	75°	67°	83°	75°	67°	83°	75°	67°	
20	27,9			21,3												20
22	27,5			21			15,5			10,1						22
24	27,1			20,7			15,4			10,7			6,9			24
26	26,6			20,4			15,2			10,6			6,8			26
28	26,1			20,1			15			10,5			6,6			28
30	25,5			19,8			14,7			10,4			6,5			30
32	24,8	22		19,5			14,5			10,2			6,4			32
34	24,2	21,2		19,1	16,1		14,4			10,1			6,3			34
36	23,5	20,3		18,8	15,3		14,2	11,9		9,9			6,2			36
38		19,5		18,6	14,7		14	11,3		9,8			6,2			38
40		18,8			14,1			10,8			8		6,1			40
42		18,1	16		13,6			10,3			7,6			5,3		42
44		17,5	15,2		13			9,8			7,3			5,1		44
46			14,4					9,3			6,9			4,9		46
48			13,8			10,3					6,6			4,7		48
50			13,2			9,8				5,7				4,5		50
52						9,3				6,3						52
54						8,9				5,9			4			54
56										5,6			3,8			56
58													3,6		1,7	58
															1,5	58

* Adapter - adapter - piece d'adaptateur - adattatore - adaptador - адаптер

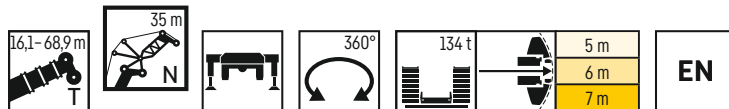

	16,1 m + 4 m*			21,4 m + 4 m*			26,6 m + 4 m*			31,9 m + 4 m*			37,2 m + 4 m*			42,5 m + 4 m*			
	83°	75°	67°	83°	75°	67°	83°	75°	67°	83°	75°	67°	83°	75°	67°	83°	75°	67°	
16	68,9			64,8			57,9												16
18	67,4			64,4			58			50			41,9						18
20	66			63,5			58,1			50			41,9			33			20
22	64	62,7		62,6			57,6			50,1			42			33,2			22
24	60,3	57,5		59	55,5		57			50,2			42,1			33,2			24
26	55,6	53		54,5	51,2		53,4	49,4		49,3			42			33,2			26
28	51,3	48,8		50,5	47,7		49,6	45,8		48,4	43,8		41,8			33,2			28
30	47,4	45,2	43	46,7	44,2		46,1	42,6		45,3	40,8		41,4	38,7		33,1			30
32	42,5	42	40	43,4	41,1	38,5	42,8	39,6		42,1	38		40,9	36,7		33,1	31,3		32
34	36,4	39,2	37,3	40,4	38,3	35,9	39,9	36,9		39,1	36		38,5	34,4		33,1	30,5		34
36	29,8	36,6	34,9	33,9	35,8	33,7	37,3	34,6	32,1	36,6	33,7	30,5	36,3	32,2		33	29,6		36
38		34,4	32,7		33,6	31,5		32,6	30,2	34,3	31,6	28,6	33,7	30,2		32,8	28,6		38
40			30,7		31,5	29,6		30,6	28,3		29,6	26,8		28,3	24,9	31,2	26,9		40
42					27,9			28,8	26,6		27,9	25,2		26,6	23,4		25,3	21,6	42
44									25,1			23,8		25,1	22,1		23,8	20,3	44
46									23,7			22,4			20,8		22,4	19,1	46
48												21,2			19,7			18,1	48
50														18,6				17,1	50
52																		16,1	52

* Adapter - adapter - piece d'adaptateur - adattatore - adaptador - адаптер

	47,8 m + 4 m*			53,1 m + 4 m*			58,3 m + 4 m*			63,6 m + 4 m*			68,9 m + 4 m*			
	83°	75°	67°	83°	75°	67°	83°	75°	67°	83°	75°	67°	83°	75°		
20	25,3														20	
22	25			19											22	
24	24,6			18,8			13,8				9,5				24	
26	24,3			18,5			13,6				9,4			5,5	26	
28	23,9			18,2			13,4				9,3			5,3	28	
30	23,5			18			13,2				9,1			5,2	30	
32	23			17,7			13				9			5,1	32	
34	22,5	19,8		17,4			12,8				8,9			4,9	34	
36	22	19,1		17,1	14,4		12,7				8,7			4,8	36	
38	21,5	18,4		16,9	13,8		12,5	10,5			8,6			4,7	38	
40	20,3	17,8		16,7	13,2		12,4	10			8,5	6,6		4,6	40	
42		17,1			12,7		12,2	9,5			8,4	6,9		4,6	42	
44		16,5	14,5		12,2			9,1				6,5			4	44
46		16,1	13,8		11,8			8,6				6,2		3,9		46
48		15,7	13,2		11,4	9,2		8,3				5,9		3,8		48
50			12,6			8,7		7,9				5,6		3,7		50
52			12			8,2						5,4		3,7		52
54			11,6			7,8						5				54
56						7,5						4,8		3,2		56
58												4,6		3		58
60														2,8		60

* Adapter - adapter - piece d'adaptateur - adattatore - adaptador - адаптер

Traglasten

TN 38,5

Lifting capacities • Forces de levage • Portate • Tablas de carga • Грузоподъемность

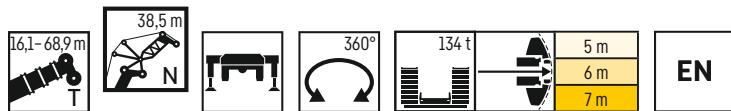

	16,1 m + 4 m*			21,4 m + 4 m*			26,6 m + 4 m*			31,9 m + 4 m*			37,2 m + 4 m*			42,5 m + 4 m*			
	83°	75°	67°	83°	75°	67°	83°	75°	67°	83°	75°	67°	83°	75°	67°	83°	75°	67°	
16	61,7																		16
18	60,5			57,8			52,5			44,4									18
20	59,4			57			52			45,8			37,8			29,8			20
22	58,3			56,2			51,6			45,4			38			29,9			22
24	56,7	56		55,4			51,1			45,2			38,1			30			24
26	54,7	52,1		53,7	50,4		50,7			44,9			38,1			30			26
28	50,7	48,3		49,8	46,8		48,7	45		44,7			37,9			30			28
30	47,2	45		46,5	43,7		45,4	41,9		44,4	40,2		37,8			29,9			30
32	43,9	41,8	39,8	43,4	40,8		42,5	39,2		41,8	37,6		37,5	35,5		29,9			32
34	39,9	39	37,1	40,4	38,1	35,7	39,7	36,7		39,3	35,3		37,2	33,3		29,8	28,6		34
36	35,6	36,5	34,7	37,8	35,6	33,4	37,2	34,4	31,7	36,7	33,5		35,8	32,1		29,8	28		36
38	30,4	34,2	32,5	34	33,4	31,3	34,9	32,2	30,1	34,2	31,4	28,3	33,9	30,2		29,8	27,3		38
40		32,1	30,6	28,4	31,4	29,4	31,8	30,6	28,2	32,1	29,5	26,6	32	28,3		29,8	26,6		40
42		30,1	28,8		29,6	27,7		28,8	26,6	29,6	27,7	25	29,7	26,6	23,4	29,3	25,1		42
44			27,2		27,8	26,1		27,2	25,1		26,1	23,6		25,1	22		23,6	20,1	44
46						24,7			23,7		24,7	22,3		23,7	20,8		22,3	18,9	46
48									22,4			21,1		22,4	19,6		21,1	17,8	48
50												19,9			18,6		19,9	16,9	50
52												18,9			17,6			16	52
54															16,7			15,1	54
56																		14,3	56

* Adapter - adapter - piece d'adaptateur - adattatore - adaptador - адаптер

	47,8 m + 4 m*			53,1 m + 4 m*			58,3 m + 4 m*			63,6 m + 4 m*			68,9 m + 4 m*		
	83°	75°	67°	83°	75°	67°	83°	75°	67°	83°	75°	67°	83°	75°	
22	22,9														22
24	22,6			17,2			12,3								24
26	22,3			17			12,2			8,2			4,5		26
28	22			16,8			12,1			8			4,4		28
30	21,7			16,5			11,9			7,9			4,2		30
32	21,4			16,3			11,7			7,7			4,1		32
34	21			16,1			11,6			7,6			4		34
36	20,6	18		15,8			11,4			7,5			3,9		36
38	20,1	17,5		15,6	13,2		11,3			7,5			3,7		38
40	19,7	16,9		15,4	12,6		11,1	9,4		7,4			3,7		40
42	19,2	16,4		15,2	12,1		11	9		7,3	6,3		3,6		42
44	18,1	15,8		15	11,6		10,9	8,6		7,3	6,1		3,5		44
46		15,3	13,3		11,2			8,3		7,3	5,8		3,4	3	46
48		14,8	12,7		10,8			7,9			5,5			2,8	48
50		14,4	12,1		10,4	8,3		7,5			5,3			2,7	50
52			11,6		10	7,9		7,2			5			2,7	52
54			11,1			7,5		6,9	4,8		4,8			2,6	54
56			10,7			7,1			4,6					2,5	56
58			10,4			6,8			4,4			2,8			58
60						6,5			4,2			2,6			60
62									4			2,4			62
64												2,3			64

* Adapter - adapter - piece d'adaptateur - adattatore - adaptador - адаптер

Traglasten

TN 42

Lifting capacities • Forces de levage • Portate • Tablas de carga • Грузоподъемность

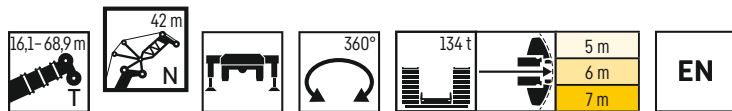

	16,1 m + 4 m*			21,4 m + 4 m*			26,6 m + 4 m*			31,9 m + 4 m*			37,2 m + 4 m*			42,5 m + 4 m*			
	83°	75°	67°	83°	75°	67°	83°	75°	67°	83°	75°	67°	83°	75°	67°	83°	75°	67°	
18	54,8			51,9															18
20	53,8			51,3			46,9			41,2									20
22	52,8			50,7			46,4			41			34,1			26,8			22
24	51,9			50,1			46			40,7			34,3			26,9			24
26	50,5	50		49,3			45,6			40,4			34,4			27			26
28	48,7	47,4		47,7	45,7		44,8			40,2			34,5			27			28
30	46,5	44,2		45,5	42,6		43,8	41,1		40	39,2		34,4			26,9			30
32	43,5	41,3		42,6	39,9		41,8	38,5		39,8	36,7		34,2	32,9		26,9			32
34	40,7	38,7	36,8	40	37,7		39,2	36,1		38,4	34,4		34	32,5		26,9	26		34
36	37,5	36,2	34,4	37,5	35,4	33,1	37	34		36,2	32,4		33,8	30,7		26,9	25,8		36
38	34,2	34	32,3	35,2	33,2	31,1	34,7	32	29,4	34,1	31		33,4	29,5		26,9	25,6		38
40	30	31,9	30,3	33	31,2	29,2	32,6	30	27,8	32,1	29,3	24,9	31,4	27,9		26,9	25		40
42	25,6	30,1	28,5	28,5	29,3	27,4	30,7	28,4	26,2	29,9	27,5	24,8	29,8	26,3		26,9	24,4		42
44		28,4	26,9		27,7	25,9	26,9	26,8	24,7	28,2	26	23,3	28,1	24,7	21,6	26,9	23,3		44
46			25,4		26,2	24,4		25,3	23,3		24,5	22	25,6	23,4	20,3	25,8	21,9	18,4	46
48			24,1			23,1		24	22		23,2	20,8		22,1	19,2		20,7	17,4	48
50						21,9			20,9		21,9	19,7		20,9	18,2		19,6	16,4	50
52									19,8			18,7		19,8	17,2		18,6	15,5	52
54												17,7				16,3		14,7	54
56															15,5			13,9	56
58																		13,2	58

* Adapter - adapter - piece d'adaptateur - adattatore - adaptador - адаптер

	47,8 m + 4 m*			53,1 m + 4 m*			58,3 m + 4 m*			63,6 m + 4 m*			68,9 m + 4 m*			
	83°	75°	67°	83°	75°	67°	83°	75°	67°	83°	75°	67°	83°	75°		
24	20,6			15,5											24	
26	20,4			15,4			10,9				6,8				26	
28	20,1			15,2			10,8				6,7			3,2	28	
30	19,8			15			10,6				6,5			3,1	30	
32	19,5			14,8			10,5				6,4			3	32	
34	19,3			14,6			10,4				6,3			2,8	34	
36	19	16,7		14,4			10,2				6,2			2,7	36	
38	18,6	16,3		14,2			10,1				6,1			2,6	38	
40	18,3	15,8		14	11,8		10				6			2,5	40	
42	17,9	15,3		13,8	11,3		9,8	8,3			5,9			2,4	42	
44	17,6	14,8		13,6	10,8		9,7	7,9			5,8	5,2		2,3	44	
46	16,7	14,3		13,4	10,4		9,6	7,6			5,8	5,1		2,3	1,9	46
48		13,9	10	13,3	9,9		9,5	7,2			5,8	4,9		2,2	1,8	48
50		13,5	11,5		9,6			6,9				4,7		2,2	1,7	50
52			13,1	11		9,2		7,3				4,5			1,5	52
54			12,8	10,5		8,9	6,9					4,4			1,4	54
56				10,1		8,7	6,6			6		4,2				56
58							6,2				4,2	4				58
60								5,9							2,2	60
62								5,6							2	62
64															1,9	64
66															1,7	66

* Adapter - adapter - piece d'adaptateur - adattatore - adaptador - адаптер

Traglasten

TN 45,5

Lifting capacities • Forces de levage • Portate • Tablas de carga • Грузоподъемность

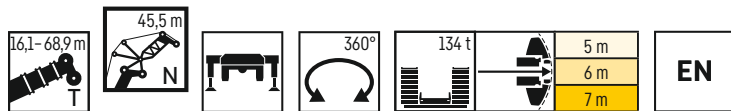

	16,1 m + 4 m*			21,4 m + 4 m*			26,6 m + 4 m*			31,9 m + 4 m*			37,2 m + 4 m*			42,5 m + 4 m*			
	83°	75°	67°	83°	75°	67°	83°	75°	67°	83°	75°	67°	83°	75°	67°	83°	75°	67°	
18	49,7																		18
20	48,9			46,4			42,4												20
22	48			45,9			42,1			37,1			30,9			24,3			22
24	47,3			45,4			41,7			36,9			31			24,4			24
26	46,5			44,9			41,3			36,7			31,1			24,5			26
28	45,6	44,8		44,4	43,5		41			36,4			31,2			24,5			28
30	44,7	43,3		43,8	42		40,6	40		36,2			31,2			24,5			30
32	42,7	40,6		42	39,3		40,3	37,7		36	35,4		31,1			24,4			32
34	40,1	38,1		39,4	36,9		38,6	35,4		35,9	33,9		31,1	29,9		24,4			34
36	37,8	35,9	34	37,2	34,8		36,4	33,3		35,2	31,9		31	29,6		24,3	23,6		36
38	35	33,7	32	35,1	32,9	30,7	34,4	31,4		33,7	30,1		30,9	28,3		24,3	23,5		38
40	32,2	31,7	30,1	33	31	28,9	32,4	29,7	27,4	31,9	28,6		30,8	27		24,3	23,4		40
42	29	29,8	28,3	31,1	29,1	27,2	30,5	28	26,1	30,2	27,3	23,3	29,4	25,9		24,3	23,1		42
44	25,3	28,2	26,7	28,2	27,5	25,6	28,8	26,7	24,6	28,5	25,7	23,1	28	24,5		24,3	22,6		44
46	21,5	26,6	25,2	24,3	26	24,2	26,7	25,3	23,2	26,7	24,3	21,8	26,4	23,1	20,1	24,3	21,9		46
48		25,2	23,9		24,6	22,9	22,6	23,9	21,9	25,2	23	20,6	25	21,9	19	24,1	20,7	17,3	48
50			22,6		23,3	21,7		22,7	20,8		21,8	19,5	22,3	20,7	17,9	23,2	19,6	16,4	50
52			21,5			20,6		21,5	19,7		20,7	18,5		19,6	17		18,6	15,5	52
54						19,6			18,7		19,6	17,5		18,6	16,1		17,6	14,7	54
56									17,8			16,6			15,3		16,7	13,9	56
58												15,8			14,5			13,2	58
60															13,8			12,5	60
62																		11,8	62

* Adapter - adapter - piece d'adaptateur - adattatore - adaptador - адаптер

	47,8 m + 4 m*			53,1 m + 4 m*			58,3 m + 4 m*			63,6 m + 4 m*			68,9 m + 4 m*	
	83°	75°	67°	83°	75°	67°	83°	75°	67°	83°	75°	67°	83°	
24	18,8													24
26	18,7			14			9,8							26
28	18,5			13,8			9,7			5,6			2,4	28
30	18,2			13,7			9,6			5,5			2,3	30
32	18			13,5			9,5			5,3			2,1	32
34	17,8			13,3			9,3			5,2			2	34
36	17,5			13,2			9,2			5,1			1,9	36
38	17,3	15,2		13			9,1			5			1,8	38
40	17	14,8		12,8	11,1		9			4,9			1,7	40
42	16,7	14,4		12,6	10,7		8,9			4,8			1,6	42
44	16,4	14		12,5	10,3		8,8	7,4		4,7			1,5	44
46	16,1	13,5		12,3	9,9		8,7	7,1		4,7	4,1			46
48	15,7	13,1		12,2	9,4		8,6	6,8		4,6	4			48
50	14,9	12,7	9,2	12	9		8,5	6,5		4,6	3,9			50
52		12,3	10,5	12	8,6		8,4	6,2		4,6	3,8			52
54		12	10		8,3	6,5		5,9			3,7			54
56		11,7	9,6		8,1	6,2		5,6			3,7			56
58		11,5	9,2		7,8	5,9		5,4	3,7		3,6			58
60			8,8			5,5		5,2	3,5		3,5			60
62			8,5			5,3			3,3		3,4	1,8		62
64			8,2			5			3,1			1,6		64
66						4,8			3			1,5		66
68									2,8					68

* Adapter - adapter - piece d'adaptateur - adattatore - adaptador - адаптер

Traglasten

TN 49 - 52,5

Lifting capacities • Forces de levage • Portate • Tablas de carga • Грузоподъемность

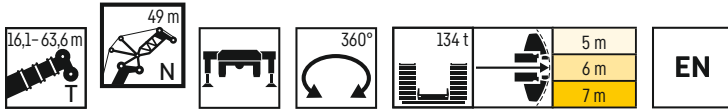

	16,1 m + 4 m*		21,4 m + 4 m*		26,6 m + 4 m*		31,9 m + 4 m*		37,2 m + 4 m*		42,5 m + 4 m*		47,8 m + 4 m*		53,1 m + 4 m*		58,3 m + 4 m*		63,6 m + 4 m*			
	49 m																					
	83°	75°	67°	83°	75°	67°	83°	75°	67°	83°	75°	67°	83°	75°	67°	83°	75°	67°	83°	75°		67°
20	44,3			41,9																	20	
22	43,7			41,5			38			33,6											22	
24	43			41			37,7			33,4			27,9								24	
26	42,3			40,6			37,3			33,2			28			16,9			12,5		26	
28	41,7	40,8		40,2			37			32,9			28,1			16,8			12,4	8,3	28	
30	40,9	40,2		39,8	39		36,7			32,7			28,1			16,6			12,3	8,2	30	
32	40,2	39,6		39,4	38,2		36,4	35,9		32,5			28,1			16,4			12,1	8	32	
34	39,4	37,4		38,5	36		36,2	34,7		32,4	31,9		28			16,2			12	7,9	34	
36	37,1	35,2		36,3	33,9		35,4	32,7		32,2	31		28	27,1		16			11,8	7,8	36	
38	35,1	33,2	31,5	34,3	32,2		33,5	30,8		31,9	29,3		27,9	26,9	21,2	15,8			11,7	7,7	38	
40	32,9	31,4	29,7	32,5	30,5	28,4	32	29,1		31,2	27,7		27,9	25,9	21,9	15,6	13,7		11,5	7,6	40	
42	30,5	29,6	28	30,8	28,9	26,9	30,3	27,6	25,3	29,6	26,2		27,8	24,6	21,9	15,3	13,3	11,4	9,9	7,5	42	
44	28	27,9	26,4	29	27,3	25,4	28,5	26,2	24,1	28,1	25,2	21,4	27,2	23,8	21,9	15,1	12,9	11,2	9,5	7,4	44	
46	24,9	26,4	25	27,2	25,8	24	26,9	24,8	22,8	26,6	23,9	21,3	25,9	22,7	21,9	14,8	12,5	11,1	9,1	7,4	46	
48	21,7	25	23,6	24	24,4	22,7	25,5	23,6	21,5	25,3	22,6	20,2	24,7	21,5	18,5	14,6	12,2	10,9	8,8	7,3	48	
50	18,3	23,7	22,4	20,6	23,1	21,5	22,8	22,4	20,4	23,7	21,4	19,1	23,4	20,4	17,5	13,1	11,8	10,8	8,4	7,3	50	
52		22,1	21,3		21,9	20,4		21,2	19,3	21,8	20,3	18,1	22,2	19,3	16,6	13,6	11,5	10,7	8,1	7,3	52	
54			20,2		20,8	19,4		20,1	18,4	19,3	17,1		18,3	15,7	13,3	13,1	11,1	10,6	7,7	7,3	54	
56					18,4			19,1	17,4				17,4	14,9	12,1	10,8	9		7,4	5,7	5,1	56
58									16,6				16,5	14,1	11,5	10,5	8,6		7,1	5,4	4,9	58
60									15,8				14,7	12,7	10,3	9,2	7,3		6,9	5,1	4,7	60
62													14	12,7	10,3	9,2	7,3		6,7	4,9	4,5	62
64														12,1	10,9	9,6	7,6		6,7	4,9	4,3	64
66															10,3	9,6	7,3		6,4	4,6	4,3	66
68																	7		4,3	4,4	2,5	68
70																			4,1	4,3	2,2	70

* Adapter - adapter - piece d'adaptateur - adattatore - adaptador - адаптер

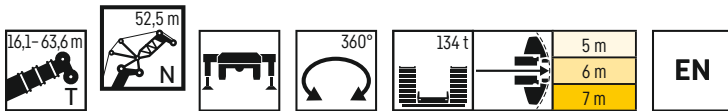

	16,1 m + 4 m*		21,4 m + 4 m*		26,6 m + 4 m*		31,9 m + 4 m*		37,2 m + 4 m*		42,5 m + 4 m*		47,8 m + 4 m*		53,1 m + 4 m*		58,3 m + 4 m*		63,6 m + 4 m*		
	52,5 m																				
	83°	75°	67°	83°	75°	67°	83°	75°	67°	83°	75°	67°	83°	75°	67°	83°	75°	67°	83°	75°	
20	39,9																				20
22	39,3			37,3			34,3														22
24	38,7			36,9			33,9			30,1			25,2								24
26	38,1			36,5			33,6			29,9			25,2			19,9			15,3		26
28	37,6			36,1			33,4			29,7			25,2			19,9			15,3		28
30	37	36,4		35,7			33,1			29,5			25,2			19,9			15,2		30
32	36,5	35,8		35,2	34,8		32,8			29,3			25,2			19,9			15	11	32
34	35,9	35,3		34,7	34,4		32,5	32,2		29,2			25,2			19,9			14,8	10,9	34
36	35,4	34,5		34,1	33,4		32,1	31,8		29	28,5		25,2			19,8			14,6	10,8	36
38	33,9	32,6		33,3	31,5		31,8	30,2		28,8	28,4		25,1	24,5		19,8			14,5	10,6	38
40	32,3	30,8	29,2	32,1	29,8		30,9	28,6		28,5	27,1		25,1	24,5	19,8	19,2			14,3	10,5	40
42	30,7	29,2	27,6	30,4	28,3	26,4	29,7	27,1		28	25,7		24,8	24,3	19,8	19,1			14,1	12,5	42
44	28,6	27,7	26,2	28,9	26,9	25	28,3	25,7	23,5	27,4	24,4		24,5	23	19,8	19,1			13,9	12,1	44
46	26,6	26,2	24,8	27,4	25,6	23,8	26,9	24,4	22,4	26,2	23,3	20,4	24,2	21,9	19,8	19,1			13,7	11,7	46
48	24,2	24,8	23,4	26	24,2	22,5	25,5	23,3	21,3	25	22,4	19,9	23,7	21,3	19,8	18,9			13,5	11,4	48
50	21,4	23,5	22,2	23,8	23	21,3	24,1	22,2	20,2	23,8	21,3	18,9	23,2	20,3	17,5	18,8	18,6		13,3	11,1	50
52	18,6	22,3	21,1	21	21,8	20,2	22,7	21	19,1	22,5	20,2	17,9	22,1	19,3	16,6	19,8	18	14,8	13,1	10,8	52
54		21,3	20	17,9	20,7	19,2	19,9	20	18,2	21,2	19,1	16,9	20,9	18,3	15,7	19,7	17,1	14	12,8	10,5	54
56		18,9	19,1		19,7	18,2		19	17,3	18,7	18,2	16,1	19,6	17,4	14,9	19,3	16,2	13,3	12,1	10,2	56
58			18,2		17,4		18,1	16,4		17,3	15,3		16,6	14,1		15,4	12,6		9,8	8,2	58
60					16,5			15,6		16,5	14,5		15,7	13,4		14,7	11,9		9,6	7,8	60
62								14,9			13,8		15	12,7		13,9	11,3		9,4	7,5	62
64											13,1			12,1		13,2	10,7		9,2	7,2	64
66											12,5				11,5		10,2		9,6	7,9	66
68														10,9			9,6		9,6	7,6	68
70																	9,1		6,4	3,8	70
72																			6,2		72
74																				3,7	74
76																				3,5	76

* Adapter - adapter - piece d'adaptateur - adattatore - adaptador - адаптер

Traglasten

TN 56 – 59,5

Lifting capacities • Forces de levage • Portate • Tablas de carga • Грузоподъемность

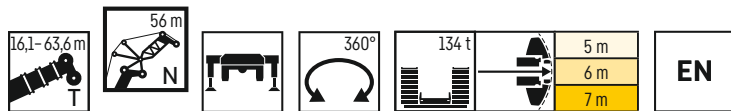

	16,1 m + 4 m*		21,4 m + 4 m*			26,6 m + 4 m*			31,9 m + 4 m*			37,2 m + 4 m*			42,5 m + 4 m*			47,8 m + 4 m*			53,1 m + 4 m*			58,3 m + 4 m*			63,6 m + 4 m*		
	56 m																												
	83°	75°	67°	83°	75°	67°	83°	75°	67°	83°	75°	67°	83°	75°	67°	83°	75°	67°	83°	75°	67°	83°	75°	67°	83°	75°	67°	83°	
22	35,7			33,8																								22	
24	35,2			33,4																									24
26	34,7			33,1																									26
28	34,2			32,7																									28
30	33,6			32,2																									30
32	33	32,7		31,8																									32
34	31,8	32,2		30,9	31,3																								34
36	30,5	31,7		29,9	30,8																								36
38	29,3	30,6		28,8	30,2																								38
40	28	29,4		27,7	29																								40
42	26,7	28,1	27,1	26,6	27,5																								42
44	25,5	26,9	25,7	25,4	26,2	24,3																							44
46	24,3	25,7	24,4	24,3	24,9	23,1	24	23,8																					46
48	23,2	24,6	23,2	23,3	23,7	22	23	22,6	20,7	22,4	21,4	18,2																	48
50	22,1	23,3	22	22,2	22,6	20,9	22,1	21,6	19,7	21,6	20,9	18,5	20	19,7															50
52	20,3	22,1	20,9	21	21,5	19,8	21,1	20,5	18,8	20,8	20	17,6	19,4	18,8	16														52
54	18,4	21	19,8	19,7	20,4	18,8	20,2	19,6	17,8	20	19	16,7	18,8	18	15,3														54
56	16	20	18,8	18	19,4	17,9	19,4	18,7	16,9	19,3	18	15,9	18,3	17,1	14,5														56
58		19,1	17,9		18,5	17	17	17,8	16	18,3	17,1	15,1	17,8	16,2	13,7														58
60					17,6	16,2		16,9	15,3				16,3	14,3	16,7														60
62																													62
64																													64
66																													66
68																													68
70																													70
72																													72
74																													74
76																													76

* Adapter - adapter - piece d'adaptateur - adattatore - adaptador - адаптер

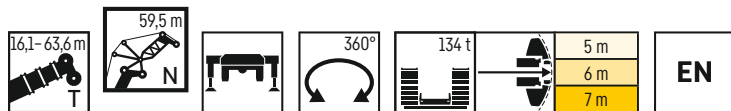

	16,1 m + 4 m*		21,4 m + 4 m*			26,6 m + 4 m*			31,9 m + 4 m*			37,2 m + 4 m*			42,5 m + 4 m*			47,8 m + 4 m*			53,1 m + 4 m*			58,3 m + 4 m*			63,6 m + 4 m*		
	59,5 m																												
	83°	75°	67°	83°	75°	67°	83°	75°	67°	83°	75°	67°	83°	75°	67°	83°	75°	67°	83°	75°	67°	83°	75°	67°	83°	75°	67°	83°	
24	30,6			29,8																								24	
26	29,6			29																									26
28	28,6			28,2																									28
30	27,6			27,4																									30
32	26,5			26,5																									32
34	25,5	26,8		25,6																									34
36	24,5	25,8		24,6	26																								36
38	23,4	24,9		23,6	25,3																								38
40	22,4	23,8		22,6	24,4																								40
42	21,4	22,7		21,6	23,3																								42
44	20,5	21,7	23	20,7	22,3																								44
46	19,5	20,7	22	19,7	21,3	22,7																							46
48	18,7	19,8	21	18,8	20,4	21,6																							48
50	17,9	19	20	18,1	19,5	20,7																							50
52	17,2	18,2	19,2	17,4	18,7	19,7	17,7																						52
54	16,5	17,4	18,4	16,7	17,9	18,8	17	18,4	17,9	17,2	18,7	16,6	17,3	17,7	15,1														54
56	16	16,8	17,7	16,1	17,2	17,9	16,3	17,7	17	16,5	18	15,9	16,7	17	14,4	16	15,5	12,7											56
58	15,4	16,1	17	15,5	16,5	17	15,8	17	16,2	16	17,2	15,1	16,1	16,2	13,7	15,8	15	12,1											58
60	13,6	15,6	16,3	14,6	15,9	16,2	15,2	16,4	15,4	15,4	16,3	14,3	15,5	15,4	13	15,4	14,3	11,5											60
62		15	15,7		15,4	15,4	14,4	15,8	14,7	14,9	15,6	13,6	15	14,7	12,3	15	13,6	10,9											62
64																													64
66																													66
68																													68
70																													70
72																													72
74																													74
76																													76
78																													78
80																													80

* Adapter - adapter - piece d'adaptateur - adattatore - adaptador - адаптер

Traglasten

TN 63 – 66,5

Lifting capacities • Forces de levage • Portate • Tablas de carga • Грузоподъемность

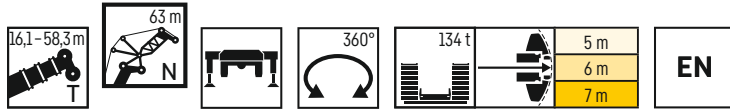

	16,1 m + 4 m*		21,4 m + 4 m*		26,6 m + 4 m*		31,9 m + 4 m*		37,2 m + 4 m*		42,5 m + 4 m*		47,8 m + 4 m*		53,1 m + 4 m*		58,3 m + 4 m*			
	63 m																			
	83°	75°	67°	83°	75°	67°	83°	75°	67°	83°	75°	67°	83°	75°	67°	83°	75°	67°		83°
24	28,9																			24
26	28,1			27,3			25,5			22,7										26
28	27,4			26,7			25,3			22,6			19							28
30	26,6			26			24,9			22,4			19							30
32	25,9			25,4			24,4			22,3			19							32
34	25,2			24,8			23,9			22,1			19							34
36	24,5	25,1		24,2			23,4			21,9			19							36
38	23,7	24,5		23,5	24,2		22,9	23,5		21,7			19							38
40	22,9	23,9		22,8	23,7		22,4	23,1		21,4	21,2		18,9							40
42	22,1	23,1		22,1	23,2		21,8	22,6		21,1	21,3		18,9	18,1						42
44	21,2	22,4		21,4	22,5		21,4	22,2		20,7	21,1		18,8	18,2						44
46	20,4	21,5	22,6	20,5	21,9		20,7	21,7		20,4	20,9		18,7	18,3						46
48	19,5	20,6	21,7	19,8	21,1	21	20	21,3		19,7	20,6		18,6	18,3						48
50	18,7	19,7	20,8	19	20,2	20,3	19,2	20,6	18,8	19,1	19,7		18,3	18,3						50
52	18,1	19	20	18,3	19,5	19,3	18,5	19,9	18	18,5	18,8	8,2	18	17,5						52
54	17,4	18,3	19,2	17,7	18,8	18,5	17,8	19,1	17,3	17,9	18	16	17,8	16,7						54
56	16,7	17,6	18,5	17	18,1	17,7	17,2	18,3	16,5	17,3	17,4	15,3	17,2	16,3	13,2					56
58	15,9	17	17,6	16,4	17,4	16,8	16,6	17,5	15,8	16,7	16,7	14,6	16,7	15,7	13,2					58
60	15,1	16,4	16,7	15,8	16,9	16	16,1	16,8	15,1	16,1	16	13,9	16,1	15	12,6					60
62	13,8	15,8	16	15,3	16,3	15,2	15,5	16	14,3	15,6	15,2	13,2	15,7	14,3	11,9	14,6	13,2	10,5		62
64		15,3	15,2	13,4	15,8	14,5	14,5	15,2	13,6	15,1	14,5	12,6	15,2	13,6	11,3	14,6	12,6	9,9	9	64
66		14	14,5		15,1	13,9		14,5	13	13,9	13,8	12	14,5		13	10,8	9,4	8,6	7,1	66
68			13,9		14,3	13,2		13,9	12,4		13,2	11,4		12,4	10,2	13,6	11,4	8,9	8,1	68
70					12,6			13,2	11,8		12,6	10,8		11,8	9,7		10,8	8,4		70
72									11,3			10,3			11,3		10,3	8		72
74									10,7								9,8			74
76																	9,4			76
78																				78
80																				80
82																				82
84																				84

* Adapter - adapter - piece d'adaptateur - adattatore - adaptador - адаптер

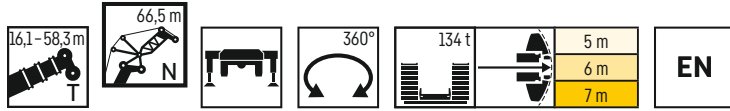

	16,1 m + 4 m*		21,4 m + 4 m*		26,6 m + 4 m*		31,9 m + 4 m*		37,2 m + 4 m*		42,5 m + 4 m*		47,8 m + 4 m*		53,1 m + 4 m*		58,3 m + 4 m*				
	66,5 m																				
	83°	75°	67°	83°	75°	67°	83°	75°	67°	83°	75°	67°	83°	75°	67°	83°	75°	67°		83°	75°
26	25			24,3																26	
28	24,4			23,8			22,7			20,2			17							28	
30	23,8			23,3			22,3			20,2			17			13,3				30	
32	23,2			22,8			21,9			20,1			17			13,3				32	
34	22,7			22,3			21,5			19,9			17,1			13,2				34	
36	22,1			21,8			21,1			19,7			17,1			13,2				36	
38	21,6	22		21,3	21,8		20,7			19,4			17			13				38	
40	21,1	21,5		20,9	21,4		20,3	20,7		19,2			17			12,9				40	
42	20,6	21		20,4	20,9		19,9	20,4		18,9	18,9		16,9			12,8				42	
44	20,1	20,6		20	20,5		19,6	20		18,6	18,9		16,9	16,2		12,7				44	
46	19,7	20,1		19,6	20,1		19,2	19,7		18,4	18,7		16,8	16,2		12,6	11,6			46	
48	19,3	19,7	20,1	19,2	19,7		18,9	19,3		18,1	18,4		16,7	16,2		12,6	11,5	8,6	7,8	48	
50	18,9	19,4	19,7	18,9	19,4	19,6	18,6	19		17,9	18,2		16,7	16,2		12,5	11,4	8,6	7,7	50	
52	18,4	19	19,3	18,5	19	18,8	18,3	18,7	17,4	17,6	18		16,5	16,2		12,5	11,4	8,5	7,6	52	
54	17,9	18,5	18,9	18,1	18,7	18	18	18,4	16,6	17,4	17,5	7,3	16,4	16,2		12,5	11,3	8,5	7,5	54	
56	17,3	18	18,1	17,6	18,3	17,2	17,5	17,8	16	17,2	16,8	14,8	16,3	15,5		12,5	11,3	8,4	7,4	56	
58	16,8	17,5	17,3	17	17,8	16,5	17	17	15,4	16,8	16	14,1	16,1	14,8	12,7	12,5	11,3	8,4	7,3	58	
60	15,9	17	16,5	16,5	17,2	15,8	16,6	16,3	14,7	16,5	15,6	13,5	16	14,6	12,2	12,5	11,3	10		60	
62	14,7	16,4	15,7	15,6	16,4	15	16	15,7	14,1	16,1	14,9	12,9	15,8	14	11,6	12,5	11,3	10		62	
64	13,5	15,9	15	14,8	15,6	14,3	15,4	15	13,4	15,7	14,3	12,3	15,6	13,4	11,1	12,5	11,3	9,6		64	
66	11,8	15,2	14,3	13,6	14,9	13,6	14,8	14,3	12,8	15,3	13,6	11,7	15	12,8	10,5	12,5	11,3	9,1		66	
68		14,4	13,7	11,7	14,3	13	12,9	13,7	12,2	14,3	13	11,2	14,4	12,2	10	12,5	11,2	8,6		68	
70		12,3	13		13,6	12,4		13,1	11,6	12,3	12,4	10,6	13,5	11,6	9,5	12,5	10,6	8,2		70	
72			12,5			11,8		12,5	11,1		11,8	10,1		11,1	9		10,1	7,7		72	
74						11,3			10,5		11,3	9,6		10,5	8,5		9,6	7,3		74	
76									10,1			9,2		10	8,1		9,2	6,9		76	
78												8,7			7,7			6,5		78	
80															7,3			6,2		80	
82															6,9			5,8		82	
84																		5,5		84	
86																			3,6		86

* Adapter - adapter - piece d'adaptateur - adattatore - adaptador - адаптер

Traglasten

TN 70 - 73,5

Lifting capacities • Forces de levage • Portate • Tablas de carga • Грузоподъемность

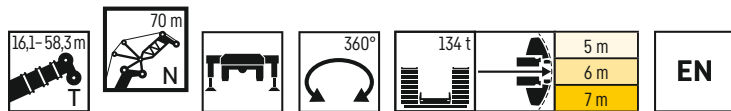

	16,1 m + 4 m*			21,4 m + 4 m*			26,6 m + 4 m*			31,9 m + 4 m*			37,2 m + 4 m*			42,5 m + 4 m*			47,8 m + 4 m*			53,1 m + 4 m*			58,3 m + 4 m*				
	70 m																												
	83°	75°	67°	83°	75°	67°	83°	75°	67°	83°	75°	67°	83°	75°	67°	83°	75°	67°	83°	75°	67°	83°	75°	67°	83°				
26	23,5																								26				
28	23			22,3			20,7																		28				
30	22,5			21,9			20,5						18,2			15,3				11,9					30				
32	22			21,5			20,3						18,1			15,3				11,8			8,2		4,6	32			
34	21,5			21			20,1						18			15,3				11,6			8,1		4,8	34			
36	21,1			20,6			19,8						17,9			15,3				11,4			7,9		4,7	36			
38	20,6	20,9		20,2			19,5						17,8			15,3				11,3			7,8		4,5	38			
40	20,2	20,5		19,8		20,2	19,2						17,6			15,2				11,1			7,6		4,4	40			
42	19,8	20,1		19,5	19,8		18,9	19,1					17,5			15,2				11			7,5		4,3	42			
44	19,4	19,7		19,2	19,5		18,6	18,9					17,4	16,9		15,1				10,8			7,4		4,1	44			
46	19	19,4		18,8	19,2		18,3	18,6					17,2	16,9		15	14			10,7			7,3		4	46			
48	18,7	19		18,5	18,9		18	18,4					17,1	16,9		14,9	13,9			10,6		9,8			3,9	48			
50	18,4	18,7	18,9	18,2	18,5		17,8	18,1					17	16,9		14,8	13,8			10,5	9,7	7,1	6,3		3,8	50			
52	18,1	18,4	18,6	17,9	18,3	18,1	17,5	17,9					16,8	16,8		14,8	13,7			10,4	9,6	7	6,2		3,7	52			
54	17,8	18,1	18,3	17,6	18	17,3	17,3	17,6	16				16,6	16,7		14,8	13,7			10,4	9,5	6,9	6,1		3,6	54			
56	17,5	17,8	17,7	17,4	17,7	16,6	17,1	17,2	15,3	16,5	16,2	6,5	14,7	13,6		14,7	13,6			10,3	9,4	6,8	6		3,5	56			
58	17,1	17,6	16,9	17,1	17,3	15,9	16,9	16,5	14,6	16,3	15,5	13,5	14,7	13,6		14,7	13,6			10,3	9,4	6,7	6		3,5	58			
60	16,8	17,4	16,2	16,8	16,6	15,2	16,6	15,8	14,2	16,2	14,8	13	14,7	13,6		14,7	13,6			10,2	9,3	6,7	5,9		3,4	60			
62	16,5	16,7	15,5	16,5	16	14,6	16,4	15,1	13,6	16,1	14,2	12,4	14,7	13,1	11,1	10,2	9,3	8,2		10,2	9,3	6,6	5,8		3,3	62			
64	15,1	15,9	14,8	15,8	15,3	14	16,2	14,5	13	15,9	13,8	11,9	14,7	12,5	10,6	10,2	9,3	8,2		10,2	9,3	6,6	5,7		3,3	64			
66	13,5	15,2	14,1	14,5	14,6	13,3	15,1	14	12,4	15,2	13,2	11,3	14,7	12,3	10,1	10,2	9,3	8,1		10,2	9,3	6,6	5,6	4,7	3,3	2,5	66		
68	11,9	14,5	13,5	13,2	13,9	12,7	14,1	13,3	11,8	14,5	12,6	10,8	14	11,8	9,6	10,2	9,3	8,1		10,2	9,3	6,6	5,5	4,5	3,3	2,4	1,6	68	
70	10,2	13,8	12,9	11,6	13,3	12,1	12,8	12,7	11,2	13,8	12,1	10,3	13,4	11,3	9,1	10,2	9,3	8		10,2	9,3	6,6	5,4	4,4	3,3	2,4		70	
72		12,6	12,3		12,7	11,5	11,2	12,2	10,7	12,3	11,5	9,7	12,8	10,7	8,6	10,2	9,3	7,6		10,2	9,3	6,5	5,3	4,2	3,3	2,4		72	
74			11,7		12,1	11		11,6	10,2		11	9,3	11,7		10,2	8,2	7,2			10,2	9,3	6,5	5,2	4	3,3	2,4		74	
76			11,2			10,5		11,1	9,7		10,5	8,8		9,7	7,8		9,1	6,8			10,2	9,3	6,5	5,1	3,9	3,3	2,3		76
78						10			9,3		10	8,4		9,3	7,4		8,6	6,4			10,2	9,3	6,5	4,9	3,7	3,3	2,3		78
80									8,8			8		8,8	7		8,2	6			10,2	9,3	6,5	4,9	3,5	3,3	2,3		80
82												7,6									10,2	9,3	6,5	4,8	3,4	3,3	2,3		82
84																					10,2	9,3	6,5	4,8	3,4	3,3	2,3		84
86																					10,2	9,3	6,5	4,8	3,4	3,3	2,3		86
88																					10,2	9,3	6,5	4,8	3,4	3,3	2,3		88

* Adapter - адаптер - piece d'adaptateur - adattatore - adaptador - адаптер

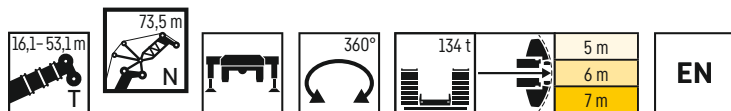

	16,1 m + 4 m*			21,4 m + 4 m*			26,6 m + 4 m*			31,9 m + 4 m*			37,2 m + 4 m*			42,5 m + 4 m*			47,8 m + 4 m*			53,1 m + 4 m*						
	73,5 m																											
	83°	75°	67°	83°	75°	67°	83°	75°	67°	83°	75°	67°	83°	75°	67°	83°	75°	67°	83°	75°	67°	83°	75°	67°	83°			
28	17,8			17,9																						28		
30	17,1			17,2			17,3						16,5													30		
32	16,5			16,5			16,6						16,1			14,1				10,8						32		
34	15,8			15,9			16						15,6			14,1				10,6			7,3		4,1	34		
36	15,2			15,3			15,3						15,1			13,9				10,5			7,1		4	36		
38	14,6			14,7			14,7						14,6			13,8				10,4			7		3,9	38		
40	14	14,8		14,1			14,2						14,1			13,5				10,2			6,8		3,7	40		
42	13,5	14,2		13,5	14,5		13,6						13,6			13,2				10,1			6,7		3,6	42		
44	13	13,7		13,1	13,9		13,2	14,2					13,1			12,9				10			6,6		3,5	44		
46	12,6	13,1		12,7	13,4		12,7	13,6					12,7	13,8		12,6				9,9			6,5		3,4	46		
48	12,1	12,7		12,2	12,9		12,3	13,2					12,3	13,3		12,2	12,9			9,9	8,9		6,4		3,3	48		
50	11,7	12,3		11,8	12,5		11,9	12,7					11,9	12,9		11,9	12,7			9,8	8,9		6,3		3,2	50		
52	11,4	11,9	12,4	11,5	12,1		11,5	12,3					11,5	12,4		11,5	12,4			9,7	8,8		6,2	5,5	3,1	52		
54	11,1	11,6	12	11,2	11,7	12,3	11,2	11,9					11,2	12,1		11,2	12,1			9,7	8,7		6,1	5,4	3	2,4	54	
56	10,8	11,2	11,6	10,8	11,4	12	10,9	11,6	12,3	10,9	11,7		10,9	11,8		10,9	11,8			9,7	8,7		6,1	5,3	2,9	2,3	56	
58	10,5	10,9	11,3	10,5	11,1	11,6	10,6	11,2	11,9	10,6	11,4		10,6	11,4		10,6	11,4			9,7	8,6		6	5,2	2,8	2,2	58	
60	10,3	10,6	11	10,3	10,8	11,3	10,3	10,9	11,5	10,3	11,1	11,8		10,4	11,1		10,4	11,1		9,7	8,6		6	5,2	2,8	2,1	60	
62	10	10,3	10,7	10,1	10,5	10,9	10,1	10,6	11,2	10,1	10,7	11,5		10,1	10,9	10,3			9,7	8,6		6	5,1	2,7	2	62		
64	9,8	10,1	10,4	9,8	10,2	10,7	9,9	10,4	10,9	9,9	10,5	11,1		9,9	10,6	10,3			9,7	8,6	7,4	5,9	5	2,6	1,9	64		
66	9,6	9,9	10,2	9,6	10	10,4	9,7	10,1	10,6	9,7	10,2	10,8		9,7	10,3	9,8			9,6	8,6	7,4	5,9	5	2,6	1,9	66		
68	9,4	9,7	10	9,5	9,8	10,2	9,5	9,9	10,4	9,5	10	10,5		9,5	10,1	9,4			9,5	8,6	7,4	5,9	5	3,9	2,6	1,8	68	
70	9,3	9,5	9,7	9,3	9,6	9,9	9,3	9,7	10,1	9,3	9,8	10,2		9,3	9,9	9			9,5	8,6	7,4	5,9	4,9	3,9	2,6	1,7	70	
72	9	9,4	9,6	9,2	9,4	9,7	9,2	9,5	9,9	9,2	9,6	9,6		9,2	9,6	8,5			9,4	8,6	7,4	5,9	4,8	3,8	2,6	1,7	72	
74	8,5	9,2	9,4	9,1	9,3	9,5	9,1	9,3	9,7	9,1	9,4	9,2		9,1	9,5	8,1			9,2	8,6	7,4	5,8	4,7	3,7	2,6	1,7	74	
76		9,2	9,3		9,2	9,4	9		9,2	9,5	9	9,3	8,7		9	9,3	7,7			9,1	8,6	6,6	5,8	4,7	3,6	2,6	1,6	76
78			9,2		9,1	9,3			9,1	9,2	9,1	8,3		9,2	7,2	9,1				9,1	8,5	6,3	5,7	4,6	3,5	2,6	1,6	78
80						9,2			9,1	8,7	9	7,9		9	8,8	6,9				8,8	6,9	6,1	5,9	4,5	3,3	2,6	1,6	80
82						9			8,3	9	7																	

Traglasten

TN 77 - 80,5

Lifting capacities • Forces de levage • Portate • Tablas de carga • Грузоподъемность

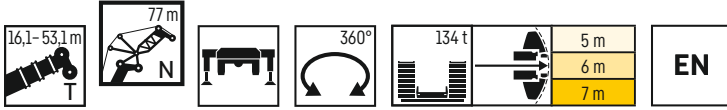

	16,1 m + 4 m*			21,4 m + 4 m*			26,6 m + 4 m*			31,9 m + 4 m*			37,2 m + 4 m*			42,5 m + 4 m*			47,8 m + 4 m*			53,1 m + 4 m*	
	83°	75°	67°	83°	75°	67°	83°	75°	67°	83°	75°	67°	83°	75°	67°	83°	75°	67°	83°	75°	67°	83°	
30	17			17			16,6															30	
32	16,4			16,4			16,1						14,9			12,6						32	
34	15,8			15,9			15,7						14,7			12,6			9,2		6		34
36	15,2			15,3			15,2						14,4			12,6			9		5,9		36
38	14,7			14,7			14,7						14,1			12,5			8,9		5,7		38
40	14,2			14,2			14,2						13,8			12,4			8,7		5,6		40
42	13,6	14,3		13,7			13,8						13,5			12,3			8,6		5,5		42
44	13,2	13,8		13,2	14		13,3						13,1			12,2			8,5		5,3		44
46	12,8	13,3		12,9	13,6		12,9	13,7					12,8	13,4		12,1			8,4		5,2		46
48	12,4	12,9		12,5	13,1		12,5	13,3					12,4	13,1		11,9			8,2		5,1		48
50	12	12,5		12,1	12,7		12,1	12,9					12,1	12,8		11,7	11		8,2	7,4	5		50
52	11,6	12,1		11,7	12,3		11,8	12,5					11,8	12,5		11,5	10,9		8,1	7,3	4,9	4,3	52
54	11,3	11,8	12,2	11,4	11,9		11,4	12,1					11,4	12,2		11,3	10,8		8	7,2	4,8	4,2	54
56	11,1	11,5	11,9	11,1	11,6	12,2	11,1	11,8					11,1	11,9		11,1	10,8		7,9	7,1	4,7	4,1	56
58	10,8	11,2	11,5	10,8	11,3	11,8	10,9	11,5	12,1				10,9	11,5		10,9	10,7		7,8	7	4,6	4	58
60	10,5	10,8	11,2	10,6	11	11,5	10,6	11,2	11,7	10,6	11,3		10,7	11,3		10,7	10,7		7,8	6,9	4,6	3,9	60
62	10,3	10,6	11	10,3	10,7	11,2	10,3	10,9	11,4	10,4	11	11,2	10,5	10,6	10,3	10,6	9,4		7,8	6,9	4,5	3,8	62
64	10,1	10,4	10,7	10,1	10,5	10,9	10,1	10,6	11,1	10,1	10,7	10,7	10,3	10,6	9,4			7,8	6,8	4,4	3,7		64
66	9,9	10,1	10,5	9,9	10,3	10,7	9,9	10,4	10,9	9,9	10,5	10,5	10,1	10,5	9,1	7,8	6,8	5,8	4,4	3,6			66
68	9,7	9,9	10,2	9,7	10	10,4	9,7	10,2	10,6	9,8	10,2	10,1	10	10,4	8,7	7,8	6,8	5,7	4,4	3,6			68
70	9,5	9,8	10	9,5	9,9	10,2	9,5	9,9	10,4	9,6	10	9,6	9,8	10,2	8,4	7,8	6,8	5,7	4,4	3,5	2,7		70
72	9,4	9,6	9,8	9,4	9,7	10	9,4	9,8	10,1	9,4	9,8	9,2	9,6	10,1	8,3	7,8	6,8	5,7	4,4	3,5	2,6		72
74	9,3	9,5	9,7	9,3	9,5	9,8	9,3	9,6	9,7	9,3	9,7	8,8	9,5	9,7	7,9	7,8	6,8	5,7	4,4	3,5	2,5		74
76	8,4	9,3	9,5	9	9,4	9,6	9,2	9,4	9,3	9,2	9,5	8,3	9,4	9,5	7,5	7,8	6,8	5,7	4,4	3,5	2,4		76
78	7,1	9,2	9,4	8,2	9,3	9,5	8,8	9,3	8,8	9	9,4	7,9	9,2	9,1	7,1	7,8	6,8	5,7	4,4	3,5	2,4		78
80		8,7	9,3		9,2	9,1		9,2	8,4	8,8	9	9,1	7,5	9,2	8,6	6,7	7,8	6,8	5,6	4,4	3,5	2,4	80
82			9,2		9,1	8,7		9,2	8		8,7	7,1		8,2	6,4	7,8	6,8	5,2	4,2	3,4	2,4		82
84						8,3		8,9	7,6		8,3	6,8		7,8	6		6,8	5	3,4	2,4			84
86									7,2			6,4		7,4	5,7		6,6	4,7	3,4	2,3			86
88									6,9			6,1			5,3		6,3	4,5	3,3	2,3			88
90												5,8								2,2			90
92																			4,2		2,1		92
94																			4		1,9		94
96																			3,8		1,9		96

* Adapter - adapter - piece d'adaptateur - adattatore - adaptador - адаптер

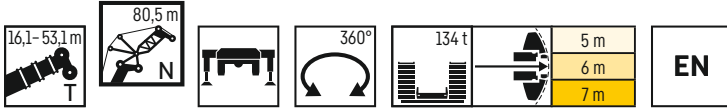

	16,1 m + 4 m*			21,4 m + 4 m*			26,6 m + 4 m*			31,9 m + 4 m*			37,2 m + 4 m*			42,5 m + 4 m*			47,8 m + 4 m*			53,1 m + 4 m*	
	83°	75°	67°	83°	75°	67°	83°	75°	67°	83°	75°	67°	83°	75°	67°	83°	75°	67°	83°	75°	67°	83°	
30	15,6			15,3																			30
32	15,1			14,9									13,2										32
34	14,6			14,5			14						13			11,1			7,8				34
36	14,1			14,1			13,7						12,8			11			7,6		4,8		36
38	13,6			13,6			13,3						12,6			10,8			7,5		4,6		38
40	13,2			13,2			13						12,3			10,6			7,3		4,5		40
42	12,8			12,8			12,6						12			10,5			7,2		4,3		42
44	12,4	12,9		12,4			12,3						11,8			10,4			7		4,2		44
46	12	12,5		12	12,6		12	12,5					11,5			10,2			6,9		4,1		46
48	11,7	12,1		11,7	12,3		11,7	12,2					11,3	11,6		10,1			6,8		3,9		48
50	11,4	11,8		11,4	11,9		11,4	11,9					11,1	11,4		10	9,2		6,6		3,8		50
52	11,1	11,5		11,1	11,6		11,1	11,6					10,8	11,2		9,9	9,1		6,5	5,9	3,7		52
54	10,7	11,1		10,8	11,3		10,8	11,3					10,6	11		9,8	9		6,4	5,8	3,6	3	54
56	10,5	10,9	11,2	10,5	11		10,5	11,1					10,4	10,8		9,7	8,9		6,3	5,7	3,5	2,9	56
58	10,3	10,6	10,9	10,3	10,7	11,2	10,3	10,8					10,2	10,6		9,6	8,8		6,2	5,5	3,4	2,8	58
60	10,1	10,4	10,7	10,1	10,5	10,9	10,1	10,6	10,9				10	10,4		9,5	8,7		6,1	5,5	3,3	2,7	60
62	9,8	10,1	10,4	9,9	10,2	10,6	9,9	10,3	10,7	9,8	10,2		9,8	10,2		9,4	8,7		6,1	5,4	3,2	2,6	62
64	9,6	9,9	10,2	9,7	10	10,4	9,7	10,1	10,5	9,6	10	10,2		9,3	8,6		9,4	8,7	6	5,3	3,1	2,5	64
66	9,5	9,7	10	9,5	9,8	10,1	9,5	9,9	10,3	9,5	9,8	9,8	9,2	8,6	7,5		9,4	8,7	6	5,2	3,1	2,4	66
68	9,3	9,5	9,8	9,3	9,6	9,9	9,4	9,7	10,1	9,3	9,6	9,4	9,1	8,6	7,5		9,1	8,6	5,9	5,2	4,3	2,3	68
70	9,2	9,4	9,6	9,2	9,5	9,8	9,2	9,5	9,9	9,2	9,5	9	9	8,6	7,4		9,4	8,6	5,9	5,1	4,2	2,3	70
72	9	9,2	9,4	9	9,3	9,6	9,1	9,4	9,7	9	9,4	8,6	8,9	8,6	7,4		9,4	8,6	5,9	5,1	4,2	2,2	72
74	8,9	9,1	9,3	9	9,2	9,4	8,9	9,2	9,3	8,9	9,2	8,4	8,8	8,6	7,2		9,4	8,6	5,9	5,1	4,1	2,1	74
76	8,8	9	9,1	8,9	9	9,3	8,9	9,1	9	8,8	9,1	8,3	8,7	8,6	6,8		9,4	8,6	5,9	5,1	4,1	2,1	76
78	8,5	8,9	9	8,8	8,9	9,1	8,8	9	8,6	8,8	9	7,9	8,6	8,6	6,6		9,4	8,6	5,9	5,1	4,1	2,1	78
80	7,2	8,9	8,9	8,1	8,9	8,9	8,6	8,9	8,2	8,7	8,7	7,5	8,6	8,1	6,5		9,4	8,6	5,9	5,1	4,1	2,1	80
82		8,6	8,9	7,1	8,8	8,5	7,8	8,8	7,8	8,3	8,7	7,1	8,5	7,7	6,1		9,4	8,6	5,9	5,1	4,1	2,1	82
84		7,7	8,8		8,6	8,1	7,8	8,6	7,4	7,8	8,3	6,7	8,4	7,6	5,8		9,4	8,6	5,9	5,1	4,1	2,1	84
86			8,4			7,7		8,3			7,9	6,4		7,2	5,5		9,4	8,6	5,9	5,1	4,1	2,1	86
88						7,3					6,7	6		6,9	5,2		9,4	8,6	5,9	5,1	4,1	2,1	88
90											6,3			5,7	4,9		9,4	8,6	5,9	5,1	4,1	2,1	90
92														5,4			9,4	8,6	5,9	5,1	4,1	2,1	92
94																	9,4	8,6	5,9	5,1	4,1	2,1	94
96																	9,4	8,6	5,9	5,1	4,1	2,1	96

* Adapter - adapter - piece d'adaptateur - adattatore - adaptador - адаптер

Traglasten

TN 84

Lifting capacities • Forces de levage • Portate • Tablas de carga • Грузоподъемность

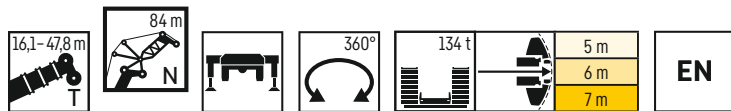

	16,1 m + 4 m*			21,4 m + 4 m*			26,6 m + 4 m*			31,9 m + 4 m*			37,2 m + 4 m*			42,5 m + 4 m*			47,8 m + 4 m*			
	83°	75°	67°	83°	75°	67°	83°	75°	67°	83°	75°	67°	83°	75°	67°	83°	75°	67°	83°	75°		
32	14,3			14			13,4														32	
34	13,9			13,6			13,1				11,8			9,6								34
36	13,5			13,3			12,8				11,8			9,4			6,4			3,7		36
38	13,1			12,9			12,5				11,7			9,2			6,2			3,5		38
40	12,8			12,6			12,2				11,5			9,1			6			3,4		40
42	12,4			12,3			11,9				11,3			8,9			5,9			3,2		42
44	12,1			12			11,7				11,1			8,7			5,7			3,1		44
46	11,8	12,1		11,7	12		11,4				10,9			8,6			5,6			3		46
48	11,5	11,8		11,4	11,7		11,1	11,5			10,7			8,4			5,4			2,8		48
50	11,2	11,5		11,1	11,4		10,9	11,2			10,5	10,2		8,3			5,3			2,7		50
52	10,9	11,2		10,9	11,2		10,7	11			10,3	10		8,2	7,5		5,2			2,6		52
54	10,7	11		10,6	10,9		10,4	10,8			10,1	9,9		8	7,4		5	4,5		2,5		54
56	10,4	10,7		10,4	10,7		10,2	10,6			9,9	9,8		7,9	7,3		4,9	4,4		2,4	1,9	56
58	10,2	10,5	10,7	10,1	10,5		10	10,3			9,8	9,7		7,8	7,1		4,8	4,2		2,2	1,7	58
60	10	10,3	10,5	10	10,2	10,5	9,8	10,1			9,6	9,6		7,6	7		4,7	4,1		2,1	1,6	60
62	9,8	10	10,2	9,8	10,1	10,3	9,6	10	10,2		9,5	9,4		7,6	6,9		4,6	4		2	1,5	62
64	9,6	9,8	10	9,6	9,9	10,1	9,5	9,8	10		9,3	9,4	8,4	7,5	6,8		4,5	3,9		1,9	1,4	64
66	9,4	9,7	9,9	9,4	9,7	9,9	9,3	9,6	9,8		9,2	9,3	8,3	7,4	6,7		4,4	3,8		1,8		66
68	9,3	9,5	9,7	9,3	9,5	9,7	9,2	9,4	9,7		9	9,2	8,3	7,3	6,7	5,8	4,3	3,7		1,7		68
70	9,1	9,3	9,5	9,1	9,4	9,5	9	9,3	9,4		8,9	9,1	8,2	7,3	6,6	5,7	4,2	3,7	2,9	1,6		70
72	9	9,2	9,4	9	9,2	9,4	8,9	9,2	9,2		8,8	9	8,2	7,3	6,5	5,6	4,2	3,6	2,8	1,6		72
74	8,9	9,1	9,2	8,9	9,1	9,2	8,8	9	8,8		8,7	8,9	8	7,3	6,5	5,6	4,2	3,5	2,8	1,5		74
76	8,5	9	9,1	8,7	9	9,1	8,7	8,9	8,5		8,6	8,8	7,6	7,3	6,5	5,5	4,2	3,5	2,7	1,5		76
78	8,2	8,8	9	8,6	8,9	9	8,6	8,8	8,4		8,5	8,7	7,3	7,3	6,5	5,5	4,2	3,4	2,6	1,4		78
80	7,8	8,8	8,9	8,4	8,8	8,6	8,6	8,7	8		8,5	8,6	6,9	7,3	6,5	5,5	4,2	3,4	2,6			80
82	7	8,7	8,8	8,2	8,7	8,2	8,5	8,6	7,6		8,4	8,2	6,5	7,3	6,5	5,4	4,2	3,3	2,5			82
84	5,9	8,6	8,4	7	8,6	7,8	7,9	8,5	7,2		8,3	7,8	6,4	7,3	6,5	5,1	4,2	3,3	2,5			84
86		7,7	8		8,4	7,4	7	8,1	6,8		7,5	7,4	6	7,3	6,5	4,8	4,2	3,3	2,5			86
88			7,7		7,8	7		7,7	6,5			7,2	5,7	7,3	6,3	4,8	4,2	3,3	2,5			88
90			7,3			6,7		7,3	6,1			6,8	5,4		6	4,6		3,3	2,5			90
92						6,3			5,8			6,5	5,1		5,7	4,4		3,3	2,5			92
94									5,5				4,9		5,5	4,2		3,3	2,5			94
96													4,6			4			2,5			96
98																3,7			2,5			98
100																			2,5			100

* Adapter - adapter - piece d'adaptateur - adattatore - adaptador - адаптер

Ausstattung

Kranfahrgestell

Rahmen	Eigengefertigte, verwindungssteife Kastenkonstruktion aus hochfestem Feinkorn-Baustahl.
Abstützungen	4-Punkt-Abstützung, horizontal und vertikal vollhydraulisch ausschierbar. Bedienung mit Fernsteuerung, automatische Abstütznivellierung, elektronische Neigungsanzeige.
Motor	8-Zylinder-Diesel, Fabrikat Liebherr, wassergekühlt, Leistung 505 kW (686 PS), max. Drehmoment 3068 Nm. Abgasemissionen entsprechend Richtlinie (EU) 2016/1628, EPA/CARB oder ECE-R.96. Kraftstoffbehälter: 850 l.
Getriebe	Automatisches Getriebesystem mit Drehmomentwandler und Intarder, Fabrikat ZF, 12 Vorwärtsgänge und 2 Rückwärtsgänge, Verteilergetriebe mit Verteilerdifferential.
Achsen	Wartungsarme Kranfahrzeugachsen, alle 8 Achsen gelenkt. Achsen 1, 2, 4 und 5 sind Planetenachsen. Achsen 4 und 5 mit Querdifferentialsperren, Achsen 2 und 4 mit Längsdifferentialsperre.
Federung	Alle Achsen sind hydropneumatisch gefedert „Niveaumatik-Federung“ - und hydraulisch blockierbar.
Bereifung	16fach. Reifengröße: 385/95 R 25 (14.00 R 25).
Lenkung	2-Kreisanlage mit hydraulischer Servolenkung. Aktive, geschwindigkeitsabhängige Hinterachslenkung, spezielle Lenkprogramme für unterschiedliche Fahrsituationen.
Bremsen	Betriebsbremse: Allrad-Servo-Druckluftbremse, alle Achsen sind mit Scheibenbremsen ausgestattet, 2-Kreisanlage. Zusatzbremsen: Auspuffklappenbremse, Telma-Wirbelstrombremse, Intarder am Getriebe. Handbremse: Federspeicher auf alle Räder der 3. bis 7. Achse wirkend.
Fahrerhaus	Großräumige korrosionsbeständige Kabine mit Komfortausstattung, gummielastisch aufgehängt, Sicherheitsverglasung.
Elektr. Anlage	Moderne Datenbus-Technik, 24 Volt Gleichstrom, 2 Batterien mit je 180 Ah.

Kranoberwagen

Rahmen	Eigengefertigte, verwindungssteife Schweißkonstruktion aus hochfestem Feinkorn-Baustahl. 3-reihige Rollendrehverbindung.
Kranantrieb	Mechanischer Antrieb der Kranhydraulik durch das Kranfahrgestell. Axialkolben-Verstellpumpen mit Servosteuerung und Leistungsregelung.
Steuerung	Zwei 4fach Handsteuerhebel, selbstzentrierend. Stufenlose Regulierung aller Kranbewegungen durch Verstellen der Hydraulikpumpen, zusätzliche Geschwindigkeitsregelung durch Verstellen der Dieselmotor-Drehzahl.
Hubwerk	Axialkolben-Verstellmotor, Seilwinde mit eingebautem Planetengetriebe und federbelasteter Haltebremse, Antrieb im geschlossenen Ölkreislauf.
Wippwerk	2 Differentialzylinder mit vorgesteuertem Bremsventil.
Drehwerk	2 Axialkolben-Konstantmotoren, Planetengetriebe, federbelastete Haltebremse, Antrieb im geschlossenen Ölkreislauf.
Kranfahrerkabine	Großes Sichtfeld, Sicherheitsverglasung, Komfortausstattung, Kabine um ca. 20° nach hinten neigbar.
Sicherheitseinrichtungen	LICCON2-Überlastanlage, Testsystem, Hubendbegrenzung, Sicherheitsventile gegen Rohr- und Schlauchbrüche.
Teleskopausleger	1 Anlenkstück und 6 Teleskopteile. Alle Teleskope separat ausschierbar über das Schnelltakt-Teleskopiersystem TELEMATIK. Auslegerlänge: 16,1 m – 85 m.
Ballast	134 t, hydraulische Ballastiereinrichtung.

Zusatzrüstung

K	Klappspitze 7 m – 35 m Verstellung 0°; 10°; 20°; 40°
F	Feste Gitterspitze 7 m – 56 m Verstellung 0°; 10°; 20°; 40°
N	Wippbare Gitterspitze 14 m – 84 m
H	Hilfsspitze 1,5 m
2. Hubwerk	Für den 2-Hakenbetrieb oder als Verstellwinde.
Bereifung	16fach. Reifengröße: 445/95 R 25 (16.00 R 25) und 525/80 R 25 (20.5 R 25).

Weitere Zusatzausrüstung auf Anfrage.

Equipment

Crane carrier

Frame	Self-manufactured, torsion-resistant box-type design of high-tensile fine grained structural steel.
Outriggers	4-point supporting system, hydraulically telescopic into horizontal and vertical direction. Operation with remote control, automatic support leveling, electronic inclination display.
Engine	8-cylinder Diesel, make Liebherr, watercooled, output 505 kW (686 h.p.), max. torque 3068 Nm. Exhaust emissions acc. to (EU) 2016/1628, EPA/CARB or ECE-R.96. Fuel reservoir: 850 L.
Transmission	Automatic transmission system with torque converter and interarder, make ZF, 12 forward speeds and 2 reverse speeds, transfer case with transfer differential.
Axles	Low maintenance crane chassis axles, all 8 axles steered. Axles 1, 2, 4 and 5 are planetary axles. Axles 4 and 5 with transversal differential locks, axles 2 and 4 with longitudinal differential locks.
Suspension	All axles are mounted on hydropneumatic suspension – “Niveaumatik suspension” and are lockable hydraulically.
Tyres	16 tyres. Size of tyres: 385/95 R 25 (14.00 R 25).
Steering	2-circuit system with hydraulic servo steering. Active speed depending rear axle steering, special steering programs for various driving situations.
Brakes	Service brake: all-wheel servo-air brake, all axles are equipped with disc brakes, dual circuit. Additional brakes: exhaust flap brake, Telma Eddy current brake, interarder in gearbox. Hand brake: Spring-loaded, acting on all wheels of axles 3 to 7.
Driver's cab	Spacious corrosion resistant with comfort furnishings, mounted on rubber shock absorbers, safety glazing.
Electrical system	Modern data bus technique, 24 Volt DC, 2 batteries of 180 Ah each.

Crane superstructure

Frame	Liebherr-manufactured, torsionally rigid steel construction made from high-tensile fine-grain steel. Triple-roller slewing rim.
Crane drive	Mechanical drive of the crane hydraulic from the chassis. Variable axial piston pumps with servo control and power regulation.
Control	Two self-centering control levers (joy-sticks). Pedal switches for telescoping. Infinitely variable crane motions through displacement control of the hydraulic pumps. Additional working speed control by variation of the Diesel engine speed.
Hoist gear	Axial piston variable displacement motor, hoist drum with integrated planetary gear and spring-loaded static brake. Actuation by closed regulated oil circuit.
Luffing gear	2 differential rams with pilot-controlled brake valve.
Slewing gear	2 axial piston constant motors, planetary gear, spring loaded multiple disk brake. Actuation by closed regulated oil circuit.
Crane cab	Large screen area, compound glass, comfort furnishing, cabin tiltable approx. 20° to rear.
Safety devices	LICCON2 safe load indicator, test system, hoist limit switches, safety valves against rupture of pipes and hoses.
Telescopic boom	1 base section and 6 telescopic sections. All telescopic sections extendable individually by means of the rapid-cycle telescoping system TELEMATIK. Boom length 16.1 m to 85 m.
Counterweight	134 t, hydraulic ballasting device.

Additional equipment

K	Swing away jib 7 m – 35 m Adjustment 0°; 10°; 20°; 40°
F	Fixed lattice jib 7 m – 56 m Adjustment 0°; 10°; 20°; 40°
N	Luffing fly jib 14 m – 84 m
H	Auxiliary jib 1.5 m
2nd hoist gear	For the 2hook operation or as luffing winch.
Tyres	16 tyres, size 445/95 R 25 (16.00 R 25) and 525/80 R 25 (20.5 R 25).
Other items of equipment available on request.	

Équipement

Châssis porteur

Cadre	Châssis résistant à la torsion de fabrication Liebherr, en acier à grains fins très résistant.
Calage	Dispositif de calage horizontal et vertical en 4 points, entièrement déployable hydrauliquement. Utilisation avec commande à distance, mise à niveau automatique du calage, inclinomètre électronique.
Moteur	Moteur diesel, 8 cylindres, fabriqué par Liebherr, à refroidissement par eau, de 505 kW (686 ch), couple max. 3068 Nm. Emissions des gaz d'échappement conformes au directive (EU) 2016/1628, EPA/CARB ou ECE-R.96. Capacité du réservoir à carburant: 850 l.
Boîte de vitesse	Boîte automatique avec convertisseur de couple et ralentisseur, marque ZF, 12 marches AV et 2 marches AR, boîte de transfert avec différentiel répartiteur.
Essieux	Grues automotrices à faible entretien, 8 essieux directeurs. Essieux 1, 2, 4 et 5 planétaires. Essieux 4 et 5 avec blocages de différentiels transversaux, essieux 2 et 4 avec blocages de différentiels longitudinaux.
Suspension	Suspension hydropneumatique «Niveumatik» - sur tous les essieux. Chaque essieu peut être bloqué hydrauliquement.
Pneumatiques	16 pneus. Taille: 385/95 R 25 (14.00 R 25).
Direction	2 circuits avec direction assistée hydraulique. Direction active des essieux arrière et dépendante de la vitesse, programmes de direction spéciaux pour les différents modes de déplacement.
Freins	Freins de service : servofrein à air comprimé, tous les essieux sont munis de freins à disque, à 2 circuits. Freins auxiliaire : par clapet sur échappement, frein Telma, ralentisseur monté sur boîte de vitesse. Frein de secours et frein à main : par cylindres à ressorts sur les essieux 3 à 7.
Cabine	Spacieuse cabine, traitement anticorrosion, équipement «grand confort», suspension par silentbloks, vitrage de sécurité.
Installation électrique	Technique moderne de transmission de données par BUS de données, courant continu 24 Volts, 2 batteries de 180 Ah chacune.

Partie tournante

Cadre	Fabrication Liebherr, construction soudée indéformable, en acier à grain fin haute résistance. Couronne d'orientation à triple rangée de rouleaux.
Entraînement	Entraînement mécanique de l'hydraulique de la grue par le châssis de la grue. Pompes réglables à pistons axiaux avec servocommande et réglage de puissance.
Commande	2 leviers à 4 directions avec rappel automatique au point mort. Commande des mouvements progressive en continu par variation de l'inclinaison des pompes et augmentation du régime moteur.
Mécanisme de levage	Moteur hydraulique à cylindrée variable, treuil avec réducteur planétaire à frein d'arrêt à lamelles intégrées, en circuit hydraulique ferme.
Mécanisme de relevage	2 vérin différentiel avec clapet de frein commandé.
Dispositif de rotation	2 moteur à débit constant et pistons axiaux, réducteur planétaire, frein d'arrêt à ressort commandé par ressort en circuit hydraulique ferme.
Cabine de grue	Large champ de vision, vitrage de sécurité, équipement pour un confort idéal, cabine inclinable de env. 20° vers l'arrière.
Dispositif de sécurité	Contrôleur de charge LICCON2, système test, fin de course crochet haut, clapets de sécurité en cas de ruptures de flexibles.
Flèche télescopique	Un élément de base et de 6 télescopes. Chaque partie peut être télescopée individuellement à l'aide du système de télescopage séquentiel rapide TELEMATIK. Longueur de flèche: 16,1 m - 85 m.
Contrepoids	134 t, dispositif de lestage hydraulique.

Équipement supplémentaire

K	Flechette pliante 7 m - 35 m Positionnement 0°; 10°; 20°; 40°
F	Flechette treillis fixe 7 m - 56 m Positionnement 0°; 10°; 20°; 40°
N	Fléchette treillis à volée variable 14 m - 84 m
H	Fléchette auxiliaire 1,5 m
2ème mécanisme de levage	Pour le mode double crochet ou comme treuil de manœuvre de la volée.
Pneumatiques	16 pneus. Taille: 445/95 R 25 (16.00 R 25) et 525/80 R 25 (20.5 R 25).

Autres équipements supplémentaires sur demande.

Equipaggiamento

Autotelaio

Telaio	Produzione Liebherr, struttura di tipo scatolato antitorsione in acciaio a grana fine ad elevato grado di snervamento.
Stabilizzatori	Dispositivo di stabilizzazione in 4 punti, completamente idraulico. Utilizzo con radiocomando, livellamento stabilizzatori automatico, indicatore inclinazione elettronico.
Motore	Diesel a 8 cilindri, marca Liebherr, raffreddato ad acqua, potenza 505 kW (686 CV), coppia massima 3068 Nm. Emissioni gas di scarico in base alla direttiva (EU) 2016/1628, EPA/CARB o ECE-R.96. Capacità del serbatoio carburante: 850 l.
Cambio	Cambio automatico con convertitore di coppia e Intarder, marca ZF, 12 marce avanti e 2 retromarce, ripartitore-riduttore con differenziale.
Assi	Assi per autogru a manutenzione ridotta, tutti gli 8 assi sterzati. Assi 1, 2, 4 e 5 sono assi epicicloidali. Assi 4 e 5 con bloccaggi differenziali trasversali, assi 2 e 4 con bloccaggi differenziali longitudinali.
Sospensioni	Tutti gli assi a sospensione idraulica «Niveumatik» e bloccabili idraulicamente.
Pneumatici	16 gomme. Dimensione: 385/95 R 25 (14.00 R 25).
Sterzo	Servosterzo a doppio circuito con servosterzo idraulico. Sistema sterzata attiva degli assi posteriori in base alla velocità, per le più diverse situazioni di guida.
Freni	Freno di servizio: pneumatico servoassistito su tutte le ruote, tutti gli assi sono equipaggiati con i freni a disco, a doppio circuito. Freno addizionale: valvola agente su impianto di scarico, Freno Telma, intarder sul cambio. Freno a mano: di tipo meccanico agente dall'asse 3 al 7.
Cabina di guida	Cabina spaziosa e confortevole, resistente alla corrosione, montata su ammortizzatori in gomma, con vetratura di sicurezza.
Impianto elettrico	Moderna tecnica di trasmissione "data bus", corrente continua di 24 Volt, 2 batterie con ciascuna 180 Ah.

Torretta

Telaio	Di produzione Liebherr, struttura di tipo scatolato, in acciaio a grana fine ad alta rigidità torsionale. Ralla a 3 file di cuscinetti.
Impianto idraulico	Azionamento meccanico dell'impianto idraulico dal carro della gru. Pompe a pistoni assiali con servosterzo e regolazione potenza.
Comando	Per mezzo di due manipolatori a ritorno automatico in posizione neutra. Interruttore a pedale per il telescopaggio. Infinite possibilità di azionamento della gru attraverso il dispositivo di controllo delle pompe idrauliche. Comando ausiliare velocità di lavoro dipendente la velocità dal motore Diesel.
Argano di sollevamento	Motore a cilindrata variabile e pistoni assiali, tamburo dell'argano con riduttore epicicloidale incorporato, pignone di rotazione e freni di arresto multidisco meccanico, comando in circuito ad olio chiuso.
Meccanismo d'inclinazione	2 cilindro differenziale con valvola d'arresto prepilotata.
Meccanismo di rotazione	2 motori costanti a pistoni assiali, riduttore epicicloidale, freno di arresto di tipo meccanico ad azionamento idraulico, comando in circuito ad olio chiuso.
Cabina del gruista	Ampia visuale, vetratura di sicurezza, equipaggiamento confortevole, cabina reclinabile di circa 20°.
Dispositivi di sicurezza	Limitatore di carico elettronico LICCON2, test system, interruttori fine corsa sollevamento, valvole di sicurezza.
Braccio telescopico	1 sezione base e 6 sezioni telescopiche. Tutte le sezioni telescopiche sono estendibili individualmente per mezzo del nuovo sistema TELEMATIK. Lunghezza braccio da 16,1 m a 85 m.
Zavorra	134 t, dispositivo di zavorramento idraulico.

Equipaggiamento addizionale

K	Falcone 7 m - 35 m Regolazione 0°, 10°, 20°, 40°
F	Falcone tralicciato fisso 7 m - 56 m Regolazione 0°, 10°, 20°, 40°
N	Falcone a volata variabile 14 m - 84 m
H	Falconcino ausiliario 1,5 m
2° argano	Per l'esercizio a 2 ganci o come verricello di impennamento.
Pneumatici	16 gomme. Dimensione: 445/95 R 25 (16.00 R 25) e 525/80 R 25 (20.5 R 25).

Altri equipaggiamenti fornibili a richiesta.

Equipamiento

Chasis

Bastidor	Tipo cajón, fabricación propia en acero estructural de grano fino de alta resistencia, resistente a la torsión.
Estabilizadores	4 puntos de apoyo, con movilidad horizontal y vertical totalmente hidráulica. Accionamiento por telemando, nivelación automática, indicación de inclinación electrónica.
Motor	Diesel de 8 cilindros, marca Liebherr, refrigerado por agua, potencia 505 kW (686 CV), par de giro máximo 3068 Nm. Según norma (EU) 2016/1628, EPA/CARB o ECE-R.96. Depósito de combustible: 850 l.
Caja de cambios	Caja de cambios automática con convertidor e intarder, marca ZF, 12 marchas adelante y 2 marchas atrás. Engranaje de distribución con diferencial.
Ejes	Ejes de vehículo grúa sin necesidad de mantenimiento, los 8 ejes direccionales. Los ejes 1, 2, 4 y 5 son ejes planetarios. Los ejes 4 y 5 presentan bloqueos transversales del diferencial, mientras que los ejes 2 y 4 presentan bloqueos longitudinales del diferencial.
Suspensión	Suspensión hidroneumática en todos los ejes, «Suspensión Niveumatik», con bloqueo hidráulico.
Cubiertas	16 cubiertas. Tamaño: 385/95 R 25 (14.00 R 25).
Dirección	Sistema de dos circuitos con servomecanismo hidráulico. Dirección trasera activa en función de la velocidad, programas de dirección especiales para diferentes situaciones o modo de conducción.
Frenos	Freno de servicio: servofreno neumático con actuación a todas las ruedas, todos los ejes están dotados con frenos de discos, sistema de 2 circuitos. Frenos adicionales : Freno de chapaleta de escape, freno eléctrico TELMA, intarder integrado en caja de cambios. Freno de mano: por acumuladores de muelle con actuación a todas las ruedas de los ejes 3 a 7.
Cabina	Cabina espaciosa resistente a la corrosión provista de equipación confortable, suspendida a través de soportes elásticos, acristalamiento de seguridad.
Sistema eléctrico	Moderna tecnología de bus de datos, 24 voltios de corriente continua, 2 baterías con 180 Ah cada una.

Superestructura

Bastidor	Fabricado por Liebherr en acero de grano fino de alta resistencia, resistente a la torsión. Corona de giro de 3 hileras de rodillos.
Accionamiento de grúa	Accionamiento mecánico del sistema hidráulico de la grúa a través del chasis del camión. Bombas variables de pistones axiales con servo pilotaje y regulador de potencia.
Mando	Mediante dos mandos de control autocentrantes con movimiento en cuatro direcciones. Regulación continua de todos los movimientos de la grúa mediante el ajuste de las bombas hidráulicas, regulación adicional de la velocidad mediante el ajuste de las revoluciones del motor Diesel.
Cabrestante	Motor de desplazamiento variable de pistones axiales, cabrestante con engranaje planetario incorporado y freno de retención accionado por muelle. Accionamiento en circuito de aceite cerrado.
Inclinación pluma	2 cilindro diferencial con válvula de freno con mando previo.
Mecanismo de giro	2 motores de pistones axiales de desplazamiento fijo, reductor de planetarios y freno estático de muelle. Accionamiento en circuito de aceite cerrado.
Cabina	Amplio campo de visión, acristalamiento de seguridad, confortable puesto de mando, cabina inclinable aprox. 20° hacia atrás.
Dispositivos de seguridad	Limitador de cargas LICCON2, sistema de comprobación, limitador de fin de carrera de elevación, válvulas de seguridad contra la rotura de tuberías y latiguillos.
Pluma telescópica	1 tramo base y 6 tramos telescópicos. Todos los tramos telescópicos pueden telescoparse de forma independiente mediante el sistema de telescopaje de tacto rápido TELEMATIK. Longitud de pluma: 16,1 m - 85 m.
Lastre	134 t, dispositivo hidráulico para contrapesos.

Equipamiento adicional/alternativo

K	Plumin lateral 7 m - 35 m Angulación 0°, 10°, 20°, 40°
F	Plumin de celosía fijo 7 m - 56 m Angulación 0°, 10°, 20°, 40°
N	Plumin abatible 14 m - 84 m
H	Plumin auxiliar 1,5 m
Cabrestante auxiliar	Para servicio de dos ganchos o como cabrestante de ajuste.
Cubiertas	16 cubiertas de tamaño 445/95 R 25 (16.00 R 25) y 525/80 R 25 (20.5 R 25).
Otro equipamiento bajo pedido.	

Оснащение

Шасси крана

Рама	Коробчатая конструкция собственного производства с высокой жесткостью при кручении, выполнена из мелкозернистой конструкционной стали высокой прочности.
Выносные опоры	4 опорные базы, полностью гидравлическое выдвигание в горизонтальной и вертикальной плоскости. Управление при помощи пульта дистанционного управления, автоматическое нивелирование опор, электронная индикация наклона.
Двиг	8-цилиндровый дизельный двигатель Liebherr, с водяным охлаждением, мощность 505 кВт (686 л. с.), макс. крутящий момент 3068 Нм. Выбросы ОГ соответствуют требованиям директивы (ЕС) 2016/1628, EPA/CARB или ECE-R.96. Топливный бак: 850 л.
Коробка передач	Автоматическая система трансмиссии с преобразователем крутящего момента и тормозом-замедлителем, производства ZF, 12 передних передач и 2 задние передачи, раздаточная коробка с распределительным дифференциалом.
Оси	Оси автокрана, не требуют технического обслуживания, все 8 осей управляемые. Оси 1, 2, 4 и 5 являются планетарными. Оси 4 и 5 с поперечной блокировкой дифференциалов, оси 2 и 4 с продольной блокировкой дифференциалов.
Подвеска	Все оси оснащены гидропневматической подвеской Niveaumatik с гидравлической блокировкой.
Комплект шин	16 шт. Размер шины: 385/95 R 25 (14.00 R 25).
Рулевое управление	Двухконтурная система с гидроусилителем руля. Активное управление задними осями в зависимости от скорости, специальные программы рулевого управления для различных ситуаций при движении.
Тормоза	Рабочий тормоз: двухконтурная тормозная система с пневматическим сервоприводом для всех колес, все оси оснащены дисковыми тормозами. Дополнительные тормоза: тормоз с клапаном свободного выпуска, вихревой тормоз Telma, тормоз-замедлитель на коробке передач. Ручной тормоз: пружинный энергоаккумулятор с воздействием на все колеса осей с третьей по седьмую.
Кабина водителя	Просторная комфортабельная кабина из коррозионно-стойкой листовой стали, на резиновой упругой подвеске, с защитным остеклением безопасным стеклом.
Электрооборудование	Современная технология шины данных, 24 В постоянного тока, 2 аккумуляторных батареи, каждая по 180 А·ч.

Крановая установка

Рама	Конструкция собственного производства с высокой жесткостью при кручении, выполнена из мелкозернистой конструкционной стали высокой прочности. Трехрядное роликовое опорно-поворотное устройство.
Привод крана	Механический привод гидравлики крана за счет шасси. Аксиально-поршневой регулируемый насос с сервоуправлением и регулированием мощности.
Система управления	Два самоцентрирующихся 4-позиционных рычага управления. Бесступенчатое регулирование всех движений крана путем регулировки гидравлических насосов, дополнительное регулирование скорости путем регулировки частоты вращения дизельного двигателя.
Механизм подъема	Осевой поршневой двигатель регулируемого рабочего объема, канатная лебедка со встроенным планетарным редуктором и подпружиненным стопорным тормозом, привод в замкнутом масляном контуре.
Механизм изменения вылета стрелы	2 дифференциальных цилиндра с тормозным клапаном непрямого действия.
Поворотный механизм	2 осевых поршневых двигателя фиксированного рабочего объема, планетарный редуктор, подпружиненный стопорный тормоз, привод в замкнутом масляном контуре.
Кабина крановщика	Большое поле обзора, защитное остекление безопасным стеклом, удобные системы и устройства управления, кабина отклоняется назад примерно на 20°.
Предохранительные устройства	Система контроля перегрузки LICCON2, система тестирования, концевые ограничители хода, предохранительные клапаны на случай разрыва трубо- и шлангопроводов.
Телескопическая стрела	1 шарнирная секция и 6 телескопических секций. Все телескопические стрелы выдвигаются отдельно с помощью быстродействующей телескопической системы TELEMATIK. Длина стрелы: 16,1-85 м.
Противовес	134 т, гидравлическое балластирующее устройство.

Дополнительное оборудование











K	Откидной удлинитель 7 м – 35 м Рабочие углы 0°, 10°, 20°, 40°
F	Неподвижный решетчатый удлинитель 7 м – 56 м Рабочие углы 0°, 10°, 20°, 40°
N	Решетчатый удлинитель с изменяемым вылетом 14 м – 84 м
H	Вспомогательный удлинитель 1,5 м
2. Механизм подъема	Для работы с помощью 2 крюков или в качестве регулировочной лебедки.
Комплект шин	16 одноосных шин размером 445/95 R 25 (16.00 R 25) и 525/80 R 25 (20.5 R 25).

Другое дополнительное оснащение по запросу.

Symbolerklärung

Description of symbols - Explication des symboles - Legenda simboli

Descripción de los símbolos - Объяснение символов

	Max. Tragkraft Max. capacity Capacité max. Capacità max. Máx. capacidad de carga Макс. грузоподъемность		Abstützungen hinten Outriggers rear Calage arrière Stabilizzatori dietro Estabilizadores detrás Выносные опоры сзади		Teleskopausleger Telescopic boom Flèche télescopique Braccio telescopico Pluma telescópica Телескопическая стрела
	Max. Hubhöhe Max. hoist height Hauteur de levage max. Altezza di sollevamento max. Altura de elevación máx. Макс. высота подъема		Kranoberwagen Crane superstructure Partie tournante de la grue Torretta Superestructura Поворотная платформа крана		Clappspitze Swing away jib Fléchette pliante Falcone Plumin lateral Откидной удлинитель
	Max. Ausladung Max. radius Portée max. Max. raggio di lavoro Radio de trabajo máx. Макс. вылет стрелы		stufenlos infinitely variable en continu continuo regulable sin escalonamiento бесступенчато		Feste Gitterspitze Fixed lattice jib Fléchette treillis fixe Falcone tralicciato fisso Plumin de celosía fijo Неподвижный решетчатый удлинитель
	Bereifung Tyres Pneumatiques Pneumatici c Cubiertas Шины		Seildurchmesser Rope diameter Diamètre Diametro Диаметр		Wippbare Gitterspitze Luffing fly jib Fléchette treillis à volée variable Falcone a volata variabile Plumin abatible Решетчатый удлинитель с изменяемым вылетом
	Hakenflasche/Traglast Hookblock/Capacity Moufle à crochet/Capacité de charge Bozzello/Portata Pasteca/Capacidad de carga Крюковая подвеска/грузоподъемность		Seillänge Rope length Longueur du câble Lunghezza fune Longitud cable Длина каната		
	Rollen No. of sheaves Poulies Pulegge Poleas Канатных блоков		Max. Seilzug Max. single line pull Effort au brin maxi. Mass. tiro diretto fune Tiro máx. en cable Макс. тяговое усилие		
	Stränge No. of lines Brins Tratti portanti Reenvios Запасовка		Hubwerk Hoist gear Treuil de levage Argano Cabrestante Механизм подъема		
	Gewicht Weight Poids Peso Peso Собст. вес		Drehgeschwindigkeiten Slewing speeds Vitesse d'orientation Velocità di rotazione Velocidades de giro Скорости вращения		
	Kranfahrgestell Crane carrier Châssis porteur Autotelaio Chasis Шасси		Auslegerlänge Boom length Longueur de la flèche Lunghezza braccio Longitud de pluma Длина стрелы		
	Fahrgeschwindigkeit Driving speed Vitesse de translation Velocità su strada Velocidad Скорость передвижения		Auslegerstellung Boom position Position de la flèche Posizionamento braccio Inclinación de pluma Положение стрелы		
	Steigfähigkeit Gradability Aptitude à gravir les pentes Pendenza Capacidad motriz de ascensión Преодолеваемый угол подъема		Ballast Counterweight Contrepoids Contrappeso Contrapeso Противовес		
	Getriebe Transmission Boite de vitesse Cambio Caja de cambios Коробка передач		Ballastradius Counterweight radius Rayon de contrepoids Raggio zavorra Radio de contrapeso Радиус закругления		
	Gang Gear Vitesse Velocità Marcha Скорость		Abstützungen Outriggers Calage Stabilizzatori Estabilizadores Выносные опоры		
	Straßengang Onroad gear Vitesse de route Andatura su strada Velocidad en carretera Передача для движения по дороге		Drehwerk / Arbeitsbereich Slewing gear / Working area Mécanisme d'orientation / Plage de travail Rotazione / Raggio di lavoro Mecanismo de giro / Área de trabajo Механизм поворота / Рабочая область		
	Max. Stützkräfte Max. supporting forces Forces d'appui max. Max force di supporto Fuerzas de apoyo máx. Макс. сила реакции опоры		Norm Standard Norme Normativa Norma Стандарт		
	Abstützungen vorne Outriggers front Calage avant Stabilizzatori davanti Estabilizadores delante Выносные опоры спереди		Ausladung Radius Portée Raggio di lavoro Radio de trabajo Вылет стрелы		

Anmerkungen

1. Die Traglasttabellen sind berechnet nach EN 13000.
2. Bei der Berechnung der Traglasttabellen ist mindestens eine Windgeschwindigkeit von 9 m/s (33 km/h) und bezüglich der Last eine Windfläche von 1 m² pro Tonne Last und ein Widerstandsbeiwert der Last von 1,2 berücksichtigt. Beim Heben von Lasten mit großer Windangriffsfläche und/oder hohen Widerstandsbeiwerten muss die in den Traglasttabellen angegebene max. Windgeschwindigkeit reduziert werden.
3. Traglasten für Einsatz als Montagekran (entspricht Kraneinstufung nach ISO 4301-1, Krangruppe A1).
4. Die Traglasten sind in Tonnen angegeben.
5. Das Gewicht des Lasthakens bzw. der Hakenflasche ist Teil der Last und ist daher von den Traglasten abzuziehen.
6. Die Ausladungen sind von der Drehmitte aus gemessen.
7. Die angegebenen Längen des Teleskopauslegers sind Maximalwerte und können geringfügig abweichen.
8. Die Traglasten für den Teleskopausleger gelten bei demontierter Klappspitze.
9. Traglaständerungen vorbehalten.
10. Traglasten über 201,5t/239,3 t nur mit Zusatzflasche/-einrichtung.
11. Die Daten dieser Broschüre dienen zur allgemeinen Information. Sämtliche Angaben erfolgen ohne Gewähr. Anweisungen zur ordnungsgemäßen Inbetriebnahme des Krans entnehmen Sie bitte der Betriebsanleitung und dem Traglasttabellenbuch.
12. Die Abbildungen enthalten auch Zubehör und Sonderausstattungen, die nicht zum serienmäßigen Lieferumfang gehören.

Remarques

1. Les tableaux des charges sont calculés selon EN 13000.
2. Une vitesse de vent de 9 m/s (33 km/h) minimum, une surface de prise au vent de 1 m² par tonne ainsi qu'un coefficient de résistance au vent de la charge 1,2 sont pris en compte pour le calcul des tableaux de charge. Lorsque des charges ayant une surface de prise au vent et/ou un coefficient de résistance au vent plus élevé(e)s sont levées, la vitesse de vent maximale indiquée dans les tableaux de charge doit être réduite.
3. Forces de levage pour application de grue de montage (correspond à la classification de grues selon ISO 4301-1, groupe de grues A1).
4. Les charges sont indiquées en tonnes.
5. Le poids du crochet de levage resp. de la moufle à crochet est une partie de la charge et doit donc être déduit de la capacité de charge.
6. Les portées sont calculées à partir de l'axe de rotation.
7. Les longueurs indiquées pour la flèche télescopique sont des valeurs maximales et peuvent légèrement varier dans la réalité.
8. Les charges indiquées pour la flèche télescopique sont valables lorsque la fléchette plante est démontée.
9. Charges données sous réserve de modification.
10. Forces de levage plus de 201,5t/239,3 t seulement avec moufle additionnel/equipement supplémentaire.
11. Les données de cette brochure sont données à titre informatif. Ces renseignements sans garantie. Les consignes relatives à la bonne mise en service de la grue sont disponibles dans le manuel d'utilisation et le manuel de tableaux de charge.
12. Les figures contiennent également des accessoires et des équipements spéciaux non inclus de série dans la livraison.

Observaciones

1. Las tablas de carga se calculan según EN 13000.
2. En el cálculo de las tablas de carga se ha tenido en cuenta una velocidad del viento mínima de 9 m/s (33 km/h) y con respecto a la carga una superficie expuesta al viento de 1 m² por tonelada de carga y un coeficiente de la resistencia del viento de la carga de 1,2. A la hora de elevar cargas con superficies grandes expuestas al viento y/o coeficientes altos de la resistencia al viento hay que reducir las velocidades máx. del viento indicadas en las tablas de cargas.
3. Capacidades de carga para uso como grúa de montaje (de acuerdo con la clasificación de grúas conforme a la norma ISO 4301-1, grupo de grúas A1).
4. Las capacidades de carga se indican en toneladas.
5. El peso del gancho o de la pasteca está incluido en la carga y debe de ser restado de la capacidad de carga.
6. Los radios de trabajo deben de ser medidos desde el centro.
7. Las longitudes indicadas de la pluma son valores máximos y pueden diferir ligeramente.
8. Las capacidades de carga para la pluma telescópica son válidas con el plumín lateral desmontado.
9. Las capacidades de carga están sujetas a modificaciones.
10. Capacidades de carga superiores a 201,5 t/239,3 t solo con polipasto/equipo adicional.
11. Los datos de este folleto sirven de información general y están sujetos a modificaciones. Rogamos consulten las instrucciones sobre el correcto funcionamiento de la grúa en el manual y el listado de tablas de carga.
12. Las ilustraciones incluyen equipamiento adicional y especial, que no vienen de serie.

Remarks

1. The load charts are calculated according to EN 13000.
2. For the calculation of the load charts at least a wind speed of 9 m/s (33 km/h) and regarding the load a sail area of 1 m² per ton load and a wind resistance coefficient of 1.2 on the load have been taken into account. For lifting of loads with large sail areas and/or high wind resistance coefficients the maximum wind speed as stated in the load charts has to be reduced.
3. The lifting capacities stated are valid for lifting operation only (corresponding with crane classification according to ISO 4301-1, crane group A1).
4. Lifting capacities are given in metric tons.
5. The weight of the hook blocks and hooks is part of the load and therefore it must be deducted from the lifting capacities.
6. Working radii are measured from the slewing centre.
7. The stated lengths of the telescopic boom are maximum values and may deviate slightly.
8. The lifting capacities given for the telescopic boom apply if the folding jib is removed.
9. Subject to modification of lifting capacities.
10. Lifting capacities above 201.5t/239.3 t only with additional pulley block/special equipment.
11. The data of this brochure serves only for general information. All information is provided without warranty. Instructions for the correct commissioning of the crane please take from the operation manual and the load chart book.
12. The pictures contain also accessories and special equipment not included in the standard scope of delivery.

Note

1. Le tabelle sono calcolate secondo la norma EN 13000.
2. Per il calcolo delle tabelle di portata bisogna considerare una velocità minima del vento di 9 m/s (33 km/h) e relativamente al carico, una superficie esposta al vento di 1 m² per tonnellata sollevata e un coefficiente di resistenza al vento di 1,2 sul carico. Durante il sollevamento del carico con superficie esposta al vento molto vasta e/o coefficienti di resistenza del vento molto alti, la velocità massima del vento indicata nelle tabelle di portata deve essere ridotta.
3. Carichi massimi per l'impiego come gru da montaggi (corrisponde alla classificazione ISO 4301-1, gruppo A1).
4. Le portate sono indicate in tonnellate.
5. Il peso del gancio e/o del bozzello sono da considerarsi parte del carico, per cui sono da sottrarre dalle tabelle.
6. I raggi di lavoro sono misurati dal centro ralla.
7. Le lunghezze del braccio telescopico indicate sono valori di massima e possono discostarsi di poco.
8. Le tabelle di carico per il braccio telescopico sono valide con il falcone smontato.
9. Con riserva di modifiche delle portate.
10. Portate superiori a 201,5t/239,3 t. solo con bozzello addizionale/equipaggiamento supplementare.
11. I dati di questo prospetto sono utili come informazione generale. Tutte le indicazioni vengono fornite senza garanzia. Si prega di desumere le istruzioni per la messa in servizio della gru dal manuale di istruzioni per l'uso e dal manuale delle tabelle di carico.
12. Le illustrazioni contengono anche accessori ed equipaggiamento speciale che non appartengono alle dotazioni di serie.

Замечания

1. Таблицы грузоподъемности рассчитаны согласно EN 13000.
2. При расчете таблиц грузоподъемности приняты минимальная скорость ветра 9 м/с (33 км/час), парусность (ветровая площадь) груза 1 кв. м на тонну поднимаемого груза и коэффициент воздушного сопротивления груза 1,2. При подъеме грузов с большей парусностью и/или с высоким коэффициентом воздушного сопротивления необходимо уменьшить указанное в таблицах грузоподъемности значение максимальной скорости ветра.
3. При использовании в качестве монтажного крана таблицы грузоподъемности отвечают требованиям ИСО 4301-1, группа крана А1.
4. Значения грузоподъемности даны в тоннах.
5. Вес грузового крюка и/или крюковой подвески является частью груза и поэтому должен быть вычтен из значения грузоподъемности.
6. Вылет измерен от центра вращения.
7. Указанные длины телескопической стрелы являются максимальными значениями и могут незначительно отличаться.
8. Грузоподъемность для телескопической стрелы действительна при демонтированном откидном удлинителе.
9. Возможно изменение значений грузоподъемности.
10. Грузоподъемность свыше 201,5 Т/239,3 Т возможна только с дополнительной крюковой обоймой/канатным блоком.
11. Данная брошюра предназначена для общего информирования. Все без исключения данные приведены без обязательств по их соблюдению. Инструкции по надлежащему вводу крана в эксплуатацию находятся в руководстве по эксплуатации и в таблицах грузоподъемности.
12. На иллюстрациях изображены комплектующие узлы и специальное оборудование, не относящиеся к объему серийных поставок.

MyLiebherr

Ihr einfacher Zugang in die digitale Liebherr-Servicewelt ist unser MyLiebherr-Portal.
Profitieren Sie sofort von umfangreichen Service- und Zusatzleistungen für Ihre Mobil- und Raupenkrane.

Our MyLiebherr portal is the easy way for you to access Liebherr's digital service world.
Take advantage of extensive basic and additional services for your mobile and crawler cranes.

Avec notre portail MyLiebherr, accédez facilement à l'univers numérique du service de Liebherr.
Bénéficiez dès maintenant d'un service global et de prestations complémentaires pour vos grues mobiles et sur chenilles.

Il vostro accesso semplice al mondo dell'assistenza Liebherr digitale è il nostro portale MyLiebherr.
Approfittate subito dei numerosi servizi e prestazioni aggiuntive per le vostre gru mobili e cingolate.

Su acceso al universo de servicios de Liebherr digital es muy fácil con el portal MyLiebherr.
Disfrute de un servicio completo y de servicios adicionales para sus grúas móviles y sobre orugas.

Портал MyLiebherr – простой доступ к цифровому миру сервиса Liebherr. Пользуйтесь преимуществами широкого спектра сервисных и дополнительных услуг для мобильных и гусеничных подъемных кранов уже сейчас.



One portal, all services

MyLiebherr



Planning

Crane Finder



Operations

Performance



Planning

Crane Planner 2.0



Operations

Documents



Maintenance

Spare Parts Catalogue



Planning

LICCON Work Planner



Training

Digital Crane Operator



Maintenance

Parts Shop

Änderungen vorbehalten · Subject to modification · Sous réserve de modifications · Con riserva di modifiche · Salvo modificaciones · Возможны изменения

Liebherr-Werk Echingen GmbH · Postfach 1361 · 89582 Echingen, Germany
Phone +49 73 91 5 02-0 · www.liebherr.com

MyLiebherr



Printed in Germany (4)
lwe-td-268-04-defisr12-2021