R 917 Compact Litronic

LIEBHERR

Pelle sur chenilles



Génération
8

Poids en ordre de marche
16 280–18 430 kg

Moteur
100 kW / 136 ch
Phase V

Capacité du godet rétro
0,32–0,95 m³

Compacte, polyvalente, connectée

R 917 Compact

① Maintenance

- Concept d'entretien avec éléments accessibles depuis le sol
- Niveau et remplissage de l'huile moteur accessibles depuis le sol

② Equipement

- Large choix de types et de longueurs d'équipements
- Longévité des pièces et productivité accrue grâce au dispositif de graissage centralisé automatique
- Dispositif de sécurité contre la rupture de flexibles sur vérins de flèche et balancier
- Large choix d'outils et de dents pour s'adapter à toutes les applications

③ Sécurité

- Visibilité panoramique entièrement dégagée et caméras de surveillance arrière et latérale
- Console relevable pour un accès cabine aisé et sécurisé
- Structure cabine certifiée ROPS résistante au retournement
- Sortie de secours par la vitre arrière quelle que soit la configuration de la pelle
- Vitre de droite et pare-brise en verre feuilleté et teinté

④ Châssis

- Châssis en forme de X robuste, facile à arrimer grâce aux oeilletons intégrés
- Facilité d'entretien
- Plusieurs lames de nivelage disponibles
- Tuiles en caoutchouc optionnelles pour application urbaine
- Possibilité d'ancrer la machine avec la lame
- Train de chenilles sans entretien et galets de roulement graissés à vie
- Coffre de rangement additionnel (option)

⑤ Compacité

- Un rayon de giration arrière court de 1,70 m pour plus de sécurité et de flexibilité sur les chantiers
- Une machine idéale pour les chantiers étroits tels que les travaux urbains



⑥ Confort

- Espace de travail climatisé et spacieux
- Siège pneumatique à amortissement vertical et longitudinal
- Ecran couleur tactile 10" haute résolution simple d'utilisation
- Vitre frontale entièrement escamotable
- Interface homme-machine INTUSI, intuitive et révolutionnaire

⑦ Moteur

- Moteur répondant à la norme européenne Phase V
- Mise au ralenti et montée en régime automatiques

⑧ Nouvelles technologies

- **Bucket Fill Assist (BFA)**
Cycle automatique de remplissage du godet pour plus de productivité, 500 heures machine offertes de série
- **Modetronic**
Modes de conduites personnalisables pour une optimisation des cycles de travail adaptés à chaque type d'application, de série
- **Liebherr Connect**
Système de télémétrie de dernière génération, de série
- **MyLiebherr**
Portail client de série avec de nombreuses applications téléchargeables (sous réserve d'abonnement)



Polyvalence et performance au service du chantier

Une machine conçue pour tout faire

Grâce à une conception parfaitement équilibrée et à une offre d'équipements étendue, les pelles compactes Liebherr de génération 8 s'adaptent à un large éventail d'applications : terrassement, VRD, travaux urbains, aménagement paysager et démolition légère. Leur grande flexibilité de configuration permet d'optimiser chaque chantier avec une seule machine.

Dotées d'un large choix de flèches, balanciers et outils hydrauliques, elles se transforment en véritables porte-outils multifonctions. Résultat : une productivité optimisée et la capacité pour une seule machine de remplacer plusieurs équipements sur le chantier.



Des performances adaptées aux exigences modernes

Dans un contexte où les exigences de productivité sont toujours plus élevées, les pelles compactes Liebherr offrent des performances parfaitement adaptées aux besoins des chantiers actuels. Leur puissance moteur et hydraulique optimisée garantit des cycles rapides et fluides.

Grâce à des mouvements combinés efficaces et d'excellentes capacités de creusement, de traction et de rotation, elles assurent un haut niveau de performance au quotidien.

Une réponse aux contraintes du marché compact

Face à des chantiers toujours plus complexes – urbanisation croissante, accès restreints, contraintes budgétaires – les pelles compactes Liebherr relèvent tous les défis sans compromis. Malgré leur compacité, elles délivrent des performances de haut niveau, parfaitement adaptées aux environnements urbains et aux espaces exigus.

Conçues pour intervenir partout, même dans les conditions les plus contraignantes, elles allient agilité et puissance pour maintenir une efficacité optimale. Résultat : des cycles rapides et une rentabilité optimisée sur chaque chantier.



Efficacité opérationnelle et productivité maximale



Une cinématique optimisée pour le chantier

L'efficacité d'une pelle ne se limite pas à ses caractéristiques techniques, mais à sa capacité à performer sur tous types de chantiers. Les pelles compactes Liebherr bénéficient d'une enveloppe de travail optimisée, réduisant les repositionnements et améliorant la fluidité des opérations.

Leurs portées et profondeurs ont été parfaitement adaptées aux exigences terrain, facilitant les opérations de chargement tout en garantissant une grande précision. Résultat : moins de mouvements inutiles, une exécution maîtrisée et une productivité maximale au quotidien.

Une machine performante en toutes conditions

Conçues pour délivrer un haut niveau de performance en toutes conditions, les pelles compactes Liebherr s'adaptent à tous les terrains. Leurs forces de traction élevées assurent des déplacements sûrs, même en pente ou sur sols difficiles.

Le couple de rotation optimisé facilite l'ensemble des opérations de chargement, tandis que les capacités de levage répondent aux applications les plus exigeantes. Résultat : une productivité constante et fiable sur tous les chantiers.



Optimisation des cycles de travail

Les technologies embarquées des pelles compactes Liebherr permettent d'ajuster la machine aux besoins réels de l'utilisateur et d'optimiser l'efficacité globale. Les modes de conduite personnalisables adaptent les performances à chaque application.

L'optimisation énergétique contribue à réduire la consommation de carburant pour une rentabilité renforcée au quotidien.

Fiabilité, disponibilité et coûts maîtrisés

Une conception tournée vers la durabilité

Conçues pour durer, les pelles compactes Liebherr révèlent les défis des chantiers les plus exigeants. Leur structure robuste, associée à des composants dimensionnés pour une utilisation intensive, garantit une fiabilité à toute épreuve.

Une forme et une cinématique de lame optimisées pour un meilleur dégagement de la terre. Un couteau de lame en acier anti-abrasion haute résistance pour une longévité maximale, sans aucune maintenance. Un pilotage proportionnel de la lame au mini-joystick ou au levier de commande pour un travail de précision.



Maintenance simple pour une disponibilité maximale

La productivité passe aussi par une disponibilité maximale de la machine. Les pelles compactes Liebherr sont conçues pour faciliter l'entretien, avec un accès simplifié à tous les points de maintenance depuis le sol.

Des opérations d'entretien rapides et efficaces permettent de réduire les temps d'arrêt et d'optimiser le temps d'exploitations. Résultat : plus d'heures productives, moins d'immobilisation et une rentabilité renforcée au quotidien.

Connectivité et gestion intelligente de la machine

Les solutions digitales Liebherr permettent de piloter et d'optimiser l'utilisation des machines au quotidien. Grâce à la télémétrie intégrée, le suivi des performances est simplifié et l'ensemble des données est accessible via un portail client dédié.

Cette transparence permet de mieux gérer son parc et d'optimiser les coûts d'exploitation. Préparées pour intégrer les systèmes d'assistance de demain, ces machines s'inscrivent pleinement dans une approche tournée vers l'avenir.



La nouvelle cabine emCAB

Le nouveau système d'exploitation pour un chantier plus intelligent

Dans la machine de construction d'aujourd'hui, le contrôle intuitif des machines est essentiel pour maximiser la productivité et la facilité d'utilisation. INTUSI (Intuitive User Interface) intègre une logique de commande intelligente avec des capacités avancées d'apprentissage machine, offrant une interface hautement personnalisable. Cette innovation améliore considérablement l'efficacité opérationnelle et le confort de l'utilisateur sur le chantier.



Commande ultra-ergonomique par joysticks Liebherr

Au cœur de l'expérience INTUSI se trouvent deux joysticks entièrement conçus et développés par Liebherr de très haute qualité de finition, positionnés de manière ergonomique de part et d'autre du siège du conducteur. Conçus pour le confort et le travail, ils offrent une préhension totalement naturelle et très confortable et réduisent la fatigue du conducteur, même pendant les périodes de travail prolongées.

Utilisation intuitive grâce à des consoles épurées

Un écran compact situé à droite du conducteur permet d'accéder rapidement aux fonctions importantes. La disposition optimisée des éléments de commande sur le pupitre de droite garantit une conduite intuitive et minimise la fatigue. Un système d'exploitation qui s'adapte à vos besoins, et non l'inverse.



Caractéristiques techniques

Moteur diesel

Puissance selon norme ISO 9249	100 kW (136 ch) à 1 800 tr/min
Couple	550 Nm à 1 600 tr/min
Type	Deutz TCD3.6L4
Conception	4 cylindres en ligne
Alésage / Course	98 / 120 mm
Cylindrée	3,6 l
Mode de combustion	Diesel 4 temps Système injecteur Common-Rail Suralimenté avec refroidissement de l'air d'admission Optimisation des gaz d'échappement
Filtre à air	Filtre à air sec avec séparateur primaire et élément de sécurité
Ralenti automatique	Contrôlé par capteur
Circuit électrique	
Tension	24 V
Batteries	2 x 145 Ah / 12 V
Alternateur	Triphasé 28 V / 140 A
Phase V	
Emissions de substances nocives	Selon la réglementation (EU) 2016/1628
Epuration des gaz d'échappement	Technologie DOC + FAP + SCR Deutz
Réservoir de carburant	169 l
Réservoir d'urée	20 l

Système de refroidissement

Moteur diesel	Refroidissement par eau Système de refroidissement compact composé d'une unité de refroidissement pour l'eau, l'huile hydraulique, l'air de suralimentation et doté d'un ventilateur à régulation thermostatique en continu, ventilateur thermostatique escamotable pour le nettoyage du radiateur
----------------------	---

Commande

Système de répartition d'énergie	A l'aide de distributeurs hydrauliques avec des clapets de sécurité intégrés, permettant une commande simultanée et indépendante de la translation, de l'orientation et de l'équipement
Commande	
Rotation et équipement	Pilotage électro-hydraulique et commande proportionnelle par joysticks
Translation	Pilotage électroproportionnel par pédale
Fonctions supplémentaires	Opérées par pédales à pilotage électroproportionnel ou par interrupteur
Commande proportionnelle	Mini-joysticks à action proportionnelle sur les joysticks pour fonctions hydrauliques additionnelles

Circuit hydraulique

Pompe hydraulique	Pompe de réglage à pistons axiaux Liebherr
Pour l'équipement et la translation	
Débit max.	300 l/min
Pression max.	350 bar
Régulation et commande des pompes	Système Confort Synchrone Liebherr (LSC) avec régulation électronique par puissance limite, débit mini des pompes à pression max., distribution de l'huile aux différents récepteurs proportionnelle à la demande, circuit d'orientation prioritaire et contrôle du couple
Capacité du réservoir hydr.	93,4 l
Capacité du circuit hydr.	max. 230 l
Filtration	1 filtre dans le circuit retour, avec haute précision de filtration (5 µm)
Modes de travail	Adaptation de la puissance du moteur et de l'hydraulique selon les applications, à l'aide d'un présélecteur du mode de fonctionnement. Par exemple pour des travaux particulièrement économiques et non nuisibles à l'environnement ou pour des rendements d'extraction maximaux et des applications difficiles
S (Sensitive)	Travaux de précision ou levage de charges
E (Eco)	Travaux particulièrement économiques et respectueux de l'environnement
P (Power)	Travaux performants avec une faible consommation
P+ (Power-Plus)	Destiné à un maximum de performances, aux opérations très lourdes et à un fonctionnement en continu
Réglage du régime et de la puissance	Adaptation en continu de la puissance du moteur et de l'hydraulique par l'intermédiaire du régime moteur
Fonction supplémentaire	Tool Control : 20 débits et pressions réglables pour accessoires en option

Orientation

Entraînement	Moteur à pistons axiaux Liebherr avec clapet de freinage intégré et commande du couple
Réducteur	Liebherr, compact à trains planétaires
Couronne de rotation	Liebherr, étanche, à billes et denture intérieure
Vitesse de rotation	0-10,0 tr/min en continu
Couple de rotation	54 kNm
Frein de blocage	Disques sous bain d'huile (à action négative)
Fonction supplémentaire	Frein de positionnement tourelle automatique



Cabine

Cabine	Structure de cabine de sécurité ROPS (système de protection au retournement) avec pare-brise entièrement ou partiellement escamotable sous le toit, phares intégrés dans le toit, porte avec vitre coulissante, grand espace de rangement et nombreux vide-poches, suspension anti-vibrations, isolation phonique, vitrage en verre feuilleté, pare-soleil indépendant pour le pare-brise et la lucarne de toit
Siège du conducteur Comfort	Siège conducteur à suspension pneumatique avec accoudoirs réglables sur trois niveaux, appui-tête, ceinture abdominale, chauffage intégré (2 niveaux), réglage de l'inclinaison et de la longueur de l'assise, possibilité de blocage de suspension horizontale, réglage automatique de hauteur indexé au poids du conducteur, amortissement pneumatique basse fréquence, réglage du niveau d'amortissement, soutien pneumatique des lombaires, climatisation passive avec charbon actif
Siège du conducteur Premium (Option)	En complément aux équipements du siège Comfort : adaptation électronique à la corpulence (postajustement automatique), climatisation active avec charbon actif et ventilateur
Consoles	Joysticks avec console de commande liés au siège, console de commande à gauche rabattable
Commande et affichages	Grand écran couleur haute définition avec commande explicite par écran tactile, retour haptique, apte à la vidéo, de nombreuses possibilités de réglage, de contrôle et de surveillance (p. ex. climatisation, consommation de carburant, paramètres de la machine et des accessoires)
Climatisation	Climatisation automatique, fonction de ventilation, dégivrage et déshumidification rapides par simple pression sur un bouton, commande des clapets de ventilation par menu, filtres pour l'air frais et l'air de circulation faciles à remplacer et accessibles de l'extérieur, unité de climatisation conçue pour des températures extérieures extrêmes, capteurs de rayonnement solaire pour températures extérieures et intérieures (dépendante du pays) Le circuit de climatisation contient des gaz à effet de serre fluorés
Fluide frigorigène	R134a
Potentiel de réchauffement planétaire	1 430
Quantité à 25 °C*	1 300 g
Equivalent CO₂	1,859 t
Vibrations**	
Système main / bras	< 2,5 m/s ²
Corps entier	< 0,5 m/s ²
Incertitude de mesure	Selon norme EN 12096:1997



Châssis

LC	Voie 2 000 mm
Entraînement	Moteur à pistons axiaux Liebherr
Réducteur	Liebherr compact à train planétaire
Vitesse de translation maximale	3,1 km/h standard 6,9 km/h rapide
Force de traction à la chenille	151 kN
Train de chenilles	B4, sans entretien
Galets de roulement / Galets porteurs	7 / 2
Chenilles	Étanches et graissées
Tuiles	A triples nervures
Frein de blocage	Disques sous bain d'huile (à action négative)
Clapets de freinage	Intégrés dans le moteur de translation
Oeillets d'arrimage	Intégrés



Équipement

Conception	Tôles d'acier très résistantes aux points à forte sollicitation pour exigences extrêmes. Fixation robuste de qualité pour l'équipement et les vérins hydrauliques
Vérins hydrauliques	Vérins Liebherr avec système d'étanchéité et de guidage spécial
Paliers	Étanches et d'entretien réduit



Machine complète

Graissage	Système Liebherr de graissage centralisé, tourelle et équipement
Niveau sonore	
ISO 6396	70 dB(A) = L _{PA} (intérieur)
2000/14/CE	102 dB(A) = L _{WA} (extérieur)

* valable pour les machines standards sans rehausse de cabine ni cabine éleuable

** pour l'évaluation des risques selon 2002/44/CE voir ISO/TR 25398:2006

Dimensions

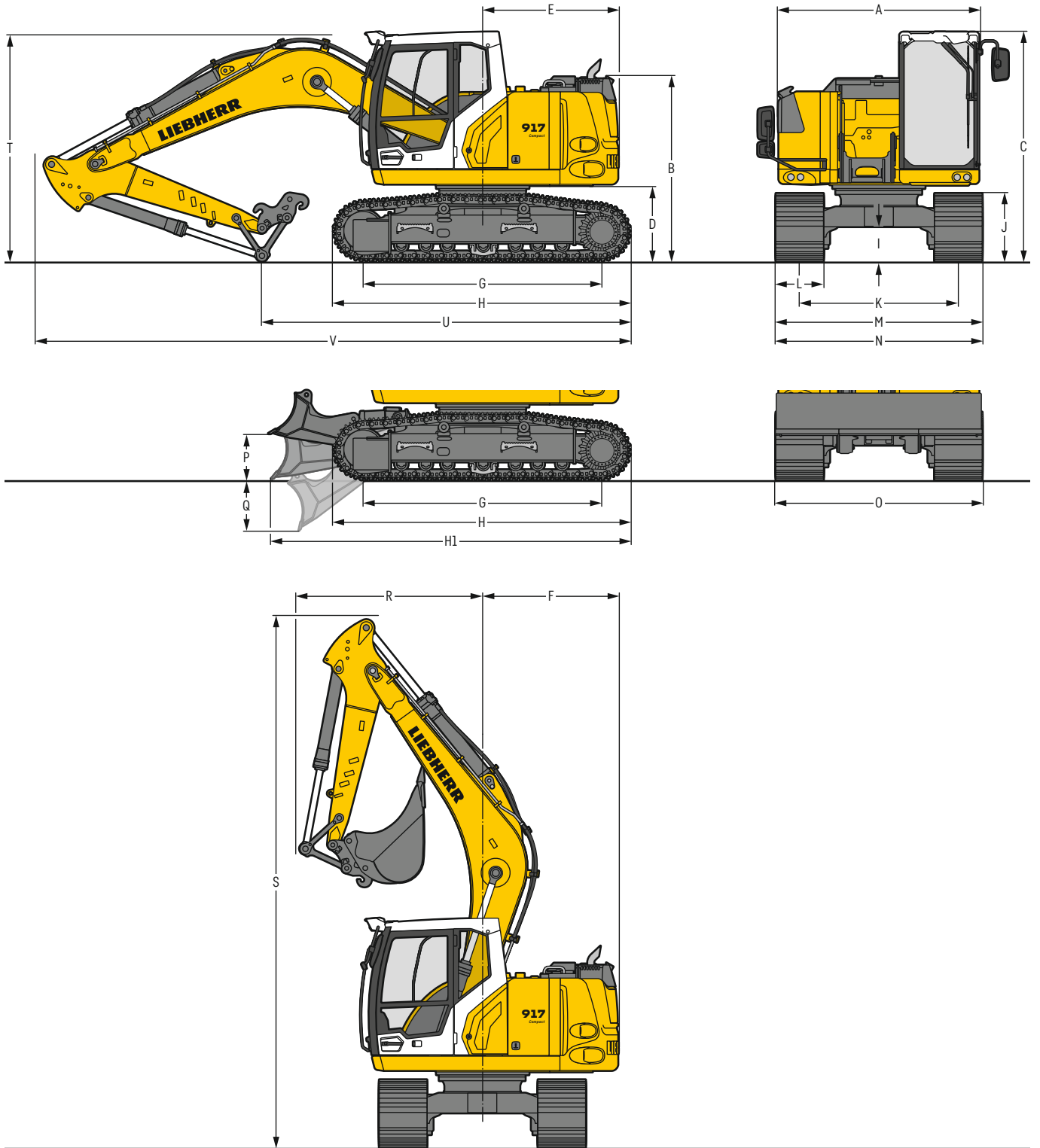

		LC				mm	LC avec lame				mm
A	Largeur de la tourelle					2 525					2 525
B	Hauteur à la tourelle					2 330					2 330
C	Hauteur à la cabine					2 895					2 895
D	Garde au sol au contrepoids					960					960
E	Longueur arrière					1 700					1 700
F	Rayon de giration arrière					1 700					1 700
G	Empattement					3 000					3 000
H	Longueur du châssis					3 740					3 740
H1	Longueur du châssis avec lame					-					4 525
I	Garde au sol au châssis					435					330
J	Hauteur aux chenilles					860					860
K	Voie					2 000					2 000
L	Largeur des tuiles		500	600	700	850		500	600	700	
M	Largeur aux chenilles		2 500	2 600	2 700	2 850		2 500	2 600	2 700	
N	Largeur aux marchepieds		2 500	2 500	2 700 ¹⁾	2 800 ¹⁾		2 500	2 500	2 700 ¹⁾	
O	Largeur de la lame					-					2 500 2 600 2 700
P	Hauteur max. de la lame					-					580
Q	Profondeur max. de la lame					-					630

¹⁾ largeur avec marchepieds démontables

		Longueur de balancier	Flèche monobloc 4,65 m				Flèche volée variable 4,90 m			
		m	avec attache rapide				avec attache rapide			
			mm				mm			
R	Rayon de giration avant	2,25	2 350				2 500			
		2,45	2 300				2 450			
		2,65	2 300				2 550			
S	Hauteur avec flèche relevée		6 700				7 050			
T	Hauteur à la flèche	2,25	2 850				2 850			
		2,45	2 900				2 900			
		2,65	3 000				2 950			
U	Longueur au sol	2,25	4 650				5 250			
		2,45	4 500				5 150			
		2,65	4 350				5 050			
V	Longueur hors-tout		7 500				7 700			
		Godet	0,80m ³				0,80m ³			

Dimensions de transport

éléments démontables enlevés

	Flèche monobloc 4,65 m				Flèche volée variable 4,90 m			
	mm				mm			
Largeur des tuiles	500	600	700	850	500	600	700	850
Largeur de transport	2 525	2 600	2 700	2 850	2 525	2 600	2 700	2 850

	Châssis / Balancier	LC		LC avec lame		LC		LC avec lame	
	m	mm		mm		mm		mm	
Longueur de transport		7 500		8 300		7 700		8 500	
Hauteur de transport	2,25			2 895				2 895	
	2,45			2 900				2 900	
	2,65			3 000				2 950	

Équipement godet rétro

avec flèche monobloc 4,65 m

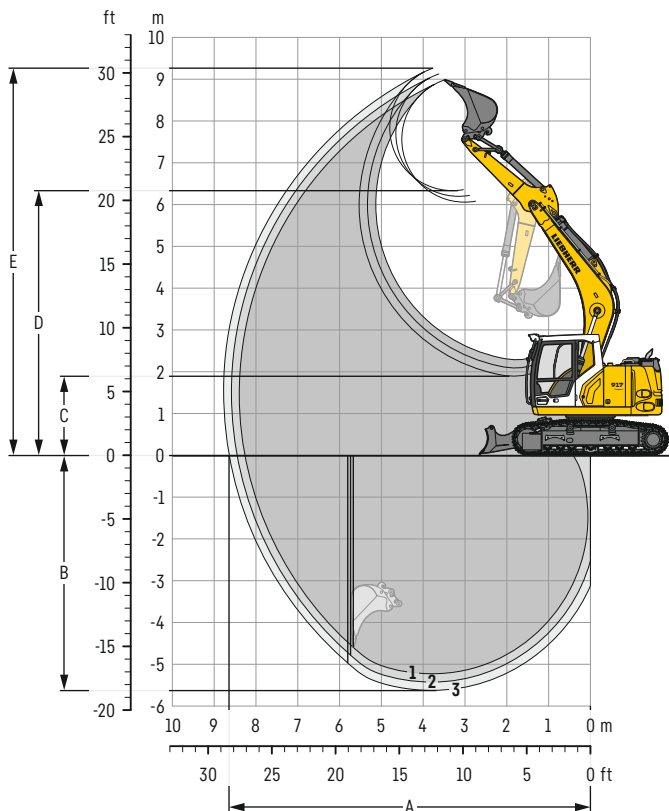

Débattements

avec attache rapide	1	2	3	
Longueur de balancier	m	2,25	2,45	2,65
A Portée max. au sol	m	8,26	8,45	8,64
B Profondeur de fouille max.	m	5,23	5,43	5,63
C Hauteur de déversement min.	m	2,29	2,09	1,89
D Hauteur de déversement max.	m	6,06	6,20	6,34
E Hauteur d'attaque max.	m	8,98	9,12	9,26

Forces

sans attache rapide	1	2	3	
Force de pénétration (ISO 6015)	kN	77	72	68
Force de cavage (ISO 6015)	kN	98	98	98
Force de pénétration (SAE J1179)	kN	74	70	66
Force de cavage (SAE J1179)	kN	89	89	89

Poids en ordre de marche et pression au sol

Le poids en ordre de marche comprend la machine de base avec le contrepois de 3,6 t, la flèche monobloc de 4,65 m, le balancier de 2,25 m, l'attache rapide SWA 33 et le godet rétro de 0,80 m³ (480 kg).

Châssis		LC			
Largeur des tuiles	mm	500	600	700	850
Poids	kg	16 280	16 490	16 700	17 030
Pression au sol	kg/cm ²	0,50	0,43	0,37	0,31

Châssis		LC avec lame		
Largeur des tuiles	mm	500	600	700
Poids	kg	17 510	17 720	17 930
Pression au sol	kg/cm ²	0,54	0,46	0,40

Godet rétro Stabilité (limitation à 75% de la charge de basculement statique conformément à la norme ISO 10567*)

	Largeur de coupe mm	Capacité ISO 7451 m ³	Poids ³⁾ kg	Châssis LC (avec tuiles de 600 mm)						Châssis LC avec lame (avec tuiles de 600 mm)					
				Longueur de balancier (m)			Longueur de balancier (m)			Longueur de balancier (m)			Longueur de balancier (m)		
				sans attache rapide			avec attache rapide			sans attache rapide			avec attache rapide		
	2,25	2,45	2,65	2,25	2,45	2,65	2,25	2,45	2,65	2,25	2,45	2,65			
STD ¹⁾	500	0,30	290	▲	▲	▲	▲	▲	▲	▲	▲	▲	▲		
	650	0,42	350	▲	▲	▲	▲	▲	▲	▲	▲	▲	▲		
	850	0,60	400	▲	▲	▲	▲	▲	▲	▲	▲	▲	▲		
	1 050	0,80	480	▲	▲	▲	▲	▲	▲	▲	▲	▲	▲		
	1 250	0,95	525	■	▲	■	▲	▲	■	▲	▲	■			
HD ²⁾	500	0,30	320	▲	▲	▲	▲	▲	▲	▲	▲	▲	▲		
	650	0,42	390	▲	▲	▲	▲	▲	▲	▲	▲	▲	▲		
	850	0,60	450	▲	▲	▲	▲	▲	▲	▲	▲	▲	▲		
	1 050	0,80	540	▲	▲	■	▲	■	■	▲	▲	▲	▲		
	1 250	0,95	595	▲	■	■	▲	■	■	▲	■	▲	▲		

* indications données à portée maximale sur une rotation de la tourelle à 360° conformément à la norme ISO 10567

¹⁾ godet rétro Standard avec dents Liebherr Z 50

²⁾ godet rétro HD avec dents Liebherr Z 50

³⁾ godet rétro pour montage direct ou montage à l'attache rapide

Autres godets rétro disponibles sur demande

Densité max. des matériaux ▲ = 2,0t/m³, ■ = 1,8t/m³, ▲ = 1,65t/m³, ■ = 1,5t/m³

Équipement godet rétro

avec flèche volée variable 4,90 m

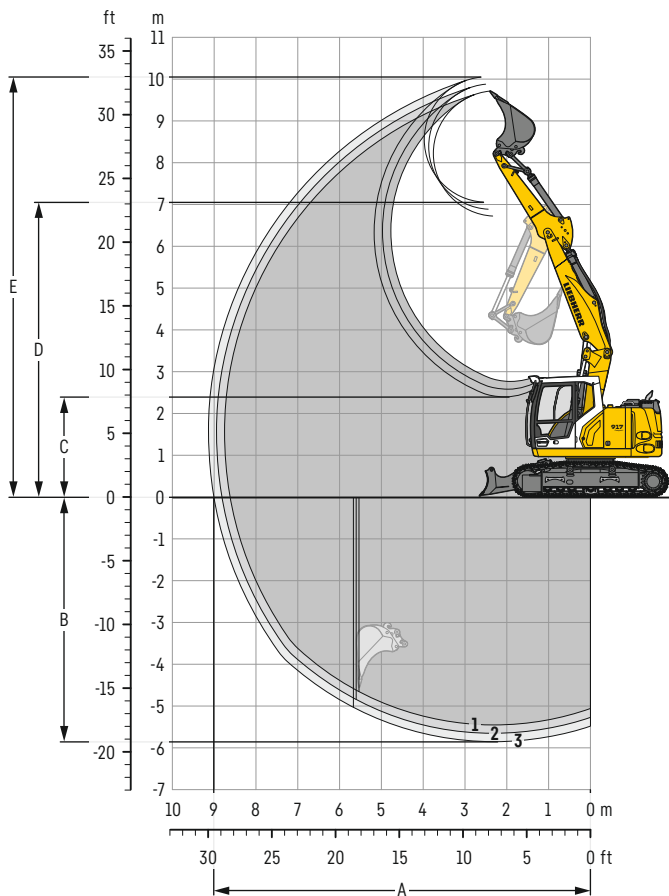

Débattements

avec attache rapide		1	2	3
Longueur de balancier	m	2,25	2,45	2,65
A Portée max. au sol	m	8,62	8,81	9,01
B Profondeur de fouille max.	m	5,45	5,65	5,85
C Hauteur de déversement min.	m	2,76	2,58	2,40
D Hauteur de déversement max.	m	6,72	6,89	7,05
E Hauteur d'attaque max.	m	9,71	9,88	10,05

Forces

sans attache rapide		1	2	3
Force de pénétration (ISO 6015)	kN	77	72	68
Force de cavage (ISO 6015)	kN	98	98	98
Force de pénétration (SAE J1179)	kN	74	70	66
Force de cavage (SAE J1179)	kN	89	89	89

Poids en ordre de marche et pression au sol

Le poids en ordre de marche comprend la machine de base avec le contre poids de 3,6 t, la flèche volée variable de 4,90 m, le balancier de 2,25 m, l'attache rapide SWA 33 et le godet rétro de 0,80 m³ (480 kg).

Châssis		LC			
Largeur des tuiles	mm	500	600	700	850
Poids	kg	16 770	16 980	17 200	17 530
Pression au sol	kg/cm ²	0,52	0,44	0,38	0,32

Châssis		LC avec lame		
Largeur des tuiles	mm	500	600	700
Poids	kg	18 000	18 210	18 430
Pression au sol	kg/cm ²	0,56	0,47	0,41

Godet rétro Stabilité (limitation à 75% de la charge de basculement statique conformément à la norme ISO 10567*)

	Largeur de coupe mm	Capacité ISO 7451 m ³	Poids ⁽³⁾ kg	Châssis LC (avec tuiles de 600 mm)						Châssis LC avec lame (avec tuiles de 600 mm)					
				Longueur de balancier (m)			Longueur de balancier (m)			Longueur de balancier (m)			Longueur de balancier (m)		
				sans attache rapide			avec attache rapide			sans attache rapide			avec attache rapide		
	2,25	2,45	2,65	2,25	2,45	2,65	2,25	2,45	2,65	2,25	2,45	2,65			
STD ¹⁾	500	0,30	290	▲	▲	▲	▲	▲	▲	▲	▲	▲	▲		
	650	0,42	350	▲	▲	▲	▲	▲	▲	▲	▲	▲	▲		
	850	0,60	400	▲	▲	▲	▲	▲	▲	▲	▲	▲	▲		
	1 050	0,80	480	■	▲	▲	▲	▲	▲	▲	▲	▲	■		
	1 250	0,95	525	■	■	■	■	■	—	■	▲	■	■		
HD ²⁾	500	0,30	320	▲	▲	▲	▲	▲	▲	▲	▲	▲	▲		
	650	0,42	390	▲	▲	▲	▲	▲	▲	▲	▲	▲	▲		
	850	0,60	450	▲	▲	▲	▲	▲	▲	▲	▲	▲	▲		
	1 050	0,80	540	▲	▲	■	▲	■	■	▲	▲	■	■		
	1 250	0,95	595	■	■	—	■	△	—	▲	▲	■	■		

* indications données à portée maximale sur une rotation de la tourelle à 360° conformément à la norme ISO 10567

¹⁾ godet rétro Standard avec dents Liebherr Z 50

²⁾ godet rétro HD avec dents Liebherr Z 50

³⁾ godet rétro pour montage direct ou montage à l'attache rapide

Autres godets rétro disponibles sur demande

Densité max. des matériaux ▲ = 2,0t/m³, ■ = 1,8t/m³, ▲ = 1,65t/m³, ■ = 1,5t/m³, △ = 1,2t/m³, — = non autorisé

Forces de levage

avec flèche monobloc 4,65 m, contrepoids 3,6 t et tuiles 600 mm

Balancier 2,25 m

Châssis	3,0 m		4,5 m		6,0 m		7,5 m		m
	↙	↘	↙	↘	↙	↘	↙	↘	
7,5									3,6* 3,6*
6,0									2,8* 2,8*
4,5									2,4 2,6*
LC 3,0	7,0	8,7*							2,0 2,6*
1,5	6,1	6,5*							1,8 2,8*
0	5,8	7,3*							1,9 2,9
-1,5	5,8	10,5							2,1 3,2
-3,0	5,9	8,7*							2,7 4,3
LC 7,5									3,6* 3,6*
6,0									2,8* 2,8*
4,5									2,6 2,6*
LC 3,0	7,5	8,7*							2,2 2,6*
1,5	6,5*	6,5*							2,0 2,8*
0	6,3	7,3*							2,0 3,0
-1,5	6,3	10,8*							2,3 3,4
-3,0	6,5	8,7*							3,0 4,5
LC 7,5									3,6* 3,6*
6,0									2,8* 2,8*
4,5									2,6* 2,6*
LC 3,0	8,0	8,7*							2,3 2,6*
1,5	6,5*	6,5*							2,1 2,8*
0	6,7	7,3*							2,1 3,1*
-1,5	6,7	10,8*							2,4 3,9*
-3,0	6,9	8,7*							3,1 4,9*

Balancier 2,45 m

Châssis	3,0 m		4,5 m		6,0 m		7,5 m		m
	↙	↘	↙	↘	↙	↘	↙	↘	
7,5									3,1* 3,1*
6,0									2,5* 2,5*
4,5									2,2 2,3*
LC 3,0	7,1	8,2*							1,9 2,3*
1,5	6,1	8,1*							1,8 2,5*
0	5,8	7,5*							1,8 2,8
-1,5	5,7	10,5							2,0 3,1
-3,0	5,9	9,1*							2,5 4,0
LC 7,5									3,1* 3,1*
6,0									2,5* 2,5*
4,5									2,3* 2,3*
LC 3,0	7,7	8,2*							2,1 2,3*
1,5	6,6	8,1*							1,9 2,5*
0	6,3	7,5*							1,9 2,8*
-1,5	6,3	11,0*							2,1 3,2
-3,0	6,4	9,1*							2,7 4,2
LC 7,5									3,1* 3,1*
6,0									2,5* 2,5*
4,5									2,3* 2,3*
LC 3,0	8,1	8,2*							2,2 2,3*
1,5	7,1	8,1*							2,0 2,5*
0	6,7	7,5*							2,0 2,8*
-1,5	6,7	11,0*							2,3 3,5*
-3,0	6,8	9,1*							2,9 4,8*

Balancier 2,65 m

Châssis	3,0 m		4,5 m		6,0 m		7,5 m		m
	↙	↘	↙	↘	↙	↘	↙	↘	
7,5									2,8* 2,8*
6,0									2,3* 2,3*
4,5									2,1* 2,1*
LC 3,0	7,3	7,7*							1,8 2,1*
1,5	6,2	9,9*							1,7 2,2*
0	5,8	7,8*							1,7 2,5*
-1,5	5,7	10,4							1,9 2,9
-3,0	5,8	9,5*							2,3 3,7
LC 7,5									2,8* 2,8*
6,0									2,3* 2,3*
4,5									2,1* 2,1*
LC 3,0	7,7*	7,7*							2,0 2,1*
1,5	6,7	9,9*							1,8 2,2*
0	6,3	7,8*							1,9 2,5*
-1,5	6,2	10,7*							2,0 3,1
-3,0	6,3	9,5*							2,5 3,9
LC 7,5									2,8* 2,8*
6,0									2,3* 2,3*
4,5									2,1* 2,1*
LC 3,0	7,7*	7,7*							2,1 2,1*
1,5	7,2	9,9*							1,9 2,2*
0	6,7	7,8*							2,0 2,5*
-1,5	6,6	10,7*							2,1 3,1*
-3,0	6,7	9,5*							2,7 4,4*

↙ Hauteur ↘ Rotation de 360° ↙ Dans l'axe ↘ Portée max. * Limitée par l'hydraulique

Les charges en bout de balancier (sans accessoire) sont exprimées en tonnes (t) et indiquées pour une rotation de la tourelle à 360°, sur une surface dure, horizontale et portant uniformément. Les autres valeurs sont indiquées pour la tourelle dans l'axe du châssis. Les valeurs sont déterminées avec des tuiles de 600 mm. Conformément à la norme ISO 10567 les valeurs correspondent à 75 % de la charge de basculement statique ou à 87 % de la limite hydraulique (caractérisés par *). En cas de démontage du vérin de godet, du levier de renvoi et de la biellette, la charge est à majorer de 228 kg supplémentaires. La capacité de charge de la machine est limitée en fonction de la stabilité et des limites hydrauliques.

Pour les travaux de levage de charge, les pelles hydrauliques doivent être équipées de dispositifs anti-rupture de flexibles sur les vérins de flèche et sur le ou les vérins de balancier, d'un avertisseur de surcharge et d'un diagramme de charge conformément à la norme EN 474-5.

Déterminez la capacité de charge maximale à partir du tableau de charges affiché dans la cabine ou du tableau de charges inséré dans la notice d'instructions livrée avec la machine.

Forces de levage

avec flèche volée variable 4,90 m, contrepoids 3,6 t et tuiles 600 mm

Balancier 2,25 m

Châssis	3,0 m		4,5 m		6,0 m		7,5 m		m
	↙	↘	↙	↘	↙	↘	↙	↘	
7,5	5,7*	5,7*							3,6*
6,0									3,6*
4,5	6,3*	6,3*	4,2	5,4*					2,7
3,0	7,5	10,2*	4,3	6,1*	2,5	3,8			2,0
1,5	7,3*	10,9*	4,1	5,9	2,4	3,7			1,7
0	7,0	11,3	3,8	5,9	2,3	3,5			1,6
-1,5	6,6	11,6	3,5	5,6	2,1	3,4			1,6
-3,0	6,4	11,4	3,3	5,3					2,9
7,5	5,7*	5,7*							3,6*
6,0									2,8*
4,5	6,3*	6,3*	4,5	5,4*					2,2
3,0	7,9	10,2*	4,4	6,2	2,7	3,9			1,9
1,5	7,7	10,9*	4,4	6,1	2,6	3,8			1,8
0	7,5	11,6	4,1	6,2	2,5	3,7			1,8
-1,5	7,1	11,9	3,8	5,8	2,3	3,5			2,0
-3,0	6,9	11,5*	3,6	5,6					3,2
7,5	5,7*	5,7*							3,6*
6,0									2,8*
4,5	6,3*	6,3*	4,7	5,4*					2,3
3,0	8,3	10,2*	4,6	6,8*	2,8	5,1*			2,0
1,5	8,1	10,9*	4,6	7,4*	2,8	5,5*			1,9
0	8,0	11,8*	4,3	7,5*	2,6	5,6*			1,9
-1,5	7,5	12,0*	4,0	7,8*	2,5	5,1*			2,1
-3,0	7,3	11,5*	3,8	6,3*					3,3

Balancier 2,45 m

Châssis	3,0 m		4,5 m		6,0 m		7,5 m		m
	↙	↘	↙	↘	↙	↘	↙	↘	
7,5									3,2*
6,0									2,6*
4,5	5,4*	5,4*	4,3	5,0*					1,9
3,0	7,5	10,0*	4,2	6,0	2,5	3,8			1,7
1,5	7,3	10,8*	4,1	5,9	2,5	3,7			1,5
0	7,1	11,2	3,8	6,0	2,3	3,6			1,6
-1,5	6,6	11,6	3,5	5,6	2,1	3,4			1,7
-3,0	6,4	11,4	3,3	5,3					2,3
7,5									3,2*
6,0									2,6*
4,5	5,4*	5,4*	4,5	5,8*	2,7	4,0			2,1
3,0	7,9	10,0*	4,4	6,2	2,7	4,0			1,8
1,5	7,7	10,8*	4,4	6,1	2,7	3,9			1,7
0	7,6	11,5	4,1	6,2	2,5	3,7			1,7
-1,5	7,1	11,8	3,8	5,9	2,3	3,6			1,9
-3,0	6,9	11,9	3,6	5,6					2,5
7,5									3,2*
6,0									2,6*
4,5	5,4*	5,4*	4,7	5,8*	2,9	4,9*			2,2
3,0	8,3	10,0*	4,6	6,7*	2,9	5,2*			1,9
1,5	8,1	10,8*	4,6	7,4*	2,8	5,5*			1,8
0	8,0	11,7*	4,3	7,5*	2,6	5,5*			1,8
-1,5	7,5	12,0*	4,0	7,6*	2,5	5,3*			2,0
-3,0	7,3	12,0*	3,8	6,8*					2,6

Balancier 2,65 m

Châssis	3,0 m		4,5 m		6,0 m		7,5 m		m
	↙	↘	↙	↘	↙	↘	↙	↘	
7,5									2,8*
6,0									2,3*
4,5	4,7*	4,7*	4,3	4,6*	2,5	2,9*			1,8
3,0	7,5	9,6*	4,2	6,0	2,6	3,9			1,6
1,5	7,3	10,8*	4,1	5,9	2,5	3,8	1,5	2,4	1,5
0	7,1	11,1	3,8	5,9	2,3	3,6			1,5
-1,5	6,6	11,5	3,6	5,7	2,1	3,4			1,6
-3,0	6,4	11,5	3,3	5,3	2,1	3,3*			2,0
7,5									2,8*
6,0									2,3*
4,5	4,7*	4,7*	4,5	5,2*	2,8	4,0			2,0
3,0	8,0	9,6*	4,4	6,2	2,8	4,0			1,7
1,5	7,7	10,8*	4,3	6,1	2,7	3,9	1,7	2,6	1,6
0	7,6	11,4	4,1	6,1	2,5	3,7			1,6
-1,5	7,1	11,7	3,9	5,9	2,3	3,6			1,8
-3,0	6,9	12,0	3,6	5,6	2,3	3,3*			2,2
7,5									2,8*
6,0									2,3*
4,5	4,7*	4,7*	4,7	5,2*	2,9	4,7*			2,1
3,0	8,3	9,6*	4,6	6,5*	2,9	5,1*			1,8
1,5	8,1	10,8*	4,5	7,3*	2,8	5,4*	1,8	3,2*	1,7
0	8,1	11,5*	4,3	7,4*	2,7	5,5*			1,7
-1,5	7,6	11,9*	4,1	7,6*	2,5	5,4*			1,9
-3,0	7,4	12,2*	3,8	7,1*	2,4	3,3*			2,4

Hauteur ↙ ↘ Rotation de 360° ↙ ↘ Dans l'axe ↙ ↘ Portée max. * Limitée par l'hydraulique

Les charges en bout de balancier (sans accessoire) sont exprimées en tonnes (t) et indiquées pour une rotation de la tourelle à 360°, sur une surface dure, horizontale et portant uniformément. Les autres valeurs sont indiquées pour la tourelle dans l'axe du châssis. Les valeurs sont déterminées avec des tuiles de 600mm pour la position optimale du vérin de réglage de la flèche. Conformément à la norme ISO 10567 les valeurs correspondent à 75% de la charge de basculement statique ou à 87% de la limite hydraulique (caractérisés par *). En cas de démontage du vérin de godet, du levier de renvoi et de la biellette, la charge est à majorer de 228 kg supplémentaires. La capacité de charge de la machine est limitée en fonction de la stabilité et des limites hydrauliques.

Pour les travaux de levage de charge, les pelles hydrauliques doivent être équipées de dispositifs anti-rupture de flexibles sur les vérins de flèche et sur le ou les vérins de balancier, d'un avertisseur de surcharge et d'un diagramme de charge conformément à la norme EN 474-5.

Déterminez la capacité de charge maximale à partir du tableau de charges affiché dans la cabine ou du tableau de charges inséré dans la notice d'instructions livrée avec la machine.

Accessoires

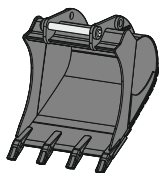

Godet rétro TL 03

Attache	montage direct, SWA 33 mécanique, SWA 33 hydraulique, SWA 33 LIKUFIX, SWA 48 mécanique, SWA 48 hydraulique, SWA 48 LIKUFIX									
Largeur de coupe	mm	300 ³⁾⁴⁾	400 ³⁾⁴⁾	500 ⁴⁾	650	750	850	1 050	1 250	
Capacité	m ³	0,17 ⁵⁾	0,24 ⁵⁾	0,32	0,42	0,50	0,60	0,80	0,95	
Poids ²⁾	kg	270	290	295	375	395	435	510	555	

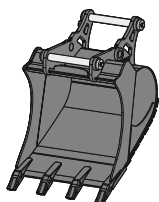

Godet réversible HTL 03

Attache	SWA 33 mécanique, SWA 33 hydraulique, SWA 33 LIKUFIX, SWA 48 mécanique, SWA 48 hydraulique, SWA 48 LIKUFIX							
Largeur de coupe	mm	300 ¹⁾³⁾	400 ¹⁾³⁾	500 ²⁾⁴⁾	650 ²⁾	850 ²⁾	1 050 ²⁾	1 250 ²⁾
Capacité	m ³	0,17	0,24	0,32	0,42	0,60	0,80	0,95
Poids	kg	280	290	413	450	510	584	628

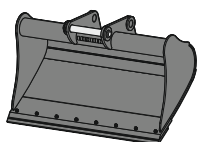

Godet universel

Attache	SWA 33 mécanique, SWA 33 hydraulique, SWA 33 LIKUFIX, SWA 48 mécanique, SWA 48 hydraulique, SWA 48 LIKUFIX										
UL 03											
Largeur de coupe	mm	1 500									
Capacité	m ³	0,60									
Poids ¹⁾	kg	368									
UL 04											
Largeur de coupe	mm	1 600				1 600					
Capacité	m ³	0,80				1,00					
Poids ²⁾	kg	473				496					

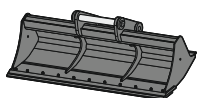

Godet de curage GRL fixe 02

Attache	montage direct, SWA 33 mécanique, SWA 33 hydraulique, SWA 33 LIKUFIX, SWA 48 mécanique, SWA 48 hydraulique, SWA 48 LIKUFIX									
Largeur de coupe	mm	1 500			2 000			2 000		
Capacité	m ³	0,50			0,48			0,65		
Poids ¹⁾	kg	362			351			385		

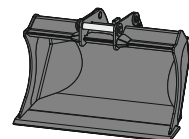

Godet niveleur PL 03

Attache	SWA 33 mécanique, SWA 33 hydraulique, SWA 33 LIKUFIX, SWA 48 mécanique, SWA 48 hydraulique, SWA 48 LIKUFIX									
Largeur de coupe	mm	1 400				1 600				
Capacité	m ³	0,65				0,75				
Poids ¹⁾	kg	350				390				

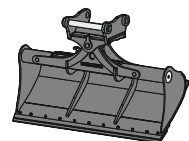

Godet de curage inclinable par vérin GRL 90

Attache	montage direct, SWA 33 mécanique, SWA 33 hydraulique, SWA 33 LIKUFIX, SWA 48 mécanique, SWA 48 hydraulique, SWA 48 LIKUFIX											
Largeur de coupe	mm	1 600	1 600	2 000	2 000	2 000	2 200	2 200	2 200	2 400	2 400	2 800
Capacité	m ³	0,55	0,80	0,50	0,70	1,00	0,80	1,15	1,40	0,85	1,25	1,85
Poids ²⁾	kg	690	850	695	875	935	910	985	995	890	1 000	1 090
Angle d'inclinaison		2 x 50°	2 x 50°	2 x 50°	2 x 50°	2 x 50°	2 x 50°	2 x 50°	2 x 50°	2 x 50°	2 x 50°	2 x 50°

¹⁾ sur la base d'un accessoire standard avec dispositif d'attache rapide SWA 33 LIKUFIX

²⁾ sur la base d'un accessoire standard avec dispositif d'attache rapide SWA 48 LIKUFIX

³⁾ profondeur de cavage limitée pour dispositif d'attache rapide SWA 33

⁴⁾ profondeur de cavage limitée pour dispositif d'attache rapide SWA 48

⁵⁾ capacité réduite en cas de montage direct

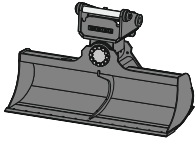

Godet de curage incliné par moteur GRLM 20

Attache	SWA 33 mécanique, SWA 33 hydraulique, SWA 33 LIKUFIX, SWA 48 mécanique, SWA 48 hydraulique, SWA 48 LIKUFIX				
Largeur de coupe	mm	1 600	1 800	2 000	2 200
Capacité	m ³	0,55	0,65	0,70	0,80
Poids ¹⁾	kg	688	720	753	785
Angle d'inclinaison		2 x 50°	2 x 50°	2 x 50°	2 x 50°

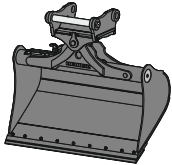

Godet incliné par vérin SL 90

Attache	montage direct, SWA 33 mécanique, SWA 33 hydraulique, SWA 33 LIKUFIX, SWA 48 mécanique, SWA 48 hydraulique, SWA 48 LIKUFIX						
Largeur de coupe	mm	1 400	1 500	1 500	1 600	1 600	1 600
Capacité	m ³	0,55	0,60	1,20	0,80	1,00	1,35
Poids ²⁾	kg	715	738	970	820	890	970
Angle d'inclinaison		2 x 50°	2 x 50°	2 x 50°	2 x 50°	2 x 50°	2 x 50°

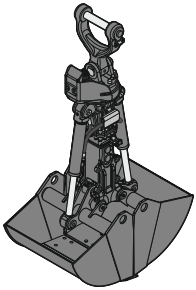

Benne preneuse

Attache	montage direct, SWA 33 mécanique, SWA 33 hydraulique, SWA 33 LIKUFIX, SWA 48 mécanique, SWA 48 hydraulique, SWA 48 LIKUFIX					
GMZ 18 Coquilles de terrassement						
Largeur des coquilles	mm	320	400	600	800	
Capacité ³⁾	m ³	0,17	0,22	0,30	0,40	
Ouverture	mm	1 462	1 462	1 392	1 392	
Poids ⁴⁾	kg	670	705	715	765	
GMZ 22 Coquilles de terrassement						
Largeur des coquilles	mm	300	400	600	800	1 000
Capacité ³⁾	m ³	0,14	0,20	0,30	0,42	0,54
Ouverture	mm	1 502	1 502	1 502	1 502	1 502
Poids ⁴⁾	kg	680	710	780	855	935

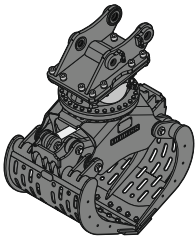

Grappin de tri

Attache	montage direct, SWA 33 mécanique, SWA 33 hydraulique, SWA 33 LIKUFIX, SWA 48 mécanique, SWA 48 hydraulique, SWA 48 LIKUFIX								
SG 20B									
Forme des coquilles	perforées				fermées				
Largeur des coquilles	mm	800	1 000	1 200	1 400	800	1 000	1 200	1 400
Capacité	m ³	0,40	0,50	0,60	0,70	0,40	0,50	0,60	0,70
Force de fermeture max.	kN	40	40	40	40	40	40	40	40
Poids ⁵⁾	kg	750	795	840	885	765	810	850	895
SG 20B avec pince universelle									
Largeur des coquilles	mm	650							
Capacité	m ³	0,15							
Force de fermeture max.	kN	57							
Poids ⁶⁾	kg	831							

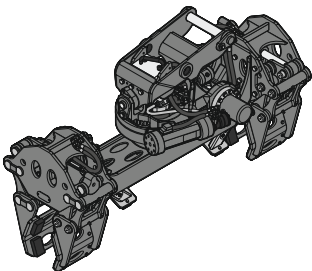

Grappin parallèle GMP 25 avec pince à mât⁸⁾

Attache	SWA LIKUFIX 33-9	
Diamètre de serrage min.	mm	250
Diamètre de serrage max.	mm	600
Poids ⁷⁾	kg	1 470

¹⁾ sur la base d'un accessoire standard avec dispositif d'attache rapide SWA 33 LIKUFIX

²⁾ sur la base d'un accessoire standard avec dispositif d'attache rapide SWA 48 LIKUFIX

³⁾ les indications de capacités sont des valeurs théoriques ; le degré de remplissage varie en fonction du produit chargé

⁴⁾ sans suspension

⁵⁾ avec contre-lame boulonnée standard, sans dispositif d'attache rapide

⁶⁾ avec dents Liebherr Z 35 C, sans dispositif d'attache rapide

⁷⁾ sur la base d'un accessoire standard avec dispositif d'attache rapide SWA LIKUFIX 33-9

⁸⁾ côté machine, la barrette de contact à 14 pôles et une prise de courant sur balancier est toujours nécessaire pour la commutation

Accessoires

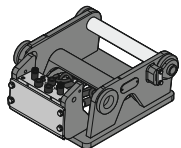

Platine d'adaption

SWA 33 / SWA 48						
Version		SWA 33	SWA 33 XL	SWA 48	SWA 48 XL	SWA 48 XXL
Poids ¹⁾	kg	102	140	153	225	282
SWA 33 LIKUFIX / SWA 48 LIKUFIX						
Version		SWA 33 LIKUFIX	SWA 33 LIKUFIX XL	SWA 48 LIKUFIX	SWA 48 LIKUFIX XL	SWA 48 LIKUFIX XXL
Poids ²⁾	kg	145	182	210	281	338

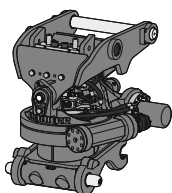

Tiltrotateur TR 25

Attache côté machine		SWA 33 mécanique, SWA 33 hydraulique, SWA 33 LIKUFIX, SWA 48 mécanique, SWA 48 hydraulique, SWA 48 LIKUFIX				
Attache côté accessoire		SWA 33 mécanique, SWA 33 hydraulique, SWA 48 mécanique, SWA 48 hydraulique				
Poids ³⁾	kg	787				
Rotation		360°				
Inclinaison		2 x 50°				

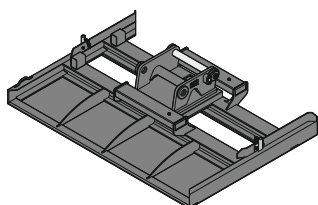

Barre de nivellement PB 20

Attache		SWA 33 mécanique, SWA 33 hydraulique, SWA 33 LIKUFIX, SWA 48 mécanique, SWA 48 hydraulique, SWA 48 LIKUFIX	
Largeur de coupe	mm	2 500	
Poids ⁴⁾	kg	627	

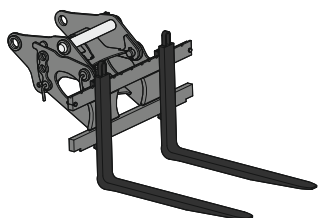

Fourche à palettes

PG SWA 33 FEM III		
Attache		SWA 33 mécanique, SWA 33 hydraulique, SWA 33 LIKUFIX
Longueur des fourches	mm	1 200
Largeur max. tablier porte-fourche	mm	1 500
Capacité de charge (ISO 2328)	t	5,0
Poids	kg	579
PG SWA 48 FEM II		
Attache		SWA 48 mécanique, SWA 48 hydraulique, SWA 48 LIKUFIX
Longueur des fourches	mm	1 200
Largeur max. tablier porte-fourche	mm	1 245
Capacité de charge (ISO 2328)	t	2,5
Poids	kg	345
PG SWA 48 FEM III		
Attache		SWA 48 mécanique, SWA 48 hydraulique, SWA 48 LIKUFIX
Longueur des fourches	mm	1 200
Largeur max. tablier porte-fourche	mm	1 500
Capacité de charge (ISO 2328)	t	5,0
Poids	kg	585

¹⁾ sur la base d'une platine d'adaptation avec ouverture et avec dispositif d'attache rapide SWA 33/SWA 48

²⁾ sur la base d'une platine d'adaptation avec ouverture, tous les circuits hydrauliques, et avec dispositif d'attache rapide SWA 33 LIKUFIX / SWA 48 LIKUFIX

³⁾ sur la base d'un tiltrotateur standard TR 25 avec dispositif d'attache rapide SWA 48 LIKUFIX côté machine et dispositif d'attache rapide SWA 33 hydraulique côté accessoire

⁴⁾ sur la base d'un accessoire standard avec dispositif d'attache rapide SWA 33 LIKUFIX

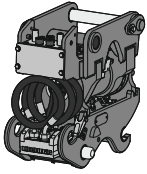

Unité d'inclinaison LiTiU 33²⁾

Attache côté machine	SWA 33 LIKUFIX
Attache côté accessoire	SWA 33 hydraulique, SWA 33 LIKUFIX
Poids ¹⁾	kg 410
Inclinaison	2 x 50°



Chaîne de levage / Traverse

Chaîne de levage pour attache rapide SWA 33, avec crochet de levage	
Capacité de charge (WLL)	t 6,7
Hauteur totale	mm 536
Poids	kg 6
Chaîne de levage pour attache rapide SWA 33, sans crochet de levage	
Capacité de charge (WLL)	t 6,7
Hauteur totale	mm 246
Poids	kg 2
Traverse pour attache rapide SWA 33, avec crochet de levage	
Capacité de charge (WLL)	t 10,0
Hauteur totale	mm 745
Poids	kg 21,7

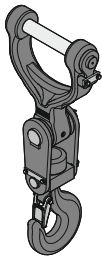

Crochet de levage / Manille

Attache	SWA 33 mécanique, SWA 33 hydraulique, SWA 33 LIKUFIX, SWA 48 mécanique, SWA 48 hydraulique, SWA 48 LIKUFIX	
Version	Crochet de levage simple	Crochet de levage double
Crochet de levage		
Capacité de charge (WLL)	t 12,5	12,5
Hauteur	mm 545	535
Poids ³⁾	kg 67	68
Crochet de levage avec rotation		
Capacité de charge (WLL)	t 12,5	12,5
Hauteur	mm 1 032	1 022
Poids ³⁾	kg 344	345
Manille		
Capacité de charge (WLL)	t 35	
Hauteur	mm 226	
Poids ³⁾	kg 26	

¹⁾ sur la base d'un unité d'inclinaison standard LiTiU 33 avec dispositif d'attache rapide SWA 33 LIKUFIX côté machine et côté accessoire

²⁾ côté machine, barrette de contact 14 pôles toujours nécessaire; la commutation s'effectue entre l'inclinaison du LiTiU et la rotation de l'accessoire

³⁾ sans suspension

Equipements de série

Châssis

Train de chenilles & chaînes & marchepieds

Châssis LC, voie 2 000 mm

Galets de roulement et porteurs étanches et graissés à vie

Oeillets d'arrimage

Tourelle

Hydraulique & moteur

Accumulateur de pression pour descente contrôlée de l'équipement moteur coupé

Filtre fin à carburant

Filtres accessibles depuis le sol

Motorisation EU Phase V

Préfiltre à carburant et séparateur d'eau

Contrepoids & plateforme

Contrepoids standard 3,6 t

Options

Coupe-batterie accessible du sol

Coupe-batterie électrique temporisé

Equipement

Flèche

Dispositif de sécurité contre la rupture de flexibles sur vérin de balancier

Dispositif de sécurité contre la rupture de flexibles sur vérins de flèche

Commande

Sécurité & travail

Avertisseur sonore

Frein de positionnement tourelle automatique

Modetronic

Ralenti / montée en régime automatique

Hydraulique & commande

Bouton Start / Stop

Capteur de proximité du joystick

Circuit haute pression avec Tool Control

Ecran avec retour haptique

Ecran couleur 10" tactile

Modes de puissance

Molette de navigation écran

Niveau d'huile hydraulique au display

Niveau de carburant au display

Niveau de solution d'urée au display

Schéma de commandes digital

Touchpad 3,5"

Systèmes d'assistance

Interface smartphone

Cabine

Intérieur

Accoudoirs réglables en longueur, hauteur et inclinaison

Arrêt d'urgence hydraulique et moteur en cabine

Buse lave-glace sur essuie-glace pare-brise

Capteur d'ensoleillement

Capteur de température extérieure

Capteur de température intérieure

Climatisation automatique

Coffre de rangement climatisé

Console gauche relevable avec levier de sécurité

Consoles liées au siège et réglables

Crochet porte-manteau

Eclairage intérieur LED

Espace de stockage pour sac à dos

Filets de rangement

Kit mains libres

Liebherr Connect

Lumières d'ambiance LED

Marteau de sécurité avec coupe ceinture

Porte-bouteilles climatisé

Prises en cabine (USB)

Radio Comfort

Rangement pour clés

Rangement pour tablette

Stores à enrouleur pour pare-brise et vitre de toit

Témoin bouclage ceinture

Extérieur

Essuie-glace inférieur pare-brise

Essuie-glace pare-brise

Filtres à air cabine, accessible depuis le sol

Préparation pour grilles de protection avant et toit FOPS-FGPS

Réservoir de liquide lave-glace accessible depuis le sol

Sortie de secours par la vitre arrière

Visière anti-pluie

Vitre de droite feuilletée

Vitre de toit blindée

Commande & travail

Consommation carburant au display

Consommation de solution d'urée au display

Freinage de rotation réglable

Inversion de commande entre circuit haute pression et vérin de godet

ROPS

Equipements standard / option

Châssis

Train de chenilles & chaînes & marchepieds	
Coffre de rangement châssis	+
Guide-chaînes 1 pièce	●
Guide-chaînes 3 pièces	+
Lame de nivelage et d'ancrage 2 500 mm	+
Lame de nivelage et d'ancrage 2 600 mm	+
Lame de nivelage et d'ancrage 2 700 mm	+
Marchepieds	●
Marchepieds larges	+
Tuiles à 3 nervures 500 / 700 / 850 mm	+
Tuiles à 3 nervures 600 mm	●
Tuiles caoutchouc 500 mm	+

Tourelle

Hydraulique & moteur	
Arrêt moteur automatique après ralenti (non réglable)	+
Arrêt moteur automatique après ralenti (réglable)	+
Filtre en dérivation pour huile hydraulique	+
Huile hydraulique, Liebherr Hydraulic Basic 100 (0 à +55 °C)	+
Huile hydraulique, Liebherr Hydraulic HVI (-20 à +40 °C)	●
Huile hydraulique, Liebherr Hydraulic Plus Arctic, huile très productive (-40 à +30 °C)	+
Huile hydraulique, Liebherr Hydraulic Plus, huile très productive (-30 à +45 °C)	+
Pompe de remplissage carburant	+
Préchauffage du carburant	+
Préfiltre à air avec extracteur de poussière cyclonique	+
Ventilateur réversible	+
Options	
Autocollants d'avertissement réfléchissants	+
Eclairage accès cabine	+)
Graissage centralisé automatique couronne d'orientation et équipement	●
Gyrophare tourelle, arrière, LED, 1 pièce	+
Kit d'outillage étendu incluant caisse à outils	+
Phare tourelle, côté droit, LED+, 1 pièce	+)
Phares tourelle, arrière, LED+, 2 pièces	+)
Phares tourelle, avant, LED, 2 pièces, protections incluses	●)
Phares tourelle, avant, LED+, 2 pièces, protections incluses	+)
Prise sur tourelle (24 V)	+
Trousse à outils	●

Equipement

Flèche	
Flèche flottante	+
Flèche monobloc 4,65 m	+
Flèche volée variable 4,90 m	+
Phares flèche, LED, 2 pièces	●)
Phares flèche, LED+, 2 pièces	+)
Protection phares flèche	+
Balancier & logement pour accessoire	
Anneau de levage sur balancier 8,0 t (500 mm de l'axe bout de balancier)	+
Attache rapide SWA 33 hydraulique	+
Attache rapide SWA 48 hydraulique	+
Balancier 2,25 m	+
Balancier 2,45 m	+
Balancier 2,65 m	+
Clapet de maintien de charge pour vérin de godet (deux cotés)	+
Contacts de signal pour LIKUFIX 5 pôles	+
Contacts de signal pour LIKUFIX 5 et 14 pôles	+
Contacts de signal pour LIKUFIX 14 pôles	+
GPS pour accessoire (par contacts de signal à 5 pôles)	+
GPS pour accessoire (par contacts de signal à 14 pôles)	+
Graissage centralisé automatique attache rapide	+
Graissage centralisé automatique biellette	+
Phares balancier, droite et gauche, LED+, 2 pièces, protections incluses	+)
Prise sur balancier (24 V)	+
Protection dessous de balancier	+
Protection tige de vérin de godet	+
Système de couplage LIKUFIX pour attache rapide SWA 33	+
Système de couplage LIKUFIX pour attache rapide SWA 48	+

Equipements standard / option



Cabine

Intérieur	
Avertisseur sonore de marche standard commutable	+
Ceinture de sécurité 2 points, 2"	●
Ceinture de sécurité 2 points, 3"	+
Ceinture de sécurité 3 points, 2"	+
Chauffage auxiliaire programmable	+
Extincteur	+
Pédales de translation avec leviers de translation amovibles	+
Repose-pieds	+
Siège conducteur Comfort	●
Siège conducteur Premium	+
Stores à enrouleur pour vitre arrière et latérale droite	+
Support multifonctions	+
Support téléphone avec chargeur induction	+
Verrouillage cabine à distance	+1)
Extérieur	
Essuie-glace vitre de toit	+
Grille de protection avant FGPS à ouverture latérale	+
Grille de protection toit FOPS	+
Grille de protection toit FOPS plate	+
Gyrophare cabine pliable, LED, 1 pièce	+
Pare-brise 1 partie blindé	+
Pare-brise 2 parties feuilleté rétractable	●
Phare cabine, arrière, LED+, 1 pièce	+1)
Phares cabine, avant, LED, 2 pièces	●+1)
Phares cabine, avant, LED+, 2 pièces	+1)
Rampe lumineuse sur cabine, LED	+
Rétroviseur extérieur cabine	●
Rétroviseurs extérieurs électriques dégivrants	+
Commande & travail	
Filtre retour marteau	+
Tuyauterie retour de fuites pour accessoire	+



Commande

Sécurité & travail	
Avertisseur de surcharge	+
Hydraulique & commande	
Circuit moyenne pression	+
Commande fourche à palettes	+
Joysticks Premium	●
Pédale double à droite	+
Pédale double à gauche	+
Préparation pour tiltrotateur	+
Système de maintien de l'accessoire en fonctionnement continu	+
Systèmes d'assistance	
Caméras de surveillance arrière et côté droit	●
MiC 4.0 BUS standard de communication	+
Préparation pour machine control	+
Skyview 360°	+
Smart Key Comfort	+
Smart Key Standard	●



Généralités

Peinture & transport	
Peinture spéciale	+



Packs

Coming / Leaving Home	+1)
Réglage de luminosité (phares LED+)	+1)

● = Standard, + = Option

¹⁾ non disponible individuellement, mais sous forme de packs prédéfinis
Liste non exhaustive, nous consulter pour de plus amples renseignements.

Les équipements ou accessoires d'autres fabricants ne peuvent être montés qu'avec l'autorisation de Liebherr.

Liebherr-France SAS

2 avenue Joseph Rey, B.P. 90287 • 68005 Colmar Cedex, France • Phone +33 389 213030
info.lfr@liebherr.com • www.liebherr.com • www.facebook.com/LiebherrConstruction