

**7084 921-02**

**EFI / EFE / EFL**

**LIEBHERR**

## Contenu de ce mode d'emploi

Ce mode d'emploi contient des informations importantes nécessaires pour utiliser et contrôler l'appareil.

Le mode d'emploi contient les sections suivantes :

- Description de l'appareil
- Mise en service
- Fonctionnement
- Arrêt de l'appareil
- Dysfonctionnements / Dépannage
- Dégivrage
- Nettoyage
- Données techniques
- Rangement de l'appareil après l'arrêt
- Mise au rebut
- Déclaration de conformité

Lisez intégralement le mode d'emploi et n'utilisez le produit que si vous avez compris le mode d'emploi.

## Structure du mode d'emploi





### Avertissements

Les avertissements présentent la structure suivante :

 <b>MENTION DE SIGNALLEMENT !</b>	<b>Source du danger.</b> Conséquences d'une non-conformité.
	▶ Mesure à prendre pour éviter le danger.

### Priorité des avertissements

Les avertissements diffèrent en fonction du type de danger comme suit :

 <b>DANGER !</b>	Identifie une situation impliquant un danger direct qui, s'il n'est pas évité, peut entraîner la mort ou des blessures physiques graves.
 <b>AVERTISSEMENT !</b>	Identifie une situation dangereuse qui, si elle n'est pas évitée, peut entraîner la mort ou des blessures physiques graves.
 <b>ATTENTION !</b>	Identifie une situation dangereuse qui, si elle n'est pas évitée, peut entraîner des blessures physiques légères ou moyennes.
<b>AVIS</b>	Identifie une situation dangereuse qui, si elle n'est pas éliminée, peut entraîner des dommages matériels.
	Identifie des substances inflammables dangereuses.

## Conseils, remarques et recommandations

① Fournit à l'utilisateur des conseils, des remarques ou des recommandations pour utiliser efficacement le produit

### Autres symboles

Les instructions pour les mesures à prendre nécessitent que l'utilisateur effectue une action ou une procédure. Effectuez toujours les instructions individuellement et dans l'ordre indiqué.

Structure des instructions :

➡ Instructions pour une action.

Détails des résultats si nécessaire.

### Autres documents applicables

Consultez également les autres documents fournis (tels que les documents de livraison) ainsi que les normes et les lois applicables pour vous assurer que vous utilisez l'appareil de manière sûre et correcte.

### Archivage

Conservez le mode d'emploi, y compris les autres documents fournis, à portée de main près de l'appareil.

### Utilisation prévue

Cet appareil peut être utilisé pour présenter des produits alimentaires, dont des boissons, pour la vente au détail. Une utilisation commerciale désigne par exemple son utilisation dans des restaurants, des cantines, des hôpitaux et des établissements commerciaux tels que des boulangeries, des boucheries, des supermarchés, etc.

Mauvaise utilisation prévisible :

N'utilisez pas l'appareil pour les applications suivantes :

- Conservation et refroidissement de :
  - Substances chimiquement instables, combustibles ou corrosives.
  - Médicaments, plasma sanguin, préparations de laboratoire ou substances et produits similaires conformément à la Directive 2007/47/CE sur les dispositifs médicaux.
- Utilisation dans des zones dangereuses.
- Utilisation à l'extérieur ou dans des zones humides et soumises à des projections d'eau.

Une mauvaise utilisation de l'appareil entraîne l'altération ou la détérioration des aliments conservés.

Ce dispositif est destiné à conserver et à présenter des glaces pré-congelées et pré-emballées ainsi que des produits alimentaires emballés. L'accès par les clients se fait en ouvrant un couvercle non transparent ou transparent depuis le dessus.

Ne conservez pas de substances explosives dans l'appareil, telles que des aérosols avec un gaz propulseur inflammable.

## Instructions de sécurité

### Dangers pour l'utilisateur

- Conservez le mode d'emploi à portée de main près de l'appareil.
- Remettez le mode d'emploi aux propriétaires suivants.
- Pour éviter les blessures et les dommages matériels, l'appareil doit uniquement être installé par deux personnes.
- Après l'avoir déballé, vérifiez la présence de signes de dommages sur l'appareil.
- Contactez le fournisseur s'il est endommagé. Ne branchez pas l'appareil à l'alimentation électrique secteur.
- Évitez tout contact prolongé de la peau avec des surfaces froides (telles que des produits réfrigérés/congelés). Si nécessaire, prenez des mesures de sécurité (telles que le port de gants).
- N'utilisez pas l'appareil dans des atmosphères potentiellement explosives.
- Ne laissez aucune flamme nue ou autre source d'inflammation pénétrer dans l'appareil.
- N'utilisez pas de radiateurs électriques, de nettoyeurs vapeur, de flammes nues ni d'aérosols de dégivrage pour dégivrer l'appareil.
- Ne retirez pas la glace avec des objets pointus.
- **AVERTISSEMENT** : veillez à ne pas endommager le circuit de refroidissement.
- Si le circuit de refroidissement est endommagé, ventilez bien la pièce et maintenez les sources d'inflammation à l'écart de l'appareil.
- Ne mangez pas de crème glacée, en particulier des sucettes glacées et des glaçons, immédiatement après les avoir sorties de l'appareil car il existe un risque de « brûlure » en raison des températures très froides.
- **AVERTISSEMENT** : L'appareil contient des matériaux inflammables et doit être manipulé, entretenu et mis au rebut de manière appropriée.
- **AVERTISSEMENT** : N'utilisez pas d'appareils mécaniques ni d'autres moyens pour accélérer le processus de dégivrage, hormis ceux recommandés par le fabricant.



#### Manipulation incorrecte de réfrigérants inflammables

- Assurez-vous que les tuyaux du circuit réfrigérant ne sont pas endommagés.
  - Ne laissez aucune flamme nue ou source d'inflammation pénétrer à l'intérieur de l'appareil.
  - N'utilisez pas de dispositifs électriques à l'intérieur de l'appareil (tels que des sorbetières, etc.).
- Si du réfrigérant s'échappe :
- Maintenez les flammes nues et les sources d'inflammation à l'écart de la zone de la fuite.
  - Ventilez bien la pièce.
  - Informez le service client.

### Installation et travaux de réparation incorrects

- Effectuez des travaux de réparation ou toute autre tâche sur l'appareil uniquement lorsque la fiche secteur a visiblement été débranchée.
- Les réparations et les travaux sur l'appareil doivent uniquement être effectués par le personnel du service client ou tout autre personnel formé.

- **AVERTISSEMENT** : Si le câble d'alimentation est endommagé, il doit être remplacé par le fabricant, son agent de service ou des personnes aux qualifications similaires afin d'éviter tout danger.
- Installez, branchez et mettez au rebut l'appareil uniquement comme décrit dans ce mode d'emploi.

### Utilisation non prévue

- **AVERTISSEMENT** : n'obstruez aucun des orifices de ventilation de l'appareil ou de la structure dans laquelle il sera encastré.
- Lorsque vous débranchez l'appareil du secteur, tirez sur la fiche et non sur le cordon.
- En cas de panne, débranchez la fiche ou désactivez le fusible.
- Assurez-vous de ne pas consommer des aliments qui ont été conservés trop longtemps. Jetez correctement les aliments qui ont été conservés trop longtemps.
- **AVERTISSEMENT** : Ne stockez aucune substance explosive, telle que des aérosols à gaz propulseur inflammable, dans cet appareil.
- Vérifiez que les bombes aérosol ne contiennent pas de gaz propulseurs inflammables avant de les conserver dans l'appareil. Les gaz propulseurs inflammables sont identifiés dans le contenu ou indiqués par un symbole de flamme imprimé sur le récipient.
- N'utilisez pas l'éclairage LED intérieur pour éclairer la pièce. L'éclairage LED intérieur est uniquement conçu pour éclairer l'intérieur de l'appareil.
- **AVERTISSEMENT** : N'utilisez pas d'appareil électrique à l'intérieur des compartiments de stockage des aliments de l'appareil, sauf s'ils sont spécifiquement recommandés par le fabricant.
- Si vous possédez un appareil pouvant être verrouillé, ne conservez pas la clé à proximité de l'appareil ou à portée des enfants.
- Si vous avez un appareil verrouillable, ne gardez pas la clé près de l'appareil ou à la portée des enfants.
- Cet appareil peut être utilisé par les enfants âgés de 8 ans et plus et les personnes ayant des capacités physiques, sensorielles ou mentales réduites ou un manque d'expérience et de connaissances s'ils ont reçu une supervision ou une instruction concernant l'utilisation de l'appareil de manière sécuritaire et de comprendre les dangers encourus.
- Les enfants ne doivent pas jouer avec l'appareil.
- Le nettoyage et l'entretien de l'utilisateur ne sont pas effectués par des enfants sans surveillance.



#### Stockage incorrect de substances inflammables

- Ne stockez pas de substances explosives ni de bombes aérosol avec des gaz propulseurs inflammables (propane, butane, pentane, etc.) dans l'appareil. Il existe un risque que les fuites de gaz soient enflammées par des composants électriques.
- Vérifiez que les bombes aérosol ne contiennent pas de gaz propulseurs inflammables avant de les conserver dans l'appareil. Les gaz propulseurs inflammables sont identifiés dans le contenu ou indiqués par un symbole de flamme imprimé sur le récipient.
- Les boissons alcoolisées et autres récipients contenant de l'alcool doivent être fermés hermétiquement pour leur conservation.

## Description de l'appareil

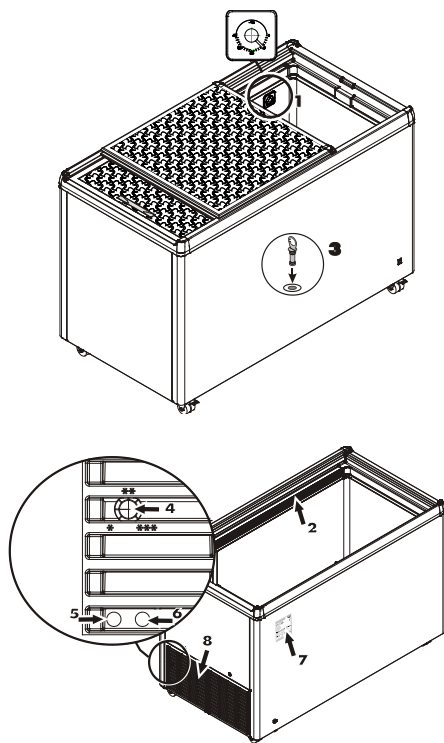

1. Affichage de la température
2. Éclairage intérieur (selon le modèle et les options)
3. Évacuation de l'eau de dégivrage
4. Contrôle de la température
5. Interrupteur de mise en marche de l'éclairage intérieur...(En option)
6. Interrupteur d'arrêt de l'éclairage intérieur...(En option)
7. Type/Plaque signalétique
8. Grille de ventilateur du compartiment du compresseur

## Dimensions de l'appareil

Modèle	A	B	C	D
EFE 1102 / 1152	825	751	461	-
EFE 1502 / 1552	825	625	660	-
EFE 1500	825	625	660	-
EFE 2200	825	835	660	-
EFE 2202 / 2252	825	835	660	-
EFE 3002 / 3052	825	1045	660	-
EFE 3000	825	1045	660	-
EFE 3802 / 3852	825	1255	660	-
EFE 3800	825	1255	660	-
EFE 4600	825	1465	660	-
EFE 4602 / 4652	825	1465	660	-
EFE 5100	825	1675	660	-
EFE 5102 / 5152	825	1675	660	-
EFE 6002 / 6052	825	1885	660	-
EFI 1403 / 1453	825	625	660	751
EFI 2103 / 2153	825	835	660	751
EFI 2803 / 2853	825	1045	660	751
EFI 3503 / 3553	825	1255	660	751
EFI 4403 / 4453	825	1465	660	751
EFI 4803 / 4853	825	1681	660	751
EFI 5603 / 5653	825	1885	660	751

## Dimensions de l'appareil

Modèle	A	B	C	D
EFL 1505	825	625	660	-
EFL 3005	825	1045	660	-
EFL 3805	825	1255	660	-
EFL 4605	825	1465	660	-
EFL 6005	825	1885	660	-

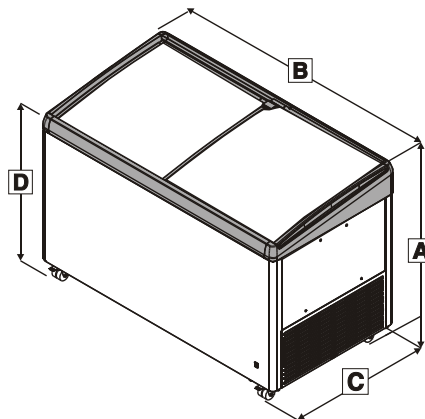

## Accessoires

① Un verrou cylindrique est disponible pour protéger l'appareil contre tout accès non autorisé.

Pour installer le verrou cylindrique :

- ➔ Sur les versions avec un cache de trou du verrou : faites coulisser le cache du trou du verrou jusqu'à ce que l'ouverture du verrou cylindrique soit visible.
- ➔ Insérez le verrou cylindrique dans l'ouverture visible.
- ➔ Tournez la clé.
- ➔ Retirez la clé.

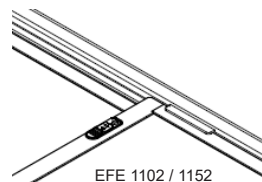
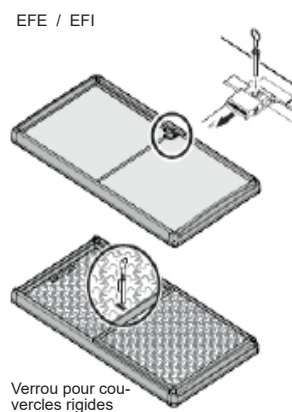

## Verrou pour EFL

Le verrou est doté d'un mécanisme de sécurité.

## Verrouillage de l'appareil :

1. Appuyez sur le bouton et maintenez-le enfoncé.
2. Tournez la clé à 90°

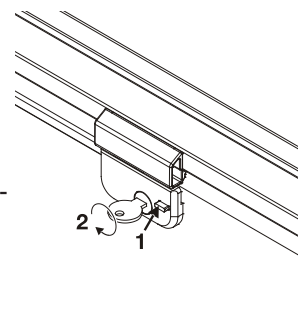

## Paniers

Les paniers sont proposés en tant qu'accessoires.



<b>AVIS</b>	<b>Charge excessive !</b> Dommages matériels.
-------------	--------------------------------------------------

Modèle	Panier	Charge maximale
EFE 11	195 mm	12 kg
EFE	210 mm	28 kg
	270 mm	31 kg
EFI	210 mm	28 kg
	270 mm	25 kg
EFL	210 mm	47 kg
	270 mm	54 kg

## Mise en service

### Déballage

<b>⚠ DANGER !</b>	<b>Éléments d'emballage et film.</b> Risque d'asphyxie.
	▶ Ne laissez pas les enfants jouer avec les éléments d'emballage.

- ➡ Veuillez apporter l'emballage dans un point de collecte officiel.
- ➡ Nettoyez l'intérieur de l'appareil avant de le mettre en marche pour la première fois, voir la rubrique « Nettoyage ».

### Installation de l'appareil

<b>⚠ DANGER !</b>	<b>Rapport entre le réfrigérant et le volume de la pièce d'installation inapproprié.</b> Risque d'explosion.
	▶ Assurez-vous que la pièce dans laquelle vous installez votre appareil présente un volume de 1 m <sup>3</sup> pour 8 g de réfrigérant R600a/R290 utilisé dans l'appareil comme stipulé dans la norme EN 378.

Exigences relatives au lieu d'installation :

- ➡ Vérifiez que le volume de la pièce d'installation est assez important par rapport à la capacité réfrigérante de l'appareil.
- ① La capacité réfrigérante est indiquée sur la plaque signalétique.
  - Pas de lumière directe du soleil.
  - Aucune source de chaleur telle qu'une cuisinière ou un radiateur à proximité.
  - Le sol est horizontal et plat.

① L'espace pour la ventilation entre le bord du coffre et le sol est utilisé pour alimenter l'unité de réfrigération en air de refroidissement.

- ➡ Assurez-vous que l'espace pour la ventilation entre la face inférieure du coffre et le sol n'est pas obstrué.
- ➡ Assurez-vous que la distance entre la grille de ventilation et le mur est supérieure ou égale à 50 mm.
- ➡ Assurez-vous que la zone entre la grille de ventilation et le mur n'est pas obstruée.
- ➡ Assurez-vous que la grille de ventilation est exempte de saleté et de corps étrangers.

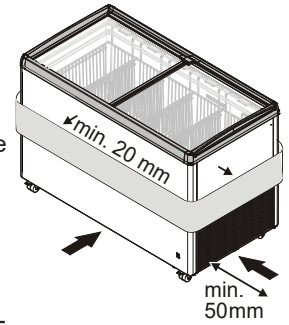

- L'appareil dissipe l'air via son revêtement extérieur.
- ① Ne placez pas d'objets à proximité immédiate du revêtement extérieur de l'appareil.
  - ➡ Assurez-vous que la distance entre le revêtement extérieur de l'appareil et les objets voisins est supérieure ou égale à 20 mm.

## Branchement électrique

<b>⚠ DANGER !</b>	<b>Tension d'alimentation incorrecte.</b> Dommages matériels ou blessures physiques.
	▶ Assurez-vous que la tension d'alimentation est conforme aux caractéristiques de la section intitulée « Données techniques ».

➡ **Assurez-vous que la prise n'est pas recouverte par l'appareil et reste facilement accessible.**

- ➡ L'alimentation électrique (CA) et la tension au point de fonctionnement doivent être conformes aux données de la plaque signalétique. La plaque signalétique se situe à l'arrière de l'appareil.

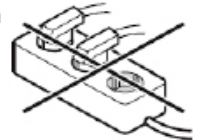

- ➡ Branchez uniquement l'appareil à une prise protégée par un fusible mis à la terre conformément à la réglementation appropriée.
- ➡ La prise doit disposer d'un fusible de 10 A ou plus. Elle doit être éloignée de l'arrière de l'appareil et être facilement accessible.
- ➡ Ne branchez pas l'appareil avec des rallonges ou des prises multiples.

**Branchez l'appareil uniquement avec une prise et une fiche à fusible correctement mises à la terre.**

## Mise en marche/arrêt de l'appareil

Il est recommandé de nettoyer l'appareil avant de le mettre en marche pour la première fois, voir la rubrique « **Nettoyage** ».

### Pour allumer l'appareil :

Branchez l'appareil sur une prise secteur — l'appareil est allumé.

Le voyant vert MARCHE (flèche) s'allume.

(exécution de fonctionnalités optionnelles)

Réglez la température requise, voir « Réglage de la température »

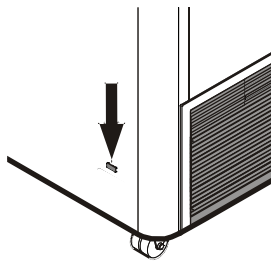

### Pour éteindre l'appareil :

Retirez la fiche secteur ou enlevez/dévissez le fusible.

## Fonctionnement

<b>AVIS</b>	<b>Température ambiante incorrecte.</b> Dommages matériels et capacité de refroidissement réduite.
	► Assurez-vous que la température ambiante correspond à la classe climatique de l'appareil, voir « Données techniques ».

## Fonctionnement

### Mise en marche et arrêt de l'éclairage intérieur (exécution de fonctionnalités optionnelles)

<b>AVERTISSEMENT !</b>	<b>Intensité lumineuse élevée.</b> Lésion oculaire.
	► N'enlevez pas le couvercle de l'éclairage. ► Ne regardez pas l'éclairage à travers des verres optiques.

① L'intensité lumineuse de l'éclairage LED intérieur correspond à un faisceau laser de classe 1/1M.

① L'interrupteur de l'éclairage intérieur se situe derrière la grille de ventilation du compartiment du compresseur.

➡ Appuyez sur l'interrupteur depuis l'ouverture gauche pour allumer l'éclairage intérieur.

➡ Appuyez sur l'interrupteur depuis l'ouverture droite pour éteindre l'éclairage intérieur.

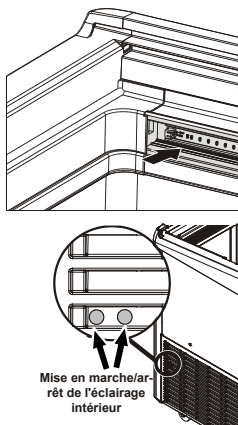

Mise en marche/arrêt de l'éclairage intérieur

## Hauteur de remplissage maximale

La marque d'empilement à l'intérieur de l'appareil indique la hauteur maximale de remplissage.

➡ Ne remplissez pas l'appareil avec des produits congelés au-delà de la marque d'empilage



## Réglage de la température

La température peut être réglée à l'infini avec le bouton de contrôle. Des marquages sont présents à côté du bouton de contrôle. L'appareil atteint sa température la plus basse lorsqu'il est réglé sur 3 (\*\*\*) .

➡ Pour régler la température, tournez le bouton de contrôle sur le réglage requis (\* à \*\*\*) avec un tournevis plat.

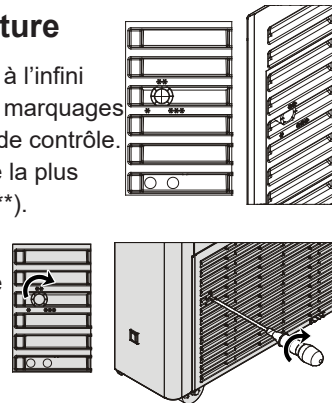

## Affichage de la température

Le thermomètre indique la température la plus élevée du volume congelé à la hauteur de remplissage maximale.

Il est ajusté et conçu pour que seules les températures inférieures à 0 °C soient affichées avec précision.

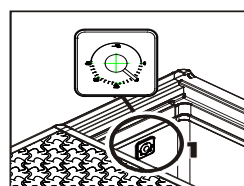

Type interne

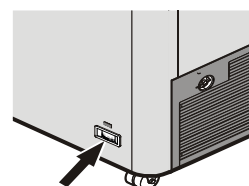

Type externe

## Arrêt de l'appareil

### Arrêt de l'appareil

➡ Retirez la fiche secteur ou tournez le bouton de contrôle de la température dans le sens inverse des aiguilles d'une montre jusqu'à ce qu'il se verrouille en position Arrêt.

S'il est éteint à l'aide du bouton de contrôle de la température, l'appareil n'est pas déconnecté de l'alimentation secteur.

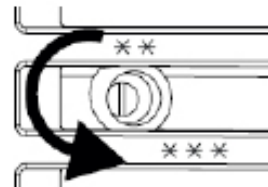

### Avant d'éteindre l'appareil pendant une durée prolongée

➡ Éteignez l'appareil.

➡ Débranchez la fiche ou désactivez le fusible.

➡ Nettoyez l'appareil.

➡ Assurez-vous que l'appareil est sec à l'intérieur et à l'extérieur.

① **Le compartiment intérieur ne doit pas contenir d'humidité.**

① Si le couvercle du coffre est fermé alors que l'appareil reste éteint pendant une durée prolongée, des odeurs se développeront dedans.

➡ Ouvrez le couvercle du coffre et fixez-le pour empêcher sa fermeture.

➡ Assurez-vous que les conditions ambiantes du rangement sont conformes aux spécifications de la section intitulée « Rangement de l'appareil après l'arrêt ».

## Dysfonctionnements/Dépannage

- ① Contactez votre service client le plus proche si l'appareil présente des défauts que vous ne pouvez pas corriger.
- ① Pour garantir que votre demande puisse être traitée rapidement, notez la désignation du type 1, le numéro de service 2 et le numéro de série 3 sur la plaque signalétique et indiquez-les lorsque vous contactez le service client. L'emplacement de la plaque signalétique est indiqué dans la section intitulée « **Description de l'appareil** ».

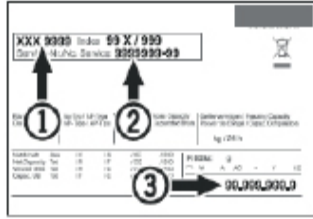

Dysfonctionnement	Cause possible	Remède
L'appareil ne refroidit pas.	Le bouton de contrôle de la température est sur la position Arrêt.	Réglez le bouton de contrôle de la température sur une position de refroidissement.
	La fiche secteur a été débranchée.	Branchez l'appareil sur le secteur.
	L'alimentation électrique a été coupée.	Vérifiez l'alimentation électrique. Vérifiez les fusibles de l'alimentation électrique.
La température n'est pas assez basse.	Température réglée incorrecte.	Réglez la température correcte.
	L'affichage du thermomètre est incorrect.	Vérifiez la température avec un autre thermomètre.
	La ventilation n'est pas adéquate.	Assurez-vous que la ventilation est adéquate.
	L'appareil est situé trop près d'une source de chaleur.	Retirez la source de chaleur. Choisissez un lieu d'installation approprié.

## Dégivrage

Après une longue période de fonctionnement, une couche de givre ou de glace peut s'accumuler sur les parois du compartiment de congélation.

La couche de givre ou de glace se forme plus rapidement si l'appareil est ouvert fréquemment. Une épaisse couche de glace augmente la consommation d'énergie. Par conséquent, vous devez dégivrer régulièrement le congélateur.

<b>! ATTENTION !</b>	<b>Intensité lumineuse élevée.</b> Lésion oculaire.
	<ul style="list-style-type: none"> <li>▶ N'utilisez pas de radiateurs électriques, de nettoyeurs vapeur, de flammes nues ni d'aérosols de dégivrage.</li> <li>▶ Ne retirez pas la glace avec des objets pointus. (Risque d'endommager les parois intérieures)</li> </ul>

## Dégivrage

- ➡ Éteignez l'appareil.
- ➡ Débranchez la fiche ou désactivez le fusible.
- ➡ Enveloppez les aliments congelés dans du papier ou des couvertures et stockez-les dans un lieu frais.
- ① Épongez l'eau de dégivrage avec une éponge ou un chiffon sur les appareils dépourvus d'un orifice d'évacuation.
- ➡ Placez un récipient approprié sous l'orifice d'évacuation pour collecter l'eau de dégivrage.
- ➡ Retirez le bouchon de l'eau de dégivrage de l'orifice d'évacuation.
- ➡ Laissez le couvercle ouvert pendant le dégivrage.
- ➡ Épongez l'eau de dégivrage résiduelle avec un chiffon après le dégivrage.
- ➡ Nettoyez l'appareil, voir « **Nettoyage** ».

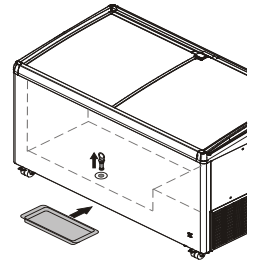

## Nettoyage

<b>! DANGER !</b>	<p><b>Risque de décharge électrique si une méthode de nettoyage incorrecte est utilisée.</b></p> <p>Danger de mort.</p> <p>▶ Retirez la fiche secteur avant de commencer toute tâche de nettoyage.</p>
<b>! ATTENTION !</b>	<p><b>Vapeur chaude.</b></p> <p>Blessures et dommages matériels.</p> <p>▶ N'utilisez pas d'équipements de nettoyage à vapeur/haute pression.</p> <p>N'utilisez pas de radiateurs électriques, de nettoyeurs vapeur, de flammes nues ni d'aérosols de dégivrage.</p> <p>Ne retirez pas la glace avec des objets pointus. (Risque d'endommager les parois intérieures)</p>
<b>AVIS</b>	<p><b>Produits de nettoyage inappropriés.</b></p> <p>Dommages à l'appareil.</p> <ul style="list-style-type: none"> <li>▶ N'utilisez pas de produits de nettoyage concentrés sans les diluer.</li> <li>▶ Utilisez uniquement des chiffons doux et un nettoyant multiusage avec une valeur de pH neutre.</li> <li>▶ Utilisez uniquement des produits de nettoyage et d'entretien compatibles avec les aliments à l'intérieur de l'appareil.</li> </ul>

- ① Nettoyez l'appareil tous les 6 mois.
- ➡ Retirez tous les produits congelés.
- ➡ Placez un récipient approprié sous l'orifice d'évacuation.
- ➡ Retirez le bouchon de l'eau de dégivrage de l'orifice d'évacuation.
- ➡ Assurez-vous que de l'eau ne coule pas dans la grille de ventilation ou sur les composants électriques pendant le nettoyage.
- ➡ Nettoyez le compartiment intérieur, les parois extérieures et les pièces d'équipement de l'appareil avec des chiffons appropriés et un mélange d'eau tiède et de nettoyant multiusage.
- ➡ Séchez l'appareil avec un chiffon approprié.

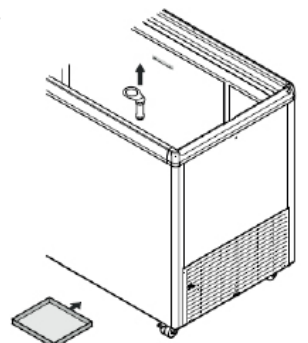

- ① **Le compartiment intérieur ne doit pas contenir d'humidité.**
- ① Les dépôts de poussière sur la grille de ventilation causent une augmentation de la consommation électrique.
- ➡ Enlevez les dépôts de poussière de la grille de ventilation.

## Données techniques

### Tension d'alimentation

- ① Les valeurs précises de la tension d'alimentation correcte sont indiquées sur la plaque signalétique.

Spécifications	Valeur
Type de courant	Courant alternatif
Courant de déclenchement du fusible	Entre 10 et 16 A

### Émission sonore de l'appareil

Le niveau sonore de l'appareil en fonctionnement est inférieur à 70 dB(A) (niveau de bruit relatif 1 pW)

### Classe climatique

La classe climatique [X] indique les conditions ambiantes dans lesquelles l'appareil peut fonctionner en toute sécurité.



La classe climatique [Y] et la classe de température [Z] définissent les plages de température max. pour un fonctionnement optimal des appareils.

Classe climatique (X)	Température ambiante max.	Humidité relative max.
3	25 °C	60 %
4	30 °C	55 %
5	40 °C	40 %
7	35 °C	75 %

La température ambiante minimale sur le lieu d'installation est de 10 °C.

[Y] Classe climatique	Température minimale et degré hygrométrique	Température maximale et degré hygrométrique
A	+16°C, 80%	30°C, 55%
B	+16°C, 80%	35°C, 75%
C	+16°C, 80%	40°C, 40%

Réglage des températures recommandé :

[Z] Classe de température	Réglage de température [°C]
C1	-18,0
C2	-7,0

## Rangement de l'appareil après l'arrêt

AVIS	Température ambiante inappropriée pendant le rangement.
	Dommages matériels.
	▶ Assurez-vous que la température ambiante est comprise entre -10 °C et +50 °C.

- ➡ Assurez-vous que l'appareil est sec à l'intérieur et à l'extérieur.
- ① Le compartiment intérieur ne doit pas contenir d'humidité.
- ➡ Assurez-vous que la température ambiante est comprise entre -10 °C et +50 °C.

## Mise au rebut

AVIS	Fuite de réfrigérant et d'huile.
	Dommages à l'environnement.
	▶ Assurez-vous que le circuit réfrigérant n'est pas endommagé pendant le processus de mise au rebut.

- ① L'appareil contient des matériaux recyclables et des matériaux inflammables.
- ➡ Débranchez l'appareil de l'alimentation électrique.
- ➡ Découpez le câble d'alimentation secteur pour rendre l'appareil inutilisable.
- ➡ Ne vous contentez pas de jeter correctement l'appareil avec des déchets ménagers non triés.
- ➡ Assurez-vous que l'appareil est éliminé de façon professionnelle et appropriée, conformément à la législation locale en vigueur.

## Déclaration de conformité

Cet appareil est conforme à la réglementation applicable en matière de sécurité ainsi qu'aux directives européennes 2014/30/UE et 2006/42/CE.

## Informations supplémentaires

- Une température correcte permet de conserver les aliments plus longtemps et d'éviter ainsi un gaspillage inutile.
- Si le condenseur à serpentin n'est pas nettoyé une fois par an, l'efficacité de l'appareil sera fortement diminuée.
- La période pendant laquelle les pièces de rechange nécessaires à la réparation de l'appareil de réfrigération disposant d'une fonction de vente directe sont disponibles est de 10 ans.
- La durée minimale de la garantie de l'appareil de réfrigération disposant d'une fonction de vente directe offerte par le fabricant, l'importateur ou le mandataire est de deux ans.

- Base de données EPREL :

À partir du 1<sup>er</sup> mars 2021, les informations relatives à l'étiquetage énergétique et aux exigences d'écoconception seront consultables dans la base de données sur les produits européenne (EPREL). Pour accéder à la base de données sur les produits, rendez-vous sur <https://eprel.ec.europa.eu/>. Il vous sera alors demandé de saisir la référence du modèle. La référence du modèle figure sur la plaquette signalétique.



## **Liebherr Appliances Kluang Sdn Bhd**

No.7 Jln Firma 2 , Kaw.Perind.Kluang II, KM7, Jln Mersing, 86007 Kluang, Johor, West Malaysia.  
[www.liebherr.com.my](http://www.liebherr.com.my)