

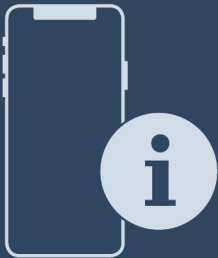

## Kasutuskorraldus

Quality, Design and Innovation

























[home.liebherr.com/fridge-manuals](http://home.liebherr.com/fridge-manuals)



# LIEBHERR

# Sisu

|   |   |          |
|---|---|----------|
| <b>1</b>  | <b>Seadme ülevaade.....</b>                           | <b>3</b> |
| 1.1   | Tarnekomplekt.....                                    | 3        |
| 1.2   | Seadme ja varustuse ülevaade.....                     | 3        |
| 1.3   | SmartDevice.....                                      | 3        |
| 1.4   | Seadme kasutusvaldkond.....                           | 4        |
| 1.5   | Vastavus.....   | 4        |
| 1.6   | SVHC ained vastavalt REACH määrusele.....             | 4        |
| 1.7   | EPREL andmepank.....                                  | 4        |
| <b>2</b>  | <b>Üldised ohutusjuhised.....</b>                     | <b>4</b> |
| <b>3</b>  | <b>Touch &amp; Swipe-displei talitusviis.....</b>     | <b>6</b> |
| 3.1   | Navigatsioon ja sümbolite selgitus.....               | 6        |
| 3.2   | Menüüd.....   | 6        |
| 3.3   | Puhkemoodus.....                                      | 7        |
| <b>4</b>  | <b>Käikuvõtmine.....</b>                              | <b>7</b> |
| 4.1   | Seadme sisselülitamine (esmakordne käikuvõtmine)..... | 7        |
| 4.2   | IceMakeri käikuvõtmine.....                           | 7        |
| <b>5</b>  | <b>Ladustamine.....</b>                               | <b>7</b> |
| 5.1   | Juhised säilitamise kohta.....                        | 7        |
| 5.2   | Külmutusruum.....                                     | 8        |
| 5.3   | Säilitusajad.....                                     | 8        |
| <b>6</b>  | <b>Energia säästmine.....</b>                         | <b>8</b> |
| <b>7</b>  | <b>Käsitsemine.....</b>                               | <b>9</b> |
| 7.1   | Käsitsemis- ja näiduelendid.....                      | 9        |
| 7.1.1   | Status-näit.....                                      | 9        |
| 7.1.2   | Näidusümbolid.....                                    | 9        |
| 7.2   | Seadme funktsioonid.....                              | 9        |
| 7.2.1   | Juhised seadme funktsioonide kohta.....               | 9        |
|  | Seadme välja- ja sisselülitamine.....                 | 9        |
|  | WLAN.....   | 10       |
|  | Temperatuur.....                                      | 10       |
|  | Temperatuuriühik.....                                 | 11       |
|  | SuperFrost.....                                       | 11       |
|  | Sulatustsükli käivitamine.....                        | 11       |
|  | PartyMode .....                                       | 12       |
|  | SabbathMode.....                                      | 12       |
|  | EnergySaver .....                                     | 13       |
|  | IceMaker / MaxIce .....                               | 13       |
|  | IceMakeri vee pealevool.....                          | 15       |
|  | TubeClean .....                                       | 15       |
|  | Olekutuli (olekunäidik)* .....                        | 15       |
|  | Displei heledus.....                                  | 16       |
|  | Uksealarm.....  | 16       |

|   |   |           |
|---|---|-----------|
|  | Sisestuslukk.....                                     | 17        |
|  | Keel.....   | 17        |
|  | Seadmeinfo.....                                       | 17        |
|  | Tarkvara.....   | 17        |
|  | Meeldetuletus.....                                    | 18        |
|  | Demomoodus.....                                       | 18        |
|  | Tehaseseadetele lähtestamine.....                     | 19        |
| 7.3   | Teated.....   | 19        |
| 7.3.1   | Hoiatuste ülevaade.....                               | 19        |
| 7.3.2   | Hoiatuste lõpetamine.....                             | 19        |
| 7.3.3   | Meeldetuletuste ülevaade.....                         | 20        |
| 7.3.4   | Meeldetuletuste lõpetamine.....                       | 20        |
| <b>8</b>  | <b>Varustus.....</b>                                  | <b>21</b> |
| 8.1   | Sahtlid.....  | 21        |
| 8.2   | IceToweriga väljatõmbetahvel.....                     | 22        |
| 8.3   | Klaasplaadid.....                                     | 24        |
| 8.4   | IceMaker.....   | 24        |
| 8.5   | VarioSpace.....                                       | 24        |
| 8.6   | Külmaaku.....   | 24        |
| <b>9</b>  | <b>Hooldus.....</b>                                   | <b>25</b> |
| 9.1   | Väljatõmbesüsteemide lahtivõtmine / monteerimine..... | 25        |
| 9.2   | Seadme sulatamine.....                                | 26        |
| 9.3   | Seadme puhastamine.....                               | 26        |
| <b>10</b>   | <b>Kliendiabi.....</b>                                | <b>27</b> |
| 10.1  | Tehnilised andmed.....                                | 27        |
| 10.2  | Käitumürad.....                                       | 28        |
| 10.3  | Tehniline rike.....                                   | 28        |
| 10.4  | Klienditeenindus.....                                 | 30        |
| 10.5  | Tüübisilt.....  | 30        |
| <b>11</b>   | <b>Käigustvõtmine.....</b>                            | <b>30</b> |
| <b>12</b>   | <b>Utiliseerimine.....</b>                            | <b>30</b> |
| 12.1  | Seadme ettevalmistamine utiliseerimiseks.....         | 30        |
| 12.2  | Seadme keskkonnasõbralik utiliseerimine.....          | 30        |

Tootja töötab pidevalt kõigi tüüpide ja mudelite edasiarendamise kallal. Palun mõistke, et peame jätma endale õiguse teha kuju, varustuse ning tehnoloogiaga seonduvaid muudatusi.

| Sümbol  | Selgitus   |
|---|--|
|  | <p><b>Lugege juhendit</b></p> <p>Et oma uue seadme kõiki eeliseid tundma õppida, lugege palun käesolevas korralduses esitatud juhised tähelepanelikult läbi.</p> |

## 1.2 Seadme ja varustuse ülevaade

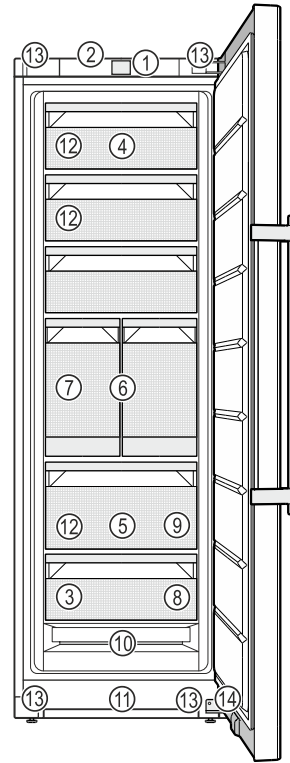

Fig. 1 Näitlik kujutis

- |   |   |
|---|---|
| (1) Käsitsemiselemendid                 | (8) Külmutuskandik, külmaakud   |
| (2) Valgustus, olekutuli (olekunäidik)* | (9) Jääkuubikukühvel  |
| (3) Tüübisilt                           | (10) NoFrost  |
| (4) Kallutatav sahtel                   | (11) Ventilatsioonipilu   |
| (5) SpaceBox                            | (12) VarioSpace   |
| (6) IceTower                            | (13) Seadejalad (ees), transpordirullid (taga), transpordikäepidemed ülal (taga) ja all (ees) |
| (7) IceMaker                            | (14) Sulgemisamortisaator*  |

### Märkus

► Riiulid, sahtlid või korvid on paigutatud tarneseisundis optimaalset energiatõhusust silmas pidades. Paigutuse muudatused antud sahtlivõimaluste piires nt jahutusosa riiulite puhul ei avalda mõju energiatarbele.

## 1.3 SmartDevice

SmartDevice on Teie sügavkülmutusseadme võrgustamislahendus.

Kui Teie seade on SmartDevice'i võimeline või selleks ette valmistatud, siis saate oma seadme kiirelt ja lihtsalt oma WLAN-iga sidestada. SmartDevice äpiga saate oma seadet mobiilselt lõppseadmelt käsitseda. SmartDevice äpis on Teile saadaval täiendavad funktsioonid ja seadistusvõimalused.

SmartDevice'i võimeline seade:

Teie seade SmartDevice'i võimeline. Et saaksite oma seadme WLAN-iga ühendada, peate SmartDevice äpi alla laadima.



| Sümbol | Selgitus   |
|--------|--|
|        | <p><b>Täiendav informatsioon internetis</b></p> <p>Digitaalse juhendi koos täiendava informatsiooniga ja edasistes keeltes leiate internetist juhendi esiküljel asuva QR koodi kaudu või sisestades teenindusnumbri leheküljel <a href="http://home.liebherr.com/fridge-manuals">home.liebherr.com/fridge-manuals</a>.</p> <p>Teenindusnumbri leiate tüübisildilt:</p> <p style="text-align: right;"><i>Fig. Näitlik kujutis</i></p> |
|        | <p><b>Seadme kontrollimine</b></p> <p>Kontrollige kõiki osi transpordikahjustuste suhtes. Pöörduge reklamatsioonide korral edasimüüja või klienditeeninduse poole.</p>   |
|        | <p><b>Kõrvalekalded</b></p> <p>Juhend kehtib mitmele mudelile, on võimalikud kõrvalekaldeid. Lõigud, mis kehtivad ainult teatud kindlate seadmete kohta, on tähistatud tärniga (*).</p>  |
|        | <p><b>Tegevusjuhised ja tegevustulemused</b></p> <p>Tegevuskorraldused on tähistatud ►-ga.</p> <p>Tegevustulemused on tähistatud ▷-ga.</p>   |
|        | <p><b>Videod</b></p> <p>Seadmete kohta on videod saadaval Liebherr-Hausgeräte YouTube'i kanalil.</p>   |

Käesolev kasutuskorraldus kehtib järgnevale:

|       |       |
|-------|-------|
| FN..  | 52..i |
| SFN.. | 52..i |

### Märkus

Kui Teie seadme nimetuses sisaldub N, siis on tegemist NoFrost seadmega.

## 1 Seadme ülevaade

### 1.1 Tarnekomplekt

Kontrollige kõiki osi transpordikahjustuste suhtes. Pöörduge reklamatsioonide korral edasimüüja või klienditeeninduse poole. (vt. 10.4 Klienditeenindus)

Tarne koosneb järgmistest osadest:

- seisuseade
- varustus (olenevalt mudelist)
- montaažimaterjal (olenevalt mudelist)
- «Quick Start Guide»
- «Installation Guide»
- teenindusbrošüür

# Üldised ohutusjuhised

Edasine informatsioon SmartDevice'i kohta: [smartdevice.liebherr.com](http://smartdevice.liebherr.com)

SmartDevice äpi allalaadimine:



Pärast SmartDevice äpi installatsiooni ja konfigureerimist saate oma seadme SmartDevice äpi ja seadmfunktsiooni WLAN (vt. WLAN) abiga oma WLAN-iga sidestada.

## Märkus

SmartDevice-funktsioon pole järgmistes riikides saadaval: Venemaa, Valgevene, Kasahstan.

## 1.4 Seadme kasutusvaldkond

### Sihtotstarbekohane kasutamine

Seade sobib eranditult toiduainete jahutamiseks kodustes või kodumajapidamistele sarnastes tingimustes. Selleks on nt kasutamine

- personalile ettenähtud köökides, hommikusöögiga majutusasutustes,
- külaliste poolt maamajades, hotellides, motellides ning teistes majutusasutustes,
- peotoitlustuses või sarnase teenindusega hulgimüügis.

Seade pole ette nähtud kasutamiseks sisseehitatava seadmena.

Kõik muud kasutusviisid pole lubatud.

### Ettenähtav väärkasutus

Järgmised rakendused on selgesõnaliselt keelatud:

- ravimite, vereplasma, laboripreparaatide või sarnaste meditsiinivahendite direktiivi 2007/47/EÜ alla langevate ainete ja toodete ladustamine ning jahutamine
- kasutamine plahvatusohtlikes piirkondades

Seadme väärstarbeline kasutamine võib põhjustada ladustatud toodetel kahjustusi või tuua kaasa nende riknemise.

### Kliimaklassid

Seade on ette nähtud kliimaklassist olenevalt piiratud ümbrustemperatuuridel käitamiseks. Teie seadme kliimaklass on trükitud tüübisildile.

## Märkus

► Pidage laitmatu talitluse tagamiseks esitatud ümbrustemperatuuridest kinni.

| Kliimaklass | ümbrustemperatuuridele |
|-------------|------------------------|
| SN          | 10 °C kuni 32 °C       |
| N           | 16 °C kuni 32 °C       |
| ST          | 16 °C kuni 38 °C       |
| T           | 16 °C kuni 43 °C       |
| SN-ST       | 10 °C kuni 38 °C       |
| SN-T        | 10 °C kuni 43 °C       |

## 1.5 Vastavus

Külmaaineringlust on tiheduse suhtes kontrollitud. Seade vastab asjaomastele ohutusnõuetele ja vastavatele direktiividele.

EL turu jaoks: Seade vastab direktiivile 2014/53/EL.

GB turu jaoks: Seade vastab normile Radio Equipment Regulations 2017 SI 2017 No. 1206.

EL vastavusdeklaratsiooni täielik tekst on saadaval järgmisel internetiaadressil: [www.liebherr.com](http://www.liebherr.com)

## 1.6 SVHC ained vastavalt REACH määrusele

Alljärgneval lingil saate kontrollida, kas Teie seade sisaldab SVHC aineid vastavalt REACH määrusele: [home.liebherr.com/de/deu/de/liebherr-erleben/nachhaltigkeit/umwelt/scip/scip.html](http://home.liebherr.com/de/deu/de/liebherr-erleben/nachhaltigkeit/umwelt/scip/scip.html)

## 1.7 EPREL andmepank

Alates 1. märtsist 2021 leiate informatsiooni energiakulu tähistuse ja ökoloogilise disaini nõuete kohta Euroopa tooteandmepangast (EPREL). Tooteandmepanga leiate järgmiselt lingilt <https://eprel.ec.europa.eu/>. Siin nõutakse Teilt mudelitunnuse sisestamist. Mudelitunnuse leiate tüübisildilt.

# 2 Üldised ohutusjuhised

Säilitage käesolevat kasutuskorraldust hoolikalt, et saaksite igal ajal järele vaadata.

Kui annate seadme edasi, siis andke järgmisele omanikule ka käesolev kasutuskorraldus.

Lugege seadme nõuetekohaseks ja turvaliseks kasutamiseks enne kasutamist hoolikalt käesolevat kasutuskorraldust. Järgige alati selles sisalduvaid korraldusi, ohutusjuhiseid ja hoiatusjuhiseid. See on oluline, et saaksite seadet turvaliselt ja laitmatult installeerida ning käitada.

### Ohud kasutajale:

- Antud seadet tohivad kasutada lapsed ja vähendatud füüsiliste, sensoorsete või mentaalsete võimete või puudulike kogemuste ning oskustega isikud, kui nad on järelevalve all või neid on seadme ohutu kasutamise osas instrueeritud ja nad saavad sellest põhjustatavatest ohtudest

aru. Lapsed ei tohi seadmega mängida. Lapsed ei tohi puhastamise ja kasutajapoolse hooldusega seonduvaid tegevusi järelevalveta läbi viia. 3-8-aastased lapsed tohivad seadet täita ja tühjendada. Alla 3-aastased lapsed tuleb seadmest eemal hoida, kui neid püsivalt ei valvata.

- Pistikupesa peab olema kergesti ligipääsetav, et seadme saaks hädaolukorras kiiresti voolutoitest lahutada. See peab asuma väljaspool seadme tagakülje piirkonda.
- Seadme vooluvõrgust eraldamisel haarake alati pistikust kinni. Ärge tõmmake kaablist.
- Tõmmake veajuhtumi korral võrgupistik või lülitage kaitse välja.
- Ärge kahjustage võrguühendusjuhet. Ärge käituge seadet defektse võrguühendusjuhtmega.
- Laske seadmel remonte ja sekkumisi teostada ainult klienditeenindusel või selleks väljaõpetatud erialapersonalil.
- Monteerige, ühendage külge ja utiliseerige seade üksnes vastavalt juhendis esitatud andmetele.
- Tootja ei vastuta kahjude eest, mis tekivad valesti teostatud püsiveeühenduse tõttu.

## Tulekahju oht:

- Sisalduv külmaaine (andmed tüübisildil) on keskkonnasõbralik, kuid põlemisvõimeline. Väljatungiv külmaaine võib põlema süttida.
  - Külmaaineringluse torustikke ei tohi kahjustada.
  - Ärge kasutage seadme sisemuses süüteallikaid.
  - Seadme sisemuses ei tohi kasutada elektriseadmeid (nt aurupuhasteid, kütteseadmeid, jäätisevalmistajat jne).
  - Külmaaine lekkimise korral: Kõrvaldage väljatungimiskoha lähedusest lahtine tuli ning süüteallikad. Ventileerige korralikult ruumi. Teavitage klienditeenindust.
- Ärge hoidke seadmes plahvatusohtlikke aineid või süttivaid aineid, nt butaani, propaani, pentaani jne sisaldavaid aerosoolpudeleid. Sellised aerosoolpudelid tunneb ära neile trükitud sisaldusainete ja leegisümboli järgi. Võimalikud väljatungivad gaasid võivad elektriliste koostedetailide tõttu süttida.
- Hoidke põlevad küünlad, lambid ja muud lahtise leegiga esemed seadmest eemal, et need ei saaks seadmel tulekahju põhjustada.
- Ladustage alkohoolseid jooke või teisi alkoholi sisaldavaid anumeid üksnes tihedalt

suletuna. Võimalik väljatungiv alkohol võib elektriliste koostedetailide tõttu süttida.

## Alla- ja ümberkukkumisoht:

- Ärge väärkasutage soklit, sahtleid, uksti jms astmelauana ega toetuspinnana. See kehtib laste kohta.

## Toidumürgituse oht:

- Ärge tarvitage üle aja säilitatud toiduaineid.

## Külmetushaavade, tuimuse ja valude oht:

- Vältige naha pidevat kokkupuudet külmade pindadega või jahutatava/külmutatava kaubaga või võtke tarvitusele kaitsemeetmed, nt kasutage kaitsekindaid.

## Vigastuste ja kahjustuste oht:

- Kuum aur võib vigastusi põhjustada. Ärge kasutage sulatamiseks elektrilisi kütte- või aurupuhastusseadmeid, lahtisi leeke ega sulatuspihuseid.
- Ärge eemaldage jääd teravate esemetega.

## Muljumisoht:

- Ärge katsuge ukse avamisel ja sulgemisel šarniiri. Sõrmed võidakse kinni kiiluda.

## Sümbolid seadmel:



Sümbol võib kompressoril paikneda. See kehtib kompressoris oleva õli kohta ja viitab järgmisele ohule: Võib olla allaneelamisel ja hingamisteedesse tungimisel surmav. See juhised on tähtis ainult taaskäitluse jaoks. Normaalrežiimil ohtu ei valitse.



Sümbol asub kompressoril ja tähistab ohtu tuleohtlike ainete eest. Ärge eemaldage klepsu.



See või sarnane kleps võib asuda seadme tagaküljel. See viitab sellele, et ukse ja/või korpuses asuvad vaakumisulatsioon-paneelid (VIP) või perliitpaneelid. See juhised on tähtis ainult taaskäitluse jaoks. Ärge eemaldage klepsu.

## Järgige hoiajuhuiseid ja edasisi spetsiifilisi juhised teistes peatükkides:

|  |             |  |
|--|-------------|--|
|  | OHT         | tähistab vahetult ohtlikku olukorda, mis toob eiramise korral kaasa surma või rasked kehavigastused.           |
|  | HOIATUS     | tähistab ohtlikku olukorda, mis võib eiramise korral tuua kaasa surma või rasked kehavigastused.               |
|  | ETTEVAATUST | tähistab ohtlikku olukorda, mis võib eiramise korral tuua kaasa kerged või keskmise tugevusega kehavigastused. |
|  | TÄHELEPANU  | tähistab ohtlikku olukorda, mis võib eiramise korral tuua kaasa materiaalseid kahjusid.                        |

# Touch & Swipe-displei talitlusviis

|        |   |
|--------|---|
| Märkus | tähistab kasulikke juhiseid ja vihjeid. |
|--------|---|

## 3 Touch & Swipe-displei talitlusviis

Te käsitate oma seadet Touch & Swipe-displeiga. Touch & Swipe-displeil (edaspidi displeiks nimetatud) valite puudutamise või sõrmega libistamisega seadme funktsioone. Kui Te ei vii 10 sekundit läbi ühtki tegevust, siis hüppab näit kas kõrgemalseisvasse menüüsse või vahetult olekunäitu tagasi.

### 3.1 Navigatsioon ja sümbolite selgitus

Joonistel kasutatakse displeil navigeerimiseks erinevaid sümboleid. Järgmine tabel kirjeldab neid sümboleid.

| Sümbol  | Kirjeldus   |
|---|---|
|    | <b>Displei lühike puudutamine:</b><br>Funktsiooni aktiveerimine/deaktiveerimine.<br>Valiku kinnitamine.<br>Alammenüü avamine.   |
|   | <b>Displei puudutamine esitatud ajaandmetega (nt 3 sekundit):</b><br>Funktsiooni või väärtuse aktiveerimine/deaktiveerimine.  |
|  | <b>Sõrmega paremale või vasakule libistamine:</b><br>Menüüs navigeerimine.  |
|  | <b>Tagasi-sümboli lühike puudutamine:</b><br>Ühe menüütasandi võrra tagasihüppamine.  |
|  | <b>Tagasi-sümboli puudutamine 3 sekundit:</b><br>Olekunäitu tagasihüppamine.  |
|  | <b>Kellaga nool:</b><br>Kulub kuni 10 sekundit, kuni displeile ilmub alljärgnev näit.   |
|  | <b>Ajaandmetega nool:</b><br>Kulub esitatud aeg, kuni displeile ilmub alljärgnev näit.  |
|  | <b>Sümbol "Seadistusmenüü avamine":</b><br>Seadistusmenüüle navigeerimine ja Seadistusmenüü avamine.<br>Kui vajalik: Seadistusmenüüs soovitud funktsioonile navigeerimine. (vt. 3.2.1 Seadistusmenüü avamine) |

| Sümbol   | Kirjeldus  |
|--|--|
|  | <b>Sümboli "Laiendatud menüü" avamine:</b><br>Laiendatud menüüle navigeerimine ja Laiendatud menüü avamine.<br>Kui vajalik: Laiendatud menüüs soovitud funktsioonile navigeerimine. (vt. 3.2.2 Laiendatud menüü avamine) |
| Tegevusetus 10 sekundit  | Kui Te ei vii 10 sekundit läbi ühtki tegevust, siis hüppab näit kas kõrgemalseisvasse menüüsse või vahetult olekunäitu tagasi.   |
| Ukse avamine ja jälle sulgemine.   | Kui avate ukse ja sulgete kohe jälle, siis hüppab näit vahetult olekunäidiku näitu tagasi.   |

Märkus: Displeide jooniseid kujutatakse ingliskeelsete mõistetega.

### 3.2 Menüüd

Seadme funktsioonid on jaotatud erinevatesse menüüdesse:

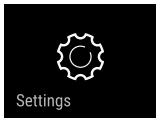
| Menüü   | Kirjeldus   |
|---|---|
| Peamenüü  | Kui lülitate seadme sisse, siis asute automaatselt peamenüüs.<br>Siit navigeerite tähtsaimatele seadme-funktsioonidele, Seadistusmenüüle ja Laiendatud menüüle. |
|  Seadistusmenüü | Seadistusmenüü sisaldab edasisi seadmefunktsioone Teie seadme seadistamiseks.   |
| Laiendatud menüü  | Laiendatud menüü sisaldab spetsiaalseid seadmefunktsioone Teie seadme seadistamiseks. Ligipääs Laiendatud menüüle on numbrikoodiga <b>1 5 1</b> kaitstud.       |

#### 3.2.1 Seadistusmenüü avamine

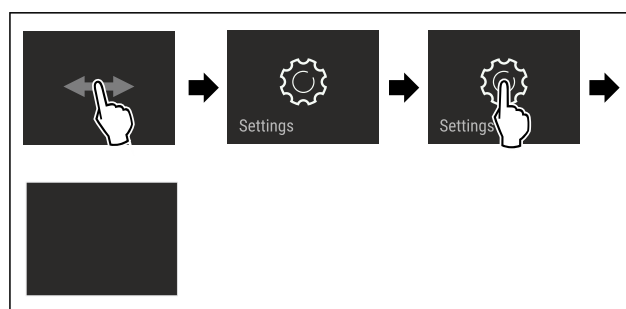

Fig. 2 Näitlik kujutis

- ▶ Viige tegevussammud joonise järgi läbi.
- ▷ Seadistusmenüü on avatud.
- ▶ Kui vajalik: Navigeerige soovitud funktsioonile.

#### 3.2.2 Laiendatud menüü avamine



Fig. 3



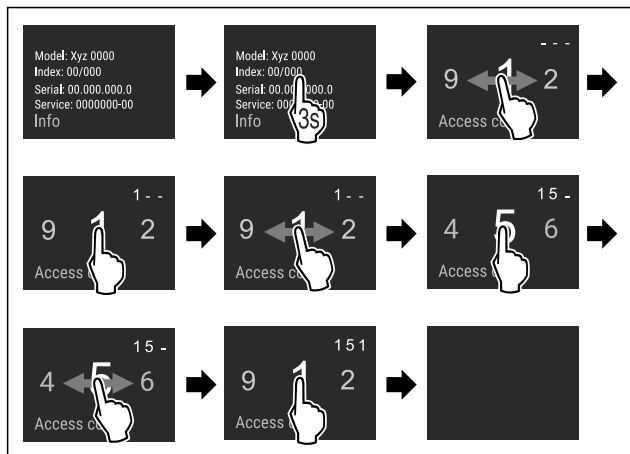

Fig. 4 Näitlik kujutis, ligipääs numbrikoodiga 151

- ▶ Viige tegevussammud joonise järgi läbi.
- ▷ Laiendatud menüü on avatud.
- ▶ Kui vajalik: Navigeerige soovitud funktsioonile.

## 3.3 Puhkemoodus

Kui Te displeid 1 minuti ei puuduta, siis lülitub displei puhkemoodusesse. Puhkemooduses on näiduheledus hämaratud.

### 3.3.1 Puhkemooduse lõpetamine

- ▶ Puudutage korraks sõrmega displeid.
- ▷ Puhkemoodus on lõpetatud.

## 4 Käikuvõtmine

### 4.1 Seadme sisselülitamine (esmakordne käikuvõtmine)

Tehke kindlaks, et järgmised eeldused on täidetud:

- Seade on vastavalt montaažikorraldusele üles pandud ja külge ühendatud.
- Kõik kleepribad, kleep- ja kaitsekiled ning transpordikindlustused on seadmest ja seadmelt eemaldatud.
- Kõik reklaamlehed on sahtlitest välja võetud.
- Touch & Swipe-displei talitlusviis on teada. (vt. 3 Touch & Swipe-displei talitlusviis)

#### Seadme sisselülitamine Touch & Swipe-displeilt:

- ▶ Kui displei on puhkemooduses: Puudutage korraks displeid.
- ▶ Viige tegevussammud joonise järgi läbi.

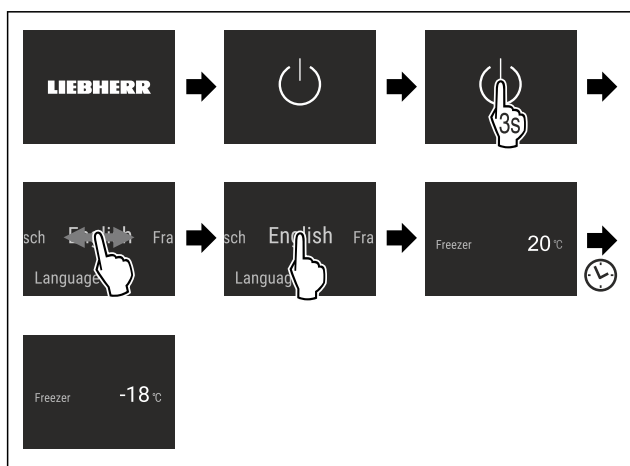

Fig. 5 Näitlik kujutis

- ▷ Ilmub olekunäidik.

- ▷ Seade jahtub tehase poolt seadistatud sihttemperatuurile.
- ▷ Seade käivitub demomooduses (ilmub olekunäit DEMO-ga): Kui seade käivitub demomooduses, siis saate demomooduse lähima 5 minuti jooksul deaktiveerida. (vt. Demomoodus)

#### Edasine informatsioon:

- Kui võtate seadme käiku, siis on **olekutuli** (olekunäidik) tehase poolt deaktiveeritud. Aktiveerige olekutuli. (vt. Olekutuli (olekunäidik)\*) \*
- Võtke IceMaker käiku. (vt. 4.2 IceMakeri käikuvõtmine)
- Võtke SmartDevice käiku. (vt. 1.3 SmartDevice) ja (vt. WLAN)

#### Märkus

Tootja soovib:

- ▶ Pange **sügavkülmaup** sisse -18 °C või külmema juures.
- ▶ Järgige juhiseid säilitamise kohta. (vt. 5.1 Juhised säilitamise kohta)

#### Märkus

Te saate tarviku Liebherr-Hausgeräte poest aadressil [home.liebherr.com/shop/de/deu/zubehor.html](http://home.liebherr.com/shop/de/deu/zubehor.html).

## 4.2 IceMakeri käikuvõtmine

Kui Teie seade on varustatud IceMakeriga, siis peate **enne esmakordset kasutamist** IceMakeri puhastama.

Tehke kindlaks, et järgmised eeldused on täidetud:

- Veeühendus on loodud. Vt Installation Guide'i või montaažijuhendit.
- Seade on täielikult külge ühendatud.
- ▶ Puhastage IceMaker. (vt. 9.3.5 IceMakeri puhastamine)

## 5 Ladustamine

### 5.1 Juhised säilitamise kohta



#### HOIATUS

Tuleoht

- ▶ Ärge kasutage seadme toiduainepiirkonnas elektrilisi seadmeid, kui need pole just tootja poolt soovitatud.

#### Märkus

Kui ventilatsioon on ebapiisav, siis energiakulu suureneb ja jahutusvõimsus väheneb.

- ▶ Hoidke õhupilud alati vabad.

Järgige säilitamise kohta järgmisi juhiseid:

- Pakendage toiduained korralikult.
- Pakendage toores liha või toores kala puhastesse suletud anumatesse. Nii takistate liha või kala kokkupuudet teiste toiduainetega või neile tilkumist.
- Säilitage toiduaineid vahedega, et õhk saaks hästi tsirkuleerida.
- Säilitage toiduaineid vastavalt pakendil esitatud andmetele.
- Järgige alati pakendil esitatud minimaalset säilivusküüpäeva.

#### Märkus

Nende nõuete eiramine võib põhjustada toiduainete riknemist.

# Energia säästmine

## 5.2 Külmutusruum

Siin tekib -18 °C juures kuiv, pakaseline säilituskliima. Pakaseline säilituskliima sobib sügavkülmtoidu ja sügavkülma-kauba säilitamiseks mitme kuu vältel, jääkuubikute valmistamiseks või värskete toiduainete külmutamiseks.

### 5.2.1 Toiduainete külmutamine

#### Külmutamiskogus

Te saate 24 tunni jooksul külmutada maksimaalselt niipalju värsked toiduained nagu on esitatud tüübisildil (vt. 10.5 Tüübisilt) „Külmutusvõimsus ... kg/24h“ all.

Et toiduained kiiresti keskmeni läbi külmuksid, pidage pakendi kohta kinni järgmistest kogustest:

- Puuviljad ja juurviljad kuni 1 kg
- Liha kuni 2,5 kg

#### Toiduainete külmutamine SuperFrostiga

Olenevalt külmutamiskogusest võite enne külmutamist SuperFrosti aktiveerida, et saavutada madalamaid külmutustemperatuure. (vt. SuperFrost)

► Aktiveerige SuperFrost, kui külmutamiskogus on suurem kui 2 kg.

Ajahetk, millal aktiveerite SuperFrosti, sõltub külmutamiskogusest:

| Külmutamiskogus             | SuperFrosti aktiveerimise ajahetk  |
|-----------------------------|--|
| Väike külmutamiskogus       | Aktiveerige SuperFrost umbes 6 tundi enne külmutamist.<br>Kui seade deaktiveerib automaatselt SuperFrosti, siis pange toiduained sisse.  |
| Maksimaalne külmutamiskogus | Aktiveerige SuperFrost umbes 24 tundi enne külmutamist.<br>Kui seade deaktiveerib automaatselt SuperFrosti, siis pange toiduained sisse. |

#### Toiduainete paigutamine



#### ETTEVAATUST

Vigastusohht klaasikildude tõttu!

Pudelid ja purgid võivad külmutumisel lõhkeda. See kehtib eriti süsihappegaasi sisaldavate jookide kohta.

► Külmutage pudeleid ja purke ainult siis, kui olete BottleT-meri funktsiooni SmartDevice äpis aktiveerinud.

| Külmutamiskogus             | Toiduainete paigutamine  |
|-----------------------------|--|
| Väike külmutamiskogus       | Paigutage pakendatud toiduained kõige ülemisse sahtlisse.<br>Kui võimalik, siis paigutage toiduained sahtlis tagaseina lähedale.   |
| Maksimaalne külmutamiskogus | Jaotage pakendatud toiduained kõigisse sahtlitesse, kuid paigutage kõige alumisse sahtlisse ainult juba sügavkülmutatud toiduained.<br>Kui võimalik, siis paigutage toiduained sahtlis tagaseina lähedale. |

### 5.2.2 Toiduainete sulatamine



#### HOIATUS

Toidumürgituse oht!

- Ärge külmutage sulatatud toiduaineid uuesti.
- Töödelge sulatatud toiduained võimalikult kiiresti.

Te saate toiduaineid sulatada erinevatel viisidel:

- jahutusosas
  - mikrolaineahjus
  - küpsetusahjus/konvektsioonahjus
  - toatemperatuuril
- Võtke välja ainult niipalju toiduaineid kui vajalik.

### 5.2.3 Külmutuskandik

Külmutuskandikuga saate külmutada marju, ürte, juurvilju ja muud väikseimat sügavkülma-kaupa ilma, et need külmuksid kokku. Sügavkülma-kaup säilitab enamjaolt oma kuju ja hilisem portsjoneerimine on hõlpsam.

Peale selle saate säilitada külmutuskandikul ruumisäästlikult külmaakusid.

► Jaotage pakendamata toiduained külmutuskandikul vahedega.

## 5.3 Säilitusajad

Esitatud säilitusajad on orienteeruvad väärtused.

Minimaalse säilivusaja andmetega toiduainetele kehtib alati pakendil esitatud kuupäev.

| Erinevate toiduainete orienteeruvad säilimistähtajad |               |                |
|--|---------------|----------------|
| Jäätis   | -18 °C juures | 2 kuni 6 kuud  |
| Vorst, sink  | -18 °C juures | 2 kuni 3 kuud  |
| Leib, küpsetised                                     | -18 °C juures | 2 kuni 6 kuud  |
| Uluki-, sealiha                                      | -18 °C juures | 6 kuni 9 kuud  |
| Kala, rasvane  | -18 °C juures | 2 kuni 6 kuud  |
| Kala, lahja  | -18 °C juures | 6 kuni 8 kuud  |
| Juust  | -18 °C juures | 2 kuni 6 kuud  |
| Linnu-, veiseliha                                    | -18 °C juures | 6 kuni 12 kuud |
| Juur-, puuvili                                       | -18 °C juures | 6 kuni 12 kuud |

## 6 Energia säästmine

- Veenduge, et ruum on püsivalt hästi ventileeritud. Ärge katke ventilatsiooniasid või -võresid kinni.
- Hoidke ventilaatori õhupilud alati vabad.
- Ärge pange seadet üles vahetu päikesekiirguse piirkonda ega küttekeha vms kõrvale.
- Kui panete seadme üles vahetult küpsetusahju kõrvale, siis võib energiatarve vähesel määral suurenedada. See sõltub küpsetusahju kasutuskestusest ja kasutusintensiivsusest.



- Energiatarve sõltub ülespanekutingimustest, nt ümbrustemperatuurist (vt. 1.4 Seadme kasutusvaldkond). Kõrgematel ümbrustemperatuuridel võib energiatarve suurenda.
- Avage seade võimalikult lühikeseks ajaks.
- Mida madalamaks temperatuur seadistatakse, seda suurem on energiatarve.
- Säilitage kõiki toiduaineid korralikult pakendatult ja kaetult. Vältitakse härmatise teket.
- Sooja toidu sissepanemine: laske esmalt toatemperatuurile maha jahtuda.

Tolmusadestised suurendavad energia-  
tarvet:

- Puhastage külmamasin koos soojusvahetiga - metallvõre seadme tagaküljel
- kord aastas tolmust.

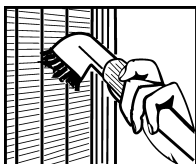

## 7 Käsitsemine

### 7.1 Käsitsemis- ja näiduelemendid

#### 7.1.1 Status-näit

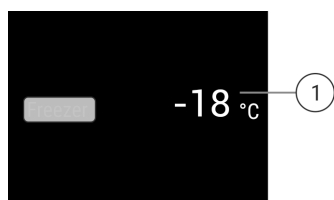

Fig. 6

**(1)** Temperatuurinäidik

Status-näidul näidatakse seadistatud temperatuure ja on lähtenäiduks. Sealt lähtudes toimub navigeerimine funktsioonidesse ja seadetes.

#### 7.1.2 Näidusümbolid

Näidusümbolid annavad teavet seadme aktuaalse seisundi kohta.

| Sümbol | Seadme seisund  |
|--------|---|
|        | <b>Standby</b><br>Seade või temperatuuritsoon on välja lülitatud.                                       |
|        | <b>Pulseeriv number</b><br>Seade töötab. Temperatuur pulseerib kuni seadistatud väärtuse saavutamiseni. |
|        |   |
|        | <b>Pulseeriv hoiatussümbol</b><br>Seade töötab. Teostatakse seadistus.                                  |
|        |   |

### 7.2 Seadme funktsioonid

#### 7.2.1 Juhised seadme funktsioonide kohta

Seadme funktsioonid on seadistatud tehase poolt nii, et Teie seade on täielikult talitlusvõimeline.

Tehke enne seadme funktsioonide muutmist, aktiveerimist või deaktiveerimist kindlaks, et järgmised eeldused on täidetud:

- Te olete displei talitlusviisi kirjeldusi lugenud ja mõistnud. (vt. 3 Touch & Swipe-displei talitlusviis)
- Te olete oma seadme käsitsemis- ja näiduelementidega tutvunud.



#### Seadme välja- ja sisselülitamine

Selle funktsiooniga lülitate kogu seadet välja ja sisse.

##### Seadme väljalülitamine

Kui lülitate seadme välja, siis jäävad eelnevalt teostatud seaded salvestatuks.

Tehke kindlaks, et järgmised eeldused on täidetud:

- Tegevuskorraldused (vt. 11 Käigustvõtmine) on täidetud.



Fig. 7

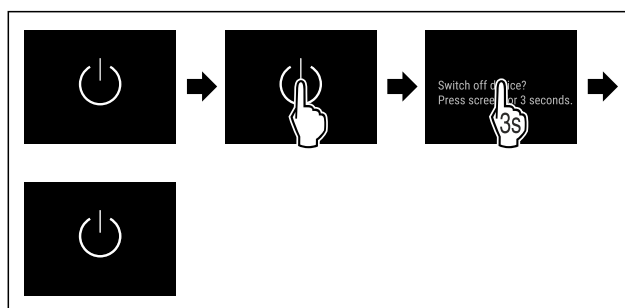

Fig. 8

- ▶ Viige tegevussammud joonise järgi läbi.
- ▷ Seade on välja lülitatud.
- ▷ Displeile ilmub Standby-sümbol.
- ▷ Displei värvub mustaks.

##### Seadme sisselülitamine

- Kui displei on puhkemooduses:
- ▶ Puudutage korraks displeid.

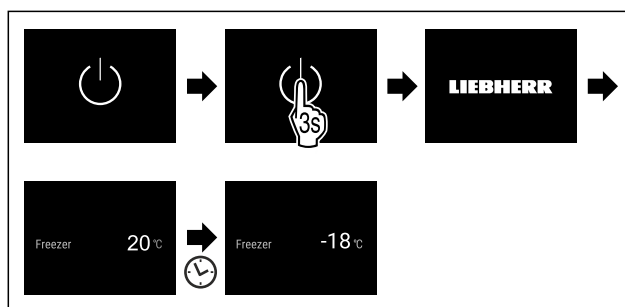

Fig. 9 Näitlik kujutis

- ▶ Viige tegevussammud joonise järgi läbi.
- Kui seade käivitub demomooduses:
- ▶ Deaktiveerige demomoodus. (vt. Demomooduse deaktiveerimine)
- ▷ Seade on sisse lülitatud.
- ▷ Eelnevalt teostatud seaded on taastatud.
- ▷ Seade jahtub seadistatud sihttemperatuurile.

# Käsitsemine



## WLAN

Selle funktsiooniga ühendate oma seadme WLAN-iga. Te saate seda siis SmartDevice äpi kaudu mobiilselt lõppseadmelt käsitseda. Selle funktsiooniga saate WLAN-ühenduse ka jälle lahutada või lähtestada.

Edasine informatsioon SmartDevice'i kohta: (vt. 1.3 SmartDevice)

### Märkus

SmartDevice-funktsioon pole järgmistes riikides saadaval: Venemaa, Valgevene, Kasahstan.

### WLAN-ühenduse loomine esimest korda

Tehke kindlaks, et järgmised eeldused on täidetud:

- SmartDevice äpp on installeeritud (vt [apps.home.liebherr.com](https://apps.home.liebherr.com)).
- SmartDevice äpis registreerimine on lõpetatud.

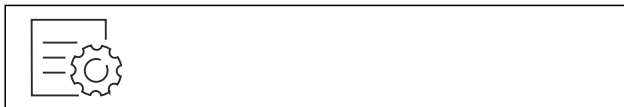

Fig. 10

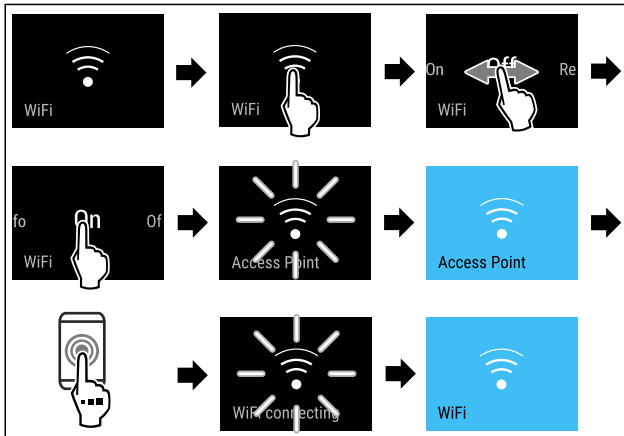

Fig. 11

- ▶ Viige tegevussammud joonise järgi läbi.
- ▷ Ühendus on loodud.

### WLAN ühenduse lahutamine



Fig. 12

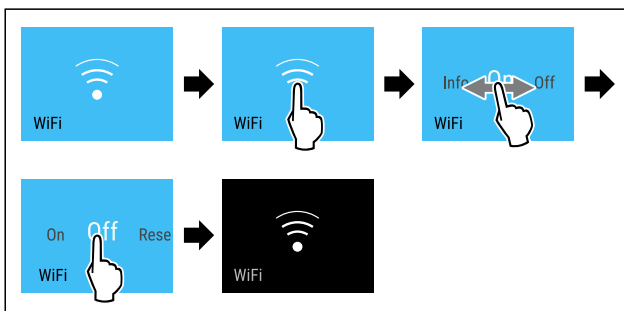

Fig. 13

- ▶ Viige tegevussammud joonise järgi läbi.
- ▷ Ühendus on lahutatud.

### WLAN ühenduse lähtestamine



Fig. 14

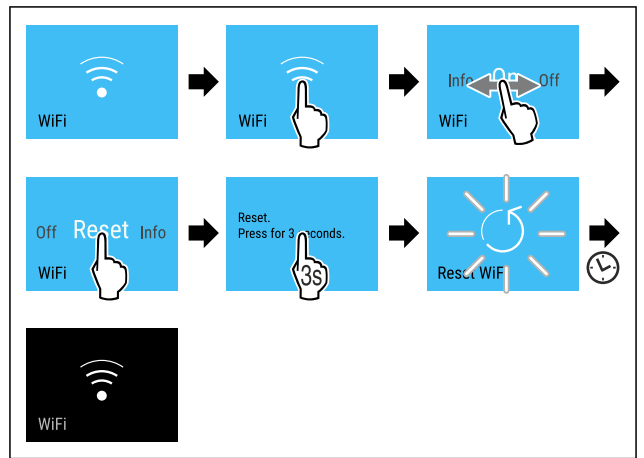

Fig. 15

- ▶ Viige tegevussammud joonise järgi läbi.
- ▷ WLAN-ühendus ja edasised WLANi seaded on tarneseisundile lähtestatud.

### Informatsioon WLAN-ühenduse kohta



Fig. 16

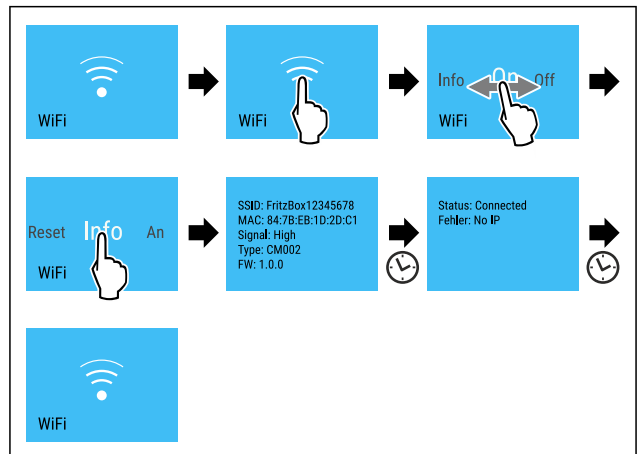

Fig. 17

- ▶ Viige tegevussammud joonise järgi läbi.

## -18°C Temperatuur

Selle funktsiooniga seadistate temperatuuri.

Temperatuur sõltub järgmistest teguritest:

- Ukse avamise sagedus
- Ukse avamise kestus
- Ülespanekukoha ruumitemperatuur
- Toiduainete liik, temperatuur ja kogus

| Külmutusruum | Tehase poolt seadistatud temperatuur | Soovitatav seadistus |
|--------------|--------------------------------------|----------------------|
| -18 °C       | -18 °C                               | -18 °C               |

## Temperatuuri seadistamine

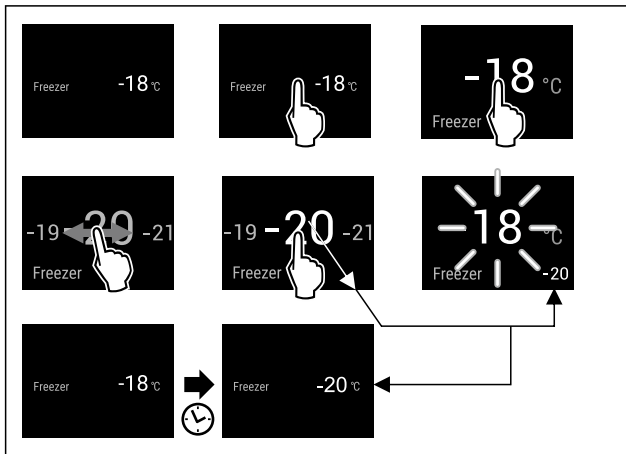

Fig. 18 Näitlik kujutis

- ▶ Viige tegevussammud joonise järgi läbi.
- ▷ Temperatuur on seadistatud.

## °C/°F Temperatuuriühik

Selle funktsiooniga seadistate temperatuuriühiku. Temperatuuriühikuna saate seadistada Celsiuse kraadi või Fahrenheiti kraadi.

### Temperatuuriühiku seadistamine



Fig. 19

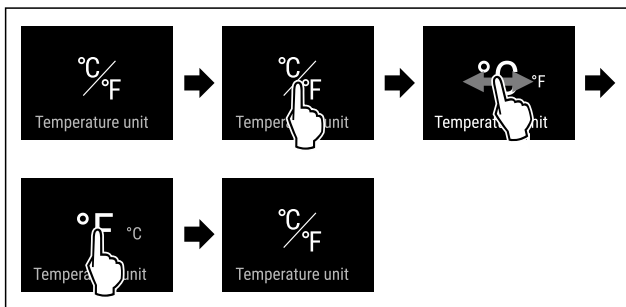

Fig. 20 Näitlik kujutis: Celsiusi kraadilt Fahrenheiti kraadile ümberlülitamine.

- ▶ Viige tegevussammud joonise järgi läbi.
- ▷ Temperatuuriühik on seadistatud.

## \*\* SuperFrost

Selle funktsiooniga aktiveerite või deaktiveerite SuperFrosti. Kui aktiveerite SuperFrosti, siis suurendab seade külmutusvõimsust. Sedasi saavutate madalamaid külmutustemperatuure.

Kasutamine:

- Värske toiduainete kiire tuumani läbikülmutamine.

See teeb kindlaks, et toiduainete toiteväärtus, välimus ja maitse säilivad.

- Külmareservide suurendamine säilitatavas sügavkülma-kaubas enne seadme sulatamist.

Kui funktsioon on aktiivne, siis töötab seade kõrgema võimsusega. Seetõttu võib olla seadme töömüra ajutiselt valjem ja energiatarve suureneb.

### SuperFrosti aktiveerimine

Tehke kindlaks, et järgmised eeldused on täidetud:

- Külmutamiskogust ja SuperFrosti aktiveerimise ajahetke võeti arvesse. (vt. Toiduainete külmutamine SuperFrostiga)



Fig. 21

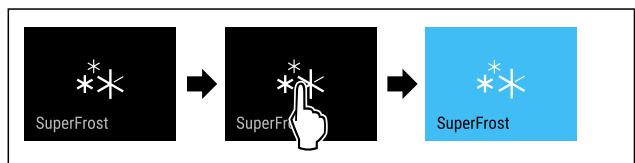

Fig. 22

- ▶ Viige tegevussammud joonise järgi läbi.
- või-
- ▶ Aktiveerige SmartDevice äpiga.

- ▷ SuperFrost on aktiveeritud.
- ▷ Temperatuurinäidik värvub siniseks.

### SuperFrosti deaktiveerimine

SuperFrost deaktiveeritakse sissepandud toiduainete kogusest sõltuvalt 56 kuni 72 tunni pärast automaatselt. Te saate SuperFrosti siiski igal ajal manuaalselt deaktiveerida:



Fig. 23

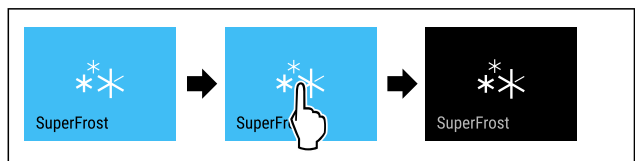

Fig. 24

- ▶ Viige tegevussammud joonise järgi läbi.
- või-
- ▶ Deaktiveerige SmartDevice äpiga.

- ▷ SuperFrost on deaktiveeritud.
- ▷ Seade töötab normaalrežiimis edasi.
- ▷ Seade jahtub eelnevalt seadistatud temperatuurile.

## \*\* Sulatustsükli käivitamine

Selle funktsiooniga käivitatakse automaatse sulatustsükli manuaalselt, kui sulatustsükkel veajuhtumi korral automaatselt ei käivitu.

# Käsitsemine

## Sulatustsükli käivitamine



Fig. 25

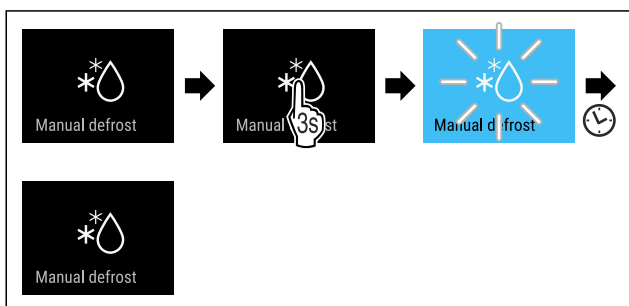

Fig. 26

- ▶ Viige tegevussammud joonise järgi läbi.
- ▷ Sulatustsükkel on käivitatud: Sümbol vilgub, kuni sulatustsükkel on automaatselt lõpetatud.
- ▷ Kui sulatustsükkel on lõpetatud: Seade töötab normaalrežiimis edasi.

## Sulatustsükli katkestamine

Sulatustsükkel lõpetatakse automaatselt. Te saate sulatustsükli siiski igal ajal sulatusprotseduuri kestel katkestada:

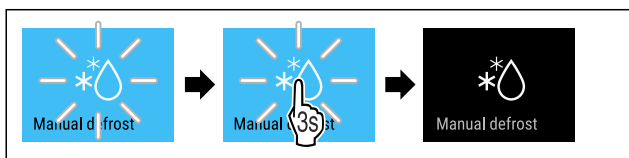

Fig. 27

- ▶ Viige tegevussammud joonise järgi läbi.
- ▷ Sulatustsükkel on katkestatud.
- ▷ Seade töötab normaalrežiimis edasi.



## PartyMode

Selle funktsiooniga aktiveerite või deaktiveerite PartyMode'i. PartyMode aktiveerib erinevad funktsioonid, mis on kasulikud peo jaoks.

PartyMode aktiveerib järgmised funktsioonid:

- SuperFrost
- IceMaker koos MaxIce'iga (vt. IceMaker / MaxIce)

Te saate kõiki esitatud funktsioone individuaalselt ja paindlikult seadistada. Kui deaktiveerite PartyMode'i, siis heidetakse kõik muudatused kõrvale.

Kui funktsioon on aktiivne, siis töötab seade kõrgema võimsusega. Seetõttu võib olla seadme töömüra ajutiselt valjem ja energiatarve suureneb.

## PartyMode'i aktiveerimine

Tehke kindlaks, et järgmised eeldused on täidetud:

- IceMaker on käiku võetud. (vt. 4.2 IceMakeri käikuvõtmine)

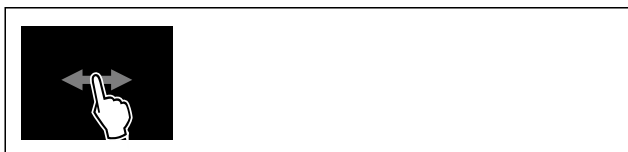

Fig. 28



Fig. 29

- ▶ Viige tegevussammud joonise järgi läbi.
- ▷ PartyMode ja juurdekuuluvad funktsioonid on aktiveeritud.
- ▷ Temperatuurinäidik värvub siniseks.
- ▷ Aktuaalne temperatuur vilgub, kuni sihttemperatuur on saavutatud.

## PartyMode'i deaktiveerimine

PartyMode deaktiveeritakse 24 tunni pärast automaatselt. Te saate PartyMode'i siiski igal ajal manuaalselt deaktiveerida:



Fig. 30



Fig. 31

- ▶ Viige tegevussammud joonise järgi läbi.
- ▷ PartyMode on deaktiveeritud.
- ▷ Seade jahtub eelnevalt seadistatud temperatuurile: Aktuaalne temperatuur vilgub, kuni sihttemperatuur on saavutatud.



## SabbathMode

Selle funktsiooniga aktiveerite või deaktiveerite SabbathMode'i. Kui aktiveerite selle funktsiooni, siis lülitatakse mõned elektroonilised funktsioonid välja. Seetõttu täidab Teie seade juudi pühade nagu nt sabati religioosseid nõudeid ja vastab STAR-K Kosher sertifitseeringule.

|   |
|---|
| Seadme seisund aktiivse SabbathMode'i puhul   |
| Olekunäidik näitab püsivalt SabbathMode'i.  |
| Displeil on kõik funktsioonid välja arvatud <b>funktsioon SabbathMode'i deaktiveerimine</b> tõkestatud. |
| Aktiivsed funktsioonid jäävad aktiivseks.   |
| Displei jääb heledaks, kui sulete ukse.   |
| Sisevalgustus on deaktiveeritud.  |
| Meeldetuletusi ei täideta. Seadistatud ajaintervall peatatakse.   |
| Meeldetuletusi ja hoiatusi ei näidata.  |
| Uksealarmi pole.  |
| Temperatuurialarmi pole.  |
| IceMaker on käigust võetud.   |
| Sulatustsükkel töötab ainult etteantud ajal seadme tarvet arvestamata.                                  |

|  |
|--|
| Seadme seisund aktiivse SabbathMode'i puhul                |
| Seade pöördub pärast voolukatkestust SabbathMode'i tagasi. |

Seadme seisund

## Märkus

Kõnealune seade on instituudi „Institute for Science and Halacha“ poolt sertifitseeritud. ([www.machonhalacha.co.il](http://www.machonhalacha.co.il)) STAR-K kaudu sertifitseeritud seadmete loendi leiate aadressilt [www.star-k.org/appliances](http://www.star-k.org/appliances).

## SabbathMode'i aktiveerimine



### HOIATUS

Mürgitusoht riknenud toiduainete tõttu! Kui olete SabbathMode'i aktiveerinud ja tekib voolukatkestus, siis ei ilmu olekunäidikul teadet voolukatkestuse kohta. Kui voolukatkestus on lõppenud, siis töötab seade SabbathMode'is edasi. Voolukatkestuse tõttu võivad toiduained rikneda ja nende tarbimine toiduainemürgistust põhjustada.

Pärast voolukatkestust:

- ▶ Ärge tarbige toiduaineid, mis olid külmunud ja üles sulanud.



Fig. 32

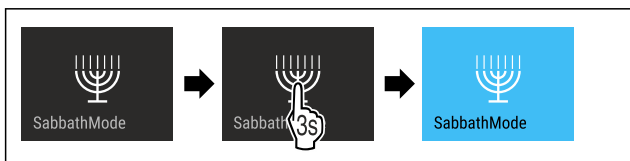

Fig. 33

- ▶ Viige tegevussammud joonise järgi läbi.
- ▷ SabbathMode on aktiveeritud.
- ▷ Olekunäidik näitab püsivalt SabbathMode'i.

## SabbathMode'i deaktiveerimine

SabbathMode deaktiveeritakse 80 tunni pärast automaatselt. Te saate SabbathMode'i siiski igal ajal manuaalselt deaktiveerida:

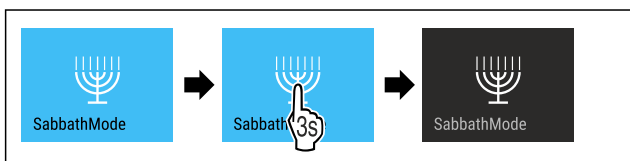

Fig. 34

- ▶ Viige tegevussammud joonise järgi läbi.
- ▷ SabbathMode on deaktiveeritud.



## EnergySaver

Selle funktsiooniga aktiveerite või deaktiveerite energiasäästumooduse. Kui aktiveerite energiasäästumooduse, siis energiatarve langeb ja temperatuur seadmes tõuseb. Toiduained jäävad värskeks, aga säilivus lüheneb.

| Temperatuuritsoon | Soovitav seadistus (vt. Temperatuuri seadistamine) | Temperatuur aktiivse EnergySaveri puhul |
|-------------------|--|---|
| -18 °C            | -18 °C   | -16 °C                                  |

Temperatuurid

## EnergySaveri aktiveerimine

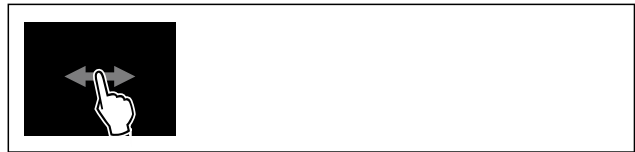

Fig. 35

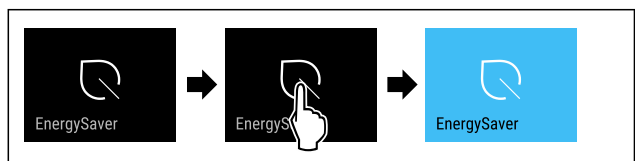

Fig. 36

- ▶ Viige tegevussammud joonise järgi läbi.
- ▷ Energiasäästumoodus on aktiveeritud.

## EnergySaveri deaktiveerimine



Fig. 37

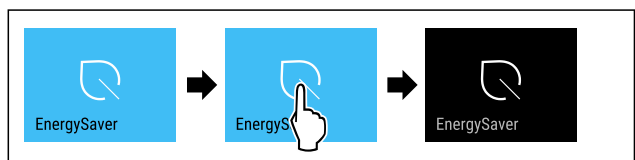

Fig. 38

- ▶ Viige tegevussammud joonise järgi läbi.
- ▷ Energiasäästumoodus on deaktiveeritud.



## IceMaker / MaxIce

Funktsiooniga IceMaker aktiveerite või deaktiveerite jääkuubikute valmistamise. Funktsiooniga MaxIce suurendate jääkuubikute kogust IceMakeris.

|  |                               |
|--|-------------------------------|
| Edasine informatsioon jääkuubikute koguse kohta:             | (vt. 10.1 Tehnilised andmed)  |
| Edasine informatsioon IceMakeri vee pealevoolu kohta:        | (vt. IceMakeri vee pealevool) |
| Edasine informatsioon IceMakeri torustike puhastamise kohta: | (vt. TubeClean )              |

Kui funktsioon on aktiivne, siis töötab seade kõrgema võimsusega. Seetõttu võib olla seadme töömüra ajutiselt valjem ja energiatarve suureneb.

## IceMakeri aktiveerimine

Tehke kindlaks, et järgmised eeldused on täidetud:

- Vee pealevool püsiveeühendusest on loodud. Vt montaažijuhendit.
- IceMaker on käiku võetud. (vt. 8.4 IceMaker)



Fig. 39

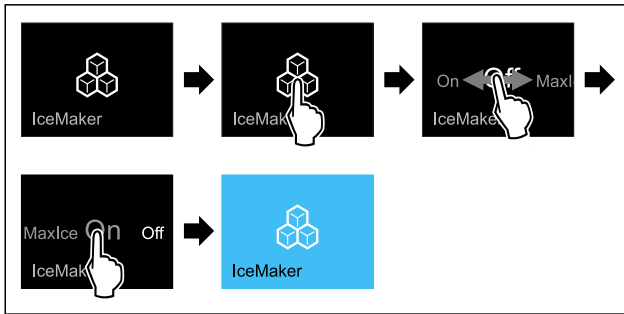

Fig. 40

- ▶ Viige tegevussammud joonise järgi läbi.
- või-
- ▶ Aktiveerige SmartDevice äpiga.
- ▷ IceMaker on aktiveeritud. Esimeste jääkuubikute tootmiseni võib kuluda IceMakeril kuni 24 tundi.

### IceMakeri aktiveerimine koos MaxIce'iga

Kui funktsioon IceMaker pole eelnevalt veel aktiveeritud, siis tehke kindlaks, et järgmised eeldused on täidetud:

- Vee pealevool püsiveeühendusest on loodud. Vt montaažijuhendit.
- IceMaker on käiku võetud. (vt. 8.4 IceMaker)



Fig. 41

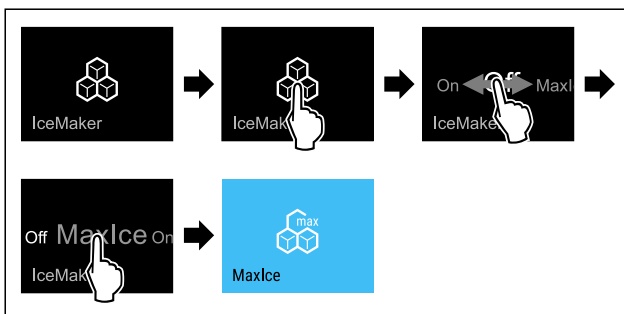

Fig. 42

- ▶ Viige tegevussammud joonise järgi läbi.
- või-
- ▶ Aktiveerige SmartDevice äpiga.
- ▷ IceMaker on koos MaxIce'iga aktiveeritud.

### IceMakeri ja MaxIce'i vahel ümberlülitamine

Kui olete aktiveerinud IceMakeri ja soovite lülitada MaxIce'ile:



Fig. 43

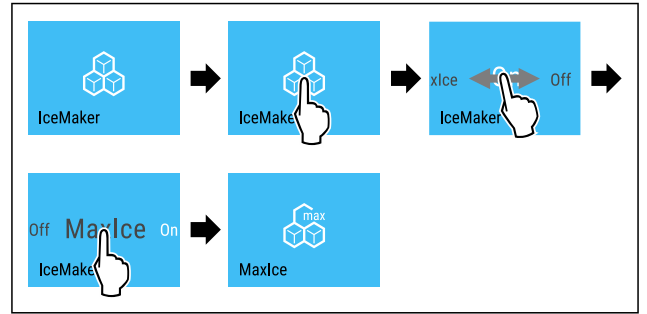

Fig. 44

- ▶ Viige tegevussammud joonise järgi läbi.
  - ▷ IceMaker on koos MaxIce'iga aktiveeritud.
- Kui olete aktiveerinud MaxIce'i ja soovite lülitada IceMakerile:



Fig. 45

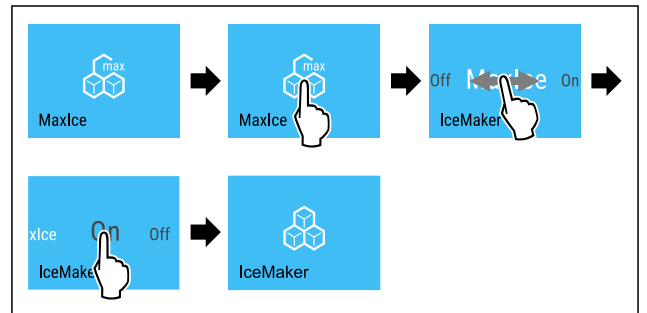

Fig. 46

- ▶ Viige tegevussammud joonise järgi läbi.
- ▷ IceMaker on aktiveeritud.
- ▷ MaxIce on deaktiveeritud.

### IceMakeri / MaxIce'i deaktiveerimine



Fig. 47

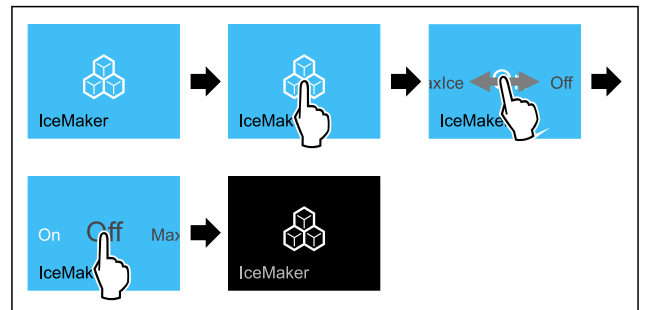

Fig. 48 Näitlik kujutis aktiivse funktsiooniga IceMaker

- ▶ Viige tegevussammud joonise järgi läbi.
- või-
- ▶ Deaktiveerige SmartDevice äpiga.
- ▷ IceMaker ja MaxIce on deaktiveeritud.
- ▷ Jooksev jääkuubikute tootmine lõpetatakse.
- ▷ IceMaker lülitub automaatselt välja.



5

## IceMakeri vee pealevool

Selle funktsiooniga seadistate IceMakeri vee pealevoolu. IceMakeri vee pealevool reguleerib vee juurdevoolukogust. Te saate IceMakeri vee pealevoolu muuta, kui vee pealevool ei sobi veerõhuga ja väljastatud jääkuubikute suurusega.

IceMakeri vee pealevool on tarnimisel seadistatud väärtusele 5. Te saate väärtuse 1 (väikseim juurdevoolukogus) kuni 8 (suurim juurdevoolukogus) välja valida.

### IceMakeri vee pealevoolu seadistamine

Tehke kindlaks, et järgmised eeldused on täidetud:

- IceMaker on käiku võetud. (vt. 4.2 IceMakeri käikuvõtmine)
- IceMaker on aktiveeritud. (vt. IceMaker / MaxIce)



Fig. 49

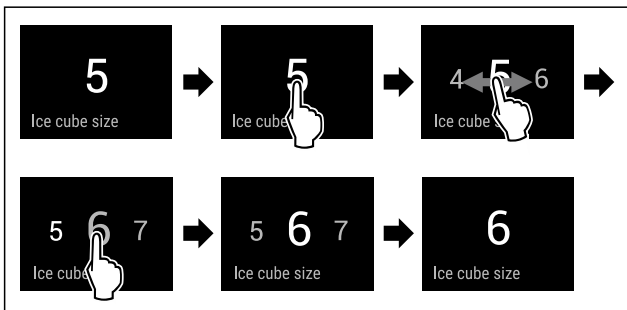

Fig. 50 Näitlik kujutis: Väärtuselt 5 väärtusele 6 ümberlülitamine.

- ▶ Viige tegevussammud joonise järgi läbi.
- ▷ IceMakeri vee pealevool on seadistatud.

## TubeClean

Selle funktsiooniga aktiveerite või deaktiveerite TubeCleani. Kui deaktiveerite TubeCleani, siis puhastatakse IceMakeri torustikke.

### TubeCleani aktiveerimine

Tehke kindlaks, et järgmised eeldused on täidetud:

- IceMakeri puhastus on ette valmistatud. (vt. 9.3.5 IceMakeri puhastamine)
- Tühi anum mahutavusega 1,5 l ja maksimaalse kõrgusega 10 cm seisab valmis.
- ▶ Pange anum IceMakeri all sahtlisse.

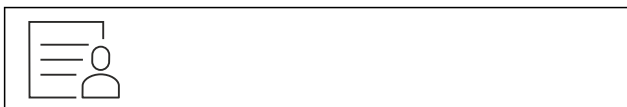

Fig. 51

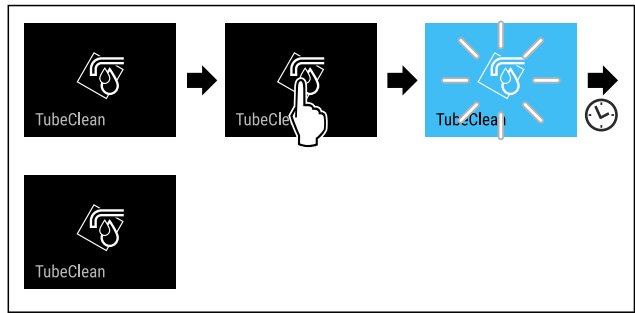

Fig. 52

- ▶ Viige tegevussammud joonise järgi läbi.
- ▷ TubeClean on aktiveeritud.
- ▷ Puhastusprotseduur on käivitatud: Sümbol vilgub, kuni puhastusprotseduur on 60 minuti pärast automaatselt lõpetatud.
- ▷ Kui puhastusprotseduur on lõpetatud: Seade töötab normaalrežiimis edasi.

### TubeCleani deaktiveerimine

TubeClean lõpetatakse 60 minuti pärast automaatselt. Kuid Te saate TubeCleani puhastusprotseduuri vältel ka igal ajal deaktiveerida:

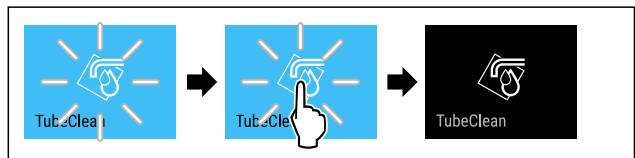

Fig. 53

- ▶ Viige tegevussammud joonise järgi läbi.
- ▷ TubeClean on deaktiveeritud: Puhastusprotseduur katkestatakse.
- ▷ Seade töötab normaalrežiimis edasi.



## Olekutuli (olekunäidik)\*

Selle funktsiooniga aktiveerite või deaktiveerite olekutuld (olekunäidik). Kui võtate seadme esimest korda käiku, siis on olekutuli tehase poolt deaktiveeritud. Kui aktiveerite olekutule, siis tuvastate suletud ukse korral seadme oleku valguse värvuse järgi. Kui uks on avatud, siis on olekutuli inaktiivne.

| Olekutuli                            | Seadme olek  |
|--------------------------------------|--|
| Sinine valgus                        | Seade töötab laitmatult.   |
| Punane, pulseeriv valgus Signaalheli | Voolukatkestus (vt. 7.3.1 Hoiatuste ülevaade)<br>Temperatuurialarm (vt. 7.3.1 Hoiatuste ülevaade)<br>Viga (vt. 7.3.1 Hoiatuste ülevaade) |

Olekutule valguse värvuse tähendus

### Olekutule aktiveerimine



Fig. 54

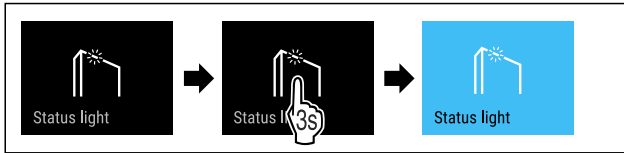

Fig. 55

- ▶ Viige tegevussammud joonise järgi läbi.

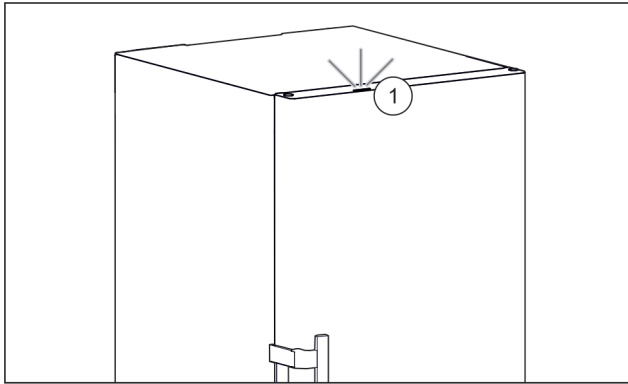

Fig. 56 Aktiivne olekutuli suletud ukse korral

- ▷ Olekutuli Fig. 56 (1) on aktiveeritud.
- ▷ Olekutuli põleb suletud ukse korral siniselt või punaselt.

## Olekutule deaktiveerimine



Fig. 57

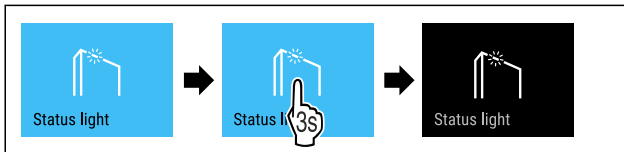

Fig. 58

- ▶ Viige tegevussammud joonise järgi läbi.
- ▷ Olekutuli on deaktiveeritud.

## Displei heledus

Selle funktsiooniga seadistate astmekaupa displei heledust.

Te saate seadistada järgmisi heledusastmeid:

- 40 %
- 60 %
- 80 %
- 100 % (eelseadistus)

## Heleduse seadistamine



Fig. 59

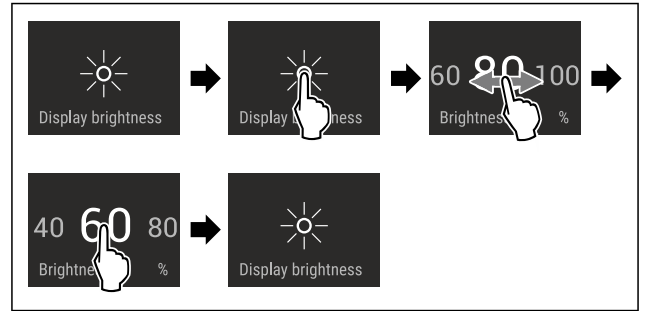

Fig. 60 Näitlik kujutis: 80 % pealt 60 % peale ümberlülitamine.

- ▶ Viige tegevussammud joonise järgi läbi.
- ▷ Heledus on seadistatud.

## Uksealarm

Selle funktsiooniga aktiveerite või deaktiveerite uksealarmi. Uksealarm kõlab, kui uks on liiga kaua avatud. Uksealarm on tarnimisel aktiveeritud. Te saate seadistada, kui kaua tohib olla uks avatud, kuni kõlab uksealarm.

Te saate seadistada järgmisi väärtusi:

- 1 minut
- 2 minutit
- 3 minutit
- Välja

## Uksealarmi seadistamine



Fig. 61

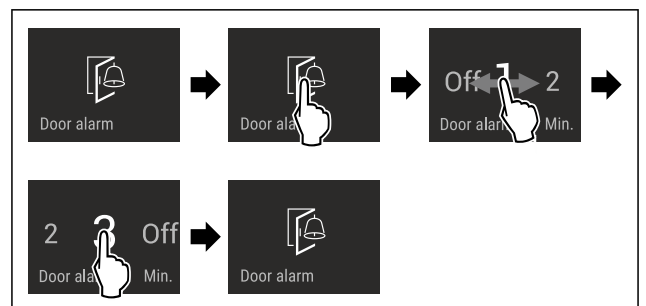

Fig. 62 Näitlik kujutis: Uksealarmi ümberlülitamine 1 minutilt 3 minutile.

- ▶ Viige tegevussammud joonise järgi läbi.
- ▷ Uksealarm on seadistatud.

## Uksealarmi deaktiveerimine



Fig. 64

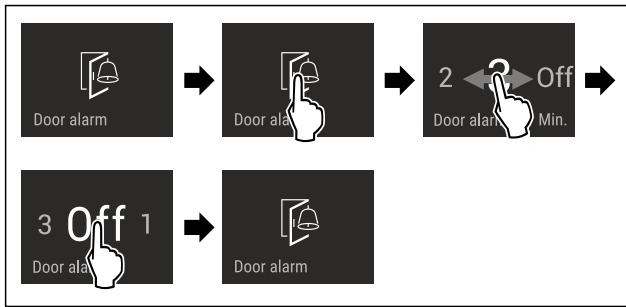

Fig. 65

- ▶ Viige tegevussammud joonise järgi läbi.
- ▷ Uksealarm on deaktiveeritud.

## Sisestuslukk

Selle funktsiooniga aktiveerite või deaktiveerite sisestusluku. Sisestuslukk takistab seadme kogemata käsitsemist nt laste poolt.

Kasutamine:

- Funktsioonide ettekatsetamatu muutmise vältimine.
- Seadme ettekatsetamatu väljalülitamise vältimine.
- Temperatuuri ettekatsetamatu seadistamise vältimine.

### Sisestusluku aktiveerimine

Kui aktiveerite sisestusluku, siis saate jätkuvalt menüüdes navigeerida, kuid Te ei saa teisi funktsioone välja valida ega muuta.



Fig. 66

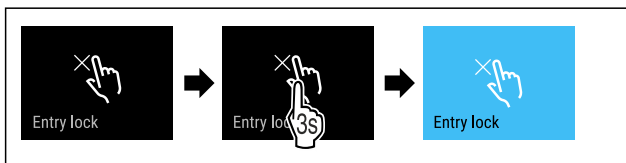

Fig. 67

- ▶ Viige tegevussammud joonise järgi läbi.
- ▷ Sisestuslukk on aktiveeritud.

### Sisestusluku deaktiveerimine

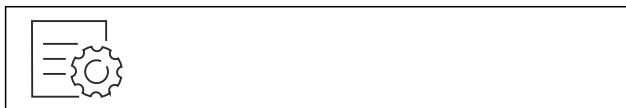

Fig. 68

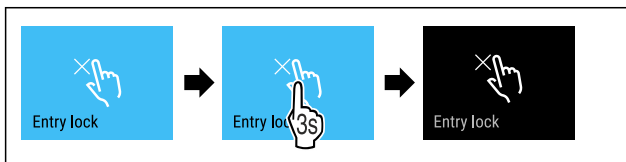

Fig. 69

- ▶ Viige tegevussammud joonise järgi läbi.
- ▷ Sisestuslukk on deaktiveeritud.

## Keel

Selle funktsiooniga seadistate näidiku keele.

Te saate seadistada järgmisi keeli:

- Saksa
- Inglise
- Prantsuse
- Hispaania
- Itaalia
- Hollandi
- Tšehhi
- Poola
- Portugali
- Bulgaaria
- Vene
- Hiina

### Keele seadistamine

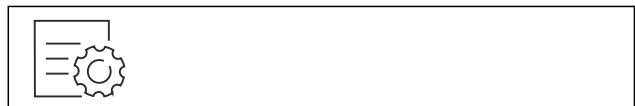

Fig. 70

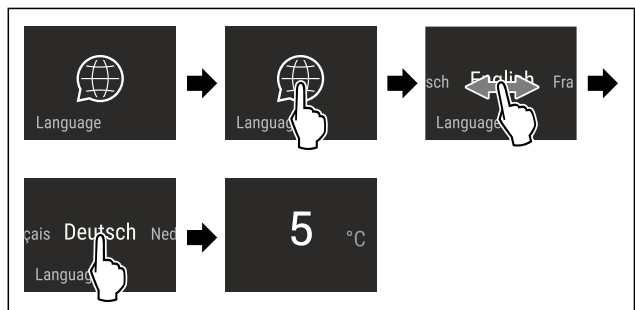

Fig. 71 Näitlik kujutis olenevalt keelest ja temperatuurist

- ▶ Viige tegevussammud joonise järgi läbi.
- ▷ Keel on seadistatud.
- ▷ Näidik hüppab olekunäitu tagasi.

## Seadmeinfo

Selle funktsiooniga kuvate oma seadme mudelinime, indeksi, seerianumbri ja teenindusnumbri. Te vajate seadmeinfot, kui võtate ühendust klienditeenindusega. (vt. 10.4 Klienditeenindus)

Selle funktsiooniga avate peale selle Laiendatud menüü. (vt. 3 Touch & Swipe-displei talitusviis)

### Seadme informatsiooni näitamine



Fig. 72



Fig. 73

- ▶ Viige tegevussammud joonise järgi läbi.
- ▷ Displei näitab seadmeinfot.

## Tarkvara

Selle funktsiooniga kuvate oma seadme tarkvaraversiooni.

# Käsitsemine

## Tarkvaraversiooni näitamine



Fig. 74



Fig. 75

- ▶ Viige tegevussammud joonise järgi läbi.
- ▷ Displei näitab tarkvaraversiooni.



## Meeldetuletus

Selle funktsiooniga aktiveerite või deaktiveerite meeldetuletusi. Funktsioon on tarnimisel aktiveeritud.

### Meeldetuletuse aktiveerimine



Fig. 76

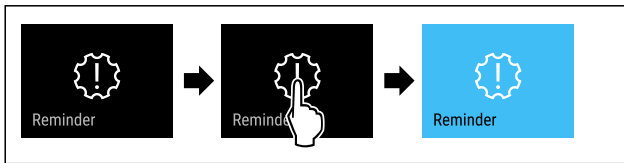

Fig. 77

- ▶ Viige tegevussammud joonise järgi läbi.
- ▷ Meeldetuletus on aktiveeritud.

### Meeldetuletuse deaktiveerimine



Fig. 78

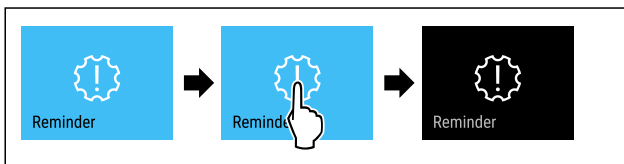

Fig. 79

- ▶ Viige tegevussammud joonise järgi läbi.
- ▷ Meeldetuletus on deaktiveeritud.



## Demomoodus

Demomoodus on spetsiaalne funktsioon edasimüüjatele, kes soovivad seadme funktsioone esitleda. Kui aktiveerite demomooduse, siis on kõik külmatehnilised funktsioonid deaktiveeritud.

Kui lülitate seadme sisse ja olekunäidikule ilmub "Demo", siis on demomoodus juba aktiveeritud.

Kui aktiveerite demomooduse ja seejärel deaktiveerite selle taas, siis lähtestatakse seade tehaseseadetele. (vt. Tehaseseadetele lähtestamine)

## Demomooduse aktiveerimine



Fig. 80

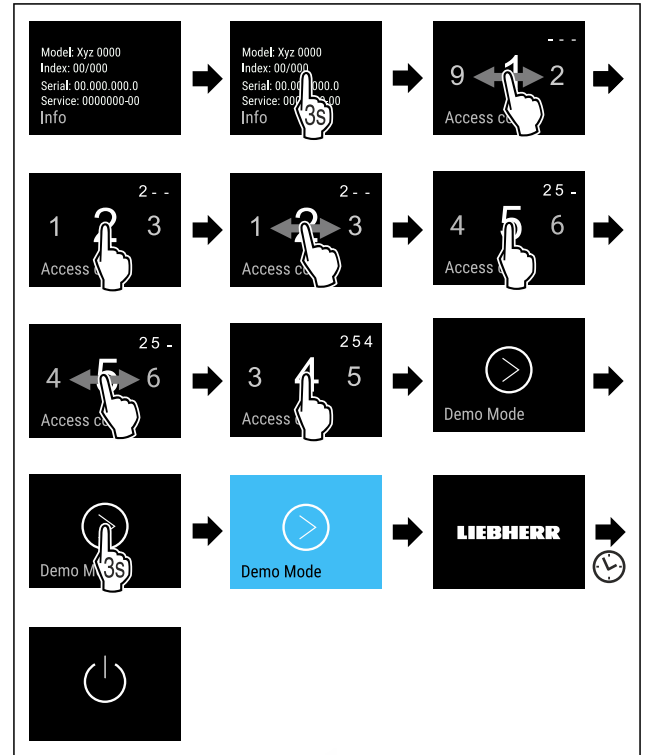

Fig. 81

- ▶ Viige tegevussammud joonise järgi läbi.
- ▷ Demomoodus on aktiveeritud.
- ▷ Seade on välja lülitatud.
- ▶ Lülitage seade sisse. (vt. 4.1 Seadme sisselülitamine (esmakordne käikuvõtmine))
- ▷ Olekunäidikule ilmub "DEMO".

### Demomooduse deaktiveerimine



Fig. 82



# Käsitsemine

-või-

► Sulgege uks.

▷ Displei hüppab olekunäitu.

Te saate seadistada, kui kaua tohib olla uks avatud, kuni kõlab uksealarm. (vt. Uksealarmi seadistamine)

## Voolukatkestuse alarm

Kui voolukatkestus on lõppenud, siis jahtub seade eelnevalt seadistatud sihttemperatuurile.

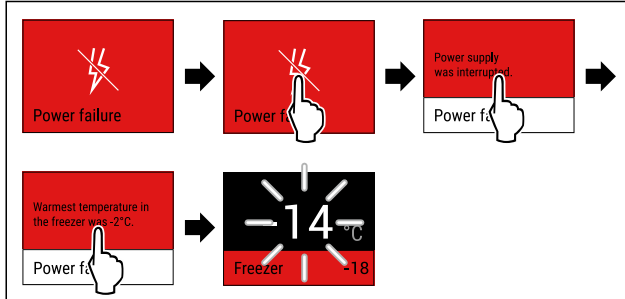

Fig. 87 Näitlik kujutis

- Puudutage korraks displeid.
- ▷ Displei näitab informatsiooni hoiatuse kohta.
- Puudutage korraks displeid.
- ▷ Näidatakse kõrgeimat külmutustemperatuuri.
- ▷ Kui külmutustemperatuur oli alla -9 °C: Toiduaineid võib jätkuvalt tarbida.
- Kui külmutustemperatuur on tõusnud üle -9 °C:
- Kontrollige toiduaineid.
- Puudutage korraks displeid.
- ▷ Displei hüppab olekunäitu: Näidatakse aktuaalset temperatuuri ja sihttemperatuuri.

## Temperatuurialarm

Temperatuurierinevuste põhjuseks võib olla:

- Te panite sisse soojad värsked toiduained.
- Toiduainete ümbersorteerimisel ja väljavõtmisel voolas sisse liiga palju sooja ruumiõhku.
- Oli pikem voolukatkestus.
- Seade on defektne.
- Kõrvaldage põhjus.
- ▷ Seade jahtub eelnevalt seadistatud sihttemperatuurile.

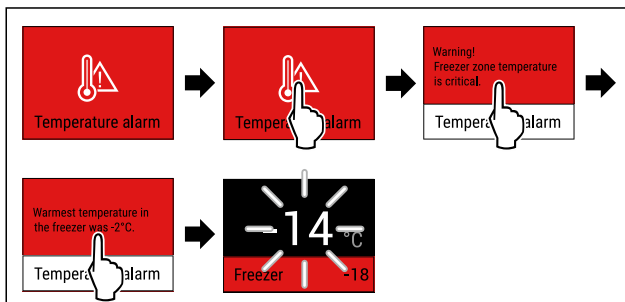

Fig. 88 Näitlik kujutis

- Puudutage korraks displeid.
- ▷ Displei näitab informatsiooni hoiatuse kohta.
- Puudutage korraks displeid.
- ▷ Näidatakse kõrgeimat külmutustemperatuuri.
- ▷ Kui külmutustemperatuur oli alla -9 °C: Toiduaineid võib jätkuvalt tarbida.
- Kui külmutustemperatuur on tõusnud üle -9 °C:
- Kontrollige toiduaineid.
- Puudutage korraks displeid.
- ▷ Displei hüppab olekunäitu: Näidatakse aktuaalset temperatuuri ja sihttemperatuuri.

## Viga

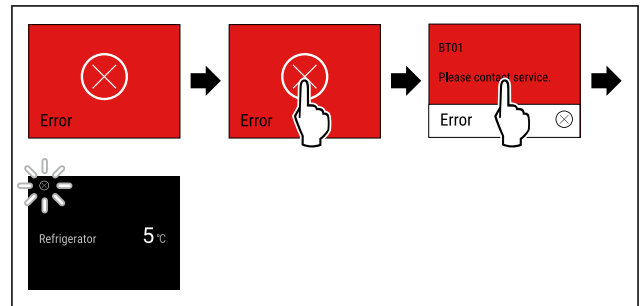

Fig. 89 Näitlik kujutis

- Puudutage korraks displeid.
- ▷ Näidatakse veakoodi.
- Märkige veakood üles.
- Puudutage korraks displeid.
- ▷ Displei hüppab olekunäitu.
- Pöörduge klienditeenindusse. (vt. 10.4 Klienditeenindus)

## WLANi viga

- Kontrollige WLANi ühendust.
- Ühendage seade uuesti WLANiga. (vt. WLAN)

## 7.3.3 Meeldetuletuste ülevaade

Seadme käitumine meeldetuletuste puhul:

- Meeldetuletus ilmub displeile kollaselt.
- Kõlab alarmiheli.
- Mõnede meeldetuletuste puhul sisevalgustus pulseerib.

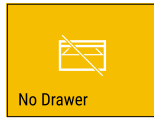
| Teade  | Põhjus  | Teate lõpetamine   |
|--|---|--|
| <br>No water<br><b>Kontrollige veeühendust</b>         | Teade ilmub, kui IceMaker on aktiveeritud, kuid IceMaker'it ei varustata püsiveeühenduse kaudu veega. | Viige läbi tegevussammud (vt. Veeühenduse kontrollimine).      |
| <br>No Drawer<br><b>Lükake IceMaker'i sahtel sisse</b> | Teade ilmub, kui IceMaker on aktiveeritud, aga IceMaker'i sahtel on avatud.                           | Viige läbi tegevussammud (vt. Lükake IceMaker'i sahtel sisse). |

## 7.3.4 Meeldetuletuste lõpetamine

### Veeühenduse kontrollimine

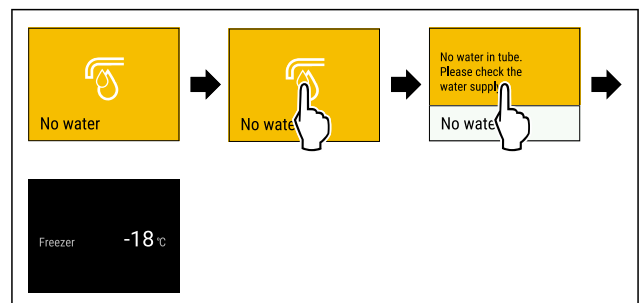

Fig. 90 Näitlik kujutis

- Puudutage korraks displeid
- ▷ Displei näitab informatsiooni meeldetuletuse kohta.
- Puudutage korraks displeid
- Kontrollige veeühendust.
- või-
- Deaktiveerige IceMaker. (vt. IceMakeri / MaxIce'i deaktiveerimine)



- ▶ Kui veeühendus on kontrollitud ja IceMaker aktiveeritud:
- ▶ Puhastage IceMaker. (vt. 9.3.5 IceMakeri puhastamine)
- ▷ IceMaker toodab jääkuubikuid.

## Lükake IceMaker'i sahtel sisse

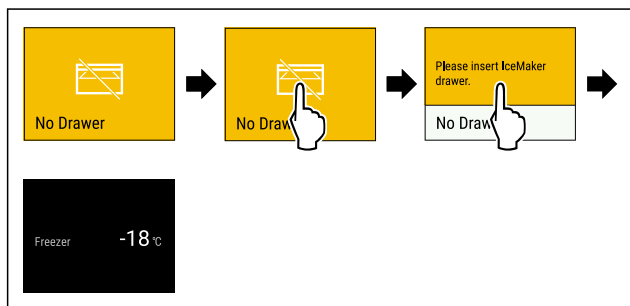

Fig. 91 Näitlik kujutis

- ▶ Puudutage korraks displeid.
  - ▷ Displei näitab informatsiooni meeldetuletuse kohta.
  - ▶ Puudutage korraks displeid.
  - ▶ Lükake IceMaker'i sahtel sisse.
- või-**
- ▶ Deaktiveerige IceMaker. (vt. IceMaker / MaxIce)
  - ▷ Kui IceMaker'i sahtel on sisse lükatud ja IceMaker aktiveeritud: IceMaker toodab jääkuubikuid.

## 8 Varustus

### 8.1 Sahtlid

Te saate sahtleid puhastamiseks välja võtta.

Te saate sahtlid välja võtta, et kasutada VarioSpace'i.

Sahtlite väljavõtmine ja sissepanemine erineb olenevalt väljatõmbesüsteemist. Teie seade võib sisaldada erinevaid väljatõmbesüsteeme.

#### Märkus

Kui ventilatsioon on ebapiisav, siis energiatarve suureneb ja jahutusvõimsus väheneb.

- ▶ Jätke kõige alumine sahtel seadmesse!
- ▶ Hoidke ventilaatori õhupilud tagaseina siseküljel alati vabad!

#### 8.1.1 Teleskoopsiinidel sahtel

Sahtel liigub väljatõmmatavate siinidega (teleskoopsiinid). On olemas täisväljatõmbega teleskoopsiinid ja osaväljatõmbega teleskoopsiinid. Täisväljatõmbega sahtlid saab seadmest täielikult välja tõmmata. Osaväljatõmbega sahtleid ei saa seadmest täielikult välja tõmmata. Milline süsteem on Teie seadmes, sõltub seadme tüübist.

#### Klaasplaadil juhitud sahtel

Klaasplaadil juhitud sahtel on osalise väljatõmbega.

#### Sahtli väljavõtmine

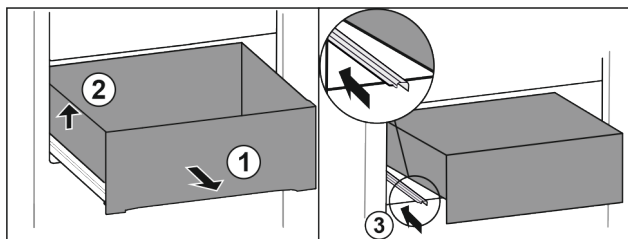

Fig. 92

- ▶ Tõmmake sahtel piirajani välja. Fig. 92 (1)
- ▶ Tõstke sahtel vasakult üles. Fig. 92 (2)
- ▶ Lükake vasak siin sisse. Fig. 92 (3)

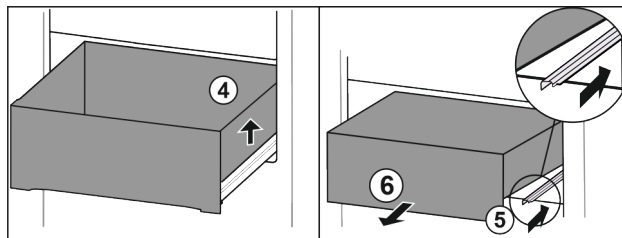

Fig. 93

- ▶ Tõstke sahtel paremalt üles. Fig. 93 (4)
- ▶ Lükake parem siin sisse. Fig. 93 (5)
- ▶ Võtke sahtel ettepoole välja. Fig. 93 (6)

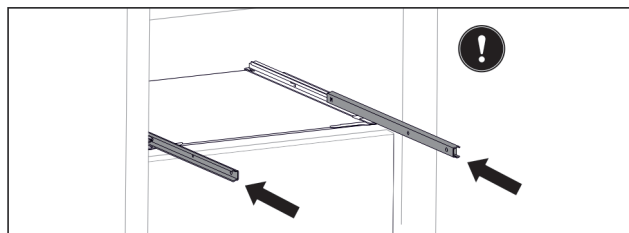

Fig. 94

- ▶ Kui siinid on pärast sahtli väljavõtmist veel täiesti sisse lükatud:
- ▶ Lükake siinid täiesti sisse.

#### Sahtli sissepanemine

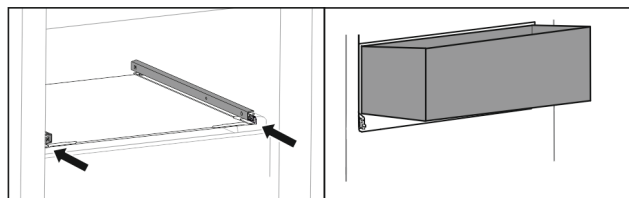

Fig. 95

- ▶ Lükake siinid sisse.
- ▶ Asetage sahtel kaldu siinidele.

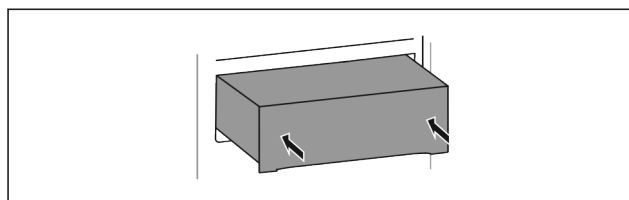

Fig. 96

- ▶ Langetage sahtlit.
- ▶ Lükake sahtlit tahapoole sisse.

#### 8.1.2 Ülemine allakallutatav sahtel

Kui tõmbate ülemise sahtli välja, siis kaldub see ettepoole. Nii saate paremini sahtlisse näha. Funktsioon sõltub seadme kõrgusest.

#### Sahtli väljavõtmine

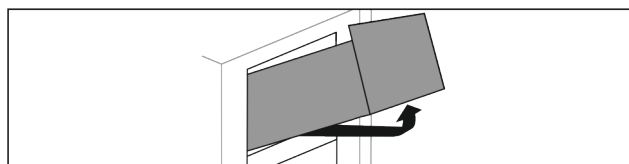

Fig. 97

- ▶ Tõmmake sahtel piirajani välja.
- ▶ Tõstke sahtel eest üles.
- ▶ Tõstke sahtlit altpoolt üles.
- ▶ Võtke sahtel ettepoole välja.

# Varustus

## Sahtli sissepanemine

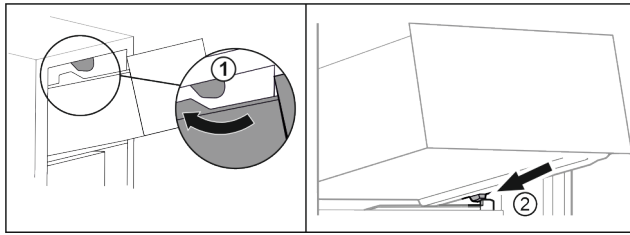

Fig. 98

- ▶ Juhtige sahtel ümber ülemiste peatajate. Fig. 98 (1)
- ▶ Asetage sahtel kaldu alumiste peatajate taga anumaribile. Fig. 98 (2)
- ▶ Langetage sahtlit.
- ▶ Lükake tahapoole sisse.

### 8.1.3 Anumaribil juhitud sahtel\*

Sahtel liigub otse anumaribil. Siinid puuduvad.

#### Sahtli väljavõtmine

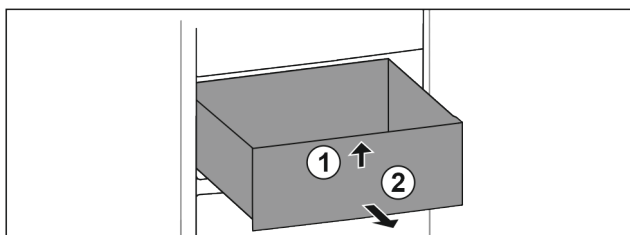

Fig. 99

- ▶ Tõmmake sahtel piirajani välja.
- ▶ Tõstke sahtel eest üles. Fig. 99 (1)
- ▶ Võtke sahtel ettepoole välja. Fig. 99 (2)

#### Sahtli sissepanemine

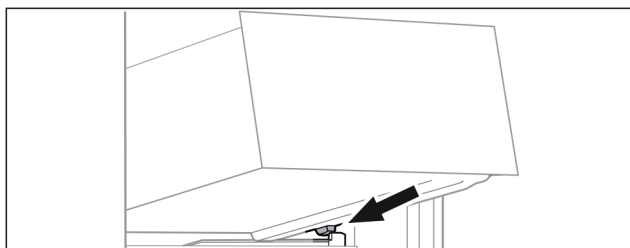

Fig. 100

- ▶ Asetage sahtel kaldu peatajate taga anumaribile. (vt. Fig. 100)
- ▶ Langetage sahtlit.
- ▶ Lükake sahtlit tahapoole sisse.

### 8.1.4 Kõige alumine sahtel

Sahtel on seadmes kõige alumine sahtel. See liigub otse anumaribil. Siinid puuduvad.

#### Sahtli väljavõtmine

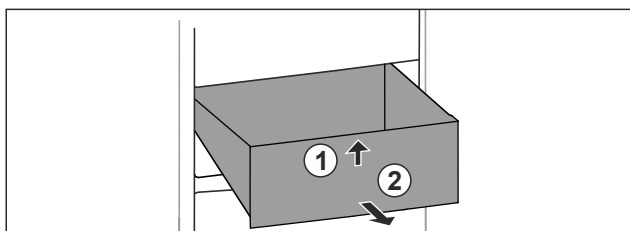

Fig. 101

- ▶ Tõmmake sahtel piirajani välja.
- ▶ Tõstke sahtel eest üles. Fig. 101 (1)
- ▶ Võtke sahtel ettepoole välja. Fig. 101 (2)

## Sahtli sissepanemine

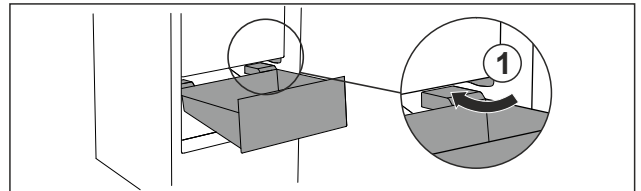

Fig. 102

- ▶ Juhtige sahtel kaldu ümber pidurite Fig. 102 (1).
- ▶ Langetage sahtlit.
- ▶ Lükake sahtlit tahapoole sisse.

## 8.2 IceToweriga väljatõmbetahvel

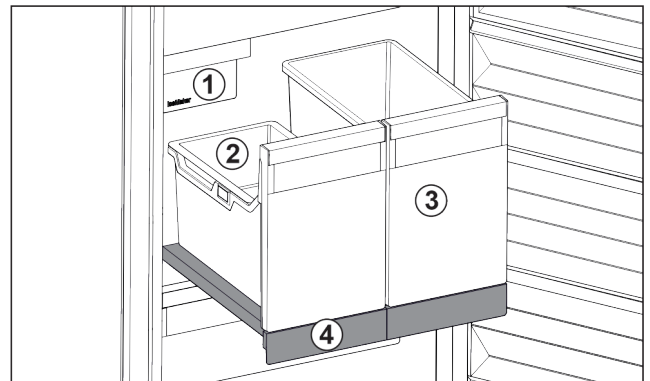

Fig. 103 IceToweriga väljatõmbetahvel

- (1) IceMaker
- (2) Ripustusliud jääkuubikutele
- (3) Anum nt pitsale, alkoholsetele jookidele
- (4) Väljatõmbetahvel

Väljatõmbetahvilil on kaks kõrget anumat (IceTower). Anumas Fig. 103 (2) kogutakse ja säilitatakse IceMakerist pärit jääkuubikuid. Anum Fig. 103 (3) sobib kõrgete toiduainete nagu pitsade või alkoholsete jookide säilitamiseks.

IceToweriga väljatõmbetahvel on monteeritud väljatõmbesiinidega klaasplaadile. Te saate väljatõmbetahvli puhastamiseks lahti võtta.

### 8.2.1 IceToweriga väljatõmbetahvli lahtivõtmine

#### Anuma väljavõtmine

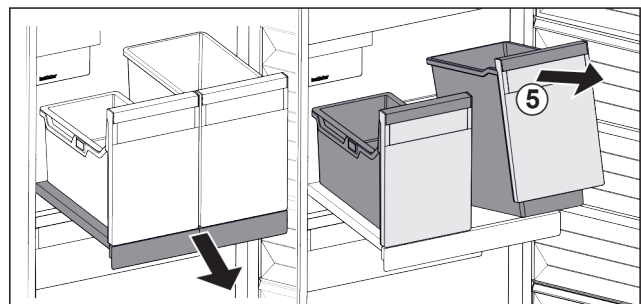

Fig. 104

- ▶ Tõmmake väljatõmbetahvel välja.
- ▶ Tõstke anum Fig. 104 (5) eest üles.
- ▶ Võtke anum välja.

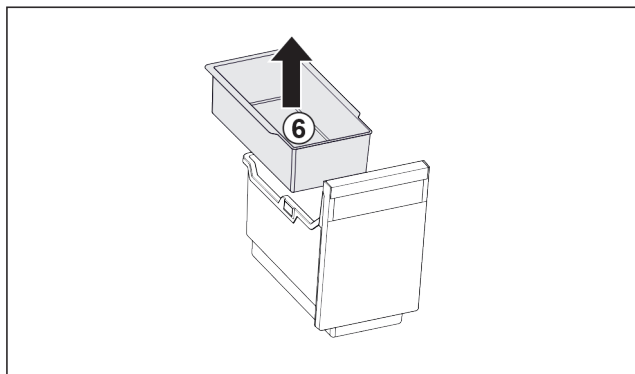

Fig. 105

- ▶ Võtke riputusliud Fig. 105 (6) välja.
- ▶ Kui riputusliuas on jääkuubikuid: Tühjendage riputusliud.
- ▷ Anum ja riputusliud on välja võetud ning Te saate neid puhastada. (vt. 9.3.4 Varustuse puhastamine)

### Väljatõmbetahvli väljavõtmine

Tehke kindlaks, et järgmised eeldused on täidetud:

- Anumad on välja võetud. (vt. Anuma väljavõtmine)

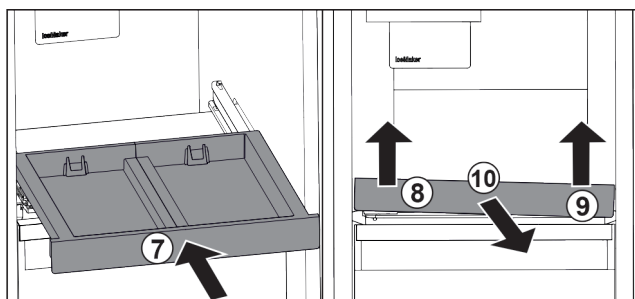

Fig. 106

- ▶ Lükake väljatõmbetahvel sisse. Fig. 106 (7)
- ▶ Tõstke väljatõmbetahvli eest vasakult üles. Fig. 106 (8)
- ▶ Tõstke väljatõmbetahvli eest paremalt üles. Fig. 106 (9)
- ▷ Väljatõmbetahvel on ees kinnitusest vabastatud.
- ▶ Võtke väljatõmbetahvel ettepoole välja. Fig. 106 (10)
- ▷ Väljatõmbetahvel on välja võetud ja Te saate seda puhastada. (vt. 9.3.4 Varustuse puhastamine)

### Väljatõmbetahvli all klaasplaadi väljavõtmine

(vt. 8.3 Klaasplaadid)

## 8.2.2 IceToweriga väljatõmbetahvli sissepanemine

### Väljatõmbetahvli all klaasplaadi sissepanemine

(vt. 8.3 Klaasplaadid)

### Väljatõmbetahvli sissepanemine

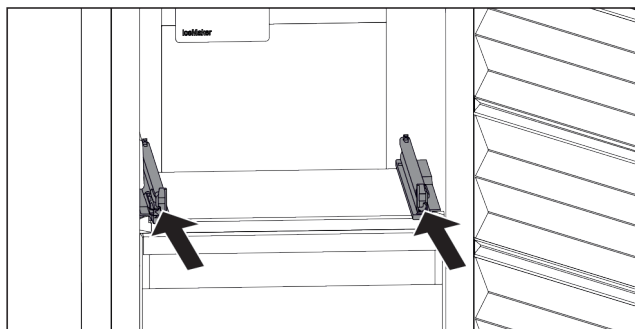

Fig. 107

- ▶ Lükake siinid sisse.

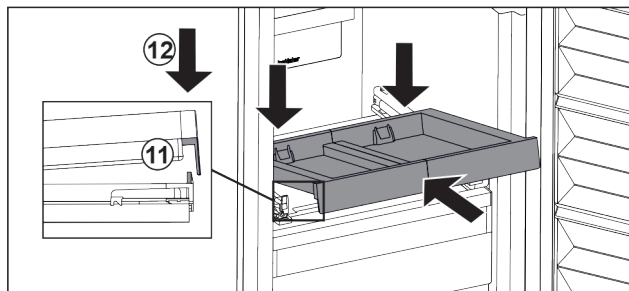

Fig. 108

- ▶ Pange väljatõmbetahvel kaldu eesmise aasa taga peale.
- ▶ Lükake kaldu sisse. Pöörake tähelepanu sellele, et piiraja on mõlemal küljel aasa taga. Fig. 108 (11)
- ▶ Pange väljatõmbetahvel ees maha. Fig. 108 (12)

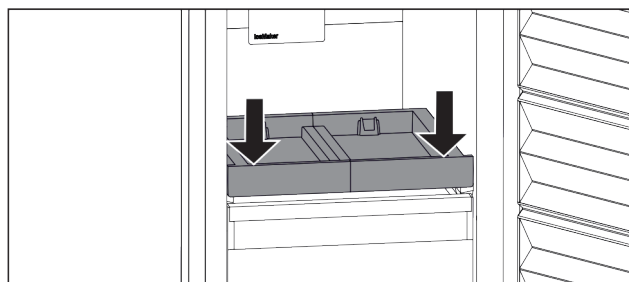

Fig. 109

- ▶ Vajutage väljatõmbetahvli ees allapoole.
- ▷ Väljatõmbetahvel fikseerub kuuldavalt.

### Anuma sissepanemine

Tehke kindlaks, et järgmised eeldused on täidetud:

- Väljatõmbetahvel on sisse pandud. (vt. Väljatõmbetahvli sissepanemine)

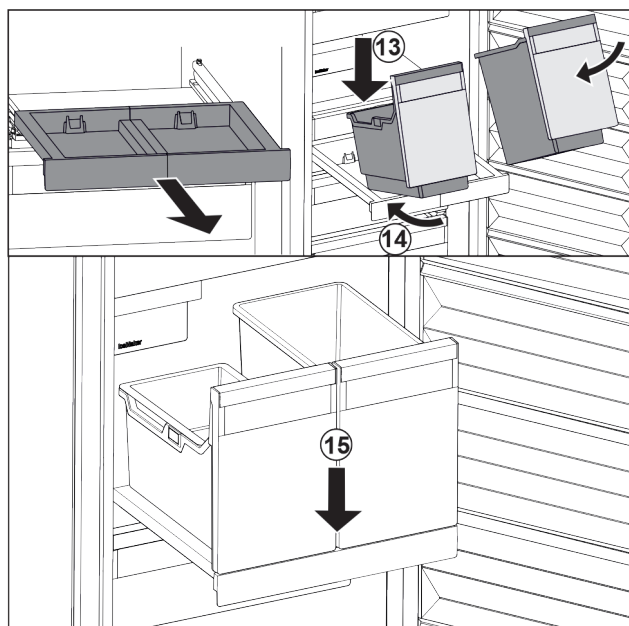

Fig. 110

- ▶ Tõmmake väljatõmbetahvel välja.
- ▶ Hoidke väljatõmbetahvli ühe käega.

### Märkus

Anumad on sellise kujuga, et neid ei saa omavahel ära vahetada.

- ▶ Asetage anum kaldu väljatõmbetahvlile. Fig. 110 (13)
- ▶ Lükake anumat kaldu tahapoole sisse. Fig. 110 (14)
- ▶ Pange anum ees maha. Fig. 110 (15)

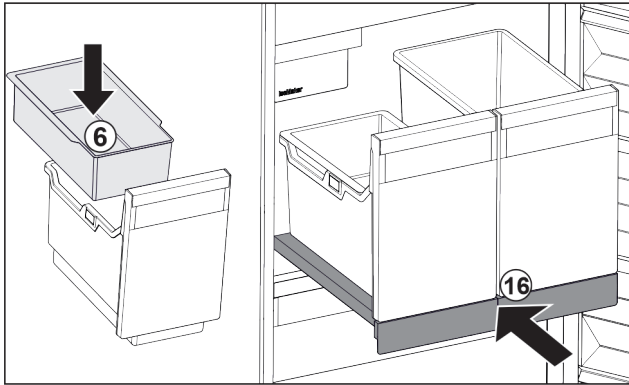

Fig. 111

- ▶ Pange jääkuubikute riputusliud Fig. 111 (6) sisse.
- ▶ Lükake väljatõmbetahvel koos anumaga (IceTower) sisse. Fig. 111 (16)
- ▷ IceToweriga väljatõmbetahvel on täiesti sisse pandud.

## 8.3 Klaasplaadid

### TÄHELEPANU

Klaasplaati ei tohi IceToweri kaudu eemaldada! IceMaker saab kahjustada. IceToweri kohal olevale klaasplaadile on kinnitatud IceMaker.

- ▶ Ärge eemaldage klaasplaati IceToweri kaudu.

Te saate klaasplaadi sahtlite alt puhastamiseks välja võtta.

Te saate klaasplaadi sahtlite alt välja võtta, et kasutada VarioSpace'i.

### 8.3.1 Klaasplaadi väljavõtmine / sissepanemine

Tehke kindlaks, et järgmised eeldused on täidetud:

- Klaasplaat sahtli all: Sahtel on välja võetud. (vt. 8.1 Sahtlid)
- Väljatõmbetahvel IceToweri all: IceTower on välja võetud. (vt. 8.2 IceToweriga väljatõmbetahvel)

#### Klaasplaadi väljavõtmine

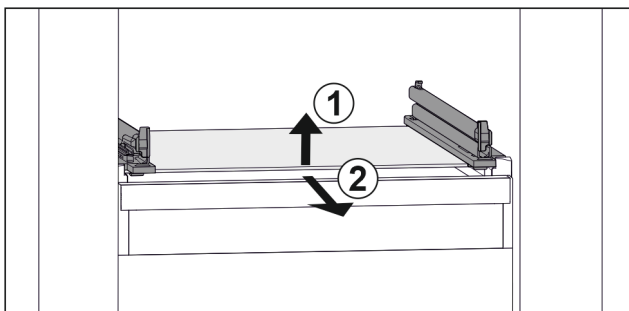

Fig. 112 Klaasplaadi näitlik kujutis

- ▶ Tõstke klaasplaat eest üles. Fig. 112 (1)
- ▶ Võtke klaasplaat ettepoole välja. Fig. 112 (2)

#### Klaasplaadi sissepanemine

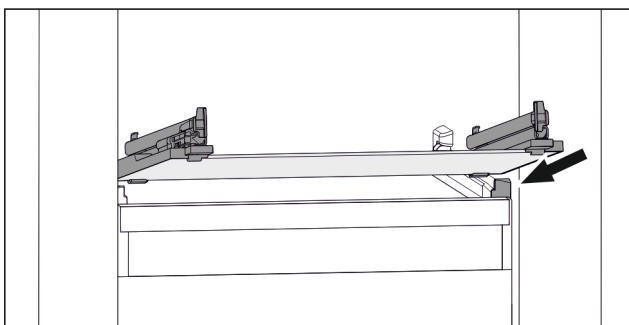

Fig. 113 Klaasplaadi näitlik kujutis

- ▶ Pange klaasplaat kaldu peatajate taga peale. (vt. Fig. 113)
- ▶ Langetage klaasplaati.
- ▶ Lükake klaasplaati tahapoole sisse.

## 8.4 IceMaker

IceMaker on ette nähtud eranditult jääkuubikute valmistamiseks kodukasutuseks ettenähtud kogustes.

Tehke kindlaks, et järgmised tingimused on täidetud:

- IceMaker on puhastatud (vt. 9 Hooldus) .
- IceMakeri sahtel on puhastatud.
- IceMakeri sahtel täiesti sisse lükatud.

### 8.4.1 Jääkuubikute valmistamine

Valmistamisvõimsus sõltub külmutustemperatuurist. Mida madalam temperatuur, seda rohkem jääkuubikuid saab teatud kindlas ajavahemikus valmistada.

Pärast IceMaker esmakordset sisselülitamist võib esimeste jääkuubikute valmistamisel kuluda kuni 24 tundi.

- ▶ Aktiveerige funktsioon IceMaker .
- ▶ Jääkuubikute rohke valmistamine: aktiveerige funktsioon MaxIce .
- ▶ Jaotage jääkuubikud täitekoguse suurendamiseks sahtlis ühtlaselt laiali.
- ▶ Sahtli sulgemine: IceMaker alustab jälle automaatselt valmistamist.

### Märkus

Kui IceMakeri sahtlis on saavutatud teatud kindel täite-kõrgus, siis edasisi jääkuubikuid ei valmistata. IceMaker ei täida sahtlit servani.

## 8.5 VarioSpace

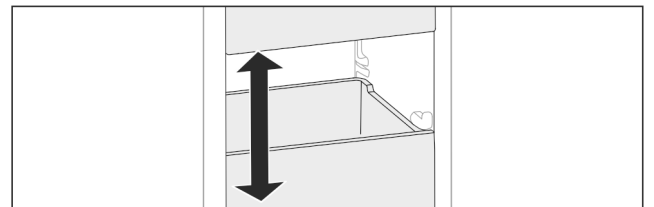

Fig. 114

Te saate sahtlid ja klaasplaadid seadmest välja võtta. Nii saate ruumi suuremõõtmeliste toiduainete nagu linnuliha, liha, suurte ulukitükkide ja kõrgete küpsetiste jaoks. Neid saab seetõttu külmutada ja kasutada toidu valmistamisel tervetena.

- ▶ Järgige sahtlite ja klaasplaatide koormamispiire (vt. 10.1 Tehnilised andmed) .

## 8.6 Külmaaku

Külmaakud takistavad voolukatkestuse korral temperatuuri liiga kiiret tõusu.

Külmaakud on sahtlis.

Te saate külmutuskandikul külmaakusid ladustada.

## 8.6.1 Külmaaku kasutamine

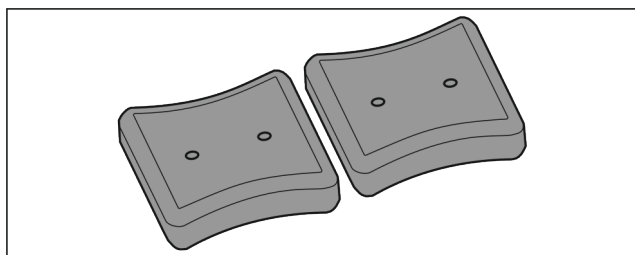

Fig. 115

Kui külmaakud on läbi külmunud:

- ▶ Asetage külmutusosa ülemises eesmises piirkonnas külmutatavatele toiduainetele.

## 9 Hooldus

### 9.1 Väljatõmbesüsteemide lahtivõtmine / monteerimine

#### 9.1.1 Juhised lahtivõtmise kohta

Te saate mõnesid väljatõmbesüsteeme puhastamiseks lahti võtta. Teie seade võib sisaldada erinevaid väljatõmbesüsteeme.

Järgmised väljatõmbesüsteemid on lahtivõetavad või mitte lahtivõetavad:

| Väljatõmbesüsteem             | lahtivõetav / pole lahtivõetav                       |
|-------------------------------|--|
| Klaasplaadil juhitud sahtel   | lahtivõetav (vt. Klaasplaadil juhitud sahtel)        |
| Ülemine allakallutatav sahtel | pole lahtivõetav                                     |
| Anumaribil juhitud sahtel*    | lahtivõetav (vt. 9.1.3 Anumaribil juhitud sahtel*) * |
| Kõige alumine sahtel          | pole lahtivõetav                                     |
| IceTower                      | lahtivõetav (vt. 9.1.4 IceTower)                     |

#### 9.1.2 Teleskoopsiinidel sahtel

##### Klaasplaadil juhitud sahtel

##### Väljatõmbesüsteemi lahtivõtmine

Tehke kindlaks, et järgmised eeldused on täidetud:

- Sahtel on välja võetud.
- Klaasplaat on välja võetud. (vt. 8.3 Klaasplaadid)

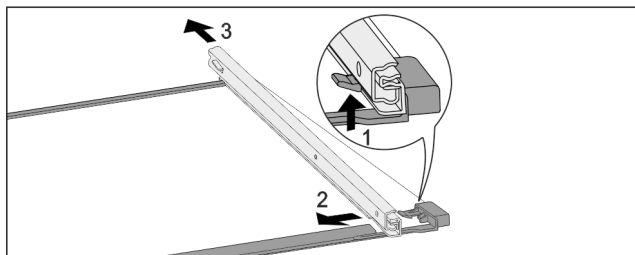

Fig. 116 Siinidega klaasplaat

- ▶ Vajutage eesmist fiksaatorkonksu ülespoole. (1)
- ▶ Lükake väljatõmbesiooni küljele (2) ja tahapoole (3) eemale.

#### Väljatõmbesüsteemi monteerimine

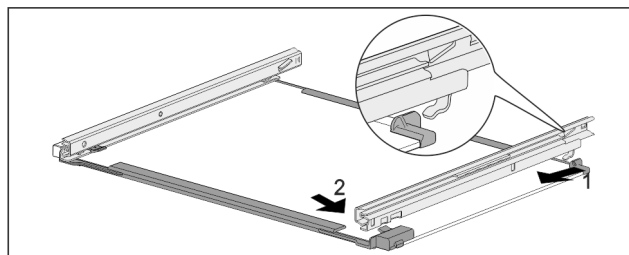

Fig. 117 Siinidega klaasplaat

- ▶ Riputage siin taga külge. (1)
- ▶ Riputage siin ees külge. (2)

#### 9.1.3 Anumaribil juhitud sahtel\*

##### Väljatõmbesüsteemi lahtivõtmine

Tehke kindlaks, et järgmised eeldused on täidetud:

- Sahtel on välja võetud. (vt. 8.1.3 Anumaribil juhitud sahtel\*)

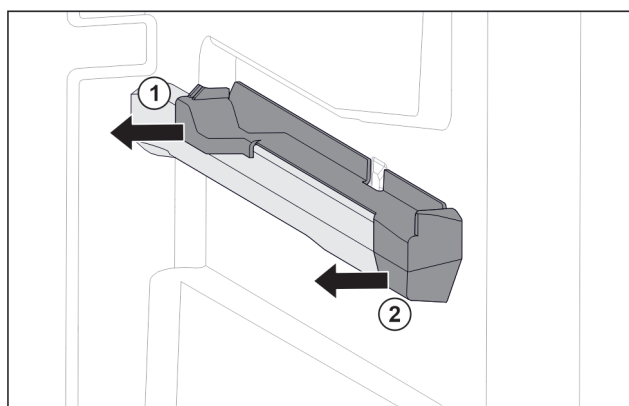

Fig. 118 Pealepisteosa paremal anumaribil

- ▶ Haarake taga all pealepisteosast kinni.
- ▶ Tõmmake pealepisteosa taga küljele maha. Fig. 118 (1)
- ▶ Tõmmake pealepisteosa ees küljele maha. Fig. 118 (2)

##### Väljatõmbesüsteemi monteerimine

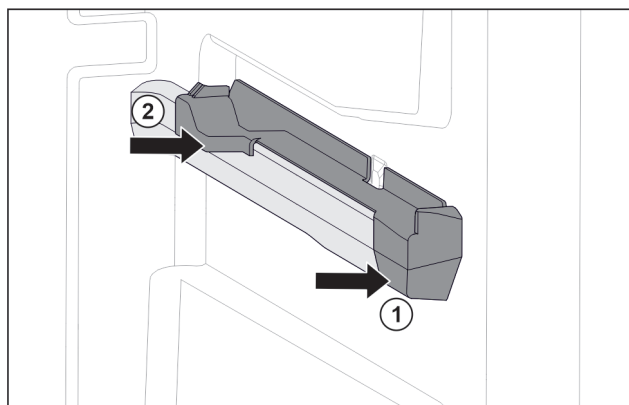

Fig. 119 Pealepisteosa paremal anumaribil

- ▶ Pange pealepisteosa ees anumaribil kohale. Fig. 119 (1)
- ▶ Vajutage pealepisteosa taga vastu. Fig. 119 (2)

#### 9.1.4 IceTower

##### Väljatõmbesüsteemi lahtivõtmine

Tehke kindlaks, et järgmised eeldused on täidetud:

- IceTower on välja võetud. (vt. 8.2 IceToweriga väljatõmbetahvel)
- Klaasplaat on välja võetud. (vt. 8.3 Klaasplaadid)
- ▶ Asetage väljatõmbetahvel lauale.
- ▷ Te saate siinid kergesti klaasplaadilt maha võtta.



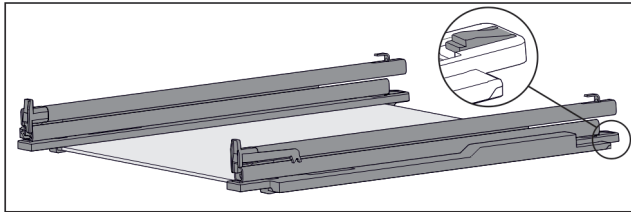

Fig. 120 Siinide ja hoideosadega klaasplaat

- ▶ Suruge hoideosa taga alla (vt. Fig. 120) ja lükake samaaegselt siini tahapoole.

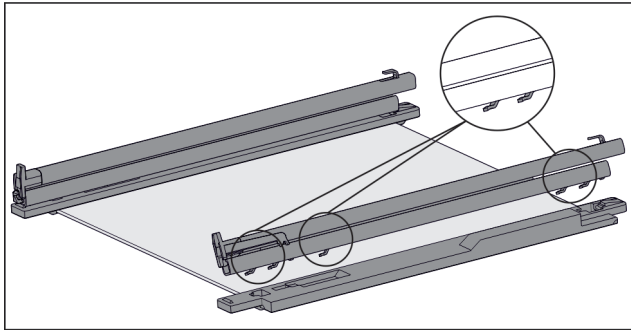

Fig. 121 Siinide ja hoideosadega klaasplaat

- ▷ Siinide konksud vabanevad hoideosa küljest.
- ▶ Võtke siin hoideosalt ära.

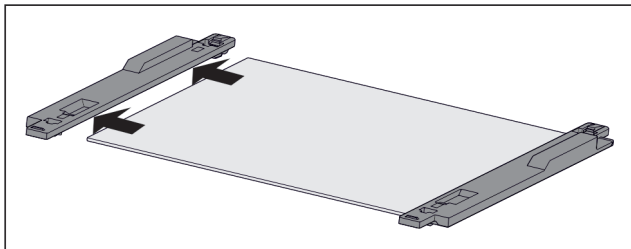

Fig. 122 Hoideosadega klaasplaat

- ▶ Tõmmake hoideosa klaasplaadilt küljele maha.

## Väljatõmbesüsteemi monteerimine

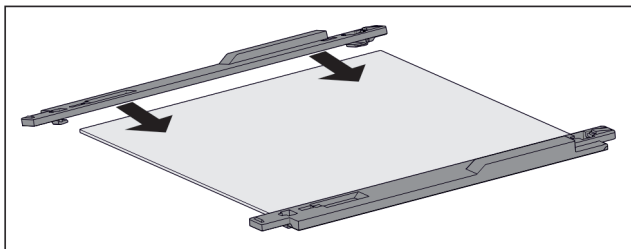

Fig. 123 Hoideosadega klaasplaat

- ▶ Asetage hoideosa klaasplaadile.
- ▶ Lükake hoideosa lõpuni klaasplaadile.

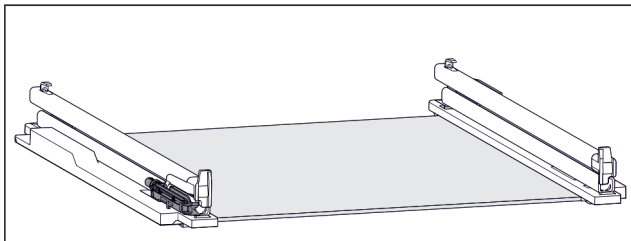

Fig. 124 Summutusmoodul

Vasakule siinile on kinnitatud summutusmoodul. (vt. Fig. 124) Paremale siinile pole summutusmoodulit kinnitatud.

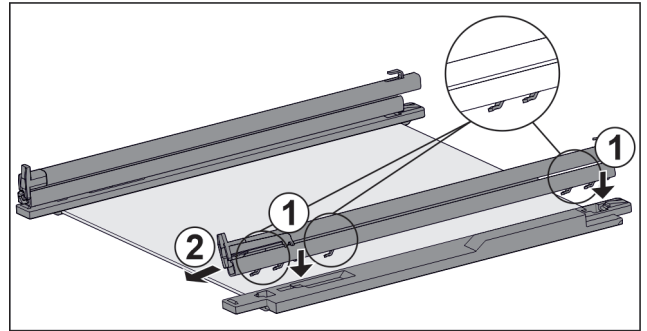

Fig. 125 Siinide ja hoideosadega klaasplaat

Summutusmooduliga siini monteerimine:

- ▶ Pange siinide konksud **vasaku** hoideosa avadesse. Fig. 125 (1)

- ▶ Tõmmake siini ettepoole. Fig. 125 (2)

- ▷ Siin fikseerub taga kuuldavalt.

Summutusmoodulita siini monteerimine:

- ▶ Pange siinide konksud **parema** hoideosa avadesse. Fig. 125 (1)

- ▶ Tõmmake siini ettepoole. Fig. 125 (2)

- ▷ Siin fikseerub taga kuuldavalt.

## 9.2 Seadme sulatamine

### 9.2.1 Sulatamine NoFrostiga

Sulatamine toimub automaatselt NoFrost-süsteemi kaudu. Niiskus koguneb aurustile, sulatatakse perioodiliselt ja aurub.

Seadet ei pea sulatama.

#### Märkus

Seadme põrandale võivad koguneda veetilgad.

Kui võtate seadme käigust:

- ▶ Pange seadme ette käterätik, et võimalikud väljavoolavad veetilgad kokku koguda. (vt. 11 Käigustvõtmine)

## 9.3 Seadme puhastamine

### 9.3.1 Ettevalmistamine



#### HOIATUS

Elektrilöögi oht!

- ▶ Tõmmake külmiku pistik välja või katkestage voolutoide.



#### HOIATUS

Tuleoht

- ▶ Ärge kahjustage külmaringlust.

- ▶ Tühjendage seade.

- ▶ Tõmmake võrgupistik välja.

### 9.3.2 Korpuse puhastamine

#### TÄHELEPANU

Asjatundmatu puhastamine!

Kahjustused seadmel.

- ▶ Kasutage eranditult pehmeid puhastuslappe ja pH-neutraalseid universaalpuhastusvahendeid.

- ▶ Ärge kasutage küürivaid või kraapivaid svamme ega terasvilla.

- ▶ Ärge kasutage kangeid, küürivaid, liiva, kloriide või happeid sisaldavaid puhastusvahendeid.





## HOIATUS

Vigastuste ja kahjustuste oht kuuma auru tõttu!  
Kuum aur võib põhjustada põletusi ja kahjustada pealispindu.

▶ Ärge kasutage aurupuhasteid!

▶ Pühkige korpus pehme puhta lapiga üle. Kasutage tugeva määrdumise korral leiget vett ja neutraalset puhastusvahendit. Klaaspindu võib täiendavalt puhastada klaasipuhastusvahendiga.

### 9.3.3 Siseruumi puhastamine

#### TÄHELEPANU

Asjatundmatu puhastamine!  
Kahjustused seadmel.

▶ Kasutage eranditult pehmeid puhastuslappe ja pH-neutraalseid universaalpuhastusvahendeid.  
▶ Ärge kasutage küürivaid või kraapivaid svamme ega terasvilla.  
▶ Ärge kasutage kangeid, küürivaid, liiva, kloriide või happeid sisaldavaid puhastusvahendeid.

▶ Plastpinnad: puhastage pehme puhta lapi, leige vee ja vähese nõudepesuvahendiga käsitsi.

▶ Metallpinnad: puhastage pehme puhta lapi, leige vee ja vähese nõudepesuvahendiga käsitsi.

### 9.3.4 Varustuse puhastamine

#### TÄHELEPANU

Asjatundmatu puhastamine!  
Kahjustused seadmel.

▶ Kasutage eranditult pehmeid puhastuslappe ja pH-neutraalseid universaalpuhastusvahendeid.  
▶ Ärge kasutage küürivaid või kraapivaid svamme ega terasvilla.  
▶ Ärge kasutage kangeid, küürivaid, liiva, kloriide või happeid sisaldavaid puhastusvahendeid.

#### Puhastamine pehme puhta lapi, leige vee ja vähese nõudepesuvahendiga:

- Väljatõmbetahvel IceTower
- Sahtel
- Palun järgige: Ärge eemaldage sahtlilt magnetit! Magnet tagab IceMakeri talitluse.
- Külmutuskandik

#### Puhastamine niiske lapiga:

- Teleskoopsiinid
- Palun pidage silmas: Tööpindadel olev määre on ette nähtud määrimiseks ja seda ei tohi eemaldada!

#### Puhastamine nõudepesumasinas kuni 60 °C:

- Jääkuubikukühvel
- ▶ Varustuse lahtivõtmine: vt vastavat peatükki.
- ▶ Puhastage varustus.

### 9.3.5 IceMakeri puhastamine

IceMakerit saab puhastada erineval viisil.

Puhastus tuleb läbi viia järgmistel juhtudel:

- Esmakordne käikuvõtmine
- Veeühendusega:  
Mittekasutusel kauem kui 5 päeva.

Tehke kindlaks, et järgmised eeldused on täidetud:

- IceMakeri sahtel on tühjendatud.
- IceMakeri sahtel on sisse lükatud.
- IceMaker on aktiveeritud.

#### Esmakordne käikuvõtmine või pikem mittekasutus

Puhastage IceMaker funktsiooniga TubeClean.

- ▶ Pange 1,5 l tühi anum (max kõrgus 10 cm) IceMakeri all sahtlisse.
- ▶ Aktiveerige funktsioon TubeClean.
- ▷ Loputusprotseduur valmistatakse ette (max 60 min): Sümbol pulseerib.
- ▷ Loputatakse veetorustikke: Sümbol pulseerib.
- ▷ Loputusprotseduur on lõpetatud: Funktsioon on automaatselt deaktiveeritud.
- ▶ Võtke IceMakeri sahtel välja ja eemaldage anum.
- ▶ Puhastage IceMakeri sahtel sooja vee ja vähese nõudepesuvahendiga.
- ▶ Lükake IceMakeri sahtel sisse.
- ▷ Jääkuubikute tootmine käivitub automaatselt.
- ▶ Utiliseerige jääkuubikud, mis toodetakse jääkuubikute tootmise esimese 24 tunni vältel.

#### Puhastusvajaduse korral

Puhastage IceMaker manuaalselt.

- ▶ Võtke IceMakeri sahtel välja ja puhastage sooja vee ning vähese nõudepesuvahendiga.
- ▶ Lükake IceMakeri sahtel sisse.
- ▷ Jääkuubikute tootmine käivitub automaatselt.

### 9.3.6 Pärast puhastamist

- ▶ Hõõruge seade ja varustusosad kuivaks.
- ▶ Ühendage seade külge ja lülitage sisse.
- ▶ Aktiveerige SuperFrost (vt. 7.2 Seadme funktsioonid) . Kui temperatuur on piisavalt madal:
- ▶ Pange toiduained sisse.
- ▶ Korrake regulaarselt puhastust.

## 10 Kliendiabi

### 10.1 Tehnilised andmed

| Temperatuurivahemik |                    |
|---------------------|--------------------|
| Külmutamine         | -28 °C kuni -15 °C |

| Maksimaalne külmutamiskogus/24 h |  |
|----------------------------------|--|
| Külmutusosa                      | vt tüübisilti «Külmutamisvõimsus .../24 h» all |

| Varustuse maksimaalne laadimisraskus                                   |   |   |   |
|--|---|---|---|
| Varustus   | Seadme laius 550 mm (vt montaaži-korraldust, Seadme mõõdud) | Seadme laius 600 mm (vt montaaži-korraldust, Seadme mõõdud) | Seadme laius 700 mm (vt montaaži-korraldust, Seadme mõõdud) |
| Anumaribil juhitud sahtel*<br>(vt. 8.1.3 Anumaribil juhitud sahtel*) * | 14 kg*  | 19 kg*  | 19 kg*  |
| Klaasplaadil juhitud sahtel<br>(vt. 8.1.1 Teleskoopsiinidel sahtel)    | 12 kg   | 15 kg   | 22 kg   |
| Kõige alumine sahtel<br>(vt. 8.1.4 Kõige alumine sahtel)               | --  | 11 kg   | 19 kg   |

| Varustuse maksimaalne laadimisraskus                                    |   |   |   |
|---|---|---|---|
| Varustus  | Seadme laius 550 mm (vt montaaži-korraldust, Seadme mõõdud) | Seadme laius 600 mm (vt montaaži-korraldust, Seadme mõõdud) | Seadme laius 700 mm (vt montaaži-korraldust, Seadme mõõdud) |
| Ülemine allakallutatav sahtel (vt. 8.1.2 Ülemine allakallutatav sahtel) | --  | 19 kg   | 19 kg   |

| Jääkuubikute tootmine IceMakeriga      |   |
|--|---|
| Jääkuubikute tootmine/24 h             | Temperatuuril -18 °C: 0,8 kg jääkuubikuid               |
| Jääkuubikute maksimaalne tootmine/24 h | Aktiivse funktsiooni MaxIce korral: 1,2 kg jääkuubikuid |

| Valgustus   |               |
|---|---------------|
| Energiatõhususklass <sup>1</sup>  | Valgusallikas |
| See toode sisaldab ühte või mitut energiatõhususklassi G valgusallikat. | LED           |

<sup>1</sup> Seade võib sisaldada erinevate energiatõhususklassidega valgusallikaid. Esitatud on madalaim energiatõhususklass.

WLAN ühendusega seadmetele:

| Sagedusandmed                  |   |
|--------------------------------|---|
| Sagedusriba                    | 2,4 GHz   |
| Maksimaalselt kiiratud võimsus | < 100 mW  |
| Raadiosideadise kasutuseesmärk | Sidumine kohaliku WLAN andmevõrguga andmesideks |

## 10.2 Käitusmürad

Seade põhjustab käituse ajal erinevaid töömürasid.

- **Madalal jahutusvõimsusel** töötab seade energiasäästlikumalt, aga kauem. Helitugevus on **väiksem**.
- **Suurel jahutusvõimsusel** jahutatakse toiduaineid kiiremini. Helitugevus on **kõrgem**.

Näited:

- aktiveeritud funktsioonid (vt. 7.2 Seadme funktsioonid)
- töötav ventilaator
- äsja sisse pandud toiduained
- kõrge ümbrustemperatuur
- kaua avatud uks

| Viga                   | Põhjus  | Kõrvaldamine                 |
|------------------------|---|------------------------------|
| <b>Seade ei tööta.</b> | → Seade pole sisse lülitatud.                         | ▶ Lülitage seade sisse.      |
|                        | → Võrgupistik pole korralikult pistikupessa pistetud. | ▶ Kontrollige võrgupistikut. |
|                        | → Pistikupesa kaitse pole korras.                     | ▶ Kontrollige kaitset.       |
|                        | → Voolukatkestus                                      | ▶ Hoidke seadet suletuna.    |

| Müra  | Võimalik põhjus                                      | Müra liik             |
|---|--|-----------------------|
| Mulisemine ja pladisemine                     | Külmaaine voolab külmaringluses.                     | Normaalne töömüra     |
| Kahisemine ja sisisemine                      | Külmaainet pritsitakse külmaringlusesse.             | Normaalne töömüra     |
| Põrisemine                                    | Seade jahutab. Helitugevus sõltub jahutusvõimsusest. | Normaalne töömüra     |
| Luristamismürad*                              | Avatakse ja suletakse sulgemisamortisaatoriga ust.*  | Normaalne töömüra*    |
| Surisemine ja sahisemine                      | Ventilaator töötab.                                  | Normaalne käitusmüra  |
| Klõpsumine                                    | Komponente lülitatakse sisse ja välja.               | Normaalne lülitusmüra |
| Ragisemine või sumisemine                     | Ventiilid või klapid on aktiivsed.                   | Normaalne lülitusmüra |
| Vaikne koputamine, sumisemine või surisemine* | Ventiil on aktiivne.                                 | Normaalne käitusmüra  |

| Müra        | Võimalik põhjus                    | Müra liik | Kõrvaldus   |
|-------------|------------------------------------|-----------|---|
| Vibratsioon | Ebasobiv ülespanek                 | Vea-müra  | Joondage seade seadjalgade kaudu horisontaalselt välja. |
| Kolisemine  | Varustus, esemed seadme siseruumis | Vea-müra  | Fikseerige varustusosad. Jätke esemete vahele vahe.     |

## 10.3 Tehniline rike

Teie seade on konstrueeritud ja valmistatud nii, et on tagatud selle talitluskindlus ning pikk eluiga. Kui siiski peaks tekkima käituse ajal rike, siis kontrollige palun, kas rike on põhjustatud käsitsemisveast. Sellisel juhul tuleb Teil tekkivate kulude eest tasuda ka garantiiajal.

Järgmisi rikkeid saate ise kõrvaldada.

### 10.3.1 Seadme funktsioon

| Viga   | Põhjus  | Kõrvaldamine  |
|--|---|---|
|  |   | <ul style="list-style-type: none"> <li>▶ Toiduainete kaitsmine: Asetage külmaakud ülal toiduainetele või kasutage kauem kestva voolukatkestuse korral detsentraalset sügavkülmkappi.</li> <li>▶ Ärge külmutage ülessulanud toiduaineid uuesti.</li> </ul> |
|  | → Seadmepistik pole korralikult seadmesse pistetud.                                     | ▶ Kontrollige seadmepistikut.   |
| <b>Temperatuur pole piisavalt madal.</b>                                 | → Seadme uks pole korralikult suletud.  | ▶ Sulgege seadme uks.   |
|  | → Toite- ja heitventilatsioon on ebapiisav.   | ▶ Tehke ventilatsioonivõre vabaks ja puhastage.   |
|  | → Ümbrustemperatuur on liiga kõrge.   | ▶ Probleemi lahendus: (vt. 1.4 Seadme kasutusvaldkond)  |
|  | → Seadet avati liiga sageli või liiga kauaks.   | ▶ Oodake ära, kuni nõutav temperatuur iseseisvalt taastub. Kui mitte, siis pöörduge klienditeenindusse. (vt. 10.4 Klienditeenindus)   |
|  | → Ilma SuperFrostita pandi sisse suur kogus värskeid toiduaineid.                       | ▶ Probleemi lahendus: (vt. SuperFrost)  |
|  | → Temperatuur on valesti seadistatud.   | ▶ Seadistage temperatuuri madalamaks ja kontrollige 24 tunni möödudes.  |
|  | → Seade seisab soojusallikale (pliid, kütteseadet vms) liiga lähedal.                   | ▶ Muutke seadme või soojusallika asukohta.  |
| <b>Olekunäit ei põle.*</b>   | → Olekunäit on välja lülitatud.   | ▶ Lülitage olekunäidik sisse. (vt. Olekutuli (olekunäidik)*)  |
|  | → Uks on avatud.  | ▶ Sulgege uks.  |
|  | → Seade on välja lülitatud.   | ▶ Lülitage seade sisse.   |
|  | → LED on defektne.  | ▶ Pöörduge klienditeenindusse. (vt. 9 Hooldus)  |
| <b>Uksetihend on defektne või tuleb muudel põhjustel välja vahetada.</b> | → Uksetihend on vahetatav. Seda on võimalik vahetada ilma täiendavate abitööriistadeta. | ▶ Pöörduge klienditeenindusse. (vt. 10.4 Klienditeenindus)  |
| <b>Seade on jäätunud või tekib kondensvesi.</b>                          | → Uksetihend võib olla soonest välja libisenud.   | ▶ Kontrollige uksetihendi korrektset paiknemist soones.   |
| <b>Seadme välispinnad on soojad*.</b>                                    | → Külmaringluse soojust kasutatakse kondensvee vältimiseks.                             | ▶ See on normaalne.   |

## 10.3.2 Varustus

| Viga                                     | Põhjus  | Kõrvaldamine   |
|--|---|--|
| <b>IceMakerit ei saa sisse lülitada.</b> | → Seade ja koos sellega ka IceMaker pole võrku ühendatud. | ▶ Ühendage seade külge (vt montaažikorraldust).                                |
| <b>IceMaker ei tooda jääkuubikuid.</b>   | → IceMaker pole sisse lülitatud.                          | ▶ Aktiveerige IceMaker.  |
|  | → IceMakeri sahtel pole korralikult suletud.              | ▶ Lükake sahtel korralikult sisse.   |
|  | → Veeühendus pole avatud.                                 | ▶ Avage veeühendus.  |
| <b>Sisevalgustus ei põle.</b>            | → Seade pole sisse lülitatud.                             | ▶ Lülitage seade sisse.  |
|  | → Uks oli kauem kui 15 min lahti.                         | ▶ Sisevalgustus lülitub avatud ukse korral u 15 min pärast automaatselt välja. |
|  | → LED valgustus on defektne või kate on kahjustatud.      | ▶ Pöörduge klienditeenindusse. (vt. 10.4 Klienditeenindus)                     |

# Käigustvõtmine

## 10.4 Klienditeenindus

Kontrollige esmalt, kas Te saate vea iseseisvalt kõrvaldada (vt. 10 Kliendiabi). Kui mitte, siis pöörduge klienditeenindusse.

Aadressi leiate kaasasolevast brošüürist «Liebherriteenindus» või lingilt [home.liebherr.com/service](http://home.liebherr.com/service).



### HOIATUS

Asjatundmatu remont!  
Vigastused.

- ▶ Seadme ja võrguühendusjuhtme remonditöid ning muud sekkumist, mida pole selgesõnaliselt (vt. 9 Hooldus) ära mainitud, laske teostada ainult klienditeenindusel.
- ▶ Laske kahjustatud võrguühendusjuhete asendada ainult tootjal, tema klienditeenindusel või sarnase kvalifikatsiooniga isikul.
- ▶ IEC pistikuga seadmetel tohib vahetust teostada klient.

### 10.4.1 Klienditeenindusega ühendust võtmine

Tehke kindlaks, et järgmine seadme informatsioon on käepärast:

- Seadme nimetus (Model ja Index)
- Teenindus-nr (Service)
- Seeria-nr (S-Nr.)

▶ Pärige seadme informatsiooni displei kaudu. (vt. Seadmeinfo)

-või-

▶ Võtke seadme informatsioon tüübisildilt. (vt. 10.5 Tüübisilt)

- ▶ Märkige seadme informatsioon üles.
- ▶ Teavitage klienditeenindust: teatage vead ja seadme informatsioon.
- ▶ See võimaldab kiiret ja eesmärgipärast teenindamist.
- ▶ Järgige klienditeeninduse edasisi korraldusi.

## 10.5 Tüübisilt

Tüübisilt asub sahtlite taga seadme siseküljel.

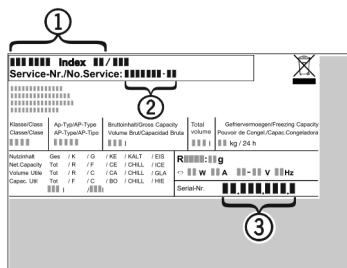

Fig. 126

- (1) Seadme nimetus
  - (2) Teenindus-nr
  - (3) Seeria-nr
- ▶ Lugege informatsioon tüübisildilt maha.

## 11 Käigustvõtmine

- ▶ Tühjendage seade.
- ▶ Deaktiveerige IceMaker. (vt. IceMakeri / MaxIce'i deaktiveerimine)
- ▶ Lülitage seade välja. (vt. Seadme välja- ja sisselülitamine)
- ▶ Tõmmake võrgupistik välja.
- ▶ Eemaldage vajaduse korral seadme pistik: Tõmmake välja ja liigutage samaaegselt vasakult paremale.
- ▶ Pange seadme ette käterätik, et võimalikud väljavoolavad veetilgad kokku koguda.
- ▶ Puhastage seade. (vt. 9.3 Seadme puhastamine)

- ▶ Jätke halbade lõhnade tekkimise vältimiseks uks lahti.

## 12 Utiliseerimine

### 12.1 Seadme ettevalmistamine utiliseerimiseks



Li-Ion

Liebherr paigaldab mõnedesse seadmetesse akusid. ELis on seadusandja kohustanud lõppkasutajat keskkonnakaitse põhjustel need akud enne vanaseadmete utiliseerimist välja võtma. Kui Teie seade sisaldab akusid, siis on seadmele paigaldatud vastav juhise.

Lambid Juhul, kui Te suudate lambid iseseisvalt ja purustusteta välja võtta, võtke need samuti enne utiliseerimist välja.

- ▶ Võtke seade käigust.
- ▶ Akudega seade: võtke akud välja. Kirjeldust vt peatükist Hooldus.
- ▶ Kui võimalik: võtke lambid purustusteta välja.

### 12.2 Seadme keskkonnasõbralik utiliseerimine



Seade sisaldab veel väärtuslikke materjale ja tuleb suunata sorteerimata olmeprügist eraldi käitlusse.



Li-Ion



Li-Ion

Utiliseerige akud vanaseadmest eraldi. Selleks saate akud kaubanduses ja taaskäitlus- ning toormejaamades tasuta tagasi anda.

Lambid

Utiliseerige mahavõetud lambid vastavate kogumissüsteemide kaudu.

Saksamaal:

Te saate kohalikes taaskäitlus- / toormejaamades seadme tasuta klassi 1 kogumismahuti kaudu utiliseerida. Uue külmiku / sügavkülmiku ostmisel ja müügi-pinna > 400 m<sup>2</sup> korral võtab kaubandus vana seadme ka tasuta tagasi.



### HOIATUS

Väljatungiv külmaaine ja õli!  
Tulekahju. Sisalduv külmaaine on keskkonnasõbralik, kuid põlemisvõimeline. Sisalduv õli on samuti põlemisvõimeline. Eralduv külmaaine ja õli võivad vastavalt kõrge kontsentratsiooni korral ja eksterne soojusallikaga kokkupuutel süttida.

- ▶ Ärge kahjustage külmaaineringluse torustikke ja kompressorit.

- ▶ Järgige juhiseid seadme transportimise kohta.
- ▶ Transportige seade kahjustusteta ära.
- ▶ Utiliseerige akud, lambid ja seade vastavalt ülal nimetatud nõuetele.





[home.liebherr.com/fridge-manuals](https://home.liebherr.com/fridge-manuals)

**ET** sügavkülmkapp

Väljaandmise kuupäev: 20240526

**Artikli-nr indeks: 7088534-00**

Liebherr-Hausgeräte GmbH  
Memminger Straße 77-79  
88416 Ochsenhausen  
Deutschland