

Návod na obsluhu

Stolová mraznička

Pred prvým zapnutím si prečítajte tento návod na obsluhu.

Strana 20

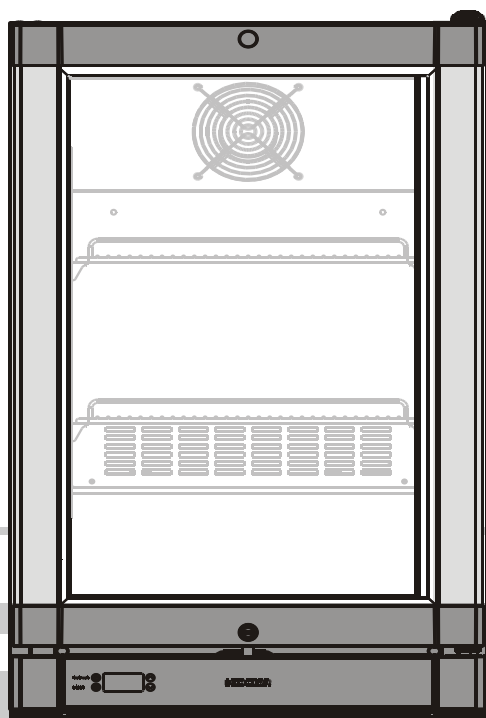

7084 895-04

Fv 913

LIEBHERR

- **UPOZORNENIE:** Tento spotrebič nie je určený na používanie osobami (vrátane detí) so zníženými fyzickými, zmyslovými alebo duševnými schopnosťami alebo s nedostatkom skúseností a znalostí, pokiaľ nie sú pod dohľadom alebo neboli poučené o používaní tohto spotrebiča osobou, ktorá zodpovedá za ich bezpečnosť.
- **UPOZORNENIE:** Deti by mali byť pod dohľadom, aby sa zabezpečilo, že sa nebudú hrať s týmto spotrebičom.
- **UPOZORNENIE:** Maximálna nosnosť každej poličky je iba 30 kg!
- **VÝSTRAHA:** Ak je napájací kábel poškodený, musí ho vymeniť výrobca, jeho servisný zástupca alebo podobne kvalifikovaná osoba, aby sa zabránilo riziku.
- **UPOZORNENIE:** V tomto spotrebiči neskladujte výbušné látky, ako napríklad aerosólové plechovky s horľavou pohonnou látkou.
- **UPOZORNENIE:** Tento spotrebič obsahuje horľavé materiály a musí sa s ním správne zaobchádzať, musí sa správne udržiavať a likvidovať.
- **VÝSTRAHA:** Udržiavajte odstup od všetkých vetracích otvorov v kryte spotrebiča alebo v konštrukcii na zabudovanie.
- **VÝSTRAHA:** Na urýchlenie procesu rozmrazovania nepoužívajte žiadne iné mechanické zariadenia ani iné syntetické prostriedky ako tie, ktoré odporúča výrobca.
- **VÝSTRAHA:** Nepoškodzujte chladiaci okruh.
- **VÝSTRAHA:** Nepoužívajte elektrické spotrebiče vo vnútri odkladacích priestorov spotrebiča na jedlo, pokiaľ nie sú typom odporúčaným výrobcom.
- Tento spotrebič môžu používať deti vo veku 8 rokov a staršie a osoby so zníženými fyzickými, zmyslovými alebo duševnými schopnosťami alebo pri nedostatku skúseností, ak sú pod dohľadom alebo boli poučené o bezpečnom používaní tohto spotrebiča a rozumejú nebezpečenstvám, ktoré sú s tým spojené. Deti sa nesmú hrať s týmto spotrebičom. Čistenie a používateľskú údržbu nesmú vykonávať deti bez dozoru.
- Aby sa zabránilo zraneniu a poškodeniu tohto spotrebiča, musia ho vybaľovať a inštalovať dve osoby.
- Ak bol tento spotrebič poškodený počas prepravy, pred jeho pripojením k elektrickej sieti okamžite kontaktujte dodávateľa.
- Aby bola zaručená bezpečná prevádzka, spotrebič musí byť nainštalovaný a pripojený podľa opisu uvedenom v tomto návode na obsluhu.
- Ak sa vyskytne akákoľvek porucha, spotrebič odpojte od elektrickej siete. Vytiahnite zástrčku, vypnite alebo odstráňte istič.
- Pri odpájaní spotrebiča od elektrickej siete ťahajte za zástrčku, nie za kábel.
- Všetky opravy a práce na tomto spotrebiči môžu vykonávať iba zástupcovia oddelenia služieb zákazníkom, pretože neoprávnené práce by mohli byť pre používateľa veľmi nebezpečné. To isté platí aj pre výmenu napájacieho kábla.
- Zabráňte vniknutiu otvoreného plameňa alebo zdrojov vznietenia do spotrebiča. Počas prepravovania a čistenia tohto spotrebiča zabezpečte, aby nedošlo k poškodeniu chladiaceho okruhu. V prípade poškodenia skontrolujte, či sa v blízkosti nenachádzajú žiadne zdroje vznietenia a miestnosť udržiavajte dobre vetranú.
- Nestojte na podstavci, zásuvkách ani dvierkach a nepoužívajte ich ani na podopieranie ničoho iného.
- Zabráňte dlhodobému kontaktu pokožky so studenými povrchmi alebo s chladenými/mrazenými potravinami. Mohlo by to spôsobiť bolesť, znečistivanie alebo omrzliny. V prípade dlhodobého kontaktu s pokožkou sa musia vykonať ochranné opatrenia, napr. používať rukavice.
- Nekonzumujte zabalené jedlo, ktoré bolo veľmi dlho skladované, pretože môže spôsobiť otravu jedlom.
- Elektrické súčasti môžu spôsobiť zapálenie unikajúceho plynu. Tieto rozprašovače môžete identifikovať podľa vytlačeného obsahu alebo symbolu plameňa.
- Ak máte uzamykateľný spotrebič, nenechávajte kľúč v blízkosti spotrebiča alebo v dosahu detí.
- Tento spotrebič je navrhnutý na použitie v uzavretých priestoroch. Toto zariadenie neprevádzkujete vonku ani na miestach, kde by bolo vystavené striekajúcej vode alebo vlhkým podmienkam.
- Pri preprave alebo prevádzke tohto spotrebiča v nadmorských výškach viac ako 1 500 m nad morom sa môže rozbiť sklenená výplň dvierok v dôsledku zníženého tlaku vzduchu. Črepiny sú ostré a môžu spôsobiť závažné zranenie.

Rozsah používania spotrebiča

Tento spotrebič sa môže používať na vystavovanie potravín vrátane nápojov pre maloobchodný predaj. Komerčné použitie znamená napríklad použitie v reštauráciách, jedálňach, nemocniciach a v obchodných zariadeniach, ako sú pekárne, mäsiarstva, supermarkety atď.

Predvídateľné nesprávne použitie:

Nepoužívajte spotrebič na nasledujúce aplikácie:

- Uskladnenie a chladenie nasledujúceho:
 - Chemicky nestabilné, horľavé alebo korozívne látky.
 - Lieky, krvná plazma, laboratórne prípravky alebo podobné látky a výrobky, na ktoré sa vzťahuje smernica č. 2007/47/ES o zdravotníckych pomôckach.
- Použitie v nebezpečných priestoroch.
- Použitie vonku alebo vo vlhkých priestoroch so striekajúcou vodou.

Nesprávne použitie spotrebiča vedie k poškodeniu alebo znehodnoteniu skladovaného tovaru.

Skriňa je určená na uskladnenie a vystavenie vopred zmrazenej a zabalenej zmrzliny, ako aj balených potravín. Zákazník dosiahne prístup otvorením nepriehľadného alebo priehľadného veka zhora.

V zariadení neskladujte výbušné látky, ako napríklad aerosólové nádoby s horľavým stlačeným plynom.

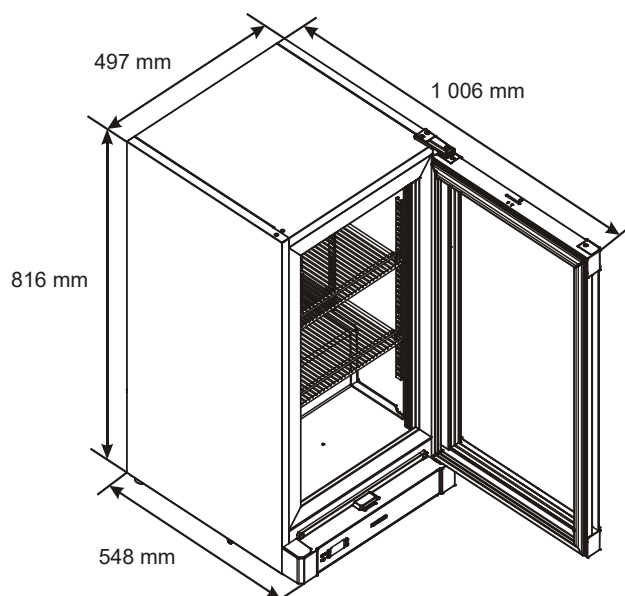

Rozmery:

Výška: **816 mm**

Šírka: **497 mm**

Hĺbka: **548 mm**

Opis spotrebiča

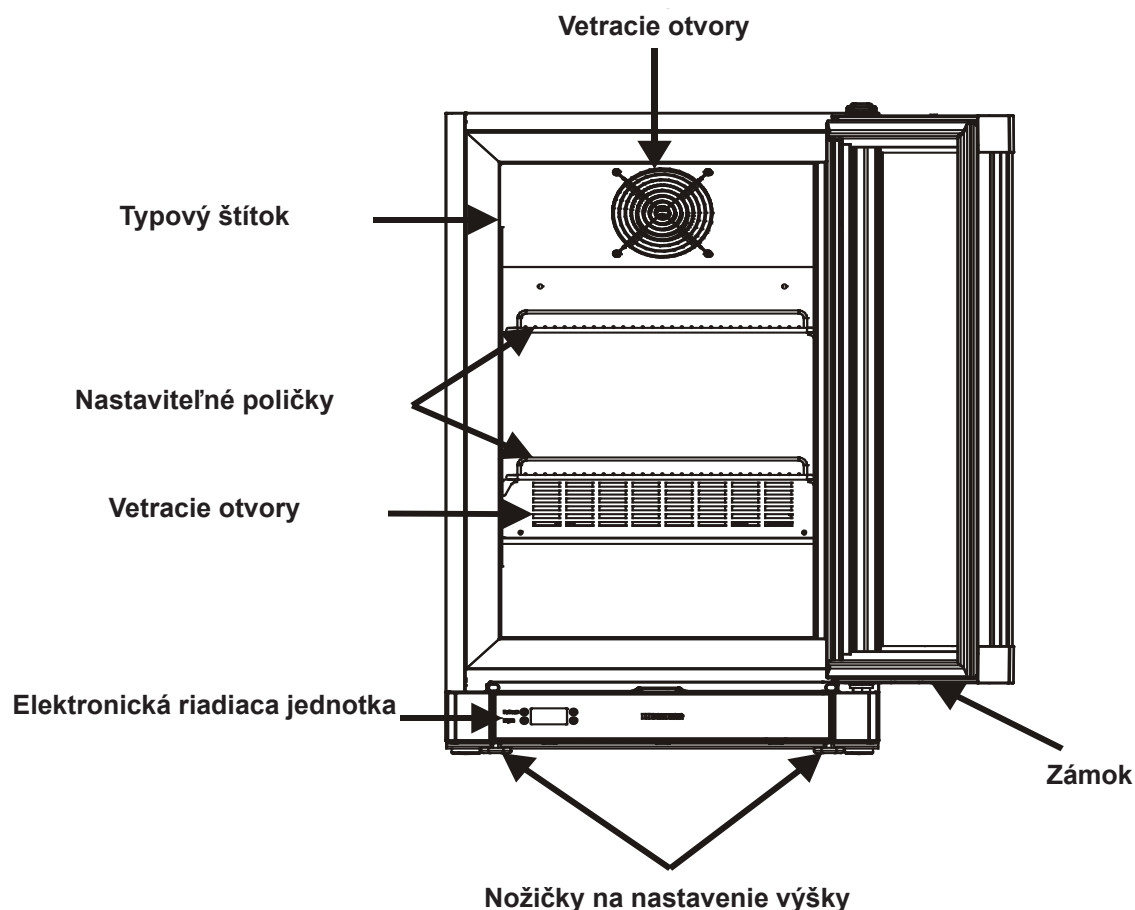

Klasifikácia klímy

Trieda klímy [X] určuje podmienky okolia, v ktorom sa môže tento spotrebič bezpečne prevádzkovať.



Trieda klímy [Y] a teplotná trieda [Z] definujú maximálne rámcové podmienky, v ktorých bude spotrebič bezchybne fungovať.

[X] Klasifikácia klímy	Max. teplota v miestnosti	Max. relatívna vlhkosť
4	30°C	55 %
7	35 °C	75 %

Tento spotrebič neprevádzkujte mimo špecifikovaného teplotného rozsahu v miestnosti.

[Y] Klasifikácia klímy	Teplota [°C]	Relatívna vlhkosť [%]
0	20	50
1	16	80
8	24	55
2	22	65
3	25	60
4	30	55
6	27	70
5	40	40
7	35	75

Odporúčané nastavenie teploty:

[Z] Teplotná trieda	Nastavenie teploty [°C]
L1	-18
L2	-18
L3	-15
M0	+4
M*	6
M1	+5
M2	+7
H1	+10
H2	+10

Zostavenie

- Spotrebič neumiestňujte na priame slnečné svetlo ani do blízkosti sporákov, radiátorov a podobných zdrojov tepla.

- Podlaha, na ktorej je postavený spotrebič, by mala byť vodorovná a vyrovnaná. Nerovné podlahy vykompenzujte nastaviteľnými nožičkami.

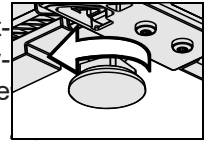

- POZOR:** Medzi bočným krytom (ľavý a pravý) a zadným krytom spotrebiča musí byť medzera oproti stene aspoň 10 cm.

- Vždy zabezpečte dobrú ventiláciu a unikanie vzduchu, ktorý prúdi von. Spotrebič vždy inštalujte priamo oproti stene.

- Nezakrývajte vetracie otvory ani mriežku.**

- Technická norma EN 378 stanovuje, že miestnosť, v ktorej nainštalujete svoj spotrebič, musí mať objem 1 m³ na 8 g chladiva R 600a/R 290 používaného v tomto spotrebiči, aby sa v prípade netesnosti chladiaceho okruhu zabránilo tvorbe horľavej zmesi plynu/vzduchu v miestnosti, kde je tento spotrebič umiestnený. Množstvo chladiva používaného v spotrebiči je uvedené na typovom štítku na vnútornej strane spotrebiča.

Elektrické pripojenie

Tento spotrebič prevádzkujte iba pri napájaní striedavým prúdom (AC).

Prípustné napätie a frekvencia sú uvedené na typovom štítku. Umiestnenie typového štítku je zobrazené v časti s názvom **Opis spotrebiča**.

Elektrická zásuvka musí byť správne uzemnená a chránená poistkou.

Vypínací prúd poistky musí byť medzi 10 a 16 A.

Elektrická zásuvka nesmie byť umiestnená za spotrebičom a musí byť k nej ľahký prístup.

Spotrebič nepripájajte pomocou predlžovacích káblov ani predlžovacích zásuviek.

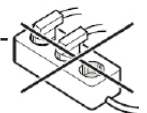

Nepoužívajte samostatné meniče prúdu (prevod jednosmerného prúdu na striedavý prúd/trojfázový prúd) ani energeticky úsporné zástrčky. Nebezpečenstvo poškodenia elektronického riadiaceho systému!

Zapnutie a vypnutie spotrebiča

Pred prvým zapnutím spotrebiča sa odporúča vyčistiť ho (pozrite si časť **Čistenie**).

Zapnutie spotrebiča

Pripojte spotrebič k elektrickej sieti - spotrebič sa zapne.

Vypnutie spotrebiča

Spotrebič vypnite vytiahnutím zástrčky z elektrickej zásuvky.

Ovládacie prvky

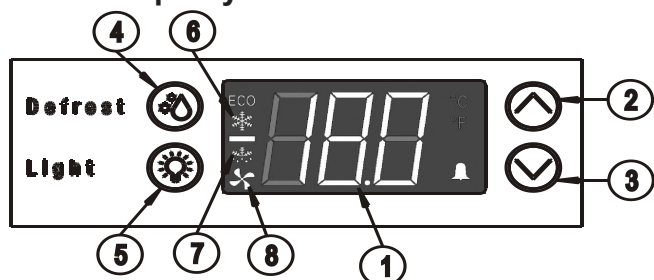



1. Zobrazenie teploty
2. Tlačidlo Hore
3. Tlačidlo Dolu
4. Tlačidlo Rozmraziť
5. Tlačidlo Svetlo
6. Symbol zapnutého kompresora
7. Symbol zapnutého rozmrazovania
8. Symbol zapnutého ventilátora výparníka

Poznámka:

Keď je chladiaci systém v režime rozmrazovania, prevádzkový hluk sa zmení a chladenie nefunguje.

Nastavenie teploty

- Teplotu zvýšte stlačením tlačidla Hore. 
- Teplotu znížte stlačením tlačidla Dolu. 
- Teplotu možno nastaviť na hodnoty medzi -10 až -25 °C/ +14 až -13 °F.
- Displej niekoľkokrát blikne a nastavená teplota sa uloží, keď prestane blikat'.

Vnútorne svetlo

Pre vnútorný priestor sa používa LED osvetlenie.

- Vnútorne svetlo sa môže zapnúť a vypnúť stlačením tlačidla **5**

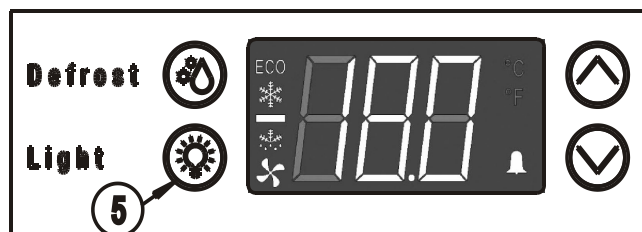

Dôležité upozornenie:

Svietidlo môže vymeniť iba servisný technik zákazníka alebo kompetentný kvalifikovaný personál!

Upozornenie - laserové žiarenie triedy 1M. Ak je kryt odstránený, nepozerajte sa priamo do svetla cez optické prístroje.

Rozmrazovanie

Mraziaci priestor sa automaticky rozmrazuje.

- Rozmrazovania sa môžu tiež ručne zapnúť stlačením tohto tlačidla, kým nebude v zobrazení teploty uvedený symbol „dEF“ (obrázok 1) . 

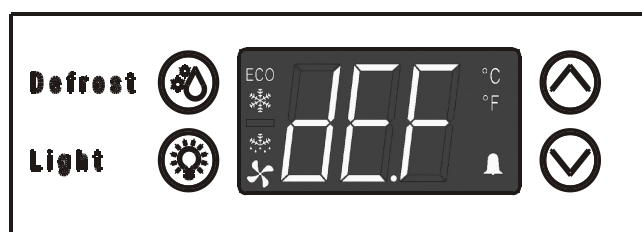

Ručné rozmrazovania by sa nemali vykonávať počas prvých 2 hodín prevádzky.

Na urýchlenie procesu rozmrazovania nepoužívajte žiadne iné mechanické zariadenia ani iné syntetické prostriedky ako tie, ktoré odporúča výrobca.

Čistenie

Tento spotrebič vyčistíte aspoň dvakrát za rok.

Spotrebič pred čistením vždy vypnite. Zástrčku vytiahnite z elektrickej zásuvky alebo spotrebič vypnite.

- Vnútorne priestory, zariadenie a vonkajšie steny umyte vlažnou vodou s malým množstvom čistiaceho prostriedku. Nepoužívajte abrazívne ani kyslé čistiace prostriedky ani chemické rozpúšťadlá.
- Uistite sa, že do elektrických súčastí ani vetracej mriežky nevnikla žiadna čistiaca voda.
- Raz za rok sa musí odstrániť prach z chladiacej jednotky a výmenníka tepla - kovová mriežka na zadnej strane spotrebiča.
- Typový štítok na zadnej strane spotrebiča nesmiete poškodiť ani odstrániť. Je veľmi dôležitý na servisné účely.

Nepoužívajte parné čističe z dôvodu rizika zranenia a poškodenia.

Chladenie

Mriežkové poličky sa môžu používať na ukladanie fliaš alebo obalov s rôznymi výškami.

Alkoholické nápoje s vysokým percentom alkoholu musia byť tesne uzatvorené a uložené vo vzpriamenej polohe.

Nezakrývajte vetracie otvory vo vnútri spotrebiča.

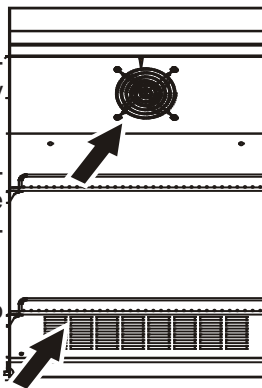

Emisie hluku zo spotrebiča

Hladina hluku, keď je spotrebič v prevádzke, je nižšia ako 70 dB (A) (relatívna hladina hluku 1pW).

Ovládanie jasu

Nastavenie jasu LED svetelných pásov:

- Do otvoru v otočnom gombíku vložte nejaký predmet (minca, skrutkovač, atď.).
- Na získanie jasnejšieho osvetlenia otočte ovládač doprava.
- Na stmivenie osvetlenia otočte ovládač doľava.

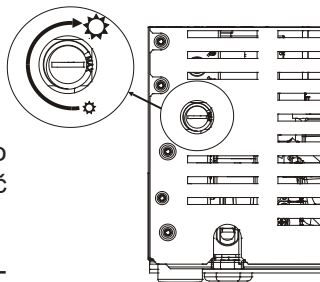

Poznámka: Platí iba pre spotrebič so stmievačom

Bezpečnostný zámok

Zámok je vybavený bezpečnostným mechanizmom.

Zamknutie spotrebiča:

1. Vložte kľúč.
2. Kľúč zatlačte a otočte doľava o 90°.

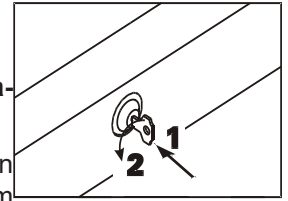

Ak chcete spotrebič odomknúť, ten istý postup zopakujte v rovnakom poradí.

Prerušenie prevádzky spotrebiča

Ak musíte prerušiť prevádzku spotrebiča na ľubovoľne dlhú dobu, vypnite ho odpojením zástrčky z elektrickej zásuvky alebo vyskrutkovaním poistky.

Spotrebič vyčistite a dvierka nechajte otvorené, aby sa nevytváral nepríjemný zápach.

Tento spotrebič je v súlade s príslušnými bezpečnostnými predpismi a smernicami ES 2004/108/ES a 2006/95/ES.

Poznámky k likvidácii

Tento spotrebič obsahuje znova použiteľné materiály a preto by sa mal správne zlikvidovať a nie jednoducho odhodiť do netriedeného komunálneho odpadu. Spotrebiče, ktoré už nie sú potrebné, sa musia zlikvidovať odborným a správnym spôsobom v súlade s aktuálnymi miestnymi predpismi a zákonmi.



Pri likvidácii spotrebiča zabezpečte, aby nedošlo k poškodeniu chladiaceho obvodu a zabránilo sa tak nekontrolovanému úniku obsiahnutého chladiva (údaje na typovom štítku) a oleja.

- Spotrebič vypnite.
- Sieťovú zástrčku vytiahnite z elektrickej zásuvky.
- Prerežte spojovací kábel.



VÝSTRAHA

Nebezpečenstvo zadusenía spôsobeného obalovým materiálom a plastovou fóliou!

Nedovoľte deťom, aby sa hrali s obalovým materiálom.

Obalový materiál odovzdajte na oficiálne zberné miesto.

Poruchy

Ak sa vyskytne počas prevádzky nejaká porucha, skontrolujte, či bola spôsobená prevádzkovou chybou.

Sami môžete odstrániť tieto poruchy:

Spotrebič nefunguje:

- Je spotrebič zapnutý?
- Je zástrčka správne zasunutá do elektrickej zásuvky?
- Nie je vypálená poistka?

Vysoký hluk pri prevádzke:

- Je spotrebič pevne nainštalovaný na podlahe?
- Nespôsobuje spotrebič vibrovanie nábytku alebo predmetov v blízkosti? Vezmite do úvahy, že hluku spôsobovanému chladiacim okruhom nemožno zabrániť.

Teplota nie je dostatočne nízka:

- Je teplota nastavená správne (pozrite si časť „Nastavenie teploty“)?
- Nebolo do spotrebiča vložené nadmerné množstvo čerstvého jedla?
- Ukazuje samostatne namontovaný teplomer správnu hodnotu?
- Funguje ventilačný systém správne?
- Nie je spotrebič umiestnený príliš blízko zdroja tepla?

Ak neplatí žiadna z vyššie uvedených príčin a sami nemôžete odstrániť poruchu, obráťte sa na najbližšie oddelenie služieb zákazníkom a uveďte typové označenie (1), servisné číslo (2) a číslo spotrebiča (3), ktoré sú uvedené na typovom štítku.

Umiestnenie typového štítku je zobrazené v časti s názvom **Opis spotrebiča**.



Ďalšie informácie

- Jedlo zostane čerstvé dlhšiu dobu, ak je skladované pri správnej teplote. Môže to zabrániť zbytočnému vyhadzovaniu jedla.
- Ak sa kondenzátorová cievka každý rok nevyčistí, značne sa tým zníži účinnosť spotrebiča.
- Náhradné súčiastky, ktoré sú potrebné na opravu chladiaceho spotrebiča s funkciou priameho predaja, sú k dispozícii po dobu 10 rokov.
- Výrobca, dovozca alebo autorizované obchodné zastúpenie ponúkajú na tento chladiaci spotrebič s funkciou priameho predaja 2-ročnú záručnú dobu.
- Databáza EPREL:
V databáze európskych výrobkov (EPREL) budú od 1. marca 2021 k dispozícii informácie týkajúce sa požiadaviek na energetické označovanie a ekodizajn. Prístup k tejto databáze výrobkov môžete získať na nasledovnom odkaze: <https://eprel.ec.europa.eu/>. Budete požiadaní o zadanie identifikátora modelu. Identifikátor modelu nájdete na typovom štítku.

Liebherr Appliances Kluang Sdn Bhd (153177-U)

No.7 Jln Firma 2 , Kaw.Perind.Kluang II, KM7, Jln Mersing, 86007 kluang, Johor, West Malaysia.
www.liebherr.com.my