



Upute za uporabu

Quality, Design and Innovation



home.liebherr.com/fridge-manuals

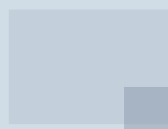

LIEBHERR

Sadržaj

1	Ukratko o uređaju.....	3		Zvuk funkcije AutoDoor	19
1.1	Sadržaj isporuke.....	3		Blokada unosa.....	19
1.2	Pregled uređaja i opreme.....	3		Jezik.....	20
	AutoDoor.....	3		Informacije o uređaju.....	20
1.4	SmartDevice.....	4		Softver.....	20
1.5	Područje upotrebe uređaja.....	4		Podsjetnik.....	20
1.6	Sukladnost.....	4		Demonstracijski način rada.....	21
1.7	Posebno zabrinjavajuće stvari prema uredbi REACH.....	4		Vraćanje na tvoričke postavke.....	21
1.8	Baza podataka EPREL.....	4		7.3 Dojave.....	22
2	Opće sigurnosne napomene.....	5		7.3.1 Pregled upozorenja.....	22
3	Način rada dodirnog zaslona Touch & Swipe.....	6		7.3.2 Završavanje upozorenja.....	22
3.1	Navigacija i objašnjenje simbola.....	6		7.3.3 Pregled podsjetnika.....	24
3.2	Izbornici.....	7		7.3.4 Završavanje podsjetnika.....	24
3.3	Način rada mirovanja.....	7		8 Oprema.....	25
4	Stavljanje u pogon.....	7		8.1 Ladice.....	25
4.1	Uključivanje uređaja (prvo stavljanje u pogon).....	7		8.2 Izvlačna ploča s IceTower.....	26
4.2	Puštanje u rad IceMaker.....	8		8.3 Staklene ploče.....	28
5	Skladištenje.....	8		8.4 IceMaker.....	29
5.1	Napomene o skladištenju.....	8		8.5 VarioSpace.....	29
5.2	Prostor za zamrzavanje.....	8		8.6 Uložak za hlađenje.....	29
5.3	Vremena skladištenja.....	9		8.7 Fleksibilna pregrada ladice za led.....	29
6	Ušteda energije.....	9		9 Održavanje.....	30
7	Rukovanje.....	9		9.1 Rastavljanje/montaža sustava za izvlačenje.....	30
7.1	Upravljački i prikazni elementi.....	9		9.2 Odleđivanje uređaja.....	32
7.1.1	Prikaz statusa.....	9		9.3 Čišćenje uređaja.....	32
7.1.2	Simboli prikaza.....	9		10 Korisnička podrška.....	33
7.2	Funkcije uređaja.....	10		10.1 Tehnički podaci.....	33
7.2.1	Napomene o funkcijama uređaja.....	10		10.2 Zvukovi tijekom rada uređaja.....	33
	Isključivanje i uključivanje uređaja.....	10		10.3 Tehničke smetnje.....	34
	WLAN.....	10		10.4 Servisna služba.....	35
	Temperatura.....	11		10.5 Označna pločica.....	36
	Jedinica temperature.....	11		11 Isključivanje uređaja.....	36
	AutoDoor	12		12 Zbrinjavanje.....	36
	SuperFrost.....	14		12.1 Priprema uređaja za zbrinjavanje.....	36
	Pokretanje ciklusa odmrzavanja.....	15		12.2 Ekološko zbrinjavanje uređaja.....	36
	PartyMode	15			
	SabbathMode.....	15			
	EnergySaver	16			
	IceMaker / MaxIce	16			
7.2.14	Dovod vode ledomata IceMaker	18			
	TubeClean	18			
	Svjetlina zaslona.....	18			
	Alarm vrata.....	19			

Proizvođač stalno radi na daljnjem razvoju svih tipova i modela. Stoga vas molimo da imate razumijevanja za to da zadržavamo pravo na izmjene u obliku, opremi i tehnici.

Simbol	Objašnjenje
	Pročitati upute Kako biste se upoznali sa svim značajkama svojeg novog uređaja, pažljivo pročitajte napomene u ovom priručniku.

Simbol	Objašnjenje
	<p>Dodatne informacije na internetu</p> <p>Digitalne upute s dodatnim informacijama na drugim jezicima pronaći ćete na internetu s pomoću QR koda na prednjoj stranici priručnika ili unošenjem servisnog broja na adresi home.liebherr.com/fridge-manuals.</p> <p>Servisni broj pronaći ćete na označnoj pločici:</p>
	<p>Provjeriti uređaj</p> <p>Provjerite sve dijelove u pogledu eventualnih oštećenja izazvanih transportom. Reklamacije uputite prodavaču ili servisnoj službi.</p>
	<p>Odstupanja</p> <p>Priručnik opisuje više modela, stoga mogu postojati odstupanja. Odjeljci koji se odnose samo na određene uređaje označeni su zvjezdicom (*).</p>
	<p>Upute za djelovanje i rezultati djelovanja</p> <p>Upute za djelovanje označene su s ▶.</p> <p>Rezultati djelovanja označeni su s ▷.</p>
	<p>Videosnimke</p> <p>Videosnimke o uređajima dostupne su na YouTube kanalu tvrtke Liebherr-Hausgeräte.</p>

Fig. Primjerni prikaz

Ove upute za uporabu vrijede za:

SIFNAd 5188

Uputa

Ako vaš uređaj u nazivu sadrži N, radi se o uređaju NoFrost.

1 Ukratko o uređaju

1.1 Sadržaj isporuke

Provjerite na svim dijelovima postoje li štete od transporta. U slučaju reklamacija obratite se distributeru ili servisnoj službi. (pogledajte 10.4 Servisna služba)

Isporuka obuhvaća sljedeće dijelove:

- Ugradbeni uređaj
- Oprema (ovisno o modelu)
- Materijal za montažu (ovisno o modelu)
- »Quick Start Guide«
- »Installation Guide«
- Brošura za servis

1.2 Pregled uređaja i opreme

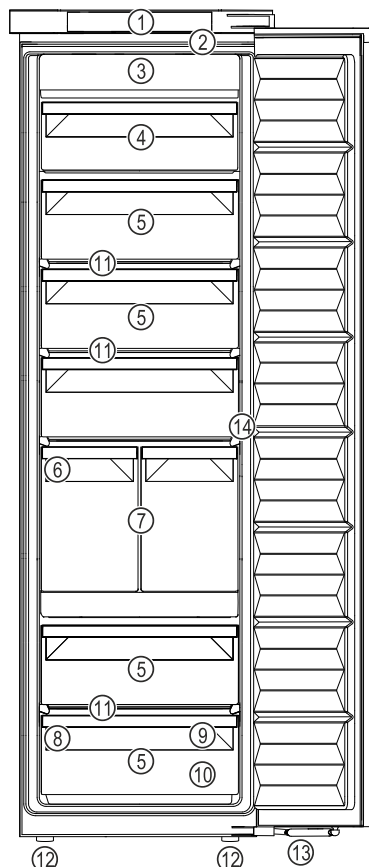

Fig. 1 Primjer izgleda

- | | |
|---------------------------------|--|
| (1) Upravljački elementi | (8) Označna pločica |
| (2) LED unutarnja rasvjeta | (9) Pladanj za zamrzavanje, rashladni ulošci |
| (3) NoFrost | (10) Lopatica za kockice leda |
| (4) Ladica koja se može nagnuti | (11) VarioSpace |
| (5) Ladica | (12) Podesive nožice |
| (6) IceMaker | (13) Prigušivač zatvaranja |
| (7) IceTower | (14) Senzor funkcije kucanja |

Uputa

▶ Pretinci, ladice ili košare raspoređeni su u stanju isporuke za optimalno korištenje energije. Međutim, promjene rasporeda unutar zadanih mogućnosti umetanja npr. pretinaca u hladnjaku, ne utječu na potrošnju energije.

AutoDoor

Uređaj je opremljen funkcijom AutoDoor.

Vrata možete otvarati na razne načine:

- ručno
- kucanjem
- pametnim telefonom
- glasovnom naredbom



Signal kucanja

Vrata otvarate i zatvarate kucanjem rukom po vratima. Signal kucanja konfigurirate s pomoću upravljačkih i pokaznih elemenata. Osjetljivost signala kucanja možete u svakom trenutku promijeniti.



Pametni telefon

Vrata otvarate i zatvarate pametnim telefonom. U tu svrhu na pametni telefon morate instalirati aplikaciju SmartDevice i povezati uređaj s WLAN-om. Postavke namještate u aplikaciji SmartDevice.



Glasovna naredba

Vrata otvarate i zatvarate glasovnom naredbom. U tu svrhu na pametni telefon morate instalirati aplikaciju SmartDevice, povezati uređaj s WLAN-om i uporabiti prikladan glasovni pomoćnik. Postavke namještate u aplikaciji SmartDevice.



Dodatne informacije i vodiče naći ćete na adresi:

home.liebherr.com/faq-autodoor

1.4 SmartDevice

SmartDevice je mrežno rješenje za vaš zamrzivač.

Ako vaš uređaj podržava SmartDevice ili je pripremljen za njega, svoj uređaj možete brzo i jednostavno integrirati u svoj WLAN. Aplikacijom SmartDevice možete upravljati svojim uređajem s mobilnog uređaja. U aplikaciji SmartDevice dostupne su vam dodatne funkcije i mogućnosti namještanja.

Uređaj koji podržava SmartDevice:

Uređaj je opremljen funkcijom SmartDevice. Kako biste mogli povezati svoj uređaj s WLAN-om, morate preuzeti aplikaciju SmartDevice.



Dodatne informacije o SmartDevice:

smartdevice.liebherr.com

Preuzimanje aplikacije SmartDevice:



Nakon instalacije i konfiguriranja aplikacije SmartDevice, svoj uređaj možete uz pomoć aplikacije SmartDevice i funkcije uređaja WLAN (pogledajte WLAN) spojiti u svoj WLAN.

Uputa

Funkcija SmartDevice nije dostupna u sljedećim zemljama: Rusija, Bjelorusija, Kazahstan.

1.5 Područje upotrebe uređaja

Namjenska uporaba

Uređaj je prikladan isključivo za hlađenje živežnih namirnica u kućnom ili sličnom području. U to se ubraja i npr. korištenje

- u osobnim kuhinjama, pansionima za doručak,

- za goste u seoskim kućama, hotelima, motelima i drugim smještajima,
- za catering i slične usluge na veliko.

Svi su ostali načini uporabe nedopušteni.

Predvidljiva pogrešna uporaba

Sljedeće su uporabe izričito zabranjene:

- skladištenje i hlađenje lijekova, krvne plazme, laboratorijskih preparata ili sličnih tvari i proizvoda koji podliježu Direktivi o medicinskim proizvodima 2007/47/EZ
- uporaba u potencijalno eksplozivnim područjima

Zloupotreba uređaja može oštetiti ili pokvariti uskladištene proizvode.

Klimatski razredi

Uređaj je prema klimatskom razredu konstruiran za rad pri ograničenim temperaturama okoline. Klimatski razred primjeren za vaš uređaj otisnut je na tipskoj pločici.

Uputa

- Kako bi se zajamčio ispravan rad, pridržavajte se navedenih okolnih temperatura.

Klimatski razred	za temperature okoline od
SN	10 °C do 32 °C
N	16 °C do 32 °C
ST	16 °C do 38 °C
T	16 °C do 43 °C
SN-ST	10 °C do 38 °C
SN-T	10 °C do 43 °C

1.6 Sukladnost

Provjerena je nepropusnost kružnog toka rashladnog sredstva. Uređaj u ugrađenom stanju odgovara relevantnim sigurnosnim odredbama i odgovarajućim direktivama.

Za tržište EU-a: Uređaj odgovara direktivi 2014/53/EU.

Za tržište GB: Uređaj odgovara propisima Radio Equipment Regulations 2017 SI 2017 No. 1206.

Kompletan tekst EU izjave o sukladnosti dostupan je na sljedećoj internetskoj adresi: www.Liebherr.com

1.7 Posebno zabrinjavajuće tvari prema uredbi REACH

Na sljedećoj poveznici možete provjeriti sadrži li vaš uređaj posebno zabrinjavajuće tvari u skladu s uredbom REACH: home.liebherr.com/de/deu/de/liebherr-erleben/nachhaltigkeit/umwelt/scip/scip.html

1.8 Baza podataka EPREL

Od 1. ožujka 2021. informacije o označavanju energetske učinkovitosti i zahtjevima za ekološki dizajn mogu se pronaći u Europskoj bazi podataka o proizvodima (EPREL). Baza

podataka o proizvodima nalazi se na sljedećoj poveznici: <https://eprel.ec.europa.eu/>. Od vas će se tražiti da unesete oznaku modela. Oznaku modela pronaći ćete na označnoj pločici.

2 Opće sigurnosne napomene

Pažljivo sačuvajte ove upute za uporabu kako biste ih u svakom trenutku mogli konzultirati.

Kada uređaj prosljeđujete dalje, novom vlasniku predajte i ove upute za uporabu.

Prije uporabe pažljivo pročitajte ove upute za uporabu da biste uređaj mogli propisno i sigurno upotrebljavati. Uvijek se pridržavajte sadržanih uputa, sigurnosnih napomena i upozorenja. Oni su važni da biste uređaj mogli sigurno i besprijekorno instalirati, a zatim ga upotrebljavati.

Opasnost za korisnika:

- Uređaj mogu upotrebljavati djeca i osobe ograničenih psihičkih, osjetilnih ili mentalnih sposobnosti ili s nedovoljnim iskustvom i znanjem samo ako su pod nadzorom ili su upućeni u sigurno korištenje uređaja te razumiju opasnosti koje iz toga mogu proizaći.

Djeca se ne smiju igrati uređajem. Djeca ne smiju čistiti i održavati uređaj ako nisu pod nadzorom. Djeca u dobi 3-8 godina smiju puniti i prazniti uređaj. Djeca mlađa od 3 godine ne smiju rabiti uređaj ako nisu pod stalnim nadzorom.

- Utičnica mora biti lako pristupačna kako bi se u izvanrednoj situaciji uređaj mogao brzo iskopčati. Ona mora biti izvan područja poledine uređaja.
- Kada uređaj iskapčate iz struje, uvijek uhvatite za utikač. Nemojte vući za kabel.
- U slučaju pogreške izvucite mrežni utikač ili isključite osigurač.
- Ne oštećujte mrežni priključni vod. Ne upotrebljavajte uređaj s neispravnim mrežnim priključnim vodom.
- Popravke i zahvate na uređaju smije obavljati samo servisna služba ili drugo kvalificirano stručno osoblje.
- Ugradite, priključite i zbrinite uređaj samo prema uputama.
- Koristite uređaj samo u ugrađenom stanju.
- Proizvođač nije odgovoran za oštećenja koja nastanu zbog grešaka na dovodu vode.

Opasnost od požara:

- Postojeće rashladno sredstvo (podatci na označnoj pločici) ekološki je prihvatljivo, ali i zapaljivo. Rashladno sredstvo koje curi može se zapaliti.

- Nemojte oštetiti cijevne vodove kružnog toka rashladnog sredstva.
- U unutrašnjosti uređaja ne rukujte izvorima zapaljenja.
- U unutrašnjosti uređaja nemojte upotrebljavati električne uređaje (npr. uređaje za čišćenja na paru, grijače, uređaje za pripremu sladoleda itd.).
- Kada curi rashladno sredstvo: Uklonite otvorenu vatru ili izvor zapaljenja u blizini mjesta istjecanja. Dobro prozračite prostoriju. Obavijestite servisnu službu.
- U uređaju ne skladištite eksplozivne materijale ili doze pod pritiskom sa zapaljivim pogonskim sredstvima kao što je propan, butan, pentan itd. Takve doze pod pritiskom prepoznat ćete po simbolu s plamenom otisnutim na podacima o sadržaju doze. Električni sklopovi mogu zapaliti plinove koji izlaze.
- Svijeće koje gore, svjetiljke i ostale predmete s otvorenim plamenom držite podalje od uređaja, kako ne bi zapalili uređaj.
- Alkoholna pića ili druga sredstva koja sadržavaju alkohol čuvajte samo dobro zatvorene. Električne komponente mogu zapaliti iscurjeli alkohol.

Opasnost od pada i prevrtanja:

- Postolje, pretince s ladicama, vrata itd. ne koristite kao gazište ili potpore. To posebno vrijedi za djecu.

Opasnost od trovanja živežnim namirnicama:

- Nemojte jesti namirnice koje su dugo stajale u uređaju.

Opasnost od smrzavanja, osjećaja gluhoće i bolova:

- Izbjegavajte trajni kontakt kože s hladnim površinama ili ohlađenom/smrznutom hranom ili poduzmite zaštitne mjere, npr. upotrijebite rukavice.

Opasnost od ozljeda i oštećenja:

- Vruća para može izazvati ozljede. Za odmrzavanje ne upotrebljavajte električne grijače uređaje ili uređaje za parno čišćenje, otvoreni plamen ili sprejeve za odmrzavanje.
- Led ne uklanjajte oštrim predmetima.

Opasnost od prignječenja:

Način rada dodirnog zaslona Touch & Swipe



Fig. 2

- Dok se vrata zatvaraju, držati područje vrata slobodnim i ne gurati tu ruke.
- Prilikom otvaranja i zatvaranja vrata ne posežite u šarke. Moguće je prignječenje prstiju.

Opasnost od oštećenja:

Ako se vrata automatski zatvaraju, izvučene ladice i teleskopske vodilice mogu se oštetiti.

- Prije nego se vrata automatski zatvore, gurnite ladice u potpunosti.
- Ako je ladica izvađena: Prije nego se vrata automatski zatvore, gurnite teleskopske vodilice u potpunosti.

Simboli na uređaju:



Simbol se može nalaziti na kompresoru. Odnosi se na ulje u kompresoru i upućuje na sljedeću opasnost: Kod gutanja i prodiranja u dušne putove može biti smrtonosan. Ova napomena važna je samo za recikliranje. U normalnom pogonu ne postoji opasnost.



Simbol se nalazi na kompresoru i ukazuje na opasnost od zapaljivih tvari. Nemojte uklanjati naljepnicu.



Ova ili slična naljepnica može se nalaziti na stražnjoj strani uređaja. Ona upućuje na to da se u vratima i/ili u kućištu nalaze vakuumske izolacijske ploče (VIP) ili perlitne ploče. Ova napomena važna je samo radi recikliranja. Ne skidajte naljepnicu.

Obratite pozornost na upozorenja i druge specifične upute u drugim poglavljima:

	OPASNOST	označava neposredno opasnu situaciju koja može uzrokovati smrt ili teške tjelesne ozljede, ako se ne izbjegne.
	UPOZORENJE	označava opasnu situaciju koja može uzrokovati smrt ili teške tjelesne ozljede, ako se ne izbjegne.

	OPREZ	označava opasnu situaciju koja može uzrokovati lakše ili srednje teške tjelesne ozljede, ako se ne izbjegne.
	POZOR	označava opasnu situaciju koja može uzrokovati materijalne štete, ako se ne izbjegne.
	Uputa	označava korisne napomene i savjete.



3 Način rada dodirnog zaslona Touch & Swipe

Uređajem možete rukovati putem Touch & Swipe zaslona. Putem Touch & Swipe zaslona (u daljnjem tekstu: zaslon) dodiranjem ili prelaženjem prstom odabirete funkcije uređaja. Ako 10 sekundi ne izvršite nikakvu aktivnost na zaslonu, prikaz se prebacuje ili na nadređeni izbornik ili izravno na prikaz statusa.

3.1 Navigacija i objašnjenje simbola

Na slikama se za navigaciju sa zaslonom upotrebljavaju različiti simboli. Ti simboli opisani su u sljedećoj tablici.

Simbol	Opis
	Kratak pritisak na zaslon: Aktiviranje/deaktiviranje funkcije. Potvrđivanje odabira. Otvaranje podizbornika.
	Dodir zaslona s navedenim vremenom (npr. 3 sekunde): Aktiviranje/deaktiviranje funkcije ili vrijednosti.
	Prelaženje prstom nadesno ili nalijevo: Kretanje po izborniku.
	Kratak pritisak na simbol Natrag: Vraćanje na prethodnu razinu izbornika.
	Dodir na simbol Natrag 3 sekunde: Vraćanje na prikaz statusa.
	Strelica sa satom: Traje više od 10 sekundi prije nego se na zaslonu pojavi sljedeći prikaz.
	Strelica s navedenim vremenom: Traje navedeno vrijeme dok se na zaslonu pojavi sljedeći prikaz.

Simbol	Opis
	Simbol „Otvaranje izbornika s postavkama“: Kretanje do izbornika s postavkama i otvaranje izbornika s postavkama. Ako je potrebno: Kretanje po izborniku s postavkama do željene funkcije. (pogledajte 3.2.1 Otvaranje Izbornika s postavkama)
	Simbol otvaranje „Proširenog izbornika“: Kretanje do Proširenog izbornika i otvaranje Proširenog izbornika. Ako je potrebno: Kretanje u Proširenom izborniku do željene funkcije. (pogledajte 3.2.2 Otvaranje proširenog izbornika)
Nema aktivnosti tijekom 10 sekundi	Ako 10 sekundi ne izvršite nikakvu aktivnost na zaslonu, prikaz se prebacuje ili na nadređeni izbornik ili izravno na prikaz statusa.
Otvaranje i ponovno zatvaranje vrata.	Ako otvorite vrata i odmah ih ponovo zatvorite, prikaz se prebacuje izravno na prikaz statusa.

Napomena: Slike zaslona prikazane su s engleskim pojmovima.

3.2 Izbornici

Funkcije uređaja podijeljene su po različitim izbornicima:

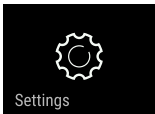
Izbornik	Opis
Glavni izbornik	Kada uključite uređaj, automatski se nalazite u glavnom izborniku. Otamo se krećete do najvažnijih funkcija uređaja, do Izbornika s postavkama i do Proširenog izbornika.
 Izbornik s postavkama	Izbornik s postavkama sadrži dodatne funkcije uređaja za namještanje vašeg uređaja.
Prošireni izbornik	Prošireni izbornik sadrži posebne funkcije uređaja za namještanje vašeg uređaja. Pristup Proširenom izborniku zaštićen je brojčanim kodom 151 .

3.2.1 Otvaranje Izbornika s postavkama

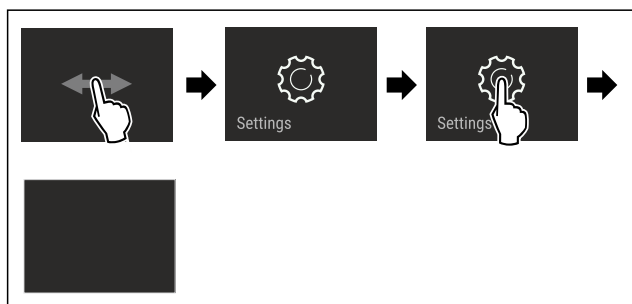

Fig. 3 Primjer izgleda

▶ Izvršite korake rukovanja kao što je prikazano na slici.

- ▷ Izbornik s postavkama je otvoren.
- ▶ Ako je potrebno: Krećite se do željene funkcije.

3.2.2 Otvaranje proširenog izbornika



Fig. 4

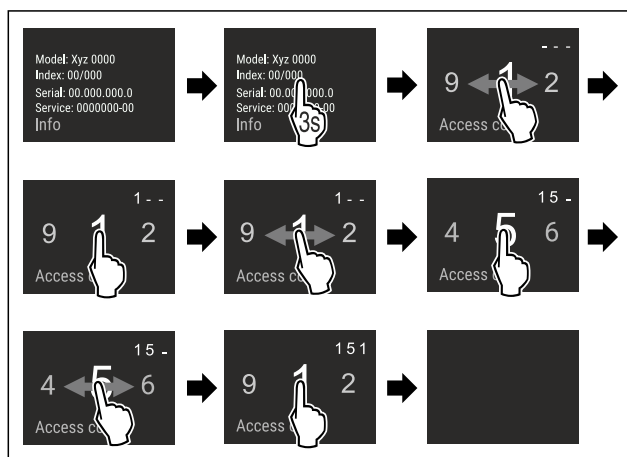

Fig. 5 Primjer izgleda, pristup brojčanim kodom **151**

- ▶ Izvršite korake rukovanja kao što je prikazano na slici.
- ▷ Prošireni izbornik je otvoren.
- ▶ Ako je potrebno: Krećite se do željene funkcije.

3.3 Način rada mirovanja

Ako zaslon ne dodirnete 1 minutu, zaslon se prebacuje u način rada mirovanja. U načinu rada mirovanja svjetlina zaslona je prigušena.

3.3.1 Izlazak iz načina rada mirovanja

- ▶ Kratak dodir zaslona prstom.
- ▷ Način rada mirovanja je završen.

4 Stavljanje u pogon

4.1 Uključivanje uređaja (prvo stavljanje u pogon)

Osigurajte da su ispunjeni sljedeći preduvjeti:

- Uređaj je ugrađen i priključen u skladu s uputama za montažu.
- Sve ljepljive trake, ljepljive i zaštitne folije te transportna osiguranja u uređaju i na njemu su skinute.
- Sve reklamne brošure iz ladica su izvađene.
- Način rada dodirnog zaslona Touch & Swipe je poznat. (pogledajte 3 Način rada dodirnog zaslona Touch & Swipe)

Uključite uređaj s pomoću zaslona Touch & Swipe:

- ▶ Kada je zaslon u načinu rada mirovanja: Kratko dodirnite zaslon.
- ▶ Izvršite korake rukovanja kao što je prikazano na slici.

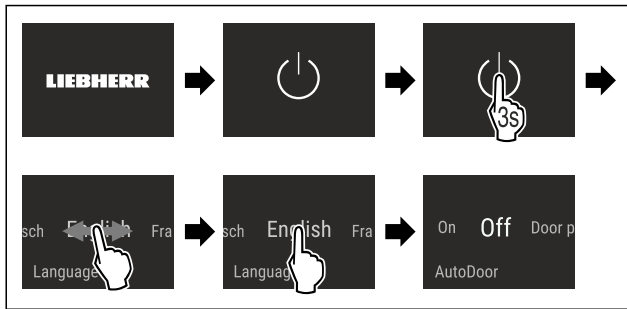

Fig. 6 Primjer izgleda

- ▶ Aktivirajte AutoDoor. (pogledajte AutoDoor)
- ili-
- ▶ Ne aktivirajte AutoDoor.

Uputa

Ako ne aktivirate AutoDoor, vrata uvijek možete otvarati ili zatvarati ručno.

- ▷ Pojavljuje se prikaz statusa.
- ▷ Uređaj hladi na tvornički namještenu temperaturu.
- ▷ Uređaj je u demonstracijskom načinu rada (pojavljuje se prikaz statusa s DEMO): Ako se uređaj pokrene u demonstracijskom načinu rada, demonstracijski način rada možete deaktivirati unutar sljedećih 5 minuta. (pogledajte Demonstracijski način rada)

Dodatne informacije:

- Pustite u rad IceMaker. (pogledajte 4.2 Puštanje u rad IceMaker)
- Pustite u rad SmartDevice. (pogledajte 1.4 SmartDevice) i (pogledajte WLAN)

Uputa

Proizvođač preporučuje:

- ▶ Uložite **namirnice za zamrzavanje** pri -18 °C ili nižoj temperaturi.
- ▶ Obratite pozornost na napomene o skladištenju. (pogledajte 5.1 Napomene o skladištenju)

Uputa

Pribor možete kupiti u trgovini kućanskih aparata Liebherr-Hausgeräte na stranici home.liebherr.com/shop/de/deu/zubehor.html.

4.2 Puštanje u rad IceMaker

Ako vaš uređaj ima IceMaker, prije **prve uporabe morate** očistiti IceMaker.

Osigurajte da su ispunjeni sljedeći preduvjeti:

- Uspostavljen je priključak vode. Vidi Installation Guide ili upute za montažu.
- Uređaj je u cijelosti ugrađen i priključen.
- ▶ Očistite IceMaker. (pogledajte 9.3.4 Čišćenje IceMaker-a)

5 Skladištenje

5.1 Napomene o skladištenju



UPOZORENJE

Opasnost od požara

- ▶ Ne upotrebljavajte električne uređaje u području za namirnice ako ih ne preporučuje proizvođač.

Uputa

Kada ventilacija nije dovoljna, potrošnja energije se povećava, a rashladna snaga smanjuje.

- ▶ Proreze za zrak držite uvijek slobodnim.

Obratite pozornost na sljedeće zahtjeve za skladištenje:

- Dobro zapakirajte namirnice.
- Sirovo meso ili ribu zapakirajte u čiste, zatvorene posude. To će spriječiti da meso ili riba dodiruju druge namirnice ili kapaju na njih.
- Namirnice pohranite s razmakom kako bi zrak mogao dobro cirkulirati.
- Namirnice čuvajte u skladu s podacima na pakiranju.
- Uvijek obratite pozornost na minimalan rok trajanja koji je naveden na pakiranju.

Uputa

Nepridržavanje ovih specifikacija može izazvati kvarenje namirnica.

5.2 Prostor za zamrzavanje

Ovdje se na -18 °C stvara suha, ledena klima. Ledena klima čuvanja prikladna je za čuvanje duboko zamrznute hrane i hrane koja se zamrzava tijekom više mjeseci, za pripremu kockica leda ili za zamrzavanje svježije hrane.

5.2.1 Zamrzavanje namirnica

Količina za zamrzavanje

Unutar 24 sata možete zamrznuti onoliko kilograma svježih namirnica koliko je navedeno na označnoj pločici (pogledajte 10.5 Označna pločica) pod „Kapacitet zamrzavanja ... kg/24h“.

Kako bi se namirnice brzo u cijelosti zamrznule, po pakiranju se pridržavajte sljedećih količina:

- voće, povrće do 1 kg
- meso do 2,5 kg

Zamrzavanje namirnica s funkcijom SuperFrost

Ovisno o količini za zamrzavanje prije zamrzavanja možete aktivirati funkciju SuperFrost za postizanje nižih temperatura zamrzavanja. (pogledajte SuperFrost)

- ▶ Aktivirajte SuperFrost kada je količina zamrznute hrane veća od približno 2 kg.

Trenutak kada aktivirate SuperFrost ovisi o količini za zamrzavanje:

Količina za zamrzavanje	Trenutak za aktiviranje SuperFrost
mala količina za zamrzavanje	Aktivirajte SuperFrost otprilike 6 sati prije zamrzavanja. Čim uređaj automatski deaktivira SuperFrost, spremite namirnice.
maksimalna količina za zamrzavanje	Aktivirajte SuperFrost otprilike 24 sati prije zamrzavanja. Čim uređaj automatski deaktivira SuperFrost, spremite namirnice.

Spremanje namirnica



OPREZ

Opasnost od ozljeđivanja rhotinama stakla!

Boce i limenke s pićima mogu puknuti tijekom zamrzavanja. To se naročito odnosi na gazirane napitke.

- ▶ Boce i limenke s pićima zamrzavajte samo kada upotrebljavate funkciju BottleTimer u aplikaciji SmartDevice.

Visina uređaja < 1220 mm	
Količina za zamrzavanje	Spremanje namirnica
mala količina za zamrzavanje	Zapakirane namirnice raspodijelite po svim ladicama. Ako je moguće, stavite namirnice straga u ladicu blizu stražnje stijenke.
maksimalna količina za zamrzavanje	Zapakirane namirnice raspodijelite po svim ladicama. Ako je moguće, stavite namirnice straga u ladicu blizu stražnje stijenke.

Visina uređaja ≥ 1220 mm	
Količina za zamrzavanje	Spremanje namirnica
mala količina za zamrzavanje	Zapakirane namirnice raspodijelite po svim ladicama ali nemojte ih staviti u najgornju ladicu.
maksimalna količina za zamrzavanje	Zapakirane namirnice raspodijelite po svim ladicama. Ako je moguće, stavite namirnice straga u ladicu blizu stražnje stijenke.

5.2.2 Odležavanje živežnih namirnica



UPOZORENJE

Opasnost od trovanja živežnim namirnicama!

- ▶ Odmrznute živežne namirnice nemojte ponovo zamrzavati.
- ▶ Pripremite odležane živežne namirnice što je brže moguće.

Namirnice možete odležavati na razne načine:

- u rashladnom uređaju
- u mikrovalnoj pećnici
- u pećnici/štednjaku na vrući zrak
- na sobnoj temperaturi
- ▶ Uzmite samo onoliko namirnica koliko vam je potrebno.

5.2.3 Pladanj za zamrzavanje

Pomoću pladnja za zamrzavanje možete zamrznuti bobičasto voće, začine, voće i druge manje namirnice, a da se one pritom ne slijepe. Zamrznuta hrana većim dijelom zadržava svoj oblik, pri čemu se olakšava kasnija podjela na porcije.

Osim toga, na pladnju za zamrzavanje mogu se radi uštede prostora čuvati i ulošci za hlađenje.

- ▶ Raspodijelite nezapakirane namirnice, međusobno udaljene, na pladnju za zamrzavanje.

5.3 Vremena skladištenja

Navedena vremena skladištenja su orijentacijska.

Kod namirnica s podatkom o vijeku trajanja, vrijedi uvijek datum naveden na ambalaži.

Orijentacijske vrijednosti za trajanje skladištenja različitih namirnica		
Sladoled	pri -18 °C	2 do 6 mjeseci
Kobasice, pršut	pri -18 °C	2 do 3 mjeseca

Orijentacijske vrijednosti za trajanje skladištenja različitih namirnica		
Kruh, pekarski proizvodi	pri -18 °C	2 do 6 mjeseci
Divljač, svinjetina	pri -18 °C	6 do 9 mjeseci
Riba, plava	pri -18 °C	2 do 6 mjeseci
Riba, bijela	pri -18 °C	6 do 8 mjeseci
Sir	pri -18 °C	2 do 6 mjeseci
Perad, govedina	pri -18 °C	6 do 12 mjeseci
Povrće, voće	pri -18 °C	6 do 12 mjeseci

6 Ušteda energije

- Uvijek pazite na dobro prozračivanje i odzračivanje. Ne prekrivajte otvore odn. mreže za prozračivanje.
- Otvor ventilatora za zrak uvijek držite slobodnim.
- Nemojte ugrađivati uređaj u područje izravnog sunčevog zračenja ni pokraj grijanja ili sličnog.
- Kada uređaj ugrađujete neposredno pored pećnice, potrošnja energije može se neznatno povećati. To ovisi o trajanju i intenzitetu uporabe pećnice.
- Potrošnja energije ovisi o uvjetima postavljanja npr. okolnoj temperaturi (pogledajte 1.5 Područje upotrebe uređaja). Pri višoj okolnoj temperaturi potrošnja energije može se povećati.
- Uređaj otvarajte što je moguće kraće.
- Što je temperatura niže podešena, to je veća potrošnja energije.
- Sve namirnice čuvajte dobro zapakirane i pokrivene. Time se sprječava stvaranje inja.
- Stavljanje toplih jela: Pustite da se prvo ohlade na sobnu temperaturu.

7 Rukovanje

7.1 Upravljački i prikazni elementi

7.1.1 Prikaz statusa

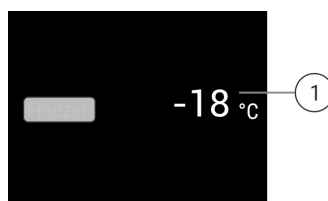

Fig. 7 Prikaz statusa prikazuje stvarnu temperaturu.

(1) Indikator temperature



Prikaz stanja prikazuje stvarnu temperaturu i početni je prikaz. Iz tog prikaza navigirate do funkcija i postavki.

7.1.2 Simboli prikaza

Simboli prikaza informiraju o aktualnom stanju uređaja.

Simbol	Stanje uređaja
	Standby Uređaj ili temperaturna zona su isključeni.

Rukovanje

Simbol	Stanje uređaja
	Broj koji treperi Uređaj radi. Temperatura treperi sve dok se ne postigne namještena vrijednost.
	
	Simbol treperi
	Uređaj radi. Postavka se namješta.

7.2 Funkcije uređaja

7.2.1 Napomene o funkcijama uređaja

Funkcije uređaja tvornički su tako namješteni da je vaš uređaj u potpunosti funkcionalan.

Prije promjene, aktiviranja ili deaktiviranja funkcija uređaja pobrinite se za to da su ispunjene sljedeće pretpostavke:

- Pročitali ste i razumjeli opis način rada zaslona. (pogledajte 3 Način rada dodirnog zaslona Touch & Swipe)
- Upoznali ste s upravljačkim i pokaznim elementima svojeg uređaja.



Isključivanje i uključivanje uređaja

Ovom funkcijom isključujete i uključujete cijeli uređaj.

Isključivanje uređaja

Kada isključite uređaj, ostaju pohranjene prethodno namještene postavke.

Osigurajte da su ispunjeni sljedeći preduvjeti:

- Izvršene su upute za djelovanje (pogledajte 11 Isključivanje uređaja).



Fig. 8

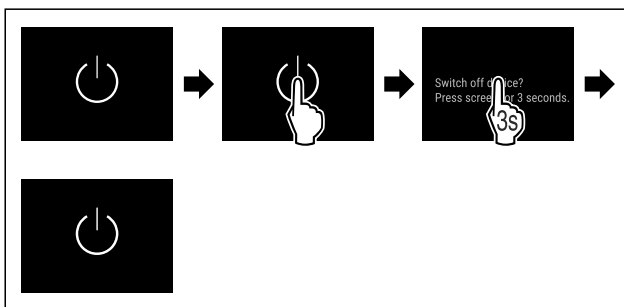

Fig. 9

- ▶ Izvršite korake rukovanja kao što je prikazano na slici.
- ▷ Uređaj je isključen.
- ▷ Simbol čekanja pojavljuje se na zaslonu.
- ▷ Zaslom se zacrnjuje.

Uključivanje uređaja

- ▶ Kada je zaslon u načinu rada mirovanja:
- ▶ Kratko dodirnite zaslon.

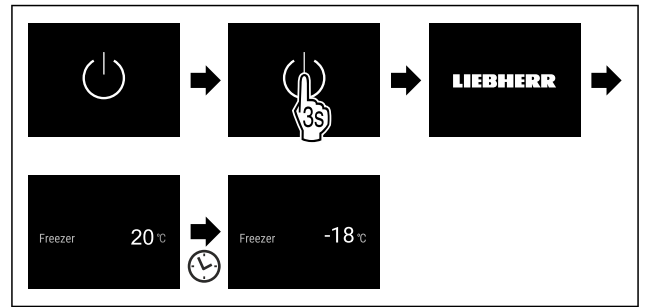

Fig. 10 Primjer izgleda

- ▶ Izvršite korake rukovanja kao što je prikazano na slici. Kada se uređaj pokrene u demonstracijskom načinu rada:
- ▶ Deaktivirajte demonstracijski način rada. (pogledajte Deaktiviranje demonstracijskog načina rada)
- ▷ Uređaj je uključen.
- ▷ Prethodno namještene postavke ponovo se uspostavljaju.
- ▷ Uređaj hladi do namještene ciljane temperature.



WLAN

S ovom funkcijom spajate svoj uređaj s WLAN-om. Zatim njime možete upravljati putem aplikacije SmartDevice na mobilnom uređaju. S tom funkcijom možete ponovo prekinuti ili resetirati WLAN vezu.

Dodatne informacije o SmartDevice: (pogledajte 1.4 Smart-Device)

Uputa

Funkcija SmartDevice nije dostupna u sljedećim zemljama: Rusija, Bjelorusija, Kazahstan.

Uspostava WLAN veze prvi put

Osigurajte da su ispunjeni sljedeći uvjeti:

- Aplikacija SmartDevice je instalirana (vidi apps.home.liebherr.com).
- Registracija u aplikaciji SmartDevice je završena.



Fig. 11

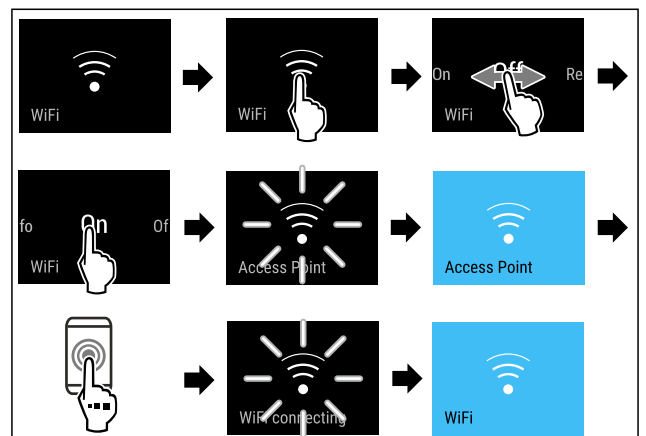

Fig. 12

- ▶ Izvršite korake rukovanja kao što je prikazano na slici.
- ▷ Veza je uspostavljena.

Prekidanje WLAN veze



Fig. 13

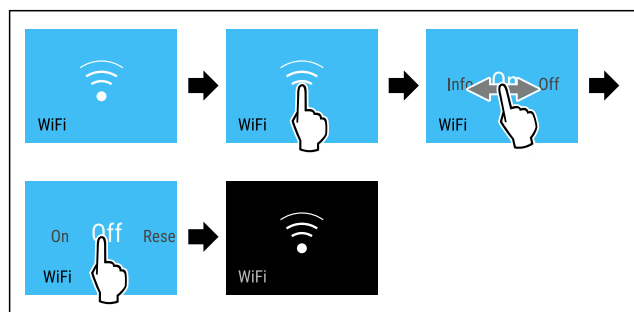

Fig. 14

- ▶ Izvršite korake rukovanja kao što je prikazano na slici.
- ▷ Veza je prekinuta.

Resetiranje WLAN veze

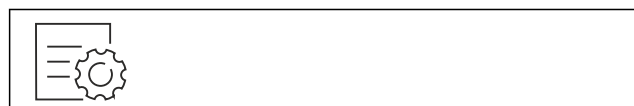

Fig. 15

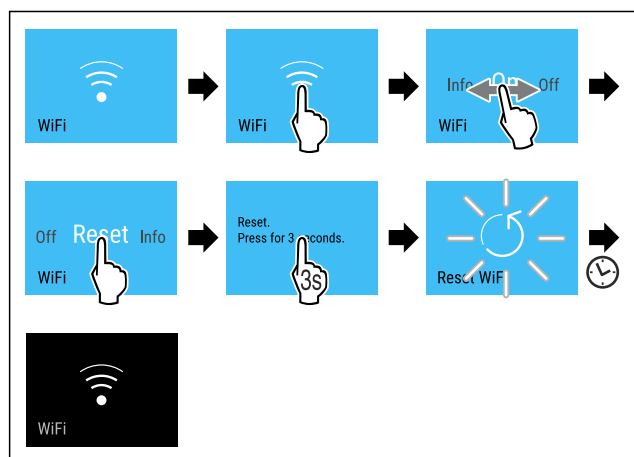

Fig. 16

- ▶ Izvršite korake rukovanja kao što je prikazano na slici.
- ▷ WLAN veza i druge WLAN postavke resetiraju se na tvorničke postavke.

Prikaz informacija o WLAN vezi



Fig. 17

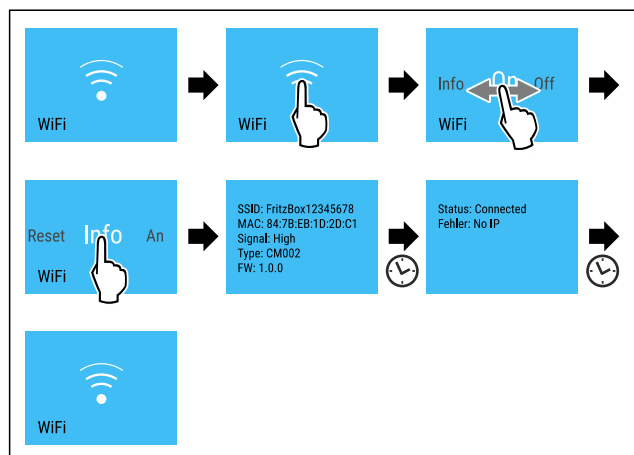

Fig. 18

- ▶ Izvršite korake rukovanja kao što je prikazano na slici.

-18°C Temperatura

S pomoću ove funkcije namještate temperaturu.

Temperatura ovisi o sljedećim čimbenicima:

- Učestalosti otvaranja vrata
- Trajanju otvaranja vrata
- Temperaturi prostorije na mjestu postavljanja
- Vrsti, temperaturi i količini namirnica

Prostor za zamrzavanje	Tvornički namještena temperatura	Preporučena vrijednost
-18°C	-18 °C	-18 °C

Namještanje temperature

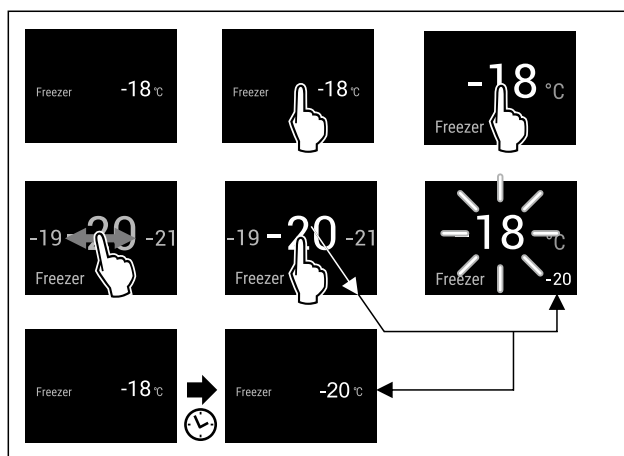

Fig. 19 Primjer izgleda

- ▶ Izvršite korake rukovanja kao što je prikazano na slici.
- ▷ Temperatura je namještena.

°C/°F Jedinica temperature

Pomoću ove funkcije namještate temperaturu. Kao jedinicu temperature možete odabrati Celzijeve stupnjeve ili stupnjeve Fahrenheita.

Namještanje jedinice temperature



Fig. 20

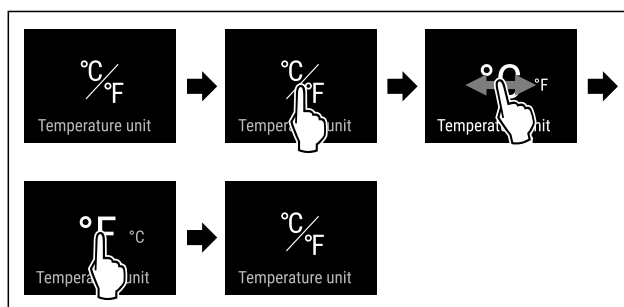

Fig. 21 Primjer izgleda: Prebacivanje s Celzijevih stupnjeva na stupnjeve Fahrenheita.

- ▶ Izvršite korake rukovanja kao što je prikazano na slici.
- ▷ Jedinica temperature je namještena.

Rukovanje



AutoDoor

Ovom funkcijom aktivirate i konfigurirate AutoDoor pri stavljanju uređaja u pogon ili poslije. Ako ste prethodno aktivirali i konfigurirali AutoDoor, deaktivirajte AutoDoor ovom funkcijom. Osim toga, ovom funkcijom konfigurirate kut otvaranja vrata.

Ako aktivirate AutoDoor, vrata možete otvarati na razne načine:

- kucanjem
- pametnim telefonom
- glasovnom naredbom

Uputa

Ako ne aktivirate AutoDoor, vrata uvijek možete otvoriti ili zatvarati ručno.

Kada je funkcija aktivirana, uređaj radi s većom snagom. Time radni šumovi uređaja mogu privremeno biti glasniji, a potrošnja energije se povećava.



Prvo aktiviranje i konfiguriranje funkcije AutoDoor

Funkciju AutoDoor prvi put aktivirate i konfigurirate ili izravno pri **stavljanju uređaja u pogon** ili poslije.

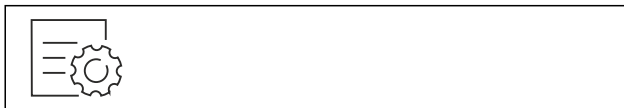

Fig. 22

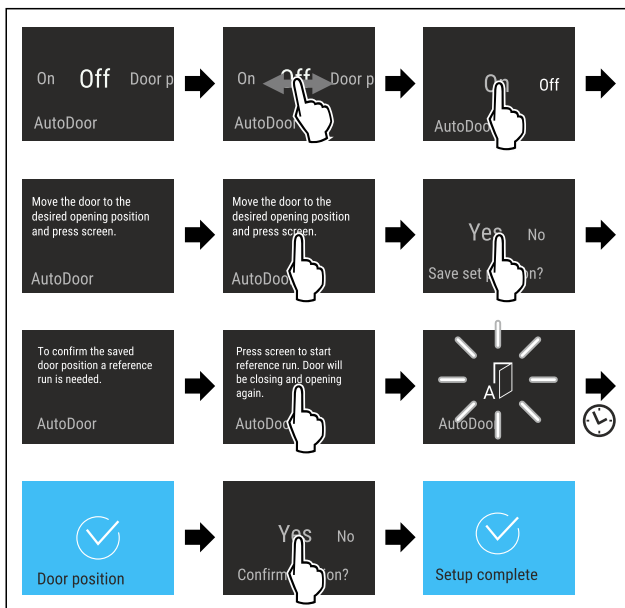

Fig. 23

- ▶ Pratite korake kao što je prikazano na slici sve dok na zaslonu ne vidite uputu da pomaknete vrata u željeni položaj.
- ▶ Konfigurirajte kut otvaranja vrata: Otvorite vrata najmanje 70°.
- ▶ Pobrinite se za to da vrata ne dodiruju susjedni namještaj ili zidove.
- ▶ Potvrdite kut otvaranja vrata: Kratko dodirnite zaslon kao što je prikazano na slici.
- ▶ Spremite odabrani kut otvaranja vrata: Potvrdite dojavu na zaslonu kao što je prikazano na slici.



OPREZ

Opasnost od ozljeda zbog automatskog otvaranja i zatvaranja vrata!

- ▶ Oslobodite područje otvaranja vrata.
- ▶ Ne posežite rukom u šarke.
- ▶ Ne blokirajte vrata.

POZOR

Oštećenja ladica i teleskopskih vodilica zbog automatskog zatvaranja vrata!

- ▶ Prije zatvaranja vrata: Potpuno uložite ladice.
- ▶ Prije zatvaranja vrata, a dok je ladica izvađena: Potpuno umetnite teleskopske vodilice.



Fig. 24

Kako bi se podesio kut otvaranja vrata, uređaj mora izvršiti referentni hod vrata.

- ▶ Pokrenite referentni hod: Kratko dodirnite zaslon kao što je prikazano na slici.
- ▷ Referentni hod se pokreće.
- ▷ Simbol AutoDoor treperi.
- ▷ Ako je referentni hod uspješan: Zaslon mijenja boju na plavu tijekom 2 sekunde.
- ▷ Oglašava se zvuk potvrde.
- ▶ Potvrdite dojavu na zaslonu kao što je prikazano na slici.
- ▷ Zaslon mijenja boju na plavu.
- ▷ Oglašava se zvuk potvrde.
- ▷ Konfiguriranje AutoDoor je završeno.
- ▷ Vrata je moguće otvoriti kucanjem.



Deaktiviranje i aktiviranje funkcije AutoDoor

Prethodno ste aktivirali i konfigurirali funkciju AutoDoor. Želite deaktivirati i aktivirati funkciju AutoDoor.

Deaktiviranje funkcije AutoDoor



Fig. 25

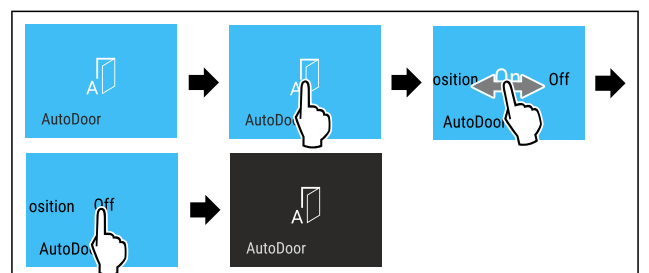

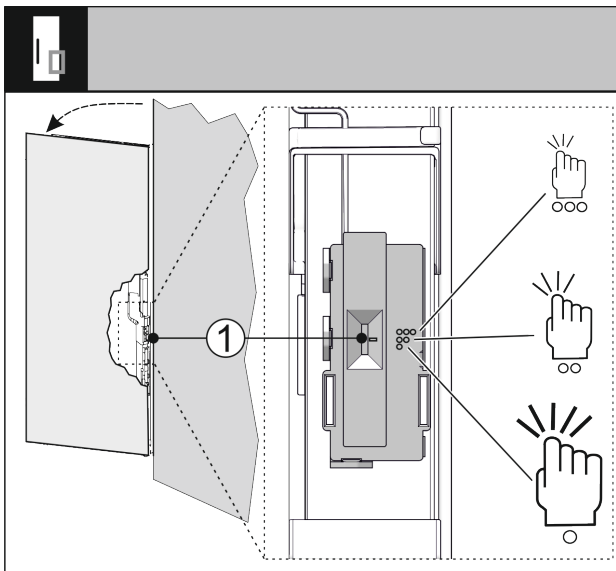

Fig. 32

Položaj sklopke	Simbol	Značenje
Gore	○○○	Visoka osjetljivost, dovoljno je lagano kucanje.
Sredina	○○	Srednja osjetljivost, potrebno kucanje manje jačine. Ovo je zadana postavka.
Dolje	○	Manja osjetljivost, potrebno je jače kucanje.

- ▶ Gurnite sklopku Fig. 32 (1) u željeni položaj sklopke.
- ▷ Osjetljivost je postavljena.



Uporaba funkcije AutoDoor s pametnim telefonom

Za otvaranje i zatvaranje uređaja želite upotrebljavati pametni telefon.

- ▶ Aktivirajte i konfigurirajte funkciju AutoDoor. (pogledajte Prvo aktiviranje i konfiguriranje funkcije AutoDoor.)
- ▶ Instalirajte aplikaciju SmartDevice na pametni telefon.
- ▶ Uspostavite WLAN vezu s uređajem. (pogledajte WLAN)
- ▶ Registrirajte uređaj u aplikaciji SmartDevice: Slijedite upute u aplikaciji SmartDevice.
- ▷ Vrata je osim kucanjem moguće otvoriti i pametnim telefonom.



Uporaba funkcije AutoDoor s glasovnom naredbom

Za otvaranje i zatvaranje uređaja želite upotrebljavati glasovnu naredbu.

- ▶ Aktivirajte i konfigurirajte funkciju AutoDoor. (pogledajte Prvo aktiviranje i konfiguriranje funkcije AutoDoor.)
- ▶ Instalirajte aplikaciju SmartDevice na pametni telefon.
- ▶ Uspostavite WLAN vezu s uređajem. (pogledajte WLAN)
- ▶ Registrirajte uređaj u aplikaciji SmartDevice: Slijedite upute u aplikaciji SmartDevice.
- ▶ Instalirajte glasovnog pomoćnika.
- ▷ Vrata je osim kucanjem moguće otvoriti i s pomoću glasovnog pomoćnika.



Dodatne informacije i vodiče naći ćete na adresi:

home.liebherr.com/faq-autodoor



SuperFrost

Ovom funkcijom aktivirate ili deaktivirate način rada SuperFrost. Kada aktivirate SuperFrost, uređaj povećava snagu zamrzavanja. Time postizete niže temperature zamrzavanja.

Primjena:

- Brzo zamrzavanje svježih namirnica do srži. Time se osigurava zadržavanje hranjive vrijednosti, izgleda i okusa namirnica.
- Povećavanje rezervne hladnoće pohranjenih zamrznutih artikala prije odleđivanja uređaja.

Kada je funkcija aktivirana, uređaj radi s većom snagom. Time radni šumovi uređaja mogu privremeno biti glasniji, a potrošnja energije se povećava.

Aktiviranje funkcije SuperFrost

Osigurajte da su ispunjeni sljedeći preduvjeti:

- Količina za zamrzavanje i trenutak aktiviranja funkcije SuperFrost uzeti su u obzir. (pogledajte Zamrzavanje namirnica s funkcijom SuperFrost)

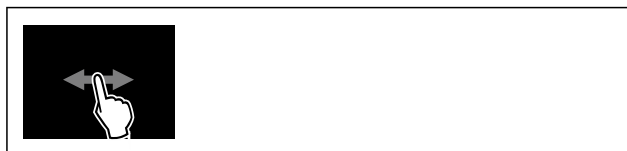

Fig. 33

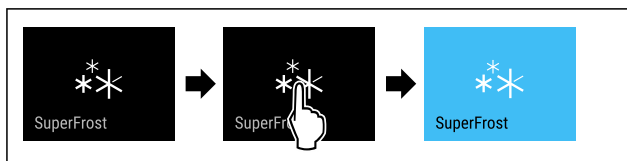

Fig. 34

- ▶ Izvršite korake rukovanja kao što je prikazano na slici.
- ili-
- ▶ Aktivirajte aplikacijom SmartDevice.
- ▷ Funkcija SuperFrost je aktivirana.
- ▷ Prikaz temperature mijenja boju u plavu.

Deaktiviranje funkcije SuperFrost

Funkcija SuperFrost automatski se deaktivira ovisno o količini umetnutih namirnica nakon 56 do 72 sati. Međutim, funkciju SuperFrost isto tako možete uvijek ručno deaktivirati:



Fig. 35



Fig. 36

- ▶ Izvršite korake rukovanja kao što je prikazano na slici.
- ili-
- ▶ Deaktivirajte aplikacijom SmartDevice.
- ▷ Funkcija SuperFrost je deaktivirana.
- ▷ Uređaj nastavlja raditi u normalnom načinu rada.
- ▷ Uređaj hladi prethodno namještenom temperaturom.



Pokretanje ciklusa odmrzavanja

Ovom funkcijom ručno pokrećete automatski ciklus odmrzavanja ako se ciklus odmrzavanja u slučaju pogreške ne pokrene automatski.

Pokretanje ciklusa odmrzavanja

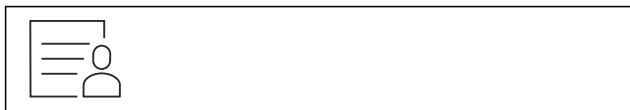

Fig. 37

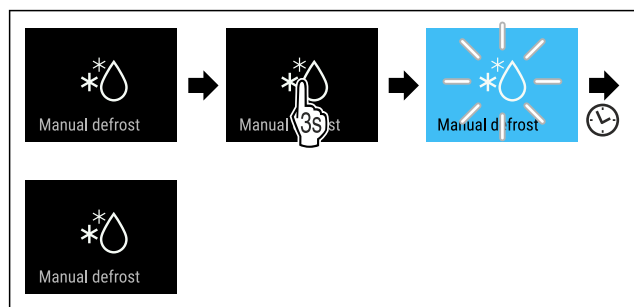

Fig. 38

- ▶ Izvršite korake rukovanja kao što je prikazano na slici.
- ▷ Ciklus odmrzavanja je pokrenut: Simbol treperi dok se ciklus odmrzavanja automatski ne završi.
- ▷ Kada je ciklus odmrzavanja završen: Uređaj nastavlja raditi u normalnom načinu rada.

Prekidanje ciklusa odmrzavanja

Ciklus odmrzavanja se automatski završava. Međutim, ciklus odmrzavanja možete uvijek prekinuti tijekom postupka odmrzavanja:

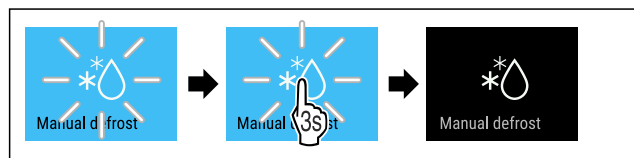

Fig. 39

- ▶ Izvršite korake rukovanja kao što je prikazano na slici.
- ▷ Ciklus odmrzavanja je prekinut.
- ▷ Uređaj nastavlja raditi u normalnom načinu rada.



PartyMode

Ovom funkcijom aktivirate ili deaktivirate način rada PartyMode. Način rada PartyMode aktivira različite funkcije koje su korisne za slavlje.

Način rada PartyMode aktivira sljedeće funkcije:

- SuperFrost (pogledajte SuperFrost)
- IceMaker s MaxIce (pogledajte IceMaker / MaxIce)

Sve navedene funkcije možete individualno i fleksibilno namjestiti. Kada deaktivirate način rada PartyMode sve se promjene odbacuju.

Kada je funkcija aktivirana, uređaj radi s većom snagom. Time radni šumovi uređaja mogu privremeno biti glasniji, a potrošnja energije se povećava.

Aktiviranje funkcije PartyMode

Osigurajte da su ispunjeni sljedeći preduvjeti:

- IceMaker je pušten u rad. (pogledajte 4.2 Puštanje u rad IceMaker)



Fig. 40

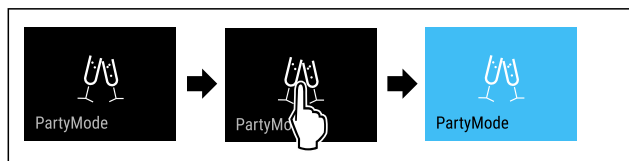

Fig. 41

- ▶ Izvršite korake rukovanja kao što je prikazano na slici.
- ▷ Način rada PartyMode i pripadajuće funkcije su aktivirane.
- ▷ Prikaz temperature mijenja boju u plavu.
- ▷ Trenutačna temperatura treperi dok se ne postigne ciljna temperatura.

Deaktiviranje funkcije PartyMode

Način rada PartyMode automatski se deaktivira nakon 24 sati. Međutim, način rada PartyMode isto tako možete uvijek ručno deaktivirati:



Fig. 42



Fig. 43

- ▶ Izvršite korake rukovanja kao što je prikazano na slici.
- ▷ PartyMode je deaktiviran.
- ▷ Uređaj hladi prethodno namještenom temperaturom: Trenutačna temperatura treperi dok se ne postigne ciljna temperatura.



SabbathMode

Ovom funkcijom aktivirate ili deaktivirate način rada SabbathMode. Kada aktivirate ovu funkciju, neke elektroničke funkcije će se isključiti. Time uređaj ispunjava vjerske zahtjeve židovskih praznika kao što su npr. Šabat i udovoljava Kosher certifikatu STAR-K.

Stanje uređaja s aktivnim načinom rada SabbathMode
Prikaz statusa prikazuje stalno SabbathMode.
Sve funkcije na zaslonu osim Deaktiviranje funkcije SabbathMode su blokirane.
Aktivne funkcije ostaju aktivne.
Zaslon ostaje svijetliti kada se vrata zatvore.
Unutarnja rasvjeta je deaktivirana.
Podsjetnici se ne izvršavaju. Namješteni vremenski interval se ne prikazuje.
Podsjetnici i upozorenja se ne prikazuju.
Nema alarma vrata.

Rukovanje

Stanje uređaja s aktivnim načinom rada SabbathMode
Nema alarma temperature.
IceMaker je izvan pogona.
Ciklus odmrzavanja radi samo u unaprijed zadano vrijeme bez obzira na uporabu uređaja.
Nakon prekida opskrbe elektroenergijom uređaj se vraća na način rada SabbathMode.

Status uređaja

Uputa

Ovaj uređaj ima certifikat instituta „Institute for Science and Halacha“. (www.machonhalacha.co.il)

Popis certificiranih uređaja s oznakom STAR-K pronaći ćete na stranici www.star-k.org/appliances.

Aktiviranje funkcije SabbathMode



UPOZORENJE

Opasnost od trovanja pokvarenom hranom!

Ako ste aktivirali način rada SabbathMode i dođe do nestanka električne energije, na prikazu statusa se ne pojavljuje poruka o nestanku električne energije. Kad se električna energija ponovo vrati, uređaj radi dalje u SabbathMode. Zbog nestanka električne energije može doći do kvarenja hrane, a konzumiranje pokvarene hrane može dovesti do trovanja hranom.

Nakon nestanka električne energije:

- ▶ Nemojte jesti hranu koja je bila zamrznuta i odmrznuta.



Fig. 44

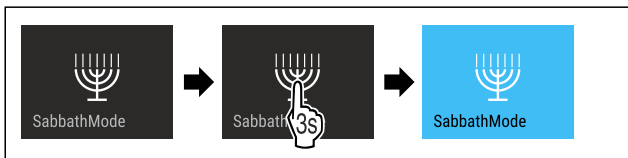

Fig. 45

- ▶ Izvršite korake rukovanja kao što je prikazano na slici.
- ▷ Funkcija SabbathMode je aktivirana.
- ▷ Prikaz statusa prikazuje stalno SabbathMode.

Deaktiviranje funkcije SabbathMode

Način rada SabbathMode automatski se deaktivira nakon 80 sati. Međutim, način rada SabbathMode isto tako možete uvijek ručno deaktivirati:

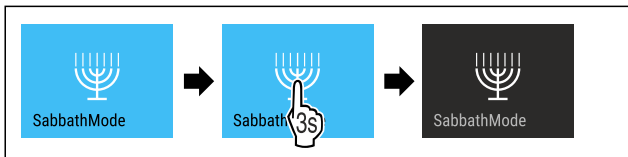

Fig. 46

- ▶ Izvršite korake rukovanja kao što je prikazano na slici.
- ▷ SabbathMode je deaktiviran.



EnergySaver

Tom funkcijom aktivirate ili deaktivirate štedni način rada. Ako aktivirate štedni način rada, potrošnja energije se smanjuje, a temperatura u uređaju povećava. Namirnice ostaju svježije, ali se rok trajanja skraćuje.

Temperaturna zona	Preporučena postavka (pogledajte Namještanje temperature)	Temperatura s aktivnom funkcijom EnergySaver
-18°C	-18 °C	-16 °C

Temperature

Aktiviranje funkcije EnergySaver



Fig. 47

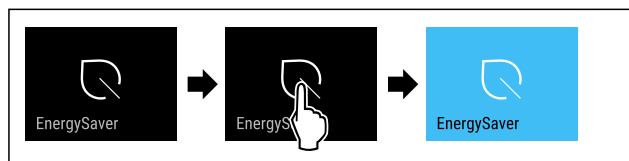

Fig. 48

- ▶ Izvršite korake rukovanja kao što je prikazano na slici.
- ▷ Štedni način rada je aktiviran.

Deaktiviranje funkcije EnergySaver



Fig. 49

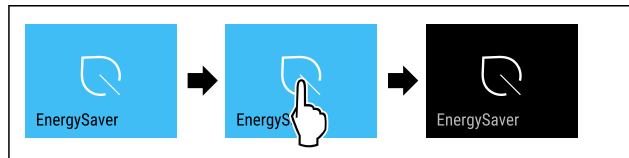

Fig. 50

- ▶ Izvršite korake rukovanja kao što je prikazano na slici.
- ▷ Štedni način rada je deaktiviran.



IceMaker / MaxIce

S funkcijom IceMaker aktivirate ili deaktivirate pripremu kockica leda. S funkcijom MaxIce povećavate količinu kockica leda uređaja IceMaker.

Dodatne informacije o količini kockica leda:	(pogledajte 10.1 Tehnički podaci)
Dodatne informacije o dovodu vode za ledomata IceMaker:	(pogledajte 7.2.14 Dovod vode ledomata IceMaker)
Dodatne informacije o čišćenju vodova uređaja IceMaker:	(pogledajte TubeClean)

Kada je funkcija aktivirana, uređaj radi s većom snagom. Time radni šumovi uređaja mogu privremeno biti glasniji, a potrošnja energije se povećava.

Aktivacija funkcije IceMaker

Pobrinite se za to da su ispunjene sljedeće pretpostavke:

- Dovod vode na fiksnom priključku za vodu je uspostavljen. Pogledajte priručnik za montažu.
- IceMaker je pušten u rad. (pogledajte 8.4 IceMaker)



Fig. 51

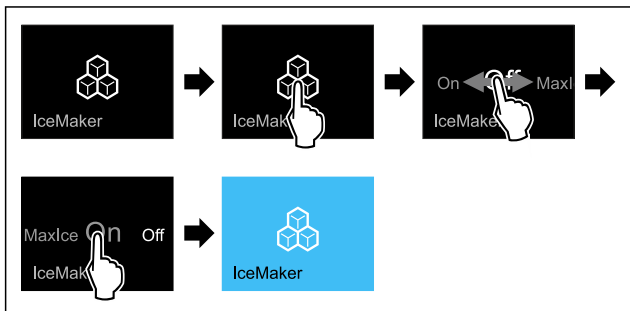

Fig. 52

- ▶ Izvršite korake rukovanja kao što je prikazano na slici.
- ili-
- ▶ Aktivirajte aplikacijom SmartDevice.
- ▷ Funkcija IceMaker je aktivirana. Može proći do 24 sata prije nego uređaj IceMaker počne stvarati prve kockice leda.

Aktivacija funkcije IceMaker s MaxIce

Ako prethodno još niste aktivirali funkciju IceMaker, osigurajte da su ispunjeni sljedeći preduvjeti:

- Dovod vode na fiksnom priključku za vodu je uspostavljen. Pogledajte priručnik za montažu.
- IceMaker je pušten u rad. (pogledajte 8.4 IceMaker)



Fig. 53

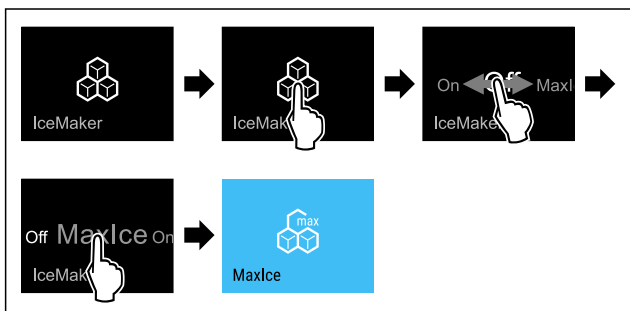

Fig. 54

- ▶ Izvršite korake rukovanja kao što je prikazano na slici.
- ili-
- ▶ Aktivirajte aplikacijom SmartDevice.
- ▷ Funkcija IceMaker s MaxIce je aktivirana.

Prebacivanje između funkcije IceMaker i MaxIce

Ako ste aktivirali IceMaker i želite promijeniti na MaxIce:

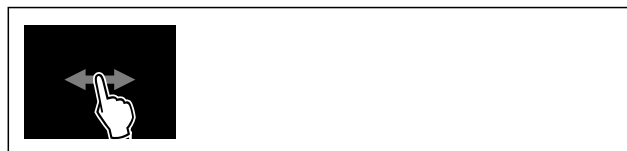

Fig. 55

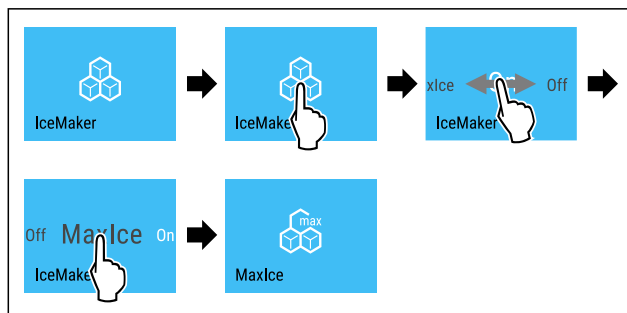

Fig. 56

- ▶ Izvršite korake rukovanja kao što je prikazano na slici.
 - ▷ Funkcija IceMaker s MaxIce je aktivirana.
- Ako ste aktivirali MaxIce i želite promijeniti na IceMaker:

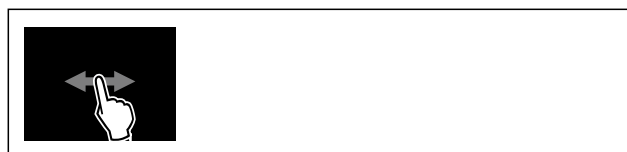

Fig. 57

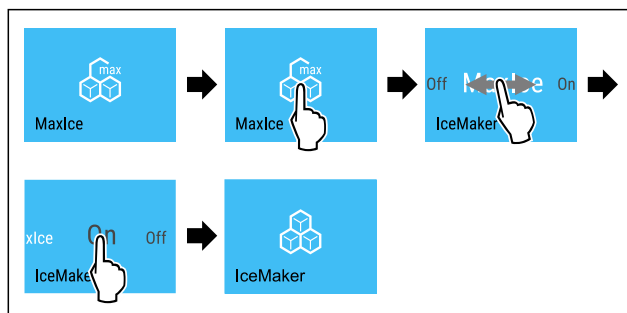

Fig. 58

- ▶ Izvršite korake rukovanja kao što je prikazano na slici.
- ▷ Funkcija IceMaker je aktivirana.
- ▷ Funkcija MaxIce je deaktivirana.

Deaktivacija funkcije IceMaker / MaxIce



Fig. 59

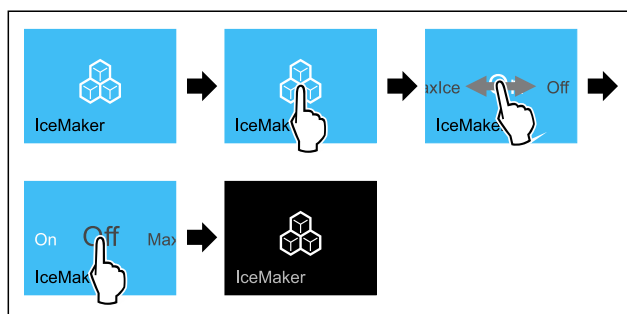

Fig. 60 Primjerni prikaz s aktivnom funkcijom IceMaker

- ▶ Izvršite korake rukovanja kao što je prikazano na slici.
- ili-

Rukovanje

- ▶ Deaktivirajte aplikacijom SmartDevice.
- ▷ Funkcije IceMaker i MaxIce su deaktivirane.
- ▷ Završava priprema kockica leda.
- ▷ IceMaker se automatski isključuje.

7.2.14 Dovod vode ledomata 5 IceMaker

Pomoću ove funkcije namještate dovod vode ledomata IceMaker. Dovod vode ledomata IceMaker regulira ulaznu količinu vode. Možete promijeniti dovod vode ledomata IceMaker ako dovod vode ne odgovara tlaku vode i veličini proizvedenih kockica leda.

Dovod vode ledomata IceMaker tvornički je namješten na vrijednost 5. Možete odabrati vrijednost u rasponu od 1 (najmanja ulazna količina vode) do 8 (najveća ulazna količina vode).

Namještanje dovoda vode ledomata IceMaker

Osigurajte da su ispunjeni sljedeći preduvjeti:

- IceMaker je pušten u rad. (pogledajte 4.2 Puštanje u rad IceMaker)
- IceMaker je aktiviran. (pogledajte IceMaker / MaxIce)



Fig. 61

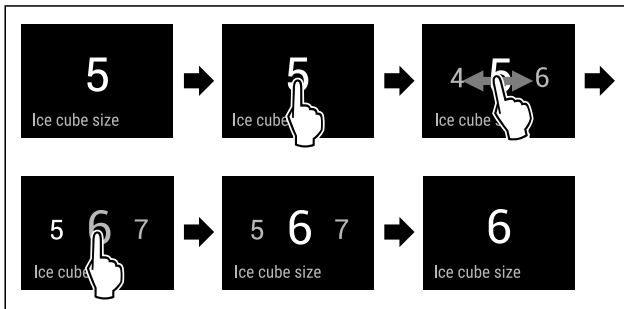

Fig. 62 Primjer izgleda: Prebacivanje s vrijednosti 5 na vrijednost 6.

- ▶ Izvršite korake rukovanja kao što je prikazano na slici.
- ▷ Dovod vode ledomata IceMaker je namješten.



TubeClean

Ovom funkcijom aktivirate ili deaktivirate način rada TubeClean. Kada aktivirate TubeClean čiste se vodovi ledomata IceMaker.

Aktiviranje funkcije TubeClean

Osigurajte da su ispunjeni sljedeći preduvjeti:

- Čišćenje ledomata IceMaker je pripremljeno. (pogledajte 9.3.4 Čišćenje IceMaker-a)
- Dostupan je prazan spremnik zapremnine od 1,5 l i maks. visine od 10 cm .
- ▶ Spremnik stavite u ladicu ispod ledomata IceMaker.



Fig. 63

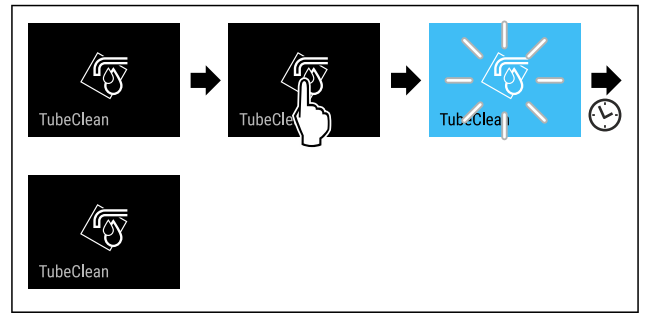

Fig. 64

- ▶ Izvršite korake rukovanja kao što je prikazano na slici.
- ▷ Funkcija TubeClean je aktivirana.
- ▷ Postupak čišćenja je pokrenut: Simbol treperi dok se postupak čišćenja automatski ne završi nakon 60 minuta.
- ▷ Kada je postupak čišćenja završen: Uređaj nastavlja raditi u normalnom načinu rada.

Deaktiviranje funkcije TubeClean

Način rada TubeClean automatski završava nakon 60 minuta. Međutim, funkciju TubeClean isto tako možete uvijek deaktivirati tijekom postupka čišćenja.

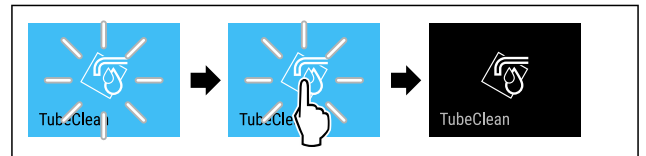

Fig. 65

- ▶ Izvršite korake rukovanja kao što je prikazano na slici.
- ▷ TubeClean je deaktiviran: Postupak čišćenja je prekinut.
- ▷ Uređaj nastavlja raditi u normalnom načinu rada.



Svjetlina zaslona

Pomoću ove funkcije postepeno namještate svjetlinu zaslona.

Možete postaviti sljedeće razine svjetline:

- 40 %
- 60 %
- 80 %
- 100 % (zadana postavka)

Podešavanje svjetline

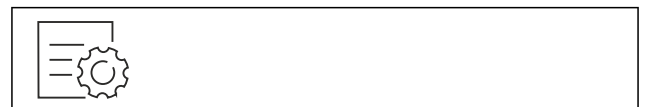

Fig. 66

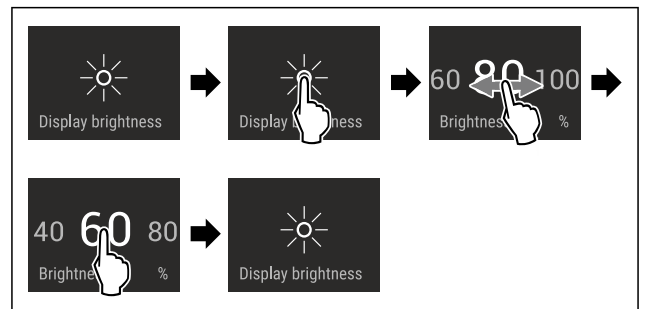

Fig. 67 Primjer izgleda: Prebacivanje s 80 % na 60 %.

- ▶ Izvršite korake rukovanja kao što je prikazano na slici.
- ▷ Svjetlina je namještena.



Alarm vrata

Ovom funkcijom aktivirate ili deaktivirate alarm vrata. Alarm vrata oglašava se ako su vrata predugo otvorena. Alarm vrata aktiviran je pri isporuci. Možete namjestiti koliko dugo vrata smiju biti otvorena dok se ne oglasi alarm vrata.

Možete postaviti sljedeće vrijednosti:

- 1 minuta
- 2 minute
- 3 minute
- Isključeno

Namještanje alarma vrata



Fig. 68

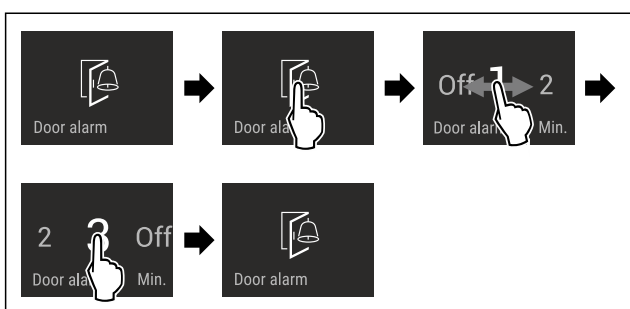

Fig. 69 Primjer izgleda: Prebacivanje alarma vrata s 1 minute na 3 minute.

- ▶ Izvršite korake rukovanja kao što je prikazano na slici.
- ▷ Alarm vrata je namješten.

Deaktiviranje alarma vrata

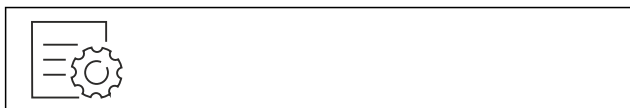

Fig. 71

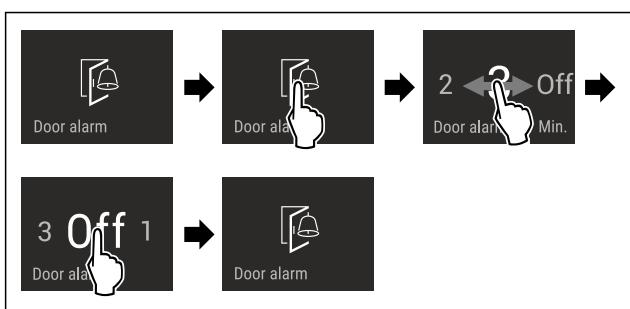

Fig. 72

- ▶ Izvršite korake rukovanja kao što je prikazano na slici.
- ▷ Alarm vrata je deaktiviran.



Zvuk funkcije AutoDoor

Ovom funkcijom aktivirate ili deaktivirate zvuk funkcije AutoDoor. Zvuk funkcije AutoDoor tvornički je aktiviran.

Aktiviranje zvuka funkcije AutoDoor



Fig. 73

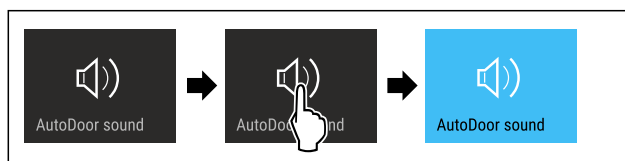

Fig. 74

- ▶ Izvršite korake rukovanja kao što je prikazano na slici.
- ▷ Zvuk funkcije AutoDoor je aktiviran.

Deaktivacija zvuka funkcije AutoDoor

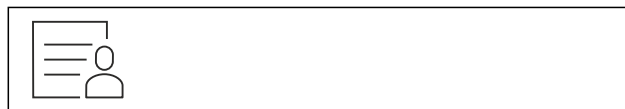

Fig. 75

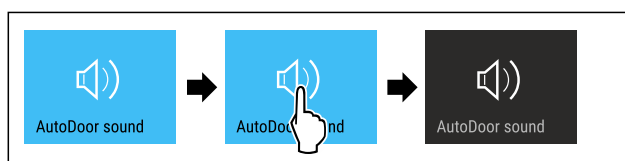

Fig. 76

- ▶ Izvršite korake rukovanja kao što je prikazano na slici.
- ▷ Zvuk funkcije AutoDoor je deaktiviran.



Blokada unosa

Ovom funkcijom aktivirate ili deaktivirate blokadu unosa. Funkcijom blokade unosa sprječavate da npr. djeca nenamjerno rukuju uređajem.

Primjena:

- Izbjegavanje nenamjerne promjene funkcija.
- Izbjegavanje nenamjernog isključivanja uređaja.
- Izbjegavanje nenamjernog namještanja temperature.

Aktiviranje blokade unosa

Kada aktivirate funkciju blokade unosa možete i dalje navigirati izbornicima, ali ne možete odabrati druge funkcije ili ih mijenjati.

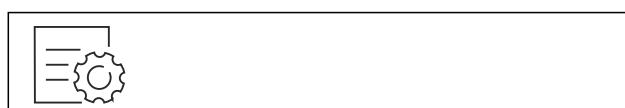

Fig. 77

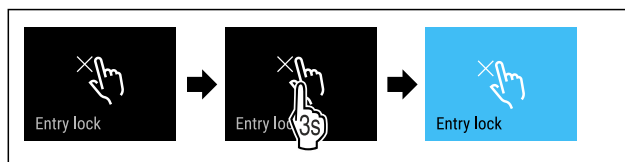

Fig. 78

- ▶ Izvršite korake rukovanja kao što je prikazano na slici.
- ▷ Blokada unosa je aktivirana.

Deaktiviranje blokade unosa



Fig. 79

Rukovanje

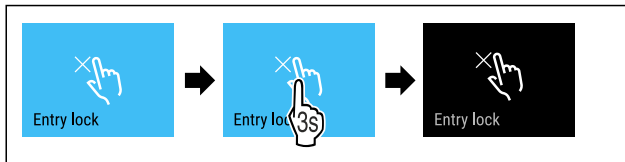

Fig. 80

- ▶ Izvršite korake rukovanja kao što je prikazano na slici.
- ▷ Blokada unosa je deaktivirana.



Jezik

Pomoću ove funkcije namještate jezik prikaza.

Možete postaviti sljedeće jezike:

- njemački
- engleski
- francuski
- španjolski
- talijanski
- nizozemski
- češki
- poljski
- portugalski
- bugarski
- ruski
- kineski

Namještanje jezika



Fig. 81

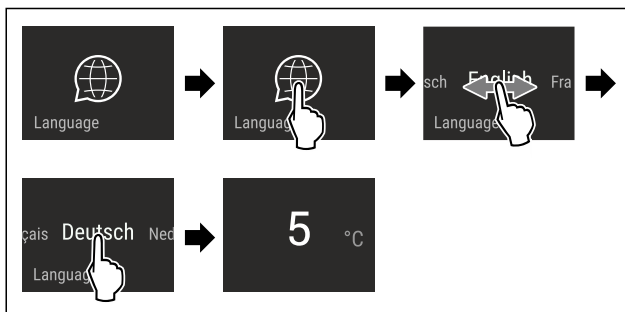

Fig. 82 Primjer izgleda ovisno o prethodno namještenom jeziku i temperaturi

- ▶ Izvršite korake rukovanja kao što je prikazano na slici.
- ▷ Jezik je namješten.
- ▷ Prikaz se vraća na prikaz stanja.



Informacije o uređaju

Pomoću ove funkcije prikazujete naziv modela, indeks, serijski broj i servisni broj svojeg uređaja. Za sve ostale informacije o uređaju obratite se korisničkoj službi. (pogledajte 10.4 Servisna služba)

Isto tako, ovom funkcijom otvarate prošireni izbornik. (pogledajte 3 Način rada dodirnog zaslona Touch & Swipe)

Prikazivanje informacija o uređaju



Fig. 83



Fig. 84

- ▶ Izvršite korake rukovanja kao što je prikazano na slici.
- ▷ Zaslone prikazuje informacije o uređaju.



Softver

Pomoću ove funkcije prikazujete verziju softvera svojeg uređaja.

Prikazivanje verzije softvera

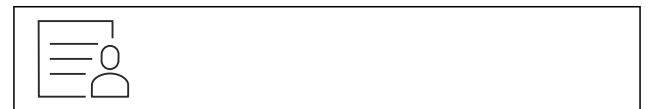

Fig. 85

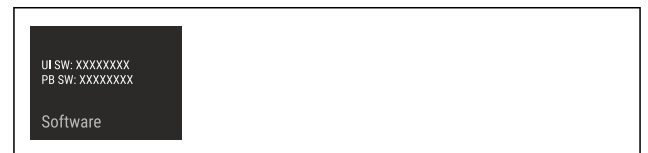

Fig. 86

- ▶ Izvršite korake rukovanja kao što je prikazano na slici.
- ▷ Zaslone prikazuje verziju softvera.



Podsjetnik

Tom funkcijom aktivirate ili deaktivirate podsjetnike. Funkcija je aktivirana pri isporuci.

Aktiviranje podsjetnika



Fig. 87

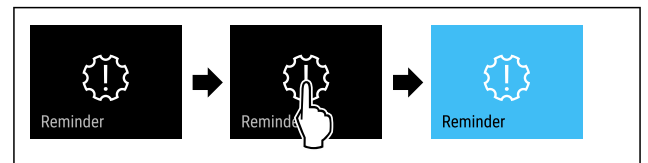

Fig. 88

- ▶ Izvršite korake rukovanja kao što je prikazano na slici.
- ▷ Podsjetnik je aktiviran.

Deaktiviranje podsjetnika



Fig. 89

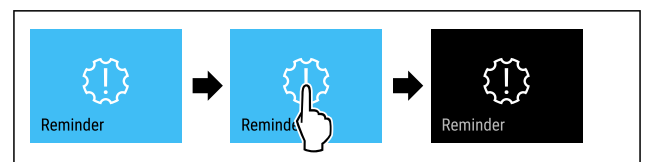

Fig. 90

- ▶ Izvršite korake rukovanja kao što je prikazano na slici.
- ▷ Podsjetnik je deaktiviran.

Demonstracijski način rada

Demonstracijski način rada je posebna funkcija za trgovce koji žele demonstrirati funkcije uređaja. Kad aktivirate demonstracijski način rada, sve tehničke funkcije hlađenja su deaktivirane.

Kada uključite svoj uređaj, a na prikazu statusa se pojavi „Demo“, demonstracijski način rada već je aktivan.

Kada aktivirate demonstracijski način rada, a zatim ga ponovo deaktivirate, uređaj se resetira na tvorničke postavke. (pogledajte Vraćanje na tvorničke postavke)

Aktiviranje demonstracijskog načina rada



Fig. 91

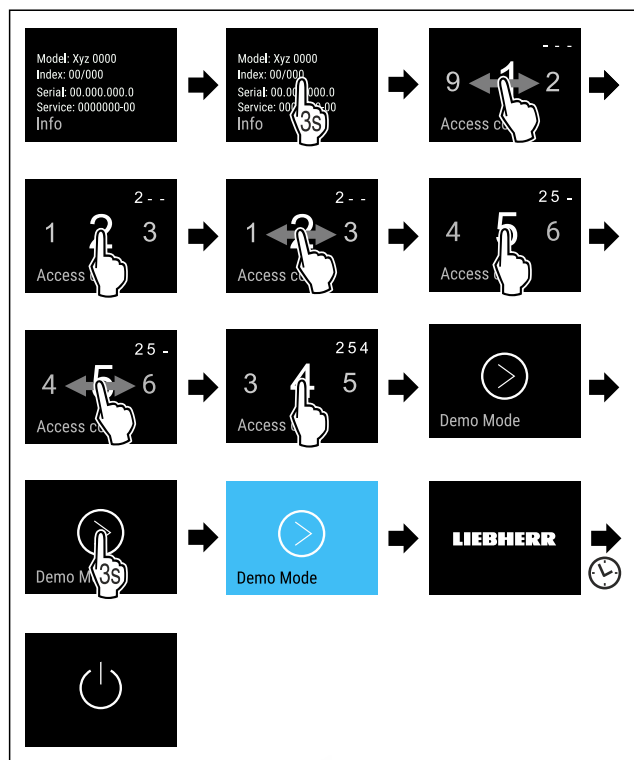

Fig. 92

- ▶ Izvršite korake rukovanja kao što je prikazano na slici.
- ▷ Demonstracijski način rada je aktivan.
- ▷ Uređaj je isključen.
- ▶ Uključite uređaj. (pogledajte 4.1 Uključivanje uređaja (prvo stavljanje u pogon))
- ▷ Na prikazu statusa pojavljuje se „DEMO“.

Deaktiviranje demonstracijskog načina rada



Fig. 93

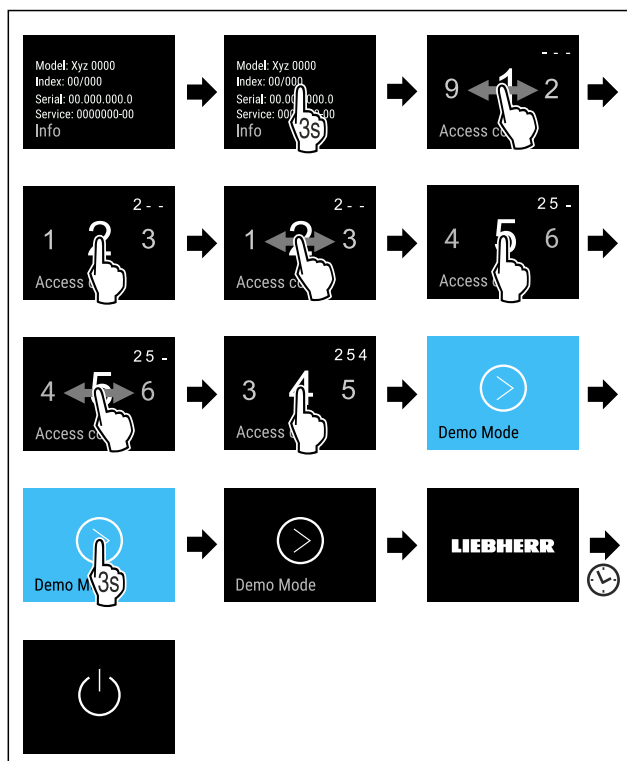

Fig. 94

- ▶ Izvršite korake rukovanja kao što je prikazano na slici.
- ▷ Demonstracijski način rada je deaktiviran.
- ▷ Uređaj je isključen.
- ▶ Uključite uređaj. (pogledajte 4.1 Uključivanje uređaja (prvo stavljanje u pogon))
- ▷ Uređaj je resetiran na tvorničke postavke.

Vraćanje na tvorničke postavke

Ovom funkcijom vraćate sve postavke na tvorničke postavke. Sve postavke koje ste dotad namjestili poništavaju se na prvobitnu vrijednost.

Obavljanje poništavanja



Fig. 95

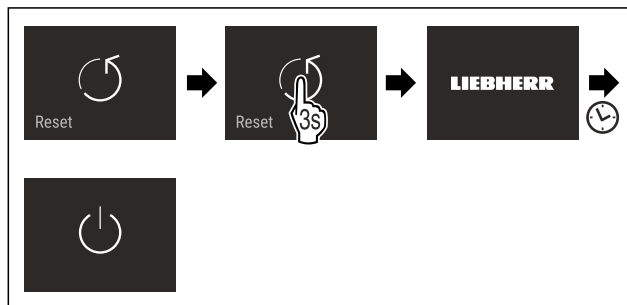

Fig. 96

- ▶ Izvršite korake rukovanja kao što je prikazano na slici.
- ▷ Uređaj je poništen.
- ▷ Uređaj je isključen.
- ▶ Ponovno pokrenite uređaj. (pogledajte 4.1 Uključivanje uređaja (prvo stavljanje u pogon))

Rukovanje

7.3 Dojave





Postoje dvije kategorije dojava:

Kategorija	Značenje
Upozorenje	Upozorenja se pojavljuju u slučaju alarma vrata ili neispravnosti. Jednostavnija upozorenja možete i sami završiti. Za ozbiljnije neispravnosti morate se obratiti servisnoj službi. (pogledajte 10.4 Servisna služba)
Podsjetnik	Podsjetnici podsjećaju na opće postupke. Možete obaviti te postupke i time završiti dojavu.

7.3.1 Pregled upozorenja

Ponašanje uređaja u slučaju upozorenja:

- Upozorenje se pojavljuje crveno na zaslonu.
- Alarmni zvuk se oglašava rastućom glasnoćom.
- Kod nekih upozorenja unutarnje svjetlo pulsira.

Dojava	Uzrok	Završavanje dojava
 Close the door. Alarm vrata	Dojava se pojavljuje kada su vrata predugo otvorena.	Obavite korake (pogledajte Alarm vrata).
 Power failure Alarm nestanka struje	Dojava se pojavljuje kada se temperatura zamrzavanja poveća zbog prekida opskrbe strujom.	Obavite korake (pogledajte Alarm nestanka struje).
 Temperature alarm Alarm temperature	Poruka se pojavljuje kada temperatura zamrzavanja ne odgovara namještenoj temperaturi.	Obavite korake (pogledajte Alarm temperature).
 Error Pogreška	Poruka se pojavljuje kada postoji pogreška uređaja. Komponenta uređaja ima pogrešku.	Obavite korake (pogledajte Pogreška).
 WiFi Error Pogreška WLAN-a	Dojava se pojavljuje ako uređaj nije moguće povezati s WLAN-om. (pogledajte Uspostava WLAN veze prvi put)	Obavite korake (pogledajte Pogreška WLAN-a).

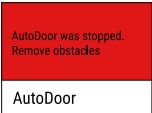
Dojava	Uzrok	Završavanje dojava
 AutoDoor was stopped. Remove obstacles. AutoDoor AutoDoor AutoDoor zaustavljen.	Dojava se pojavljuje ako neka prepreka sprječava automatsko otvaranje ili zatvaranje vrata.	Obavite korake (pogledajte AutoDoor je zaustavljen).

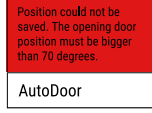
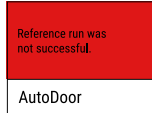
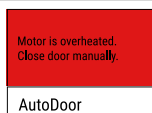
Dojava	Uzrok	Završavanje dojava
 Position could not be saved. The opening door position must be bigger than 70 degrees. AutoDoor AutoDoor Nije moguće spremi poziciju.	Dojava se pojavljuje kod konfiguriranja funkcije AutoDoor ako je odabrani kut otvaranja vrata premalen. (pogledajte AutoDoor)	Obavite korake (pogledajte Nije moguće spremi poziciju).
 Reference run was not successful. AutoDoor AutoDoor Referentni hod nije uspio.	Dojava se pojavljuje kod konfiguriranja funkcije AutoDoor ako je referentni hod nije bio uspješan. (pogledajte AutoDoor)	Obavite korake (pogledajte Referentni hod nije uspio).
 Motor is overheated. Close door manually. AutoDoor AutoDoor Motor se hladi.	Dojava se pojavljuje kada se motor vrata ohladi.	Obavite korake (pogledajte Motor se hladi).

7.3.2 Završavanje upozorenja

Alarm vrata

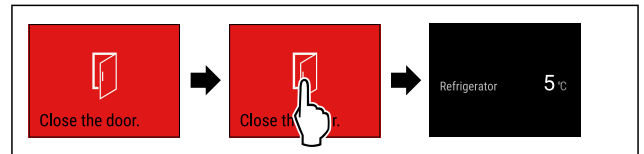

Fig. 97 Primjer izgleda

- Izvršite korake rukovanja kao što je prikazano na slici.

-ili-

- Zatvorite vrata.

- ▷ Prikaz prelazi na prikaz stanja.

Možete namjestiti koliko dugo vrata smiju biti otvorena dok se ne ogłosi alarm vrata. (pogledajte Namještanje alarma vrata)

Alarm nestanka struje

Kad se električna energija ponovo vrati, uređaj hladi na prethodno namještenu ciljnu temperaturu.

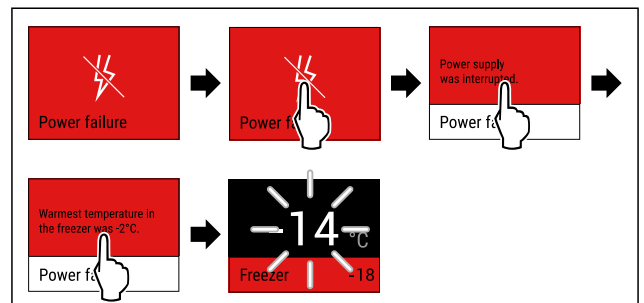

Fig. 98 Primjer izgleda

- Kratko dodirnite zaslon.
- ▷ Zaslon prikazuje informacije o upozorenju.
- Kratko dodirnite zaslon.
- ▷ Prikazuje se najtoplija temperatura zamrzavanja.
- ▷ Ako je temperatura zamrzavanja bila ispod -9 °C: Hrana se i dalje može konzumirati. Ako je temperatura zamrzavanja porasla na više od -9 °C:
- Provjerite namirnice.
- Kratko dodirnite zaslon.

- ▷ Prikaz prelazi na prikaz stanja: Prikazuju se trenutna temperatura i ciljna temperatura.

Alarm temperature

Uzrok razlika u temperaturi može biti sljedeći:

- Stavili ste tople, svježe namirnice.
- Prilikom razvrstavanja i vađenja namirnica ušlo je previše toplog okolnog zraka.
- Dulji prekid opskrbe elektroenergijom.
- Uređaj je neispravan.
- ▶ Otklonite uzrok.
- ▷ Uređaj hladi na prethodno namještenu ciljnu temperaturu.

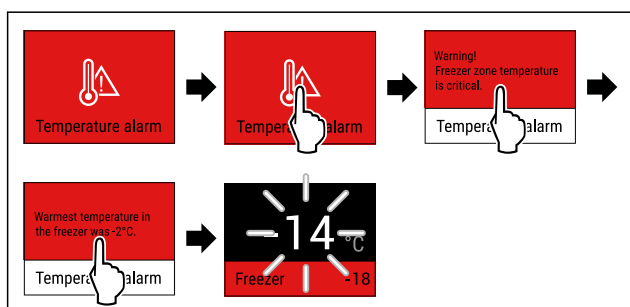

Fig. 99 Primjer izgleda

- ▶ Kratko dodirnite zaslon.
- ▷ Zaslon prikazuje informacije o upozorenju.
- ▶ Kratko dodirnite zaslon.
- ▷ Prikazuje se najtoplija temperatura zamrzavanja.
- ▷ Ako je temperatura zamrzavanja bila ispod -9°C : Hrana se i dalje može konzumirati.
- ▷ Ako je temperatura zamrzavanja porasla na više od -9°C :
 - ▶ Provjerite namirnice.
 - ▶ Kratko dodirnite zaslon.
- ▷ Prikaz prelazi na prikaz stanja: Prikazuju se trenutna temperatura i ciljna temperatura.

Pogreška

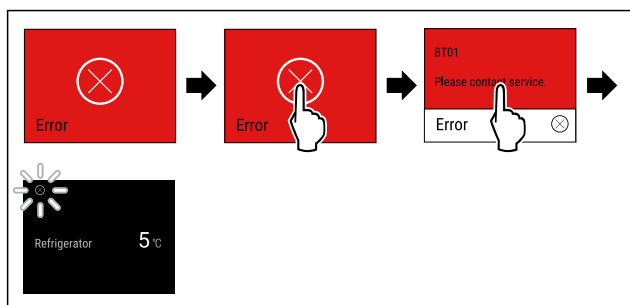

Fig. 100 Primjer izgleda

- ▶ Kratko dodirnite zaslon.
- ▷ Prikazuje se kod pogreške.
- ▶ Zabilježite kod greške.
- ▶ Kratko dodirnite zaslon.
- ▷ Prikaz prelazi na prikaz stanja.
- ▶ Obratite se servisnoj službi. (pogledajte 10.4 Servisna služba)

Pogreška WLAN-a

- ▶ Provjerite WLAN vezu.
- ▶ Ponovno povežite uređaj s pomoću WLAN-a. (pogledajte WLAN)

AutoDoor je zaustavljen



OPREZ

Opasnost od ozljeda zbog automatskog otvaranja i zatvaranja vrata!

- ▶ Oslobodite područje otvaranja vrata.
- ▶ Ne posežite rukom u šarke.
- ▶ Ne blokirajte vrata.

POZOR

Oštećenja ladica i teleskopskih vodilica zbog automatskog zatvaranja vrata!

- ▶ Prije zatvaranja vrata: Potpuno uložite ladice.
- ▶ Prije zatvaranja vrata, a dok je ladica izvađena: Potpuno umetnite teleskopske vodilice.



Fig. 101

- ▶ Uklonite prepreku.
- ▷ Ako je prepreka uklonjena: Vrata se automatski otvaraju ili zatvaraju.
- ▷ Ako prepreka nije uklonjena: Dojava se ponovno pojavljuje i alarm vrata je aktivan.

Nije moguće spremiti poziciju

Kut otvaranja vrata mora biti veći od 70° .

Kada želite prekinuti konfiguriranje funkcije AutoDoor:

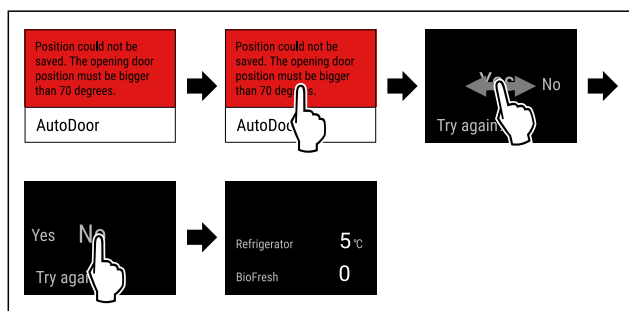

Fig. 102 Primjer izgleda

- ▶ Izvršite korake rukovanja kao što je prikazano na slici.
- ▷ Prikaz prelazi na prikaz stanja.

Kada želite nastaviti konfiguriranje funkcije AutoDoor i namjestiti kut otvaranja vrata:

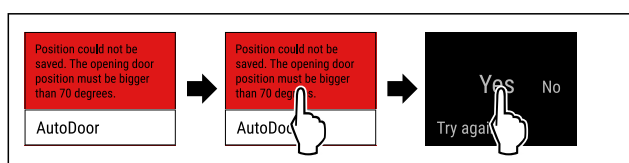

Fig. 103

- ▶ Izvršite korake rukovanja kao što je prikazano na slici.

Rukovanje

- ▶ Ponovno konfigurirajte kut otvaranja vrata. (pogledajte AutoDoor)

Referentni hod nije uspio

Kada želite prekinuti konfiguriranje funkcije AutoDoor:

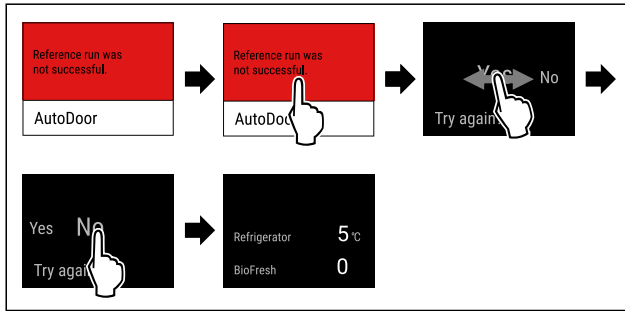

Fig. 104 Primjer izgleda

- ▶ Izvršite korake rukovanja kao što je prikazano na slici.
- ▷ Prikaz prelazi na prikaz stanja.

Kada želite nastaviti konfiguriranje funkcije AutoDoor i namjestiti kut otvaranja vrata:

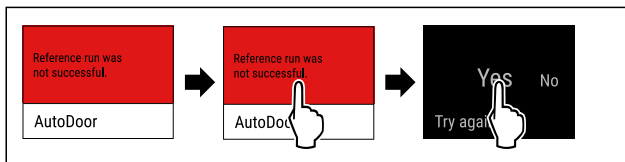

Fig. 105

- ▶ Izvršite korake rukovanja kao što je prikazano na slici.
- ▶ Ponovno konfigurirajte kut otvaranja vrata. (pogledajte AutoDoor)

Motor se hladi

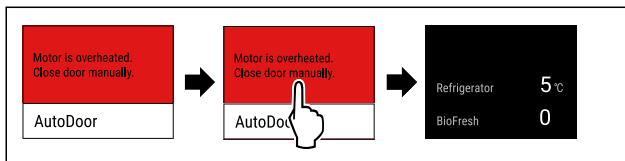

Fig. 106 Primjer izgleda

- ▶ Izvršite korake rukovanja kao što je prikazano na slici.
- ▷ Prikaz prelazi na prikaz stanja.
- ▷ Motor se hladi i uskoro se ponovno aktivira.
- ▶ Rukom zatvorite vrata.

7.3.3 Pregled podsjetnika

Ponašanje uređaja u slučaju podsjetnika:

- Podsjetnik se pojavljuje žuto na zaslonu.
- Oglašava se alarmni zvuk.
- Kod nekih podsjetnika unutarnje svjetlo pulsira.

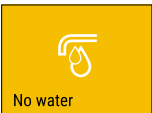
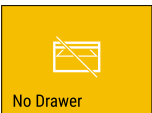
Dojava	Uzrok	Završavanje dojavae
 Provjeravanje priključka vode	Dojava se pojavljuje kada je aktiviran IceMaker, ali IceMaker ne opskrbljuje se preko fiksnog priključka vode.	Obavite korake (pogledajte Provjeravanje priključka vode).
 Gurnite ladicu IceMaker	Dojava se pojavljuje kada je aktiviran IceMaker, ali je ladicu IceMaker otvorena.	Obavite korake (pogledajte Gurnite ladicu IceMaker).

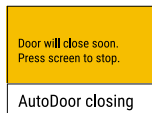
Dojava	Uzrok	Završavanje dojavae
 AutoDoor uskoro se zatvara	Dojava se pojavljuje ako vrata ostavite otvorena dulje od 10 sekunda.	Obavite korake (pogledajte AutoDoor uskoro se zatvara).

7.3.4 Završavanje dosjetnika

Provjeravanje priključka vode

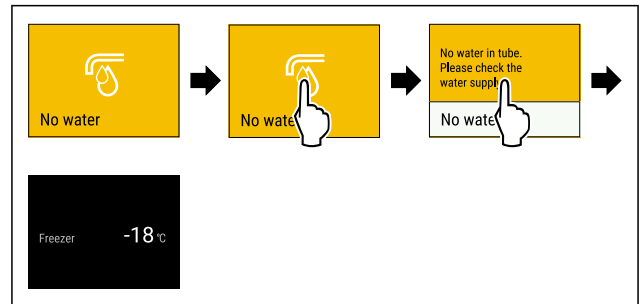

Fig. 107 Primjer izgleda

- ▶ Kratko dodirnite zaslon
- ▷ Zaslon prikazuje informacije o podsjetniku.
- ▶ Kratko dodirnite zaslon
- ▶ Provjerite priključak vode.

-ili-

- ▶ Deaktivirajte IceMaker. (pogledajte Deaktivacija funkcije IceMaker / MaxIce)

Ako je priključak vode provjeren i IceMaker je aktiviran:

- ▶ Očistite IceMaker. (pogledajte 9.3.4 Čišćenje IceMaker-a)
- ▷ IceMaker proizvodi kockice leda.

Gurnite ladicu IceMaker

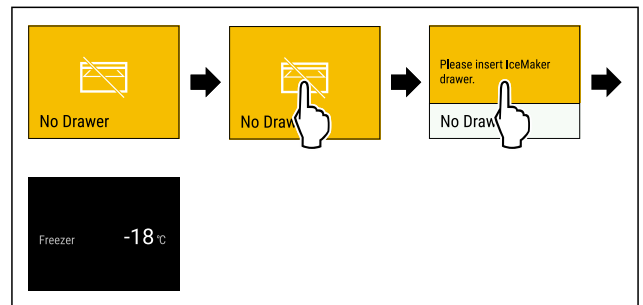

Fig. 108 Primjer izgleda

- ▶ Kratko dodirnite zaslon.
- ▷ Zaslon prikazuje informacije o podsjetniku.
- ▶ Kratko dodirnite zaslon.
- ▶ Gurnite ladicu IceMaker.

-ili-

- ▶ Deaktivirajte IceMaker. (pogledajte IceMaker / MaxIce)

- ▷ Ako je ladicu IceMaker gurnuta i IceMaker je aktiviran: IceMaker proizvodi kockice leda.

AutoDoor uskoro se zatvara

Ako se podsjetnik pojavi i potrebno vam je više vremena prije nego što se vrata automatski zatvore:

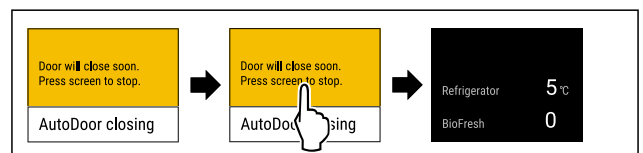

Fig. 109 Primjer izgleda

- ▶ Izvršite korake rukovanja kao što je prikazano na slici.
- ▷ Automatsko zatvaranje vrata se prekida.
- ▷ Prikaz prelazi na prikaz stanja.
- ▷ Alarm vrata je aktivan. (pogledajte Alarm vrata)
- ▷ Kada se oglasi alarm vrata: Vrata se automatski zatvaraju.

Ako se podsjetnik pojavi i želite da se vrata zatvore:

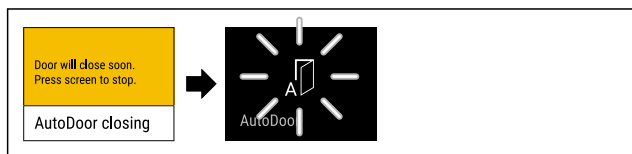

Fig. 110

- ▶ Ne obavljajte radnje na zaslonu.
- ▷ Kada počne automatsko zatvaranje vrata: Zaslom prikazuje treperavi simbol AutoDoor.
- ▷ Vrata se automatski zatvaraju.

8 Oprema

8.1 Ladice

Ladice možete izvaditi radi čišćenja.

Ladice možete izvaditi da biste iskoristili VarioSpace.

Vađenje i umetanje ladica razlikuje se ovisno o sustavu za izvlačenje. Vaš uređaj može imati različite sustave za izvlačenje.

Uputa

Kada ventilacija nije dovoljna, potrošnja energije se povećava, a rashladna snaga smanjuje.

- ▶ Ostavite najdonju ladicu u uređaju!
- ▶ Ventilacijska rešetka unutra na stražnjoj stijenci neka uvijek bude slobodna!

8.1.1 Ladicu na dnu uređaja ili staklenoj ploči

Ladicu klizi izravno na dnu uređaja ili na staklenoj ploči. Nema vodilica.

Kada izvadite ladice, staklene ploče koje se nalaze ispod možete upotrijebiti kao police za odlaganje.

Vađenje ladice

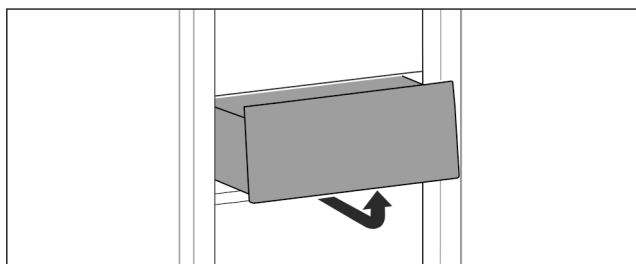

Fig. 111

- ▶ Izvadite ladicu kao što je prikazano na slici.

Umetanje ladice

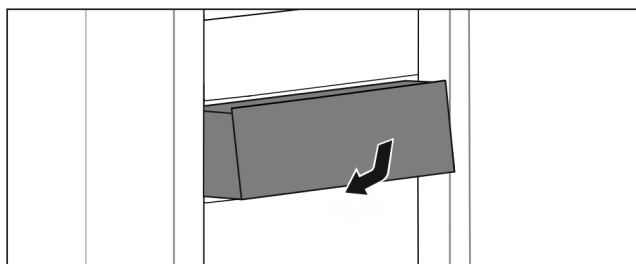

Fig. 112

- ▶ Umetnite ladicu kao što je prikazano na slici.

8.1.2 Ladicu na teleskopskim vodilicama

Ladicu klizi po izvlačivim vodilicama (teleskopskim vodilicama). Postoje teleskopske vodilice koje se potpuno izvlače i teleskopske vodilice koje se djelomično izvlače. Ladice s potpunim izvlačenjem mogu se u potpunosti izvući iz uređaja. Ladice s djelomičnim izvlačenjem ne mogu se u potpunosti izvući iz uređaja. Koji je sustav u vašem uređaju ovisi o tipu uređaja.

Klizanje ladice po staklenoj ploči

Ladicu vođena po staklenoj ploči djelomično se izvlači.

Vađenje ladice

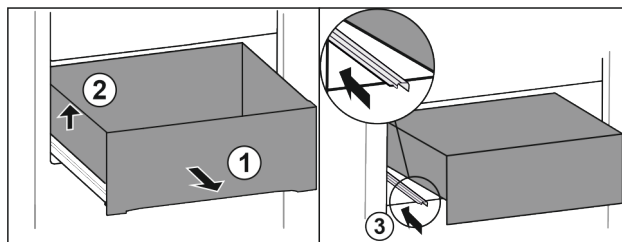

Fig. 113

- ▶ Izvadite ladicu do graničnika. Fig. 113 (1)
- ▶ Podignite ladicu lijevo. Fig. 113 (2)
- ▶ Gurnite lijevu vodilicu. Fig. 113 (3)

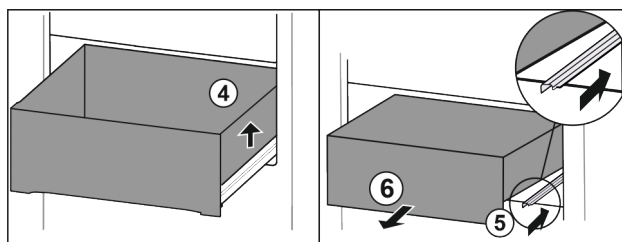

Fig. 114

- ▶ Podignite ladicu desno. Fig. 114 (4)
- ▶ Gurnite desnu vodilicu. Fig. 114 (5)
- ▶ Izvadite ladicu prema naprijed. Fig. 114 (6)

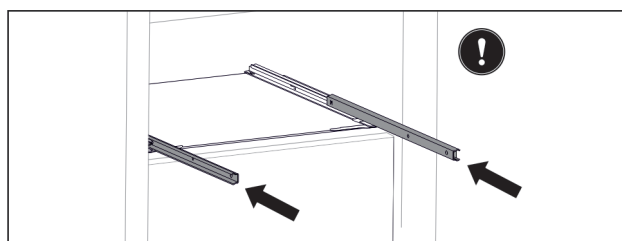

Fig. 115

- ▶ Ako vodilice nakon vađenja ladice još nisu u potpunosti gurnute:
- ▶ U potpunosti gurnite vodilice.

Umetanje ladice

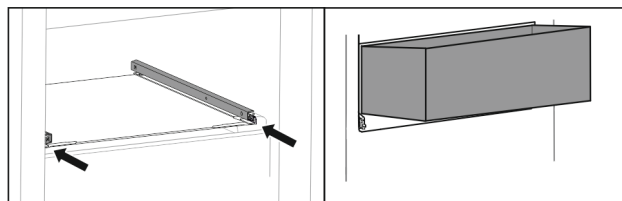

Fig. 116

- ▶ Gurnite vodilice.
- ▶ Stavite ladicu ukoso na vodilice.

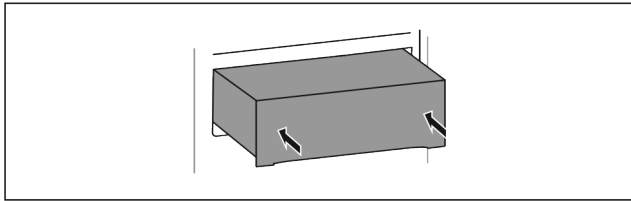

Fig. 117

- ▶ Spustite ladicu.
- ▶ Gurnite ladicu prema natrag.

8.1.3 Gornja nagibna ladicu

Kada vadite gornju ladicu, nagnite je prema naprijed. Tako ćete bolje vidjeti u ladicu. Funkcija ovisi o visini uređaja.

Kada izvadite gornju nagibnu ladicu, staklenu ploču koje se nalaze ispod možete upotrijebiti kao policu za odlaganje.

Vađenje ladice

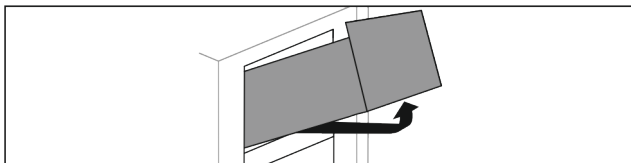

Fig. 118

- ▶ Izvadite ladicu do graničnika.
- ▶ S prednje strane podignite ladicu i istovremeno je sa stražnje strane pritisnite odozdo prema gore.
- ▶ Izvadite ladicu prema naprijed.

Umetanje ladice

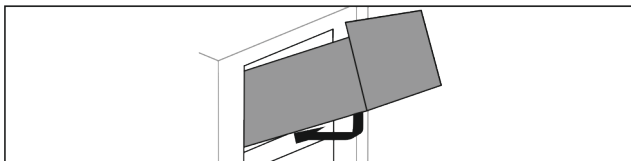

Fig. 119

- ▶ Postavite ladicu kako je prikazano na slici.
- ▷ Ladicu naliže na staklenu ploču.
- ▶ Sa stražnje strane odozdo lagano podignite ladicu i pomaknite je preko izbočine.
- ▶ Gurnite ladicu prema natrag.

8.1.4 Klizanje ladice po žlijebu spremnika

Ladicu klizi izravno po žlijebu spremnika. Nema vodicica.

Vađenje ladice

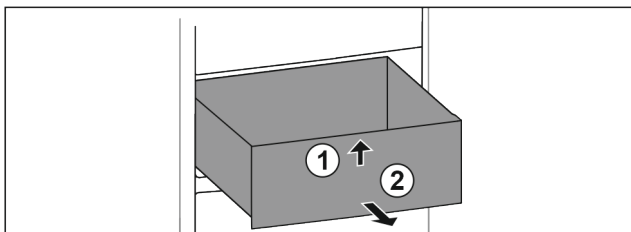

Fig. 120

- ▶ Izvadite ladicu do graničnika.
- ▶ Podignite ladicu srijeda. Fig. 120 (1)
- ▶ Izvadite ladicu prema naprijed. Fig. 120 (2)

Umetanje ladice

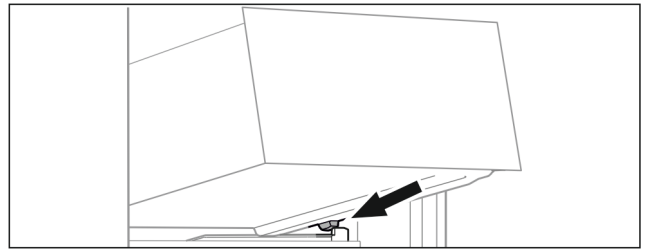

Fig. 121

- ▶ Stavite ladicu ukoso iza zaustavljača na žlijebu spremnika. (pogledajte Fig. 121)
- ▶ Spustite ladicu.
- ▶ Gurnite ladicu prema natrag.

8.2 Izvlačna ploča s IceTower

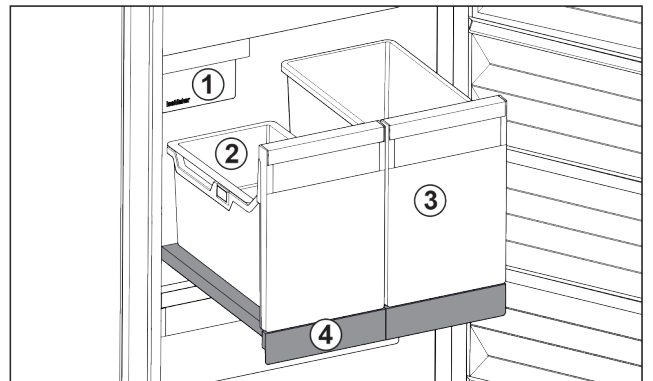

Fig. 122 Izvlačna ploča s IceTower

- | | |
|-----------------------------------|--|
| (1) IceMaker | (3) Spremnik za npr. pizzu, alkoholna pića |
| (2) Ovjese posuda za kockice leda | (4) Izvlačna ploča |

Na izvlačnoj ploči se nalaze dva visoka spremnika (IceTower). U spremniku se skupljaju i spremaju Fig. 122 (2) kockice leda iz IceMaker. Spremnik Fig. 122 (3) je prikladan za čuvanje visokih namirnica kao što su pizza ili alkoholna pića.

Izvlačna ploča s IceTower montirana je na staklenoj ploči s izvlačnim vodicama. Izvlačnu ploču možete rastaviti radi čišćenja.

8.2.1 Rastavljanje izvlačne ploče s IceTower

Vađenje spremnika

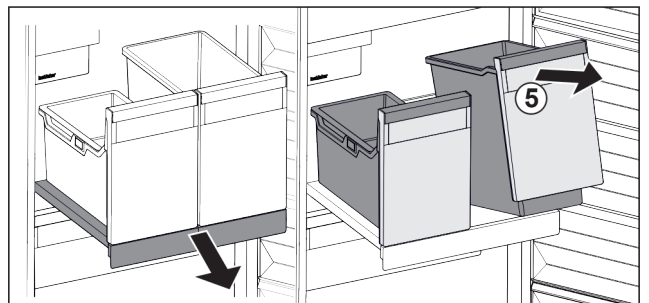

Fig. 123

- ▶ Izvucite izvlačnu ploču.
- ▶ Spremnik Fig. 123 (5) podignite srijeda.
- ▶ Izvadite spremnik.

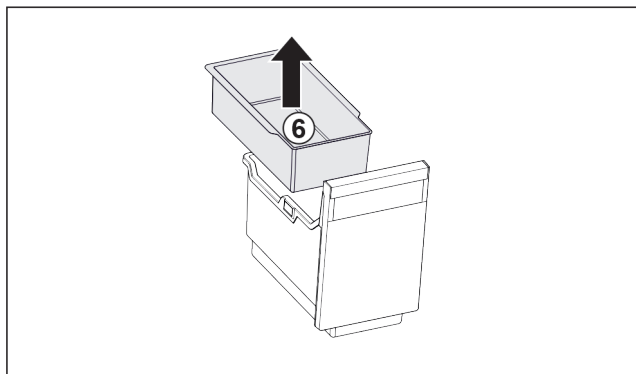

Fig. 124

- ▶ Izvadite ovjesnu posudu Fig. 124 (6).
- ▶ Kada su kockice leda u ovjesnoj posudi: ispraznite ovjesnu posudu.
- ▷ Spremnik i ovjesna posuda su izvađeni i možete ih očistiti. (pogledajte 9.3.3 Čišćenje opreme)

Vađenje izvlačne ploče

Osigurajte da su ispunjeni sljedeći uvjeti:

- Spremnici su izvađeni. (pogledajte Vađenje spremnika)

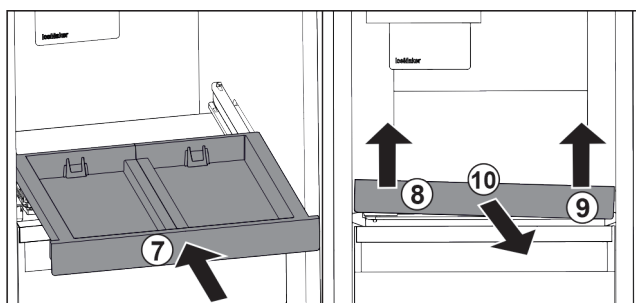

Fig. 125

- ▶ Gurnite izvlačnu ploču. Fig. 125 (7)
- ▶ Podignite izvlačnu ploču naprijed lijevo. Fig. 125 (8)
- ▶ Podignite izvlačnu ploču naprijed desno. Fig. 125 (9)
- ▷ Izvlačna ploča otpuštena je sprijeda iz učvršćenja.
- ▶ Izvadite izvlačnu ploču prema naprijed. Fig. 125 (10)
- ▷ Izvlačna ploča je izvađena i možete je očistiti. (pogledajte 9.3.3 Čišćenje opreme)

Vađenje staklene ploče ispod izvlačne ploče

(pogledajte 8.3 Staklene ploče)

8.2.2 Umetanje izvlačne ploče s IceTower

Umetanje staklene ploče ispod izvlačne ploče

(pogledajte 8.3 Staklene ploče)

Umetanje izvlačne ploče

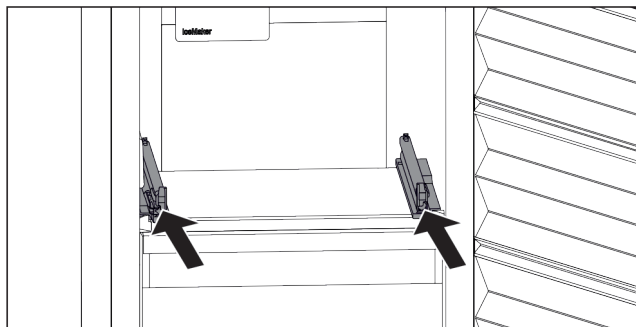

Fig. 126

- ▶ Gurnite vodilice.

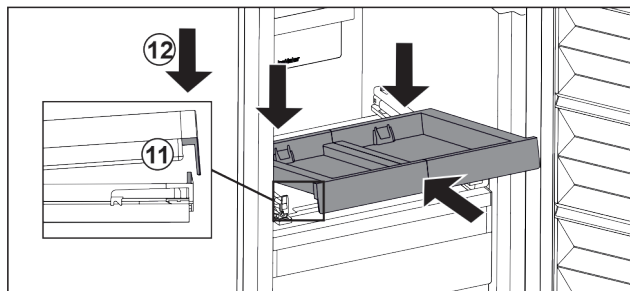

Fig. 127

- ▶ Stavite izvlačnu ploču ukoso iza prednjeg jezička.
- ▶ Gurnite ukoso. Pazite na to da je na obje strane graničnik iza jezička. Fig. 127 (11)
- ▶ Spustite izvlačnu ploču naprijed. Fig. 127 (12)

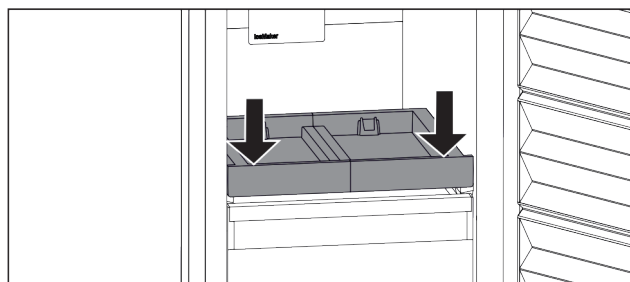

Fig. 128

- ▶ Gurnite izvlačnu ploču naprijed prema dolje.
- ▷ Izvlačna ploča čujno će se uglaviti.

Umetanje spremnika

Osigurajte da su ispunjeni sljedeći uvjeti:

- Izvlačna ploča je umetnuta. (pogledajte Umetanje izvlačne ploče)

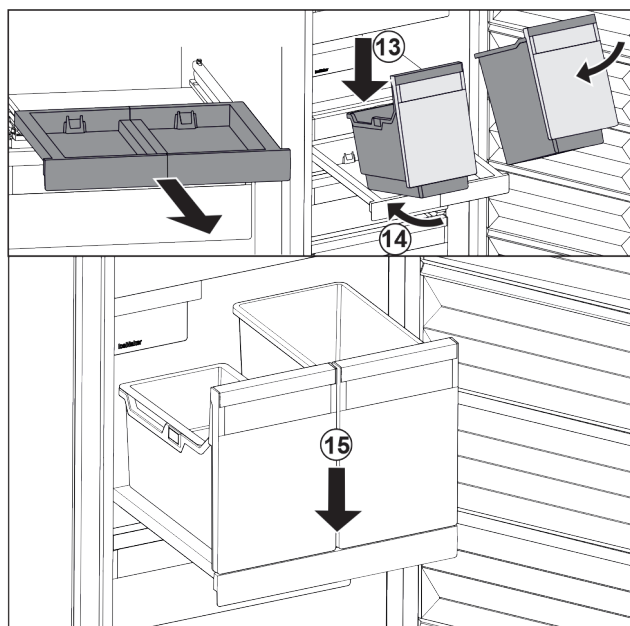

Fig. 129

- ▶ Izvucite izvlačnu ploču.
- ▶ Jednom rukom držite izvlačnu ploču.

Uputa

Spremnici su tako oblikovani da se ne mogu pomiješati.

- ▶ Stavite spremnik ukoso na izvlačnu ploču. Fig. 129 (13)
- ▶ Gurnite spremnik ukoso prema natrag. Fig. 129 (14)
- ▶ Spustite spremnik naprijed. Fig. 129 (15)

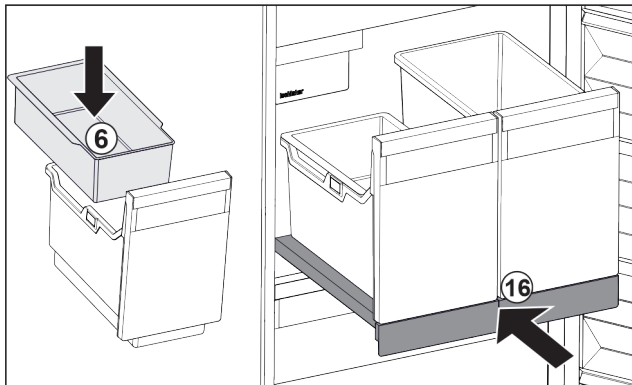

Fig. 130

- ▶ Umetnite ovjesnu posudu Fig. 130 (6) za kockice leda.
- ▶ Gurnite izvlačnu ploču sa spremnikom (IceTower) Fig. 130 (16)
- ▷ Izvlačna ploča s IceTower u potpunosti je umetnuta.

8.3 Staklene ploče

POZOR

Nedopušteno vađenje staklene ploče iznad IceTower! Oštećenja na IceMaker. Na staklenu ploču iznad IceTower pričvršćen je IceMaker.

- ▶ Ne vadite staklenu ploču iznad IceTower.

Staklenu ploču ispod ladica možete izvaditi radi čišćenja.

Staklenu ploču ispod ladica možete izvaditi da biste iskoristili VarioSpace.

8.3.1 Vađenje/umetanje staklene ploče ispod nagibne ladice

Staklena ploča nalazi se ispod gornje nagibne ladice.

Pobrinite se za to da su ispunjene sljedeće pretpostavke:

- Ladica je izvađena. (pogledajte 8.1.3 Gornja nagibna ladica)

Vađenje staklene ploče

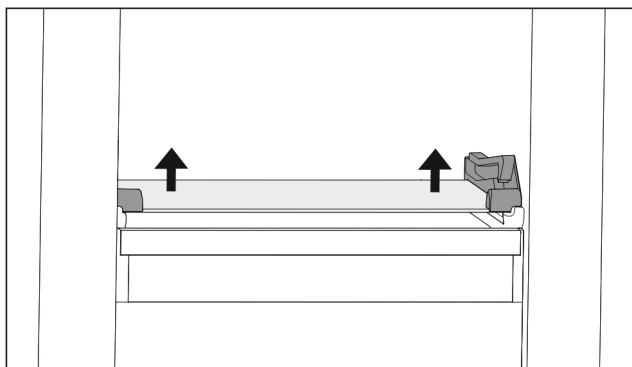

Fig. 131 Staklena ploča nagibne ladice

- ▶ Pritisnite staklenu ploču odozdo s obje strane prema gore. (pogledajte Fig. 131)
- ▶ Izvadite staklenu ploču prema naprijed.

Umetanje staklene ploče

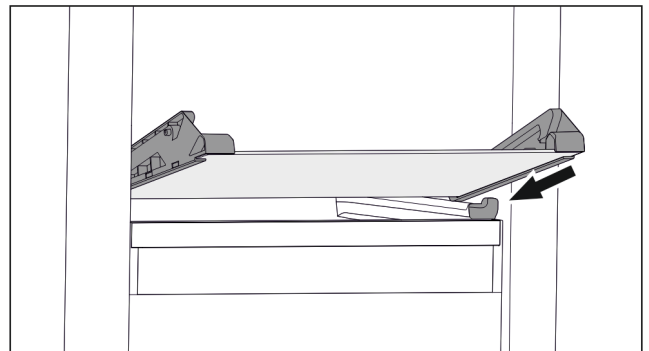

Fig. 132 Staklena ploča nagibne ladice

- ▶ Stavite ladicu ukoso iza zaustavljača. (pogledajte Fig. 132)
- ▶ Spustite staklenu ploču.
- ▶ Gurnite staklenu ploču prema natrag.
- ▷ Staklena ploča će se uglaviti.

8.3.2 Vađenje/umetanje staklene ploče

Staklena ploča može se, ovisno o opremi, nalaziti ispod ladice.

Staklena ploča može se, ovisno o opremi, nalaziti ispod IceTower.

Pobrinite se za to da su ispunjene sljedeće pretpostavke:

- Staklena ploča ispod ladice: Ladica je izvađena. (pogledajte 8.1 Ladice)
- Izvlačna ploča ispod IceTower: IceTower je izvađen. (pogledajte 8.2 Izvlačna ploča s IceTower)

Vađenje staklene ploče

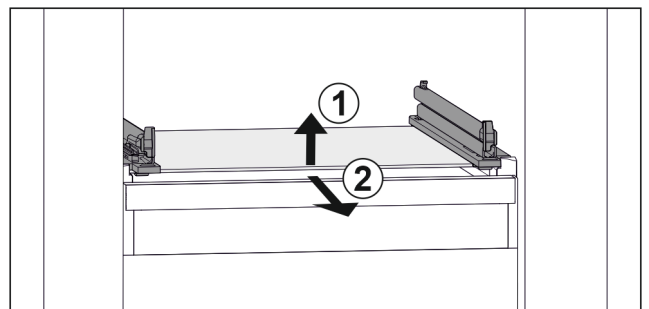

Fig. 133 Primjerni prikaz staklene ploče

- ▶ Staklenu ploču podignite srijeda. Fig. 133 (1)
- ▶ Izvadite staklenu ploču prema naprijed. Fig. 133 (2)

Umetanje staklene ploče

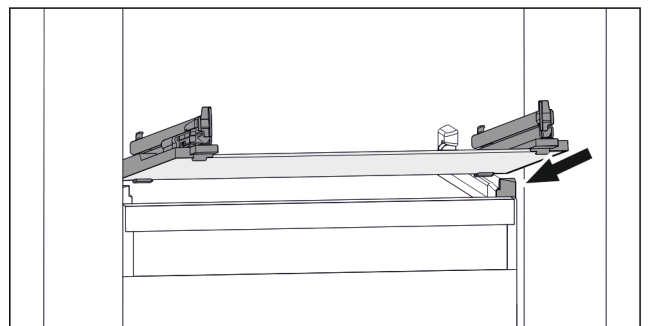

Fig. 134 Primjerni prikaz staklene ploče

- ▶ Stavite ladicu ukoso iza zaustavljača. (pogledajte Fig. 134)
- ▶ Spustite staklenu ploču.
- ▶ Gurnite staklenu ploču prema natrag.

8.4 IceMaker

IceMaker služi samo za pripremu kockica leda u količinama uobičajenim za kućanstvo.

Osigurajte da su ispunjeni sljedeći uvjeti:

- IceMaker je očišćen. (pogledajte 9 Održavanje)
- Ladica IceMaker je očišćena.
- Pretinac IceMaker je u cijelosti umetnut.

8.4.1 Pripremanje kockica leda

Kapacitet proizvodnje ovisi o temperaturi zamrzavanja. Što je temperatura niža, to se može pripremiti više kockica leda u određenom razdoblju.

Nakon što se IceMaker prvi puta uključi, može trajati i do 24 sata dok se ne počnu pripremati prve kockice leda.

- ▶ Aktivirajte funkciju IceMaker.
- ▶ Pripremite puno kockica leda: Aktivirajte funkciju MaxIce.
- ▶ Pripremite puno kockica leda: Razdjelnik u ladici IceMaker pomaknite ili izvadite.
- ▶ Ravnomjerno razdijelite kockice leda u ladici kako biste povećali količinu punjenja.
- ▶ Zatvorite ladicu: IceMaker automatski ponovno započinje proizvodnju.

Uputa

Nakon što se u ladici IceMaker postigne određena visina punjenja, prestaje stvaranje kockica leda. IceMaker ne puni ladicu do ruba.

8.5 VarioSpace

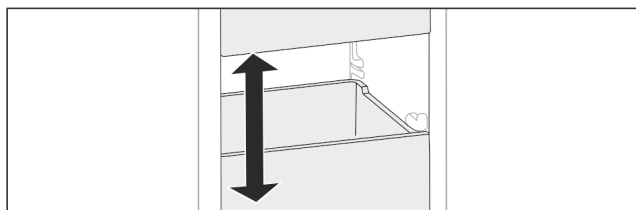

Fig. 135

Ladice i staklene ploče možete izvaditi iz uređaja. Na taj ćete način dobiti mjesta za velike namirnice kao što su perad, meso, veliki komadi divljači i visoki pekarski proizvodi. Mogu se zamrznuti kao cjelina i dalje pripremati.

- ▶ Obratite pozornost na granice nosivosti ladica i staklenih ploča (pogledajte 10.1 Tehnički podaci).

8.6 Uložak za hlađenje

Ulošci za hlađenje sprečavaju prebrzo povećanje temperature pri nestanku struje.

Rashladni ulošci su u ladici.

Rashladne uloške možete spremiti u pladanj za zamrzavanje.

8.6.1 Uporaba uložaka za hlađenje

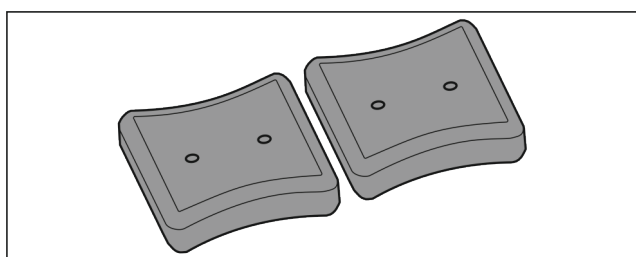

Fig. 136

Ako su ulošci za hlađenje potpuno smrznuti:

- ▶ Stavite ih na zamrznutu hranu u gornjem, prednjem tijelu zamrzivača.

8.7 Fleksibilna pregrada ladice za led

Ladica za kockice leda IceMaker ima fleksibilnu pregradu za led. To vam omogućuje spremanje većih količina kockica leda ili dodatne hrane ako je potrebno. Pregradu ladice za led možete pomaknuti ili izvaditi.

8.7.1 Pomicanje fleksibilne pregrade ladice za led

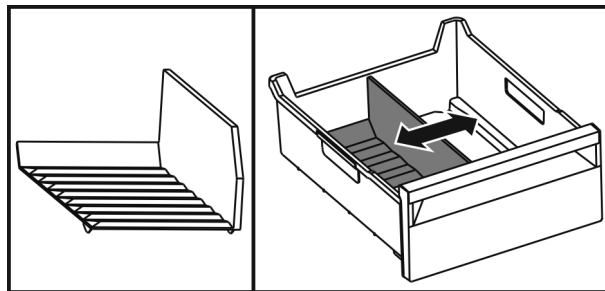

Fig. 137 Primjerni prikaz pregrade ladice za led

- ▶ Pomaknite pregradu ladice za led na željeni položaj.

8.7.2 Vađenje fleksibilne pregrade ladice za led

Osigurajte da su ispunjeni sljedeći uvjeti:

- Pregrada ladice za led je izvađena. (pogledajte 8.1 Ladice)

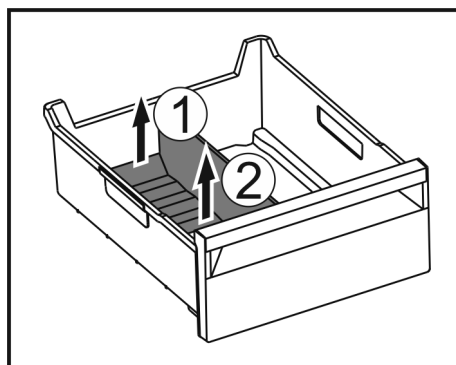

Fig. 138

- ▶ Podignite stražnji dio pregrade ladice za led. Fig. 138 (1)
- ▶ Izvadite pregradu ladice za led prema gore. Fig. 138 (2)

8.7.3 Umetanje fleksibilne pregrade ladice za led

Osigurajte da su ispunjeni sljedeći uvjeti:

- Pregrada ladice za led je izvađena. (pogledajte 8.1 Ladice)

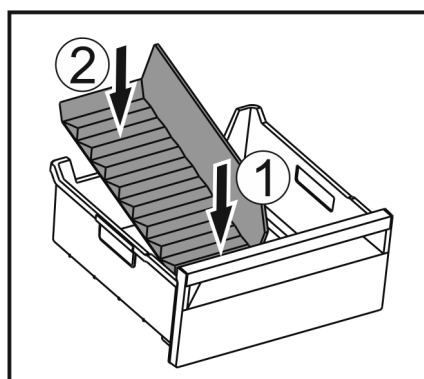

Fig. 139

- ▶ Umetnite prednji dio pregrade ladice za led. Fig. 139 (1)

Održavanje

- ▶ Spustite stražnji dio pregrade ladice za led do dna ladice. *Fig. 139 (2)*

9 Održavanje

9.1 Rastavljanje/montaža sustava za izvlačenje

9.1.1 Napomene za rastavljanje

Neke sustave za izvlačenje možete rastaviti radi čišćenja. Vaš uređaj može imati različite sustave za izvlačenje.

Sljedeći sustavi za izvlačenje mogu se ili ne mogu rastaviti:

Sustav za izvlačenje	može se rastaviti / ne može se rastaviti
Ladica na dnu uređaja ili staklenoj ploči	ne može se rastaviti
Klizanje ladice po staklenoj ploči	može se rastaviti (pogledajte Klizanje ladice po staklenoj ploči)
Gornja nagibna ladica	može se rastaviti (pogledajte 9.1.3 Gornja nagibna ladica)
Klizanje ladice po žlijebu spremnika	može se rastaviti (pogledajte 9.1.4 Klizanje ladice po žlijebu spremnika)
IceTower	može se rastaviti (pogledajte 9.1.5 IceTower)

9.1.2 Ladica na teleskopskim vodilicama

Klizanje ladice po staklenoj ploči

Rastavljanje sustava za izvlačenje

Osigurajte da su ispunjeni sljedeći uvjeti:

- Ladica je izvađena.
- Staklena polica je izvađena. (pogledajte 8.3 Staklene ploče)

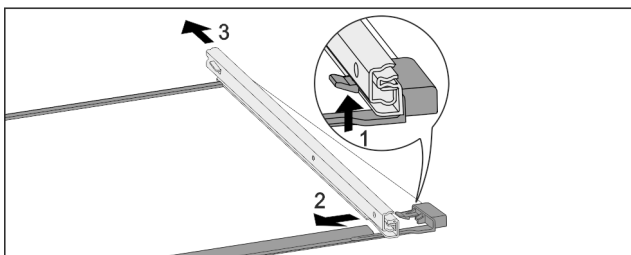

Fig. 140 Staklena ploča s vodilicama

- ▶ Prednji uskočnik pritisnite prema gore. (1)
- ▶ Izvlačnu vodilicu povucite u stranu (2) i prema natrag (3).

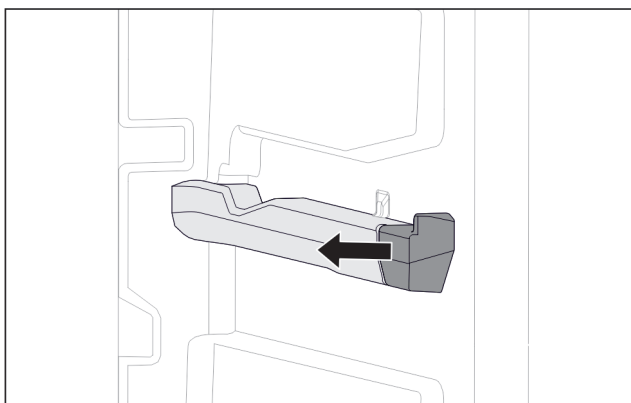

Fig. 141 Natični dio na desnom žlijebu spremnika

- ▶ Skinite natični dio sa žlijeba spremnika u stranu.

Montaža sustava za izvlačenje

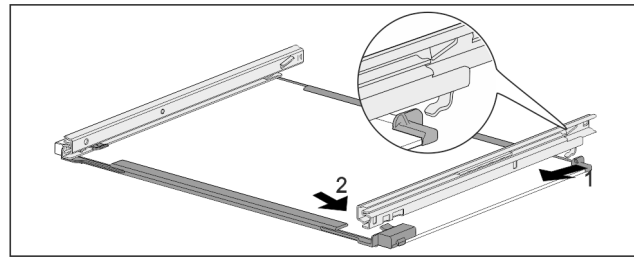

Fig. 142 Staklena ploča s vodilicama

- ▶ Zakvačite vodilicu sa stražnje strane. (1)
- ▶ Uglavite vodilicu s prednje strane. (2)

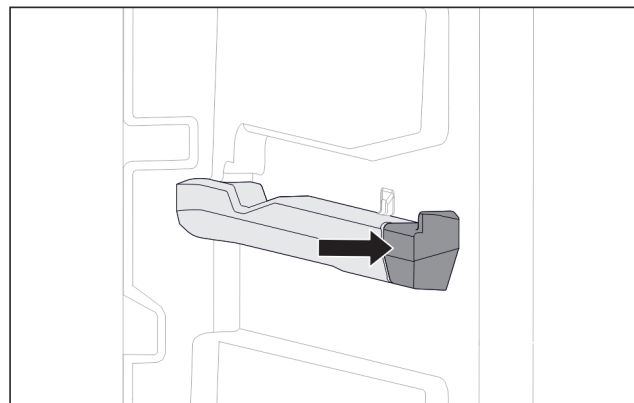

Fig. 143 Natični dio na desnom žlijebu spremnika

- ▶ Pritisnite natični dio na žlijeb spremnika.

9.1.3 Gornja nagibna ladica

Rastavljanje sustava za izvlačenje

Osigurajte da su ispunjeni sljedeći uvjeti:

- Ladica je izvađena. (pogledajte 8.1.3 Gornja nagibna ladica)
- Staklena polica je izvađena. (pogledajte 8.3 Staklene ploče)

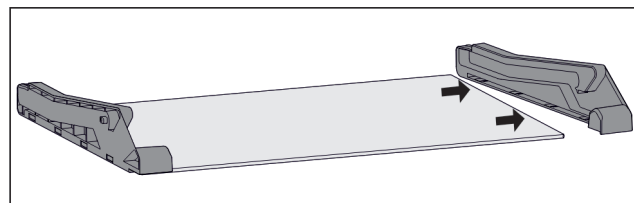

Fig. 144 Staklena ploča s bočnim dijelovima

- ▶ Skinite bočni dio sa staklene ploče u stranu.

Montaža sustava za izvlačenje

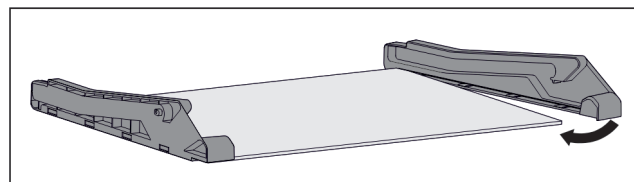

Fig. 145 Staklena ploča s bočnim dijelovima

- ▶ Postavite bočni dio straga.
- ▶ Pritisnite bočni dio sprijeda na staklenu ploču.

9.1.4 Klizanje ladice po žlijebu spremnika

Rastavljanje sustava za izvlačenje

Osigurajte da su ispunjeni sljedeći uvjeti:

- ☐ Ladica je izvađena. (pogledajte 8.1.4 Klizanje ladice po žlijebu spremnika)

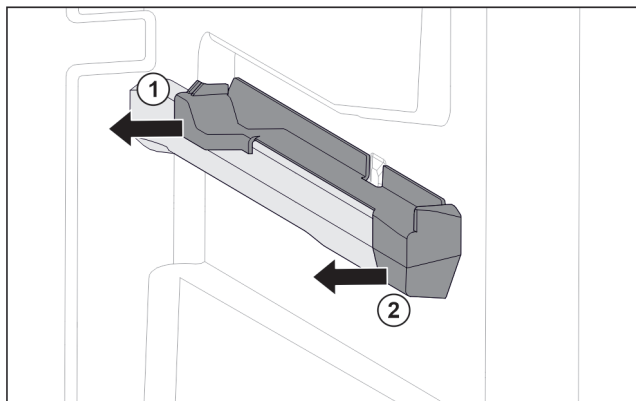

Fig. 146 Natični dio na desnom žlijebu spremnika

- ▶ Uхватite natični dio dolje straga.
- ▶ Skinite natični dio straga u stranu. Fig. 146 (1)
- ▶ Skinite natični dio sprijeda u stranu. Fig. 146 (2)

Montaža sustava za izvlačenje

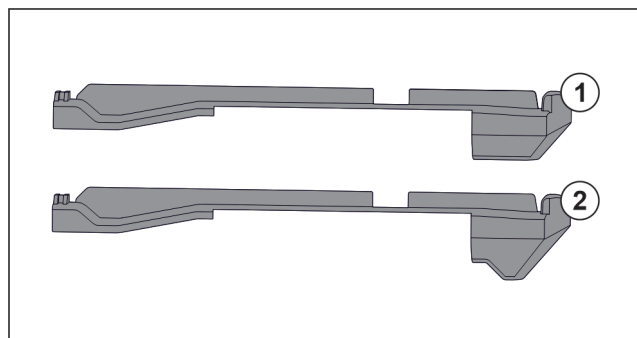

Fig. 147 Usporedba natičnih dijelova

U uređaju se nalaze dva različita natična dijela. Natični dio iznad najdonje ladice Fig. 147 (2) ima trokutasti rub. Svi drugi natični dijelovi Fig. 147 (1) imaju ravan rub.

- ▶ Postavite natični dio Fig. 147 (2) s trokutastim rubom iznad najdonje ladice.
- ▶ Postavite natični dio Fig. 147 (1) s ravnim rubom na svim drugim stranama.

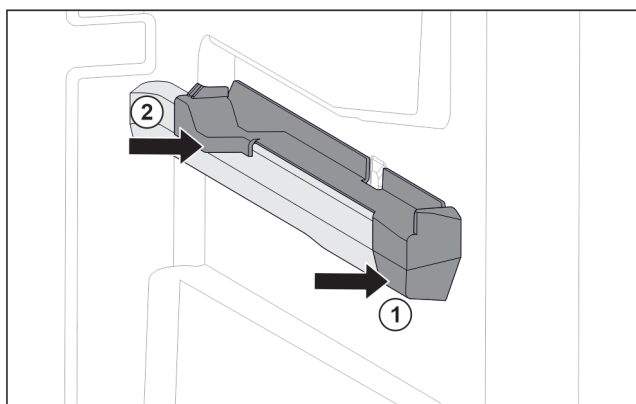

Fig. 148 Natični dio na desnom žlijebu spremnika

- ▶ Postavite natični dio sprijeda na žlijebu spremnika. Fig. 148 (1)
- ▶ Pritisnite natični dio straga. Fig. 148 (2)

9.1.5 IceTower

Rastavljanje sustava za izvlačenje

Osigurajte da su ispunjeni sljedeći uvjeti:

- ☐ IceTower je izvađen. (pogledajte 8.2 Izvlačna ploča s IceTower)
- ☐ Staklena polica je izvađena. (pogledajte 8.3 Staklene ploče)
- ▶ Odložite izvlačnu ploču na stol.
- ▷ Vodilice možete lakše skinuti sa staklene ploče.

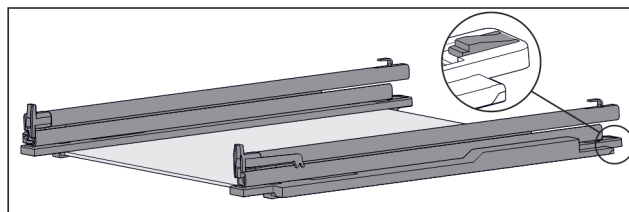

Fig. 149 Staklena ploča s vodilicama i pridržnim dijelovima

- ▶ Pridržni dio straga pritisnite prema dolje (pogledajte Fig. 149) u i istovremeno gurnite vodilicu prema otraga.

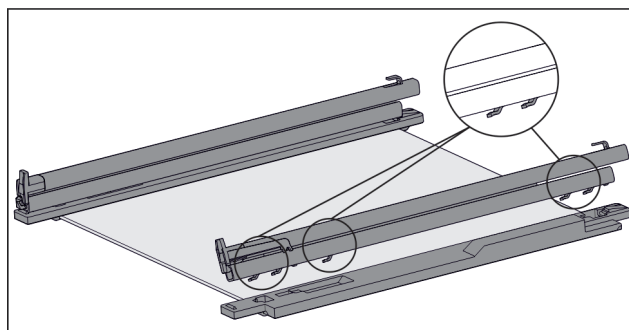

Fig. 150 Staklena ploča s vodilicama i pridržnim dijelovima

- ▷ Kuke vodilice otvaraju se od pridržnog dijela.
- ▶ Skinite vodilicu s pridržnog dijela.

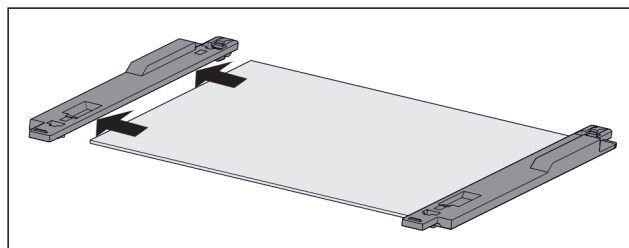

Fig. 151 Staklena ploča s pridržnim dijelovima

- ▶ Skinite pridržni dio sa staklene ploče u stranu.

Montaža sustava za izvlačenje

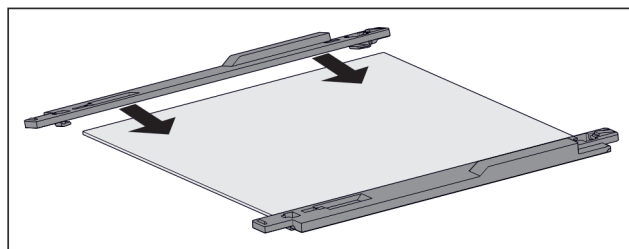

Fig. 152 Staklena ploča s pridržnim dijelovima

- ▶ Stavite pridržni dio na staklenu ploču.
- ▶ Gurnite pridržni dio do graničnika na staklenoj ploči.

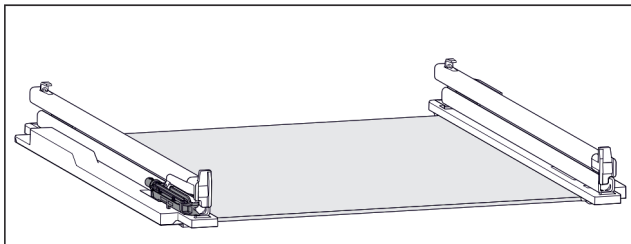

Fig. 153 Prigušna jedinica

Na lijevoj vodilici pričvršćena je prigušna jedinica. (pogledajte Fig. 153) Na desnoj vodilici nije pričvršćena prigušna jedinica.

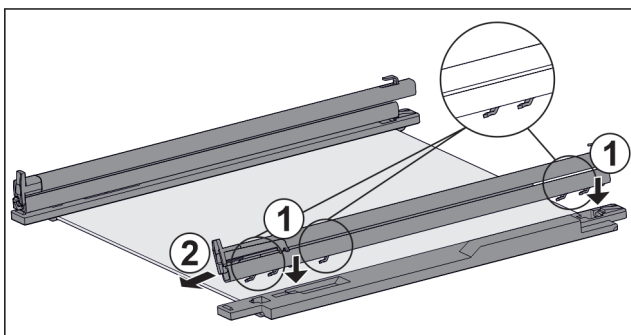

Fig. 154 Staklena ploča s vodilicama i pridržnim dijelovima
Montaža vodilice s prigušnom jedinicom:

- ▶ Stavite kuke vodilice na otvore **lijevog** pridržnog dijela. Fig. 154 (1)
- ▶ Skinite vodilicu prema naprijed. Fig. 154 (2)
- ▷ Vodilica će se sa stražnje strane čujno uglaviti.
- Montaža vodilice **bez** prigušne jedinice:
- ▶ Stavite kuke vodilice na otvore **desnog** pridržnog dijela. Fig. 154 (1)
- ▶ Skinite vodilicu prema naprijed. Fig. 154 (2)
- ▷ Vodilica će se sa stražnje strane čujno uglaviti.

9.2 Odleđivanje uređaja

9.2.1 Odleđivanje s NoFrost

Odleđivanje je automatski zahvaljujući sustavu NoFrost. Vлага sjeda na isparivač i periodički se otapa i isparava. Uređaj ne treba otapati.

9.3 Čišćenje uređaja

9.3.1 Priprema



UPOZORENJE

Opasnost električnog udara!

- ▶ Izvucite utikač hladnjaka ili prekinite dovod električne energije.



UPOZORENJE

Opasnost od požara

- ▶ Nemojte oštetiti rashladni cirkulacijski krug.

- ▶ Ispraznite uređaj.
- ▶ Izvucite mrežni utikač.

9.3.2 Čišćenje unutrašnjosti

POZOR

Nestručno čišćenje!

Oštećenja uređaja.

- ▶ Upotrebjavajte isključivo mekane krpe za čišćenje i univerzalna sredstva za čišćenje.
 - ▶ Nemojte koristiti spužve ili čeličnu vunu koji grebu.
 - ▶ Nemojte koristiti oštra sredstva za čišćenje ili sredstva koja grebu, sadrže pijesak, klorid ili kiseline.
-
- ▶ Plastične površine: ručno očistite mekom, čistom krpom i mlakom vodom s malo deterdženta.
 - ▶ Metalne površine: ručno očistite mekom, čistom krpom i mlakom vodom s malo deterdženta.

9.3.3 Čišćenje opreme

POZOR

Nestručno čišćenje!

Oštećenja uređaja.

- ▶ Upotrebjavajte isključivo mekane krpe za čišćenje i univerzalna sredstva za čišćenje.
- ▶ Nemojte koristiti spužve ili čeličnu vunu koji grebu.
- ▶ Nemojte koristiti oštra sredstva za čišćenje ili sredstva koja grebu, sadrže pijesak, klorid ili kiseline.

Čišćenje mekanom, čistom krpom i mlakom vodom s malo deterdženta:

- Izvlačna ploča IceTower
- Ladica
Pozor: Nemojte ukloniti magnet na ladici! Magnet uspostavlja funkciju uređaja IceMaker.
- Fleksibilna pregrada u pretincu za IceMaker
- Pladanj za zamrzavanje

Čišćenje vlažnom krpom:

- Teleskopske drške
Pozor: Mazivo u prohodima služi za podmazivanje i ne smije se odstranjivati!

Pranje u perilici do 60 °C:

- Lopatica za kockice leda
- ▶ Rastavite opremu: vidi pojedina poglavlja.
- ▶ Očistite opremu.

9.3.4 Čišćenje IceMaker-a

IceMaker se može čistiti na različite načine.

Čišćenje se provodi u sljedećim situacijama:

- Prvo puštanje u rad
- S priključkom za vodu:
Nekorištenje dulje od 5 dana.

Osigurajte da su ispunjeni sljedeći uvjeti:

- Pretinac IceMaker je isprazan.
- Pretinac IceMaker je umetnut.
- IceMaker je aktiviran.

Pri prvom puštanju u rad ili pri dužem nekorištenju

Očistite IceMaker pomoću funkcije TubeClean.

- ▶ Postavite 1,5 l prazan spremnik (maks. visina 10 cm) u ladicu ispod ledomata IceMaker.
- ▶ Aktivirajte funkciju TubeClean.
- ▷ Priprema se postupak pranja (maks. 60 min): Simbol treperi.
- ▷ Vodi za vodu se ispiru: Simbol treperi.
- ▷ Postupak pranja je završen: Funkcija je automatski deaktivirana.
- ▶ Izvadite ladicu IceMaker i uklonite spremnik.
- ▶ Očistite ladicu IceMaker toplom vodom i blagim sredstvom za pranje.
- ▶ Gurnite ladicu IceMaker.

- ▷ Kockice leda počinju se automatski stvarati.
- ▶ Bacite kockice leda koje se proizvedu u prvih 24 sata.

Kada je potrebno čišćenje

Ručno očistite IceMaker.

- ▶ Izvadite ladicu IceMaker i operite toplom vodom i malo sredstva za pranje.
- ▶ Gurnite ladicu IceMaker.
- ▷ Kockice leda počinju se automatski stvarati.

9.3.5 Nakon čišćenja

- ▶ Krpom suho obrišite uređaj i dijelove opreme.
- ▶ Priključite i uključite uređaj.
- ▶ Aktivirajte SuperFrost (pogledajte 7.2 Funkcije uređaja). Kada je temperatura dovoljno niska:
- ▶ Spremite namirnice.
- ▶ Redovito ponavljajte čišćenje.

10 Korisnička podrška

10.1 Tehnički podaci

Temperaturno područje	
Zamrzavanje	-28 °C do -15 °C

Maksimalna količina za zamrzavanje / 24 h	
Zamrzivač	vidi označnu pločicu pod »Kapacitet zamrzavanja .../24 h«

Maksimalna težina punjenja opreme			
Oprema	Za uređaje širine 550 mm (vidi upute za montažu; dimenzije uređaja)	Za uređaje širine 600 mm (vidi upute za montažu; dimenzije uređaja)	Za uređaje širine 700 mm (vidi upute za montažu; dimenzije uređaja)
Ladica po staklenoj ploči (pogledajte 8.1.1 Ladica na dnu uređaja ili staklenoj ploči)	12 kg	15 kg	--
Klizanje ladice po žlijebu spremnika (pogledajte 8.1.4 Klizanje ladice po žlijebu spremnika)	14 kg	19 kg	19 kg
Klizanje ladice po staklenoj ploči (pogledajte 8.1.2 Ladica na teleskopskim vodilicama)	12 kg	15 kg	22 kg

Proizvodnja kockica leda s pomoću uređaja IceMaker	
Proizvodnja kockica leda/24 h	Pri temperaturi -18 °C: 0,8 kg kockica leda
Maksimalna proizvodnja kockica leda/24 h	Pri aktivnoj funkciji MaxIce: 1,2 kg kockica leda

Rasvjeta	
Razred energetske učinkovitosti ¹	Izvor svjetlosti
Ovaj proizvod sadržava izvor svjetlosti ili više njih razreda energetske učinkovitosti G.	LED

¹ Uređaj može imati izvore svjetlosti različitih razreda energetske učinkovitosti. Naveden je najniži razred energetske učinkovitosti.

Za uređaj s WLAN vezom:

Specifikacija frekvencije	
Frekvencijski pojas	2,4 GHz
Najveća izračena snaga	< 100 mW
Namjena radiouređaja	Integracija u lokalnu WLAN mrežu za podatkovnu komunikaciju

10.2 Zvukovi tijekom rada uređaja

Uređaj tijekom rada stvara različite zvukove.

- Ako je **učinak hlađenja** niži, uređaj šteti energiju, ali radi dulje. Glasnoća je **niža**.
- Ako je **učinak hlađenja** veći, namirnice se brže rashlađuju. Glasnoća je **viša**.

Primjeri:

- aktivirane funkcije (pogledajte 7.2 Funkcije uređaja)
- ventilator radi
- svježe umetnute namirnice
- visoka temperatura okoline
- dugo otvorena vrata

Zvuk	Moguć uzrok	Vrsta zvuka
Grgotanje i žuborenje	Rashladno sredstvo teče kružnim tokom hlađenja.	normalan zvuk tijekom rada
Hučanje i šištanje	Rashladno sredstvo uštrcava se u kružni tok hlađenja.	normalan zvuk tijekom rada
Brujanje	Uređaj hladi namirnice. Glasnoća ovisi o učinku hlađenja.	normalan zvuk tijekom rada
Zvukovi srkanja	Vrata s prigušivačem se otvaraju i zatvaraju.	normalan zvuk tijekom rada
Zujanje i šuškanje	Ventilator radi.	normalan zvuk tijekom rada
Klikanje	Komponente se uključuju i isključuju.	normalan zvuk uklapanja
Zujanje ili bruhanje	Ventili ili zaklopke su aktivni.	normalan zvuk uklapanja

Zvuk	Moguć uzrok	Vrsta zvuka	Uklanjanje
Vibracije	Neprikladna ugradnja	Zvuk greške	Provjerite ugradnju. Izravnajte uređaj.

Zvuk	Moguć uzrok	Vrsta zvuka	Uklanjanje
Zveckanje	Oprema, predmeti u unutrašnjosti uređaja	Zvuk greške	Pričvrstite dijelove opreme. Ostavite razmak između dijelova.

10.3 Tehničke smetnje

Vaš uređaj je konstruiran i proizveden tako da su osigurani funkcijska sigurnost i dug vijek trajanja. Ako pri korištenju dođe do smetnji, provjerite radi li se o smetnji zbog greške korisnika. U tom slučaju moramo vam i tijekom jamstvenog razdoblja zaračunati troškove popravka.

Sljedeće smetnje možete sami ukloniti.

10.3.1 Funkcija uređaja

Kvar	Uzrok	Uklanjanje
Uređaj ne radi.	→ Uređaj nije uključen.	▶ Uključite uređaj.
	→ Mrežni utikač ne ispravno utaknut u utičnicu.	▶ Provjerite mrežni utikač.
	→ Osigurač utičnice nije ispravan.	▶ Provjerite osigurač.
	→ Ispad struje	▶ Držite uređaj zatvorenim. ▶ Zaštitite namirnice: Položite rashladne uloške odozgo na namirnice ili upotrijebite drugi zamrzivač ako nestanak struje potraje dulje. ▶ Odmrznute živežne namirnice nemojte ponovo zamrzavati.
	→ Utikač hladnjaka nije ispravno utaknut u uređaj.	▶ Provjerite utikač hladnjaka.
Temperatura nije dovoljno niska.	→ Vrata uređaja nisu dobro zatvorena.	▶ Zatvorite vrata uređaja.
	→ Prozračivanje i odzračivanje nije dovoljno.	▶ Oslobodite i očistite ventilacijske rešetke.
	→ Temperatura okoline je previsoka.	▶ Rješenje problema: (pogledajte 1.5 Područje upotrebe uređaja)
	→ Uređaj je otvaran prečesto ili predugo.	▶ Pričekajte hoće li se potrebna temperatura ponovno sama namjestiti. Ako ne, obratite se servisnoj službi. (pogledajte 10.4 Servisna služba)
	→ Napunjena je prevelika količina svježih živežnih namirnica bez SuperFrost.	▶ Rješenje problema: (pogledajte SuperFrost)
	→ Temperature je pogrešno namještena.	▶ Namjestite temperaturu na nižu i provjerite nakon 24 sata.
	→ Uređaj je preblizu izvoru topline (štednjak, grijanje itd.).	▶ Promijenite lokaciju uređaja ili izvora topline.
	→ Uređaj nije ispravno ugrađen u nišu.	▶ Provjerite je li uređaj ispravno ugrađen, a vrata se ispravno zatvaraju.
Brtva vrata je neispravna ili je treba zamijeniti iz drugih razloga.	→ Brtva vrata može se zamijeniti. Možete je zamijeniti bez dodatnog pomoćnog alata.	▶ Obratite se servisnoj službi. (pogledajte 10.4 Servisna služba)
Uređaj je zaleđen ili se stvara kondenzacija.	→ Brtva vrata može skliznuti iz utora.	▶ Provjerite ispravnu učvršćenost brtve vrata u utoru.

10.3.2 Oprema

Kvar	Uzrok	Uklanjanje
IceMaker se ne može uključiti.	→ Uređaj, a time i IceMaker nisu priključeni.	▶ Priključite uređaj (vidi upute za montažu).
	→ IceMaker nije uključen.	▶ Aktivirajte IceMaker .

Kvar	Uzrok	Uklanjanje
IceMaker ne priprema kockice leda.	→ Ladica IceMaker nije ispravno zatvorena.	▶ Ispravno gurnite ladicu.
	→ Priključak vode nije otvoren.	▶ Otvorite priključak vode.
Unutarnja rasvjeta ne svijetli.	→ Uređaj nije uključen.	▶ Uključite uređaj.
	→ Vrata su bila otvorena dulje od 15 minuta.	▶ Unutarnja rasvjeta automatski se isključuje nakon što su vrata bila otvorena otprilike 15 minuta.
	→ LED rasvjeta je neispravna ili je poklopac oštećen.	▶ Obratite se servisnoj službi. (pogledajte 10.4 Servisna služba)

Auto Door

Česta pitanja za AutoDoor

Kvar	Uzrok	Uklanjanje
Vrata se otvaraju promijenjenom brzinom.	→ Brzina vrata ovisi o opterećenosti vrata.	▶ Nije potrebna intervencija.
Vrata se blokiraju ili teško otvaraju.	→ Ako vrata prečesto otvarate zaredom, nastat će podtlak.	▶ Pričekajte dulje vrijeme ili ručno otvorite vrata.
Motor se zaustavlja i vrata se ne zatvaraju.	→ Postoje prepreke na području vrata.	▶ Uklonite prepreke. ▶ Potpuno uložite ladice. ▶ Kratko pričekajte. ▶ Rukom pomaknite vrata.
	→ Mehanička je blokirana.	▶ Izbjegavajte oštećenje šarke: Ne pomičite vrata protivno sili motora. ▶ Obratite se servisnoj službi. (pogledajte 10.4.1 Kontakt sa servisnom službom)
	→ Motor je pregrijan.	▶ Pričekajte da se motor ohladi. ▶ Kratko pričekajte. ▶ Rukom pomaknite vrata.
Kut otvaranja vrata ne može se spremeniti.	→ Odabran je premalen kut otvaranja vrata.	▶ Ponovno namjestite kut otvaranja vrata: Odaberite kut otvaranja vrata od najmanje 70°. Liebherr preporučuje najmanje 90° kako biste ladice mogli ispravno izvlačiti. (pogledajte AutoDoor)
Vrata ne reagiraju na kucanje.	→ Kucanje je preslabo.	▶ Povećajte osjetljivost senzora kucanja. Senzor kucanja nalazi se na strani šarke na uskoj strani vrata. (vidi upute za montažu)
	→ Funkcija kucanja nije aktivirana.	▶ Aktivirajte funkciju AutoDoor. (pogledajte AutoDoor)
Vrata se ne zatvaraju glasovnom naredbom.	→ Glasovni pomoćnik nije konfiguriran.	▶ Konfigurirajte glasovnog pomoćnika. (pogledajte AutoDoor)
	→ Dodatne informacije i vodiče naći ćete na adresi:	▶ home.liebherr.com/faq-autodoor

10.4 Servisna služba

Najprije provjerite možete li sami ukloniti kvar (pogledajte 10 Korisnička podrška). Ako ne možete, obratite se servisnoj službi.

Adresu ćete pronaći u priloženoj brošuri »Servis tvrtke Liebherr« ili na stranici home.liebherr.com/service.

Isključivanje uređaja



UPOZORENJE

Nestručan popravak!
Ozljede.

- ▶ Popravke i zahvate na uređaju i priključnom mrežnom vodu, koji nisu izričito navedeni u (pogledajte 9 Održavanje), smije vršiti samo servisna služba.
- ▶ Oštećene kabele za mrežni priključak smiju mijenjati samo proizvođač ili njegov servisna službe odnosno slično kvalificirana osoba.
- ▶ Kod uređaja s IEC utikačem zamjenu smije izvršiti kupac.

10.4.1 Kontakt sa servisnom službom

Provjerite imate li sljedeće informacije o uređaju:

- Naziv uređaja (model i indeks)
- Servisni br. (servis)
- Serijski broj (S br.)

▶ Otvorite informacije o uređaju na zaslonu. (pogledajte Informacije o uređaju)

-ili-

- ▶ Pogledajte informacije o uređaju na označnoj pločici. (pogledajte 10.5 Označna pločica)
- ▶ Zabilježite informacije o uređaju.
- ▶ Obavijestite servisnu službu: Opišite grešku i predajte informacije o uređaju.
- ▷ Time ćete omogućiti brz i točan servis.
- ▶ Sljedite daljnje upute servisne službe.

10.5 Označna pločica

Označna pločica se nalazi iza ladica s unutarnje strane uređaja.

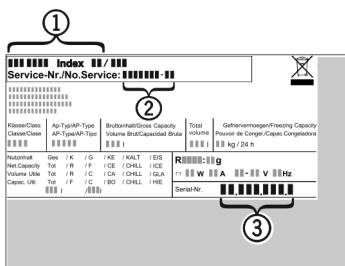

Fig. 155

- (1) Naziv uređaja
 - (2) Servisni br.
 - (3) Serijski br.
- ▶ Očitajte informacije s označne pločice.

11 Isključivanje uređaja

- ▶ Ispraznite uređaj.
- ▶ Deaktivirajte IceMaker. (pogledajte Deaktivacija funkcije IceMaker / MaxIce)
- ▶ Isključite uređaj. (pogledajte Isključivanje i uključivanje uređaja)
- ▶ Izvucite mrežni utikač iz utičnice.
- ▶ Po potrebi odvojite utikač za hladnjak: Izvucite utikač za hladnjak iz utikača uređaja i istodobno ga pomičite ulijevo i udesno.
- ▶ Očistite uređaj. (pogledajte 9.3 Čišćenje uređaja)
- ▶ Ostavite otvorena vrata kako ne bi nastali neugodni mirisi.

12 Zbrinjavanje

12.1 Priprema uređaja za zbrinjavanje



Li-Ion

Tvrtka Liebherr upotrebljava u nekim uređajima baterije. Zbog zaštite okoliša zakonodavac je u EU-u obvezao krajnjeg korisnika da te baterije izvadi prije zbrinjavanja starih uređaja. Ako vaš uređaj sadržava baterije, na uređaju postoji odgovarajuća napomena.

Svjetiljke U slučaju da svjetiljke možete sami izvaditi, a da ih ne uništite, i njih demontirajte prije zbrinjavanja.

- ▶ Stavite uređaj izvan pogona.
- ▶ Ako je moguće: demontirajte svjetiljke a da ih ne oštetite.

12.2 Ekološko zbrinjavanje uređaja



Li-Ion



Li-Ion

Uređaj još sadrži vrijedne materijale i treba ga zbrinuti odvojeno od ostalog otpada u naselju.

Zbrinite baterije odvojeno od starih uređaja. U tu svrhu baterije možete besplatno predati u trgovini i u reciklažnim dvorištima.

Svjetiljke

Demontirane svjetiljke zbrinite putem odgovarajućih sabirnih sustava.

Za Njemačku:

Uređaj možete besplatno zbrinuti u spremnicima za prikupljanje razreda 1 u lokalnim reciklažnim dvorištima. Pri kupnji novog hladnjaka/zamrzivača i prodajne površine > 400 m² trgovina će i besplatno preuzeti vaš stari uređaj.



UPOZORENJE

Curenje rashladnog sredstva i ulja!

Požar. Postojeće rashladno sredstvo ekološki je prihvatljivo, ali i zapaljivo. Postojeće ulje također je zapaljivo. Rashladno sredstvo i ulje koji cure mogu se zapaliti ako dosegnu odgovarajuće visoku koncentraciju i dođu u dodir s vanjskim izvorom topline.

- ▶ Nemojte oštetiti cijevne vodove kružnog toka rashladnog sredstva i kompresora.
- ▶ Pogledajte napomene o transportu uređaja.
- ▶ Odvezite uređaj bez oštećenja.
- ▶ Zbrinite baterije, svjetiljke i uređaj prema prethodno navedenim specifikacijama.

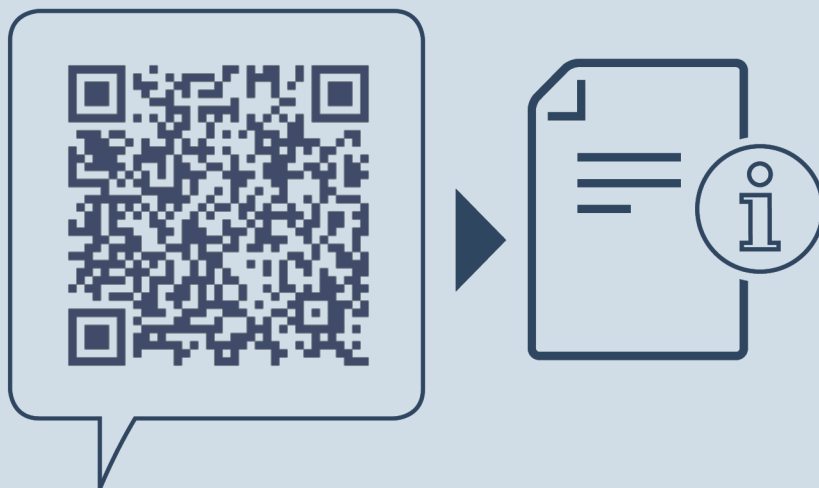

home.liebherr.com/fridge-manuals

HR ugradbeni zamrzivač

Datum izdanja: 20240913

Indeks br. artikla: 7088436-00

Liebherr-Hausgeräte GmbH
Memminger Straße 77-79
88416 Ochsenhausen
Deutschland