

## Navodila za uporabo

Vlažilec za cigare

stran 66



# Hvala za vaše zaupanje.

Čestitamo vam za nakup vlažilca za cigare. S tem izdelkom, ki vas bo prepričal z izjemnim udobjem upravljanja, zgledno zanesljivostjo in visoko kakovostjo, ste se odločili za vrhunski izdelek. Želimo vam veliko veselja z vašo novo vinsko vitrino – in veliko zadovoljstva pri uživanju v vaših vinih.

## **Optimalna zračna vlaga in optimalna temperatura sta na prvem mestu.**

Najboljši vlažilci za cigare morajo zagotavljati enakomerno in konstantno relativno zračno vlago v notranjem prostoru. Strokovnjaki v tej zvezi poudarjajo relativno zračno vlago od 68 do 75 % pri sočasni temperaturi notranjosti od 16 do 20 °C. Pri tem klimatskih pogojih se razvijejo tipične arome cigare, zagotovljeno pa je enakomerno izgorevanje cigare, kar povečuje okus in užitek. Vlažilec za cigare Liebherr zagotavlja konstantno nastavljivo zračno vlago in konstantno nastavljivo temperaturo, ki nista soodvisni.

## **Španska cedrovina – seveda.**

Notranjost vlažilnika za cigare Liebherr je opremljena s špansko cedrovino. Ta kakovosten les se uporablja za lesene police in predstavitvene škatle. Razlogi za izbiro španske cedrovine se skrivajo v zagotavljanju enakomerne klime v notranjem predelu, podpiranju postopka zorenja cigar in vidnem vplivu na edinstveno aromo kakovostnih cigar.

## **Zbirka podatkov EPREL**

Od 1. marca 2021 lahko podatke o zahtevah glede označevanja z energijskimi nalepkami in okoljsko primerne zasnove izdelkov najdete v Evropski zbirki podatkov o izdelkih (EPREL). Do omenjene zbirke podatkov lahko dostopate prek naslednje povezave <https://eprel.ec.europa.eu/>. Tu boste morali vnesti identifikacijsko oznako modela. Podatke o identifikacijski oznaki modela najdete na tipski ploščici.

**Vsebina**

|                                       | <b>stran</b> |
|---------------------------------------|--------------|
| Postavitev .....                      | 68           |
| Področje uporabe aparata.....         | 68           |
| Mere naprave.....                     | 68           |
| Električna priključitev .....         | 69           |
| Upravljalni in krmilni elementi.....  | 69           |
| Zagon .....                           | 70           |
| Nastavitev temperature.....           | 70           |
| Nastavitev zračne vlage.....          | 71           |
| Osvetlitev .....                      | 71           |
| Zvočno opozorilo .....                | 72           |
| Krmilni elementi .....                | 72           |
| Nastavitveni način.....               | 73           |
| Oprema.....                           | 75           |
| Različice opreme .....                | 76           |
| Čiščenje.....                         | 78           |
| Motnja.....                           | 79           |
| Varnostna navodila in opozorila ..... | 80           |
| Navodila za odstranjevanje .....      | 81           |
| Montaža na steno .....                | 81           |
| Prenehanje uporabe .....              | 81           |

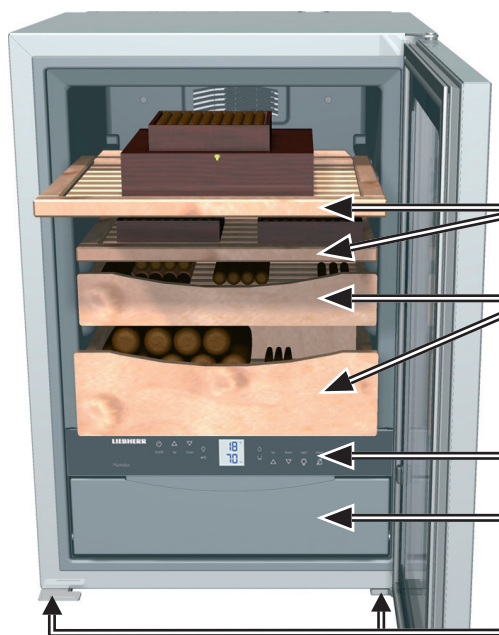
**Pregled aparatov in opreme**

Opomba  
Tipska ploščica je nameščena na hrbtni strani aparata.

Izvelčne police za hranjenje cigar v posadah

Predstavitvene škatle za shranjevanje posamičnih cigar

Upravljalni in krmilni elementi

Posoda za vodo za sprednjim pokrovom

Nastavitvene noge

## Postavititev

- Izogibajte se lokacijam, ki so izpostavljene neposredni sončni svetlobi, poleg štedilnikov, ogrevalnih teles in podobnega.
- Tla na mestu postavitve morajo biti vodoravna in izravnana. Neravna tla lahko izravnate z nastavitvenimi nogami.
- Ne prekrivajte prezračevalnih odprtin oz. rešetk. →
- Prostor, kjer je postavljen vaš aparat, mora imeti skladno s standardom EN 378 na 8 g polnilne količine hladilnega sredstva R 600a prostornino 1 m<sup>3</sup>, da ob puščanju iz tokokroga hladilnega sredstva v prostoru postavitve ne more nastati vnetljiva mešanica plina in zraka. Podatke o količini hladilnega sredstva najdete na tipski ploščici.
- Aparat je glede na klimatski razred namenjen za obratovanje pri omejeni temperaturi okolja. Temperatura okolja ne sme biti nižja ali višja od teh mej!  
Aparat ima naslednji klimatski razred: N = +16 °C do +32 °C.
- Če postavite dva aparata enega zraven drugega, morate med njima pustiti razdaljo 50 mm, saj se v nasprotnem primeru v vmesnem prostoru nabira kondenzat.

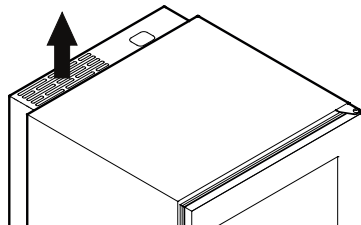

## Zračna vlaga na mestu postavitve

Za zagotovitev brezhibnega delovanja aparata morate aparat postaviti na mesto, kjer zračna vlaga znaša največ 80 %. Če je višja, bo elektronsko krmiljenje javljalo napake.

## Področje uporabe aparata

Aparat je namenjen izključno shranjevanju cigar.

Aparat ni primeren za shranjevanje in hlajenje zdravil, krvne plazme, laboratorijskih pripravkov ali podobnih snovi in izdelkov, opisanih v Direktivi 2007/47/ES o medicinskih pripomočkih. Napačna uporaba aparata lahko povzroči poškodbe shranjenega blaga ali celo uničenje aparata.

Aparat poleg tega ni primeren za uporabo na eksplozijsko ogroženih območjih.

## Mere naprave

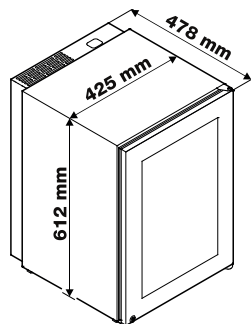

## Električna priključitev

Aparat uporabljajte samo z **izmeničnim tokom**. Dovoljena napetost in frekvenca sta odtisnjeni na tipski ploščici.

Vtičnica mora biti ozemljena in električno zaščitena skladno s predpisi. Sprožilni tok varovalke mora znašati med 10 A in 16 A.

**Vtičnica ne sme biti za aparatom in mora biti preprosto dostopna.**

Aparata ne priključujte prek podaljška ali razdelilnika.

Ne uporabljajte otočnih pretvornikov (za pretvorbo enosmernega v izmenični oz. trifazni tok) ali vtičev za varčevanje z energijo. Nevarnost poškodb elektronike!

## Upravljalni in krmilni elementi

Elektronsko upravljalno polje je opremljeno s "**tehnologijo kapacitivnih tipk**".

Vsako funkcijo je mogoče aktivirati z dotikom zadevnega simbola.

Točna točka dotika je med simbolom in napisom  On/Off

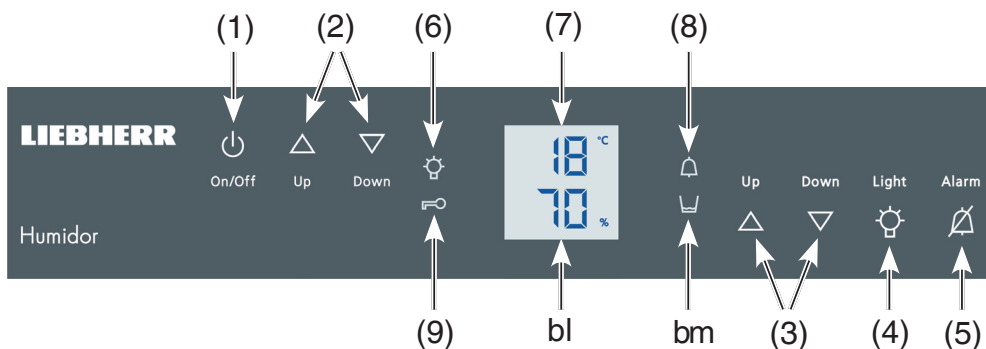

- |  |   |
|--|---|
| ① VKLOP/IZKLOP aparata   | ⑦ Prikaz temperature  |
| ② Tipke za nastavitev temperature (Nastavitev notranje temperature)        | ⑧ LED lučka za alarm (utripa pri nedovoljenih obratovalnih stanjih) |
| ③ Tipke za nastavitev zračne vlage (nastavitev zračne vlage v notranjosti) | ⑨ LED lučka za varovalo za otroke                                   |
| ④ VKLOP/IZKLOP notranje osvetlitve   | ⑩ Prikaz zračne vlage   |
| ⑤ Utišanje alarma  | <b>bm</b> LED lučka za polnjenje posode za vodo                     |
| ⑥ LED lučka za vklop notranje osvetlitve                                   |   |

## Zagon

Preden vklopite aparat, napolnite posodo za vodo z 1 litrom destilirane vode.

### Uporabite lahko samo destilirano vodo!

Sprednji pokrov poklopite popolnoma navzdol in ga po potrebi potisnite v aparat do naslona. Dvignite posodo za vodo ter jo izvlecite in napolnite.

Nato jo ponovno vstavite in potisnite navznoter do naslona. Sprednji pokrov izvlecite do naslona in ga dvignite za 90°.



### Vklop

Pritisnite tipko **On/Off**, prikaz na prikazovalniku utripa.

Aparat potrebuje 24 ur, da doseže klimo, potrebno za hrambo cigar (temperaturo, zračno vlago).

Tovarniška nastavitve je +18 °C in 70 % zračna vlaga.

### Izklop

Za 3 sekunde pritisnite tipko **On/Off**, prikaz na prikazovalniku ugasne.

## Nastavitev temperature

### Znižanje temperature/hladneje

Pritisnite tipko s puščico navzdo **Down**.

### Zvišanje temperature/topleje

Pritisnite tipko s puščico navzgor **Up**.

- Vrednost nastavitve med nastavljanjem utripa.
- Približno 5 sekund po zadnjem pritisku tipke se prikaže dejanska temperatura v notranjosti. Temperaturo je mogoče nastavljati med +16 °C in +20 °C.

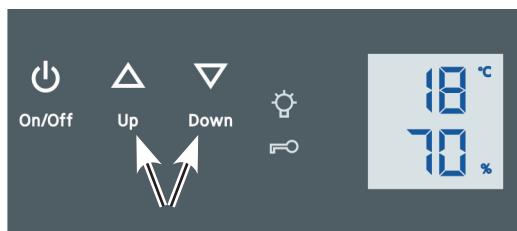

## Nastavitev zračne vlage

### Znižanje zračne vlage

Pritisnite tipko s puščico navzdo

**Down.**

### Zvišanje zračne vlage

Pritisnite tipko s puščico navzgor **Up.**

- Vrednost nastavitve med nastavljanjem utripa.

- Približno 5 sekund po zadnjem pritisku tipke se prikaže dejanska zračna vlaga v notranjosti.

Zračno vlago je mogoče nastavljati med 68 % in 75 %.

Za zelo natančno merjenje zračne vlage je potrebna zapletena sensorika, kakršna je vgrajena v vašem aparatu. Samostojne meritve s higrometrom lahko vodijo v vrednosti zračne vlage, ki odstopajo od prikaza na vlažilniku za cigare. To je lahko posledica nenatančne tehnike merjenja ali položaja tipala v aparatu.

Odpiranje vrat in shranjevanje svežih cigar vplivata na vlago v aparatu. Tudi zaradi tega se lahko pojavijo odstopanja prikaza zračne vlage od nastavljene referenčne vrednosti, ne da bi obstajala napaka na aparatu!!



## Osvetlitev

Osvetlitev je vgrajena v okvir vrat, vklopite in izklopite pa jo lahko s pritiskom na tipko **Light**.

Ko je osvetlitev vklopljena, sveti LED lučka .

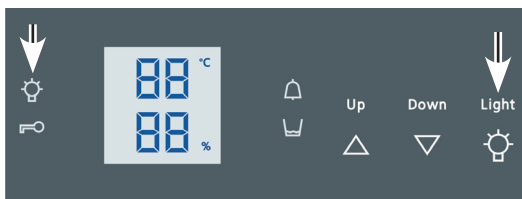

Nadalje lahko spreminjate svetlost osvetlitve.

- Tipko **Light** pridržite in hkrati s tipkama za nastavitev zračne vlage nastavite večjo ali manjšo svetlost osvetlitve.

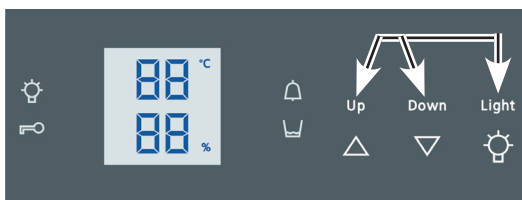

## Zvočno opozorilo

Zvočno opozorilo se oglasi v primeru nedovoljenih obratovalnih stanj.

Oglasi se vedno, ko so vrata odprta dlje kot 60 sekund.

Oglasi se, če je v notranjosti prehladno oziroma pretoplo ali če je zračna vlaga previsoka ali prenizka.

Istočasno utripa tudi zadevni prikaz. LED-lučka  zasveti.

Zvok utišate s pritiskom na tipko **Alarm**.

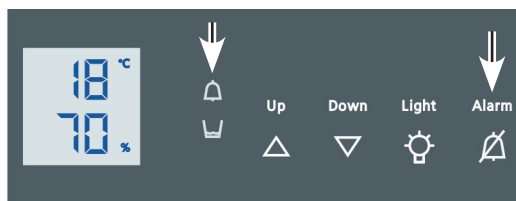

## Krmilni elementi

Ko je osvetlitev vklopljena, sveti LED lučka .

Ko je varovalo za otroke aktivirano, sveti LED lučka .

Če je temperatura ali zračna vlaga v notranjosti previsoka ali prenizka, LED lučka  utripa.

Ko je treba posodo za vodo napolniti, sveti LED lučka .

### Pozor!

Ta alarm se pojavi že pri količini vode 400 ml (brezhibno delovanje je zagotovljeno še 6 tednov). Pri polnjenju morate iz posode za vodo odstraniti nečistoče, kot so na primer listi cigar.

Če je posoda za vodo preveč umazana, jo morate očistiti in ponovno napolniti.





## Nastavitveni način

V nastavitvenem načinu lahko aktivirate naslednje funkcije.

 = Varovalo za otroke



 = svetlost prikazovalnika

### = **Varovalo za otroke**



Varovalo za otroke preprečuje nenameren izklop aparata.

#### Vklop varovala za otroke

- Aktivirajte nastavitveni način, tako da za 5 sekund zadržite tipko .

- Prikazovalnik  

- Pritisnite tipko .

- Prikazovalnik  



- Ponovno pritisnite tipko .

- Simbol  svetli; varovalo za otroke je aktivirano.



- Nastavitveni način zapustite s pritiskom na tipko .

#### Izklop varovala za otroke

- Aktivirajte nastavitveni način, tako da za 5 sekund zadržite tipko .

- Prikazovalnik  

- Pritisnite tipko .

- Prikazovalnik  

- Ponovno pritisnite tipko .

- Simbol  ugasne; varovalo za otroke je deaktivirano.

- Nastavitveni način zapustite s pritiskom na tipko .

## h = svetlost prikazovalnika

Nastavitev svetlosti prikazovalnika

- Aktivirajte nastavitveni način, tako da za 5 sekund zadržite tipko  .

Pritisnite tipko  , da se na prikazovalniku prikaže h.

- Pritisnite tipko  .

- prikazovalnik

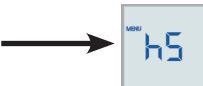

- Pritisnite tipki   in izberite od

h 0 = najmanjša svetlost do

h 5 = največja svetlost.

- Pri željeni vrednosti pritisnite tipko  .

- Nastavitveni način zapustite s pritiskom na tipko    
 On/Off

- Zaprite vrata, nova nastavitev se aktivira po približno eni minuti.

## Oprema

### Izmenjava zraka skozi filter z aktivnim ogljem

V zgornjem delu hrbtne strani vitrine je nameščen filter z aktivnim ogljem, ki zagotavlja kakovostni in optimalni pretok zraka.

Priporočamo zamenjavo prikazanega filtra enkrat letno, pri čemer lahko filter naročite pri najbližjem pooblaščenem prodajalcu.

#### Zamenjava filtra:

Zrahljate ga z majhnim izvijačem na odprtinah levo in desno. Nato lahko izvlečete filter.

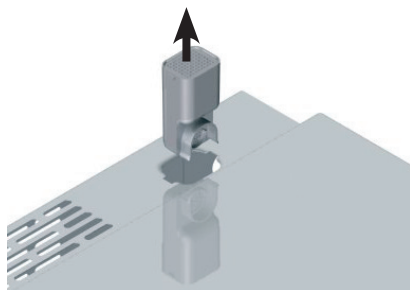

### Police iz španske cedrovine

V predstavitvenih škatlah lahko hranite posamične cigare.

Druge police so namenjene shranjevanju cigar v različnih škatlah ali zabojih.

Police so opremljene z izvlečnim čepom in jih lahko izvlečete 100 mm navzven.

Če jih želite odstraniti, jih v celoti izvlecite, spredaj nekoliko privzdignite in odstranite. Vrata morajo biti pri tem odprta vsaj za 90°.

**Opomba: za zagotovitev brezhibnega delovanja aparata morata biti v aparatu nameščeni najmanj dve rešetki iz cedrovine ali predstavitveni škatli. Nad krmilno polico mora biti vstavljena ena rešetka ali ena predstavitvena škatla.**



## Različice opreme

Naslednje slike opisujejo različno uporabo opreme za optimalno hranjenje cigar.

### Primer 1

#### (Stanje pri dobavi)

Za shranjevanje več posamičnih cigar v predstavitvenih škatlah ter manjših zabojev cigar na rešetkah.



### Primer 2

#### (brez zgornje rešetke)

Primerno za shranjevanje večjih zabojev cigar.



### **Primer 3**

**(brez obeh predstavitvenih škatel)**

Primerno izključno za shranjevanje večjih zabojev cigar (glejte sliko).



### **Pomembna opozorila!**

1. Za zagotovitev konstantne zračne vlage morata biti v aparatu nameščeni najmanj dve izvlečni polici ali predstavitveni škatli
2. Za zagotovitev zadostnega kroženja zraka mora biti nad krmilno polico vstavljena izvlečna polica ali predstavitvena škatla.
3. Na izvlečnih policah lahko hranite samo zaboje cigar (in ne posamičnih cigar)!

## Čiščenje

**Aparat je treba pred čiščenjem praviloma izklopiti iz električnega omrežja. Izvlecite omrežni vtič ali sprožite oz. odvijte prehodno vezano varovalko.**

- Poberite vse shranjene cigare in jih ustrezno prehodno shranite.
- Izvlecite vse police in predstavivene škatle.
- Notranjost, tesnilo vrat in stekleno površino očistite samo s čisto in vlažno krpo.

**Pozor! Za čiščenje ne smete uporabljati nobenih čistilnih sredstev ali drugih snovi, ki puščajo vonj.**

- Zunanje površine čistite samo pri zaprtih vratih. Paziti morate, da v notranjost ne prodre noben vonj.
- Stranske stene in površine vrat lahko čistite samo s čisto, mehko in po potrebi vlažno krpo (voda in čistilno sredstvo). Lahko uporabite tudi krpo z mikrovlakni.

- Sprednji pokrov poklopite navzdol in nekoliko pri-  
vzdignite posodo za vodo, kakor prikazuje slika, ter  
jo popolnoma izvlecite.

To posodo lahko očistite z vodo in sredstvom za pomivanje ročno ali v pomivalnem stroju. Pomembno pa je, da jo po čiščenju sperete z obilo vode.

- Notranjost in posodo za vodo dobro obrišite s čisto krpo ter vstavite posodo v aparat.
- Ponovno zaženite aparat in vanj shranite cigare.
- Tipska ploščica na hrbtni strani aparata ne poškodujte – pomembna je namreč za servisno službo.



## Motnja

Če se med obratovanjem pojavi motnja, preverite, ali je prišlo do napake pri krmiljenju. V tem primeru vam moramo tudi v garancijskem obdobju zaračunati stroške.

**Naslednje motnje lahko odpravite sami:**

• **Aparat ne deluje. Preverite, ali**

- je omrežni vtič pravilno vključen v vtičnico,
- ali je varovalka vtičnice v brezhibnem stanju.

• **Zvoki so preglasni. Preverite, ali**

- aparat trdno stoji na tleh,

Upoštevajte, da zvokov, ki jih povzročata pretakanje v hladilnem tokokrogu, ter zvoikov ventilatorja ni mogoče preprečiti. Ventilator v notranjosti deluje neprekinjeno.

• **Temperatura v aparatu je previsoka:** preverite

- nastavitve v skladu z razdelkom **Nastavitve temperature**,
- prezračevanje in odzračevanje aparata,
- ali je mesto postavitve preblizu vira toplote.

• **Zračna vlaga v aparatu je prenizka:** preverite

- ali je posoda za vodo napolnjena.

• **Zračna vlaga v aparatu je previsoka:** preverite

- ali je posoda za vodo vstavljena do naslona,
- ali tesnilo dobro nalega na posodo za vodo. To lahko preverite z vizualnim pregledom s sprednje strani. Če tesnilo ne nalega dobro, izvlecite posodo za vodo in jo ponovno vstavite v aparat.
- Če je zračna vlaga preveč narastla, je to znak napake. Obrnite se na servisno službo, kot takojšnji ukrep pa odprite vrata in jih pustite odprta, dokler prikaz ne prikaže normalne vrednosti.

• **Alarm za nivo vode sveti, čeprav je posoda za vodo polna:** preverite

- prehodnost plovca v posodi za vodo. Enostavno ga premaknite z ostrim predmetom.

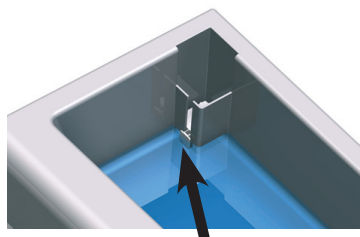

Če niste ugotovili nobenega od zgoraj navedenih vzrokov in sami ne morete odpraviti motnje, se obrnite na najbližjo servisno službo.

Sporočite ji **opis aparata** ①, **servisno** ② in **serijsko številko** ③ na tipski ploščici.

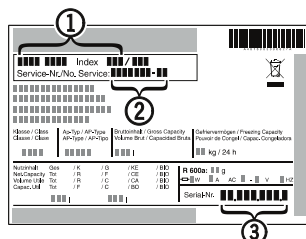

## Varnostna navodila in opozorila

- Za preprečitev telesnih poškodb in materialne škode naj aparat razpakirata in postavita dve osebi.
- Pri poškodbah aparata nemudoma – pred priklopom – stopite v stik z dobaviteljem.
- Za zagotavljanje varnega obratovanja morate aparat zmontirati in priklopiti samo v skladu z navedbami v navodilih za uporabo.
- V primeru napake izključite aparat iz električnega omrežja. Izvlecite omrežni vtič ali sprožite oz. odvijte varovalko.
- Za izključitev aparata iz električnega omrežja ne vlecite priključnega kabla, temveč vtič.
- **Popravila in posege na aparatu lahko izvaja samo servisna služba, saj lahko v nasprotnem primeru pride do velike nevarnosti za uporabnika. Enako velja za zamenjavo omrežnega dovoda.**
- Ne vzpenjajte in ne opirajte se na podnožje, predale, vrata itd.
- Otroci, starejši od 8 let, in osebe, ki imajo omejene fizične, zaznavne ali duševne sposobnosti ali omejene izkušnje in/ali znanje, lahko uporabljajo ta aparat, če jih kdo nadzoruje oziroma pouči o varni uporabi aparata in če razumejo nevarnosti, povezane z uporabo aparata. Otroci se ne smejo igrati z aparatom. Otrokom ni dovoljeno čistiti in vzdrževati aparata, razen če jih kdo nadzira.
- **Pri aparatih z možnostjo zaklepanja bodite pozorni, da ključev ne shranjujete v bližini aparata ali v dosegu otrok.**
- V aparatu ne uporabljajte električnih aparatov.
- Rohrleitungen des Kältekreislaufs nicht beschädigen.
- Preprečite odprt plamen ali vire vžiga v notranjosti aparata. Pri prevozu in čiščenju aparata pazite, da ne poškodujete hladilnega tokokroga. V primeru poškodb držite aparat stran od virov vžiga in dobro prezračite prostor.

Aparat izpolnjuje zadevna varnostna določila ter določila direktiv EU 2014/30/EU in 2014/35/EU.



## Navodila za odstranjevanje

Aparat vsebuje dragocene materiale, zato ga ne zavržite med splošne komunalne odpadke. Odslužene aparate strokovno in ustrezno zavržite skladno z veljavnimi lokalnimi predpisi in zakoni.



Med prevozom pazite, da ne poškodujete hladilnega tokokroga odslužene aparata, da vsebovano hladilno sredstvo (podatke najdete na tipski ploščici) in olje ne iztečeta nenadzorovano.

- Zagotovite, da aparata ne bo več mogoče uporabljati.
- Izvlecite omrežni vtič.
- Ločite priključni kabel.

## OPOZORILO

**Nevarnost zadušitve zaradi embalažnega materiala in folij!**

**Otroci se ne smejo igrati z embalažnim materialom.**

**Embalažni material odstranite med ločene odpadke (uradno zbirno mesto).**

## Montaža na steno

Aparat lahko zmontirate na steno. V ta namen sta na hrbtni strani dve odprtini.

Stena in pritrdilni elementi morajo biti zasnovani tako, da vzdržijo težo polno naloženega aparata. Teža praznega aparata znaša 31 kg.

### **Pomembno!**

Za zagotovitev zadostnega prezračevanja skozi zračnike morate zmontirati štiri stenske distančnike.

To velja tako pri stenski montaži kot tudi pri postavitvi ob steno.

Distančnike enostavno vstavite v za to namenjene odprtine.

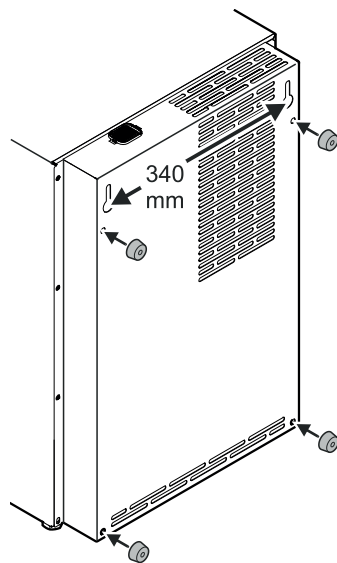

## Prenehanje uporabe

Če aparata dlje časa ne boste uporabljali: izklopite aparat, izvlecite omrežni vtič ali sprožite oz. odvijte predhodno vezano varovalko. Očistite aparat in pustite vrata odprta, da preprečite nastajanje neprijetnih vonjav.





