SBSes 8496

Side-by-Side-Kombination
PremiumPlus

LIEBHERR

Standgerät



SWTNes 4285Kühl-Gefrierkombination mit NoFrost
PremiumPlus

← 60 →



Energieeffizienzklasse	
Energieverbrauch Jahr/24 h	187 / 0,512 kWh ¹
Gesamtvolumen	289 l ²
Volumen	Weinteil: 156,4 l / Gefrierteil: 133 l
Geräusch-Schallleistung / Geräusch-Klasse	37 dB(A) / C
Klimaklasse	SN-T (+10 °C bis +43 °C)
Frequenz / Spannung	50/60 Hz / 220-240 V~
Anschlusswert	1,4 A 231 W
Tür / Seitenwände	SmartSteel / SmartSteel
Aussenmaße in cm (H / B / T)	185 / 60 / 66,5 ³
Steuerung	
Art der Steuerung	2,4" TFT-Farbdisplay hinter der Tür, Touch-Elektronik Digitale Temperaturanzeige für das Wein- und Gefrierteil
Schnittstelle	SmartDeviceBox: als optionales Zubehör
Türalarm	optisch und akustisch
Alarm bei Störung	optisch und akustisch
Kindersicherung	Ja
Kühlteil	
Umluftkühlung	PowerCooling mit FreshAir-Aktivkohlefilter
Gefrierteil	
Sternekenzeichnung	****
Beleuchtung	LED-Beleuchtung
Schubfächer im Gefrierteil	5 Schubfächer, davon 2 auf Rollenauszug, VarioSpace
IceMaker	für Festwasseranschluss 3/4"
Eiswürfelproduktion in 24 h	1,2 kg
Eiswürfelvorrat	1,8 kg
Gefriervermögen in 24h	9 kg
Lagerzeit bei Störung	16 h
Kälteakkus	2
Ausstattungs-vorteile	
Side-by-Side-Konzept	Seitenwandheizung rechts, geeignet für Kombination mit anderen Kühl-, Gefrier- und/oder Weingeräten
Türanschlag	Türanschlag links wechselbar
Wechselbare Türdichtung	Ja
EAN-Nr.	4016803067672

¹ Damit der deklarierte Energieverbrauch erzielt wird, sind die dem Gerät beigegebenen Abstandshalter zu verwenden. Hierdurch vergrößert sich die Gerätetiefe um ca. 1,5 cm. Das Gerät ist ohne Verwendung der Abstandshalter voll funktionsfähig, hat aber einen geringfügig höheren Energieverbrauch.

² Dieses Gerät ist ausschließlich zur Lagerung von Wein bestimmt. Maximale Bordeauxflaschen-Kapazität (0,75 l) lt. Norm NF H 35 -124 (H: 300,5 mm, ø: 76,1 mm).

³ Gemäß Verordnung EU 2019/2016 bilden wir das Gesamtvolumen als ganze Zahl (abgerundet) und das Volumen der Tiefkühl- und Frischhaltefächer mit einer Stelle nach dem Komma ab. Die Bezeichnung „Volumen“ bezieht sich auf den in der aktuellen Verordnung genannten Begriff „Rauminhalt“.

Features

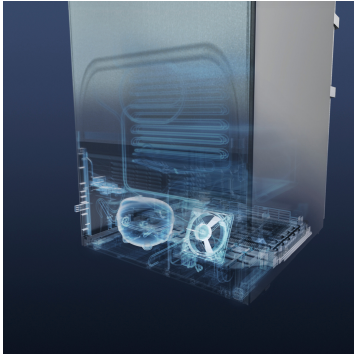

BluPerformance

Mehr Volumen im Innenraum für Lebensmittel, sparsam und energieeffizient im Betrieb, leise und komfortabel in der Handhabung und mit ausgezeichnetem Design: Im Bereich Kühlen und Gefrieren setzen die BluPerformance-Geräte von Liebherr neue Akzente und Maßstäbe.



NoFrost

Bei NoFrost wird das Gefriergut mit gekühlter Umluft eingefroren und die Luftfeuchtigkeit abgeleitet. Dadurch bleibt der Gefrierraum stets eisfrei und die Lebensmittel können nicht mehr bereifen.



IceMaker mit Festwasseranschluss

Mit dem IceMaker mit Festwasseranschluss stehen für jede Gelegenheit Eiswürfel in bester Qualität zur Verfügung.



DuoCooling

DuoCooling sorgt dank zwei komplett getrennter Kältekreisläufe dafür, dass zwischen Kühl- und Gefriereteil kein Luftaustausch stattfindet. Die Lebensmittel trocknen weder aus noch wird Geruch übertragen. Und das heißt: weniger wegwerfen, seltener einkaufen, aber mehr sparen und genießen.



VarioSpace

Durch Entnahme der Gefrierschubfächer und der dahinterliegenden Glas-Zwischenböden entsteht VarioSpace, das praktische System für extra hohen Stauraum.

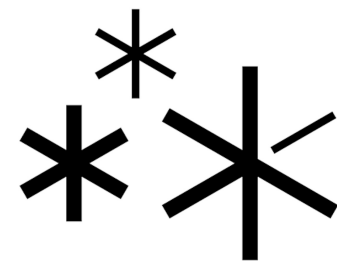

SuperFrost

Für das vitaminschonende Einfrieren frisch eingelagerter Lebensmittel schafft SuperFrost größere Kältereserven. Die Rückschaltung von -32 °C im Gefriereteil auf die Ursprungstemperatur erfolgt zeit- oder mengengesteuert und trägt so zur Stromersparnis bei.

SKBes 4380Standkühlschrank mit BioFresh
PremiumPlus

← 60 →



Energieeffizienzklasse	
Energieverbrauch Jahr/24 h	133 / 0,364 kWh ¹
Gesamtvolumen	371 l ²
Volumen	Kühlteil: 235,7 l / BioFresh-Teil: 135,8 l
Geräusch-Schallleistung / Geräusch-Klasse	36 dB(A) / C
Klimaklasse	SN-T (+10 °C bis +43 °C)
Frequenz / Spannung	50/60 Hz / 220-240 V~
Anschlusswert	1,2 A
Tür / Seitenwände	SmartSteel / SmartSteel
Aussenmaße in cm (H / B / T)	185 / 60 / 66,5 ³
Steuerung	
Art der Steuerung	2,4" TFT-Farbdisplay hinter der Tür, Touch-Elektronik Digitale Temperaturanzeige für das Kühl- und BioFreshteil
Schnittstelle	SmartDeviceBox: als optionales Zubehör
Türalarm	optisch und akustisch
Alarm bei Störung	optisch und akustisch
Kühlteil	
Umluftkühlung	PowerCooling mit FreshAir-Aktivkohlefilter
Innentür	Premium GlassLine-Abstellborde mit Flaschenhalter, VarioBoxen, variabler Eierabsteller, Butterdose
VarioSafe	Ja
Flaschenablage	Variable Flaschenablage
Beleuchtung	LED-Deckenbeleuchtung mit Aufdimmfunktion LED-BioFresh-Beleuchtung LED-Rückwandbeleuchtung
Anzahl BioFresh-Safes	3 BioFresh-Safes mit SoftTelescopic, davon 2 variabel als Fruit & Vegetable-Safe oder Dry-Safe nutzbar, 1 Fish & Seafood-Safe
Ausstattungs-vorteile	
Side-by-Side-Konzept	Seitenwandheizung links, geeignet für Kombination mit anderen Kühl-, Gefrier- und/oder Weingeräten
Türanschlag	Wechselbarer Türanschlag
Wechselbare Türdichtung	Ja
EAN-Nr.	4016803067610

¹ Damit der deklarierte Energieverbrauch erzielt wird, sind die dem Gerät beigefügten Abstandshalter zu verwenden. Hierdurch vergrößert sich die Gerätetiefe um ca. 1,5 cm. Das Gerät ist ohne Verwendung der Abstandshalter voll funktionsfähig, hat aber einen geringfügig höheren Energieverbrauch.

² Gemäß Verordnung EU 2019/2016 bilden wir das Gesamtvolumen als ganze Zahl (abgerundet) und das Volumen der Tiefkühl- und Frischhaltefächer mit einer Stelle nach dem Komma ab. Die Bezeichnung „Volumen“ bezieht sich auf den in der aktuellen Verordnung genannten Begriff „Rauminhalt“.

Features

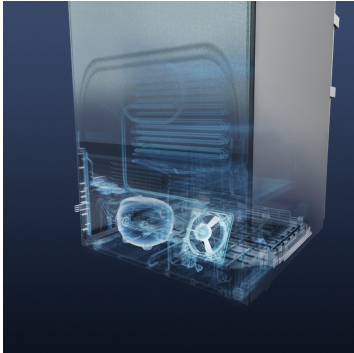

BluPerformance

Mehr Volumen im Innenraum für Lebensmittel, sparsam und energieeffizient im Betrieb, leise und komfortabel in der Handhabung und mit ausgezeichnetem Design: Im Bereich Kühlen und Gefrieren setzen die BluPerformance-Geräte von Liebherr neue Akzente und Maßstäbe.



BioFresh-Plus

BioFresh-Plus mit separater Elektronik bietet noch mehr Flexibilität für die individuelle Vorratshaltung: So kann für die Lagerung von Fisch die Temperatur im oberen Fach auf -2 °C abgesenkt werden. Zusammen mit der Einstellung DrySafe bleiben Fisch und Meeresfrüchte so noch länger frisch.

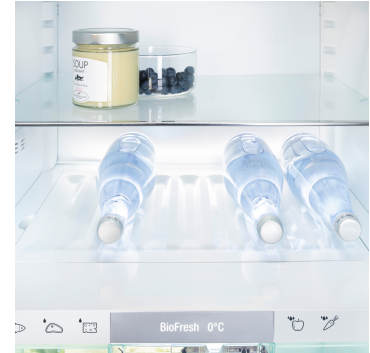

Variable Flaschenablage

Ein praktisches Ausstattungsdetail ist die variable Flaschenablage. Je nach Nutzungsgewohnheiten wird die integrierte Glasplatte zur Lagerung von Bechern oder Schalen eingesetzt.

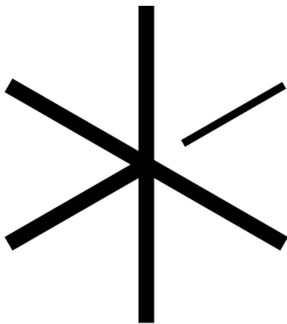

SuperCool

Für das schnelle Abkühlen frisch eingelagerter Lebensmittel schafft SuperCool größere Kältereserven. Die Rückschaltung von $+2\text{ °C}$ im Kühlteil auf die Ursprungstemperatur erfolgt zeit- oder mengengesteuert und trägt so zur Stromersparnis bei.



SoftSystem

Das in der Tür integrierte SoftSystem dämpft die Bewegung bei der Türschließung ab und gewährleistet selbst bei voller Beladung der Innentür ein besonders sanftes Schließen.



SmartSteel

SmartSteel reduziert deutlich die Sichtbarkeit von Fingerabdrücken. Durch die Veredelung des Edelstahl sind SmartSteel-Oberflächen besonders leicht zu reinigen und wesentlich unempfindlicher gegen Kratzer.

Technische Zeichnung

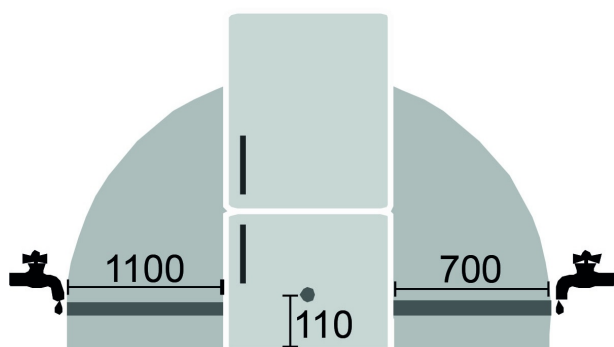
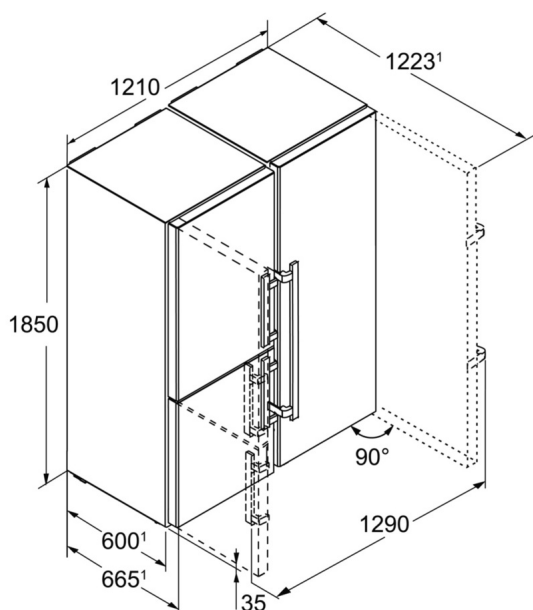

SWTNes 4285

Die Produkte und ihre Details sind zu Werbezwecken inszeniert. Obwohl wir uns bemühen, die Richtigkeit aller Angaben und Informationen in diesem Flyer zu gewährleisten, behält sich Liebherr das Recht vor, Änderungen ohne Vorankündigung vorzunehmen. Soweit die tatsächlichen Geräteabmessungen, -spezifikationen und -leistungen von entscheidender Bedeutung sind, empfehlen wir, die dem jeweiligen Gerät beiliegende Einbauleitung zu prüfen. Liebherr haftet nicht für eventuelle Schäden. (27.11.2023)

