VarioBase®

Technische Daten

Technical Data

Caractéristiques techniques

Dati tecnici

Datos técnicos

Технические данные

LIEBHERR

Mobile and crawler cranes

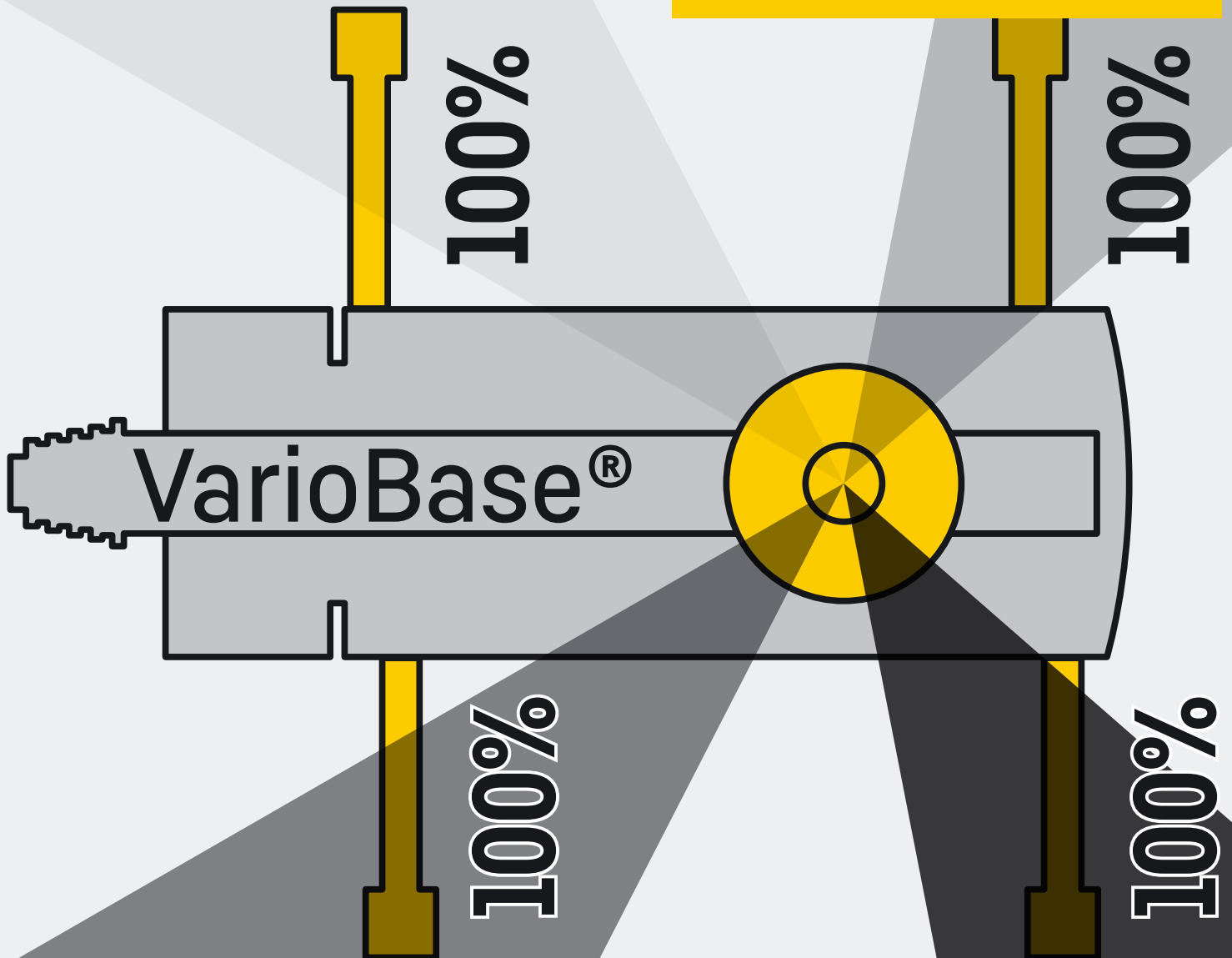

Technische Daten

Technical Data • Caractéristiques technique • Dati tecnici • Datos técnicos • Технические данные

LTM 1030-2.1	4-5
LTM 1040-2.1	6-7
LTF 1045-4.1	8-11
LTC 1050-3.1	12-15
LTM 1050-3.1	16-17
LTM 1055-3.2	18-19
LTM 1060-3.1	20-23
LTF 1060-4.1	24-27
LTM 1070-4.2	28-29
LTM 1090-4.2	30-31
LTM 1100-5.3	32-35
LTM 1110-5.1	36-41
LTM 1110-5.2	42-45
LTM 1120-4.1	46-51
LTM 1150-5.3	52-57
LTM 1160-5.2	58-61
LTM 1230-5.1	62-69
LTM 1250-5.1	70-73
LTM 1300-6.2	74-75
LTM 1300-6.3	76-79
LTM 1300-6.4	80-85
LRT 1090-2.1	86-87
LRT 1100-2.1	88-89
LRT 1130-2.1	90-93
LTR 1150	94-98

Symbolerklärung, Anmerkungen

Description of symbols, Remarks • Explication des symboles, Remarques • Legenda simboli, Note

Descripción de los símbolos, Observaciones • Объяснение символов, Примечани 99-100

Arbeitsbereich über die Stützen

Working area over the supports • Zone de travail sur stabilisateurs •

Utilizzo della gru con stabilizzatori • Área de trabajo sobre los estabilizadores • Рабочая зона над опорами

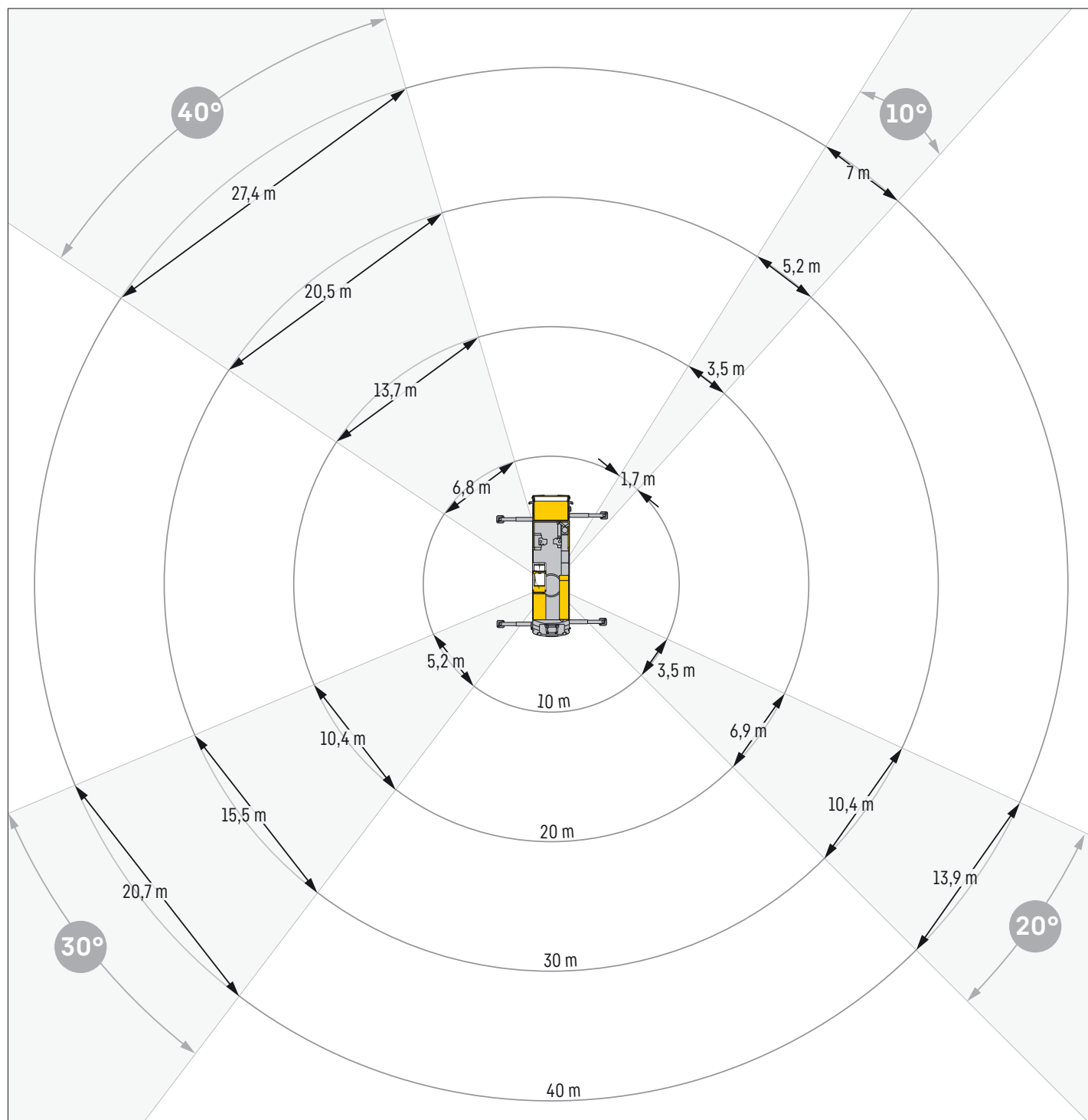

Traglasten

LTM 1030-2.1

Lifting capacities • Forces de levage • Portate • Tablas de carga • Грузоподъемность

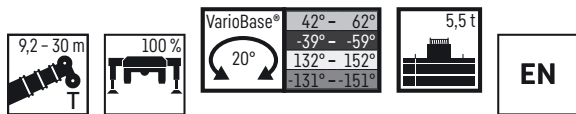

VarioBase® + 5,7 %

	9,2 m	14,4 m	19,6 m	24,8 m	29 m	30 m	
3	29,2	19,3					3
4	24,3	20,3	17,6	13			4
5	20,1	20,4	17,3	13	9	8,3	5
6	16,4	16,7	16,1	13	9	8,3	6
7		14,1	14,2	12	9	8,3	7
8		11,8	11,8	11	8,6	7,9	8
9		9,9	10	9,9	8,2	7,6	9
10		8,5	8,6	8,6	7,8	7,2	10
12		6,7	6,6	6,6	6,5	6,4	12
14			5,3	5,2	5,2	5,2	14
16			4,3	4,3	4,2	4,3	16
18				3,6	3,5	3,5	18
20				3	3	3	20
22				2,5	2,5	2,5	22
24					2,1	2,1	24
26					1,8	1,8	26

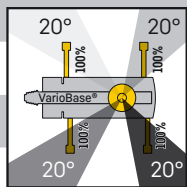

Traglasten

LTM 1030-2.1

Lifting capacities • Forces de levage • Portate • Tablas de carga • Грузоподъемность

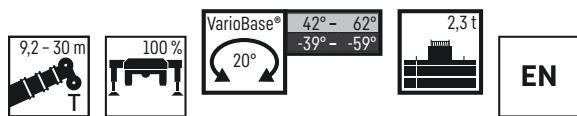

VarioBase® + 9,6 %

	9,2 m	14,4 m	19,6 m	24,8 m	29 m	30 m	
3	29	19,3					3
4	24,1	20,3	17,6	13			4
5	18,9	19,1	17,3	13	9	8,3	5
6	15,4	15,5	14,7	13	9	8,3	6
7		12,4	11,8	10,7	9	8,3	7
8		10,2	9,8	8,9	8,3	7,9	8
9		8,6	8,3	7,6	7,2	7,1	9
10		7,4	7,1	6,6	6,2	6,1	10
12		5,4	5,4	5,1	4,8	4,8	12
14			4,2	4	3,8	3,8	14
16			3,2	3,3	3,1	3,1	16
18				2,6	2,5	2,5	18
20				2,1	2,1	2,1	20
22				1,7	1,7	1,7	22
24					1,4	1,4	24
26					1,1	1,1	26

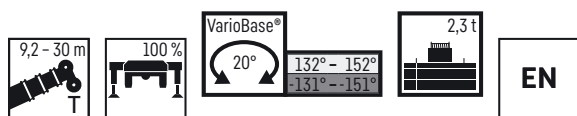

VarioBase® + 15,4 %

	9,2 m	14,4 m	19,6 m	24,8 m	29 m	30 m	
3	29,2	19,3					3
4	24,1	20,3	17,6	13			4
5	18,9	19,1	17,3	13	9	8,3	5
6	15,4	15,5	15,6	13	9	8,3	6
7		12,4	12,5	12	9	8,3	7
8		10,2	10,2	10,2	8,6	7,9	8
9		8,6	8,6	8,6	8,1	7,6	9
10		7,3	7,4	7,4	7,1	7	10
12		5,6	5,7	5,6	5,5	5,4	12
14			4,5	4,5	4,3	4,3	14
16			3,6	3,6	3,5	3,4	16
18				2,9	2,8	2,8	18
20				2,3	2,3	2,3	20
22				1,9	1,9	1,9	22
24					1,5	1,5	24
26					1,2	1,2	26

Traglasten

LTM 1040-2.1

Lifting capacities • Forces de levage • Portate • Tablas de carga • Грузоподъемность

VarioBase® 42° - 62°
-39° - -59°
20° 132° - 152°
-131° - -151°

6,5 t

EN

VarioBase® + 6 %

	10,5 m	15,4 m	20,3 m	25,2 m	30,1 m	32,6 m	35 m	
3	30,2	19,7						3
4	24,9	20,6						4
5	21,2	21,3	17,9	15,1	10,6	9	7,4	5
6	18,3	18,4	18,5	13,3	10,2	8,8	7,2	6
7	15,2	15,4	15,5	12,4	9,6	8,5	6,9	7
8		13,1	13,2	11,5	8,9	8,1	6,6	8
9		11,2	11,3	10,7	8,4	7,7	6,3	9
10		9,6	9,7	9,8	7,9	7,3	6,3	10
12		7,4	7,5	7,5	7	6,5	5,8	12
14			6	6	6	5,9	5,4	14
16			4,9	4,9	4,9	4,9	4,8	16
18				4,1	4,1	4,1	4	18
20				3,4	3,5	3,5	3,4	20
22				3	2,9	2,9	2,9	22
24					2,5	2,5	2,5	24
26					2,1	2,1	2,1	26
28						1,8	1,8	28
30							1,6	30

VarioBase® 47° - 57°
-44° - -54°
10° 137° - 147°
-136° - -146°

3,3 t

EN

VarioBase® + 12 %

	10,5 m	15,4 m	20,3 m	25,2 m	30,1 m	32,6 m	35 m	
3	29,7	19,7						3
4	24,8	20,6	17,9	15,1				4
5	20,9	21	19,1	14,3	10,6	9	7,4	5
6	16,9	17,1	17,2	13,3	10,2	8,8	7,2	6
7	13,7	14	14,1	12,4	9,6	8,5	6,9	7
8		11,5	11,7	11	8,9	8,1	6,6	8
9		9,7	9,8	9,4	8,4	7,7	6,6	9
10		8,3	8,4	8,2	7,7	7,3	6,3	10
12		6,4	6,5	6,4	6	5,9	5,7	12
14			5,1	5,1	4,9	4,8	4,6	14
16			4,1	4,2	4	3,9	3,8	16
18				3,4	3,3	3,2	3,1	18
20				2,9	2,7	2,6	2,5	20
22				2,4	2,3	2,2	2,1	22
24					1,9	1,9	1,8	24
26					1,6	1,6	1,5	26
28						1,3	1,3	28
30							1,1	30

VarioBase® 47° - 57°
-44° - -54°
10° 137° - 147°
-136° - -146°

3,2 t

EN

VarioBase® + 12,6 %

	10,5 m	15,4 m	20,3 m	25,2 m	30,1 m	32,6 m	35 m	
3	29,7	19,7						3
4	24,7	20,6	17,9	15,1				4
5	20,9	21	19,1	14,3	10,6	9	7,4	5
6	16,8	17	17,1	13,3	10,2	8,8	7,2	6
7	13,7	13,9	14,1	12,4	9,6	8,5	6,9	7
8		11,5	11,6	10,9	8,9	8,1	6,9	8
9		9,6	9,8	9,4	8,4	7,7	6,6	9
10		8,3	8,4	8,2	7,6	7,3	6,3	10
12		6,3	6,4	6,4	6	5,8	5,6	12
14			5,1	5,1	4,8	4,7	4,6	14
16			4,1	4,1	4	3,9	3,8	16
18				3,4	3,2	3,2	3,1	18
20				2,8	2,7	2,6	2,5	20
22				2,3	2,2	2,2	2,1	22
24					1,9	1,8	1,7	24
26					1,6	1,6	1,5	26
28						1,3	1,2	28
30							1,1	30

Traglasten

LTM 1040-2.1

Lifting capacities • Forces de levage • Portate • Tablas de carga • Грузоподъемность

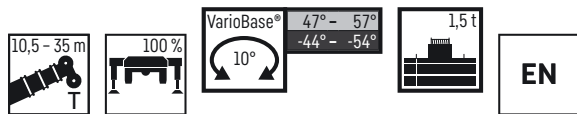

VarioBase® + 14,7 %

	10,5 m	15,4 m	20,3 m	25,2 m	30,1 m	32,6 m	35 m	
3	29,5	19,7						3
4	24,5	20,6	17,9	15,1				4
5	20	20,2	19,1	14,3	10,6	9		5
6	15,9	16,2	15,5	13,3	10,2	8,8	7,4	6
7	12,6	12,9	12,5	11,3	9,6	8,5	7,2	7
8		10,5	10,4	9,5	8,7	8,1	6,9	8
9		8,9	8,8	8,1	7,5	7,2	6,6	9
10		7,6	7,6	7	6,5	6,3	6,1	10
12		5,8	5,8	5,4	5,1	4,9	4,8	12
14			4,5	4,3	4	3,9	3,8	14
16			3,6	3,5	3,3	3,2	3,1	16
18				2,8	2,6	2,6	2,5	18
20				2,3	2,1	2,1	2	20
22				1,9	1,7	1,7	1,6	22
24					1,5	1,4	1,3	24
26					1,2	1,1	1,1	26
28						1	0,9	28
30							0,7	30

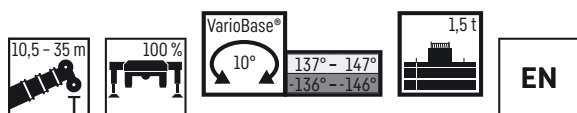

VarioBase® + 21,1 %

	10,5 m	15,4 m	20,3 m	25,2 m	30,1 m	32,6 m	35 m	
3	29,8	19,7						3
4	24,5	20,6	17,9	15,1				4
5	20	20,2	19,1	14,3	10,6	9		5
6	15,9	16,2	16,3	13,3	10,2	8,8	7,4	6
7	12,6	12,9	13	12,4	9,6	8,5	7,2	7
8		10,6	10,7	10,7	8,9	8,1	6,9	8
9		8,9	9	9	8,4	7,7	6,6	9
10		7,6	7,7	7,8	7,5	7,2	6,3	10
12		5,8	5,9	5,9	5,8	5,6	5,4	12
14			4,6	4,6	4,5	4,4	4,3	14
16			3,7	3,7	3,7	3,6	3,5	16
18				3,1	2,9	2,9	2,8	18
20				2,5	2,4	2,3	2,2	20
22				2,1	2	1,9	1,8	22
24					1,6	1,5	1,5	24
26					1,3	1,3	1,2	26
28						1,1	1	28
30							0,8	30

Traglasten

LTF 1045-4.1

Lifting capacities • Forces de levage • Portate • Tablas de carga • Грузоподъемность

VarioBase® + 3 %

	10,5 m	15,4 m	20,3 m	25,2 m	30,1 m	32,6 m	35 m	
3	31,9	18,9	17					3
3,5	31,6	19,7	17,2					3,5
4	28,8	20,1	17,5	14,9				4
4,5	26,4	20,6	17,9	15,2				4,5
5	24,3	21,1	18,2	15,4	11,3			5
6	20,4	20,6	19	14,2	10,7	9,2		6
7	17,4	17,6	17,6	12,8	10	8,8	7,4	7
8	14,8	15	15,1	11,8	9,2	8,4	7,1	8
9		13	13,1	10,9	8,5	7,9	6,7	9
10		11,3	11,4	10,1	7,9	7,4	6,3	10
11		10	10,1	9,5	7,4	7	6	11
12		8,9	9	8,9	6,9	6,6	5,7	12
13		8	8,1	8,2	6,4	6,1	5,5	13
14			7,3	7,4	6,1	5,8	5,2	14
15			6,7	6,7	5,8	5,5	5	15
16			6,1	6,1	5,5	5,3	4,8	16
17			5,6	5,6	5,2	5	4,6	17
18			5,1	5,1	5	4,8	4,4	18
19				4,7	4,7	4,6	4,3	19
20				4,4	4,4	4,4	4,1	20
21				4,1	4,1	4,1	3,9	21
22				3,8	3,8	3,8	3,7	22
23					3,5	3,5	3,5	23
24					3,3	3,3	3,3	24
25					3,1	3,1	3,1	25
26					2,9	2,9	2,9	26
27					2,7	2,7	2,7	27
28						2,5	2,5	28
29						2,4	2,4	29
30						2,2	2,2	30
31							2,1	31
32							2	32

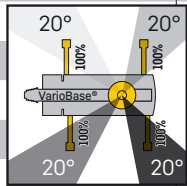

VarioBase® + 4 %

	10,5 m	15,4 m	20,3 m	25,2 m	30,1 m	32,6 m	35 m	
3	31,9	18,9	17					3
3,5	31,5	19,7	17,2					3,5
4	28,7	20,1	17,5	14,9				4
4,5	26,2	20,6	17,9	15,2				4,5
5	23,9	21,1	18,2	15,4	11,3			5
6	20,2	20,4	19	14,2	10,7	9,2		6
7	17,1	17,3	17,4	12,8	10	8,8	7,4	7
8	14,5	14,7	14,8	11,8	9,2	8,4	7,1	8
9		12,7	12,8	10,9	8,5	7,9	6,7	9
10		11,1	11,2	10,1	7,9	7,4	6,3	10
11		9,8	9,8	9,5	7,4	7	6	11
12		8,7	8,8	8,8	6,9	6,6	5,7	12
13		7,8	7,9	7,9	6,4	6,1	5,5	13
14			7,1	7,1	6,1	5,8	5,2	14
15			6,4	6,5	5,8	5,5	5	15
16			5,8	5,9	5,5	5,3	4,8	16
17			5,4	5,4	5,2	5	4,6	17
18			5	5	5	4,8	4,4	18
19				4,6	4,6	4,6	4,3	19
20				4,2	4,2	4,2	4,1	20
21				3,9	3,9	3,9	3,9	21
22				3,6	3,7	3,6	3,7	22
23					3,4	3,4	3,4	23
24					3,1	3,2	3,2	24
25					2,9	2,9	2,9	25
26					2,7	2,8	2,8	26
27					2,5	2,6	2,6	27
28						2,4	2,4	28
29						2,2	2,2	29
30						2,1	2,1	30
31							1,9	31
32							1,8	32

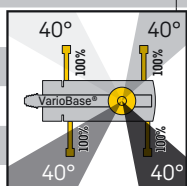

Traglasten

LTF 1045-4.1

Lifting capacities • Forces de levage • Portate • Tablas de carga • Грузоподъемность

VarioBase® + 10 %

	10,5 m	15,4 m	20,3 m	25,2 m	30,1 m	32,6 m	35 m	
3	31,9	18,9	17					3
3,5	31,3	19,7	17,2					3,5
4	28,5	20,1	17,5	14,9				4
4,5	25,9	20,6	17,9	15,2				4,5
5	23,4	21,1	18,2	15,4	11,3			5
6	19,4	19,6	19	14,2	10,7	9,2		6
7	15,9	16,2	16,3	12,8	10	8,8	7,4	7
8	13,4	13,6	13,7	11,8	9,2	8,4	7,1	8
9		11,7	11,8	10,9	8,5	7,9	6,7	9
10		10,2	10,2	10,1	7,9	7,4	6,3	10
11		8,9	9	9	7,4	7	6	11
12		7,8	8	8	6,9	6,6	5,7	12
13		7	7,1	7,2	6,4	6,1	5,5	13
14			6,4	6,4	6,1	5,8	5,2	14
15			5,8	5,8	5,8	5,5	5	15
16			5,2	5,3	5,3	5,3	4,8	16
17			4,8	4,8	4,8	4,8	4,6	17
18				4,4	4,4	4,4	4,4	18
19				4	4	4	4	19
20				3,7	3,7	3,7	3,7	20
21				3,4	3,4	3,4	3,4	21
22				3,1	3,1	3,1	3,1	22
23					2,9	2,9	2,8	23
24					2,6	2,6	2,6	24
25					2,4	2,4	2,4	25
26					2,2	2,2	2,2	26
27					2,1	2,1	2,1	27
28						1,9	1,9	28
29						1,8	1,8	29
30						1,7	1,7	30
31							1,6	31
32							1,4	32

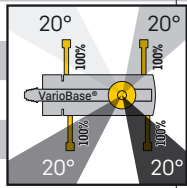

VarioBase® + 13 %

	10,5 m	15,4 m	20,3 m	25,2 m	30,1 m	32,6 m	35 m	
3	31,9	18,9	17					3
3,5	31,2	19,7	17,2					3,5
4	28,4	20,1	17,5	14,9				4
4,5	25,6	20,6	17,9	15,2				4,5
5	23,1	21,1	18,2	15,4	11,3			5
6	18,9	19,1	19	14,2	10,7	9,2		6
7	15,5	15,8	15,9	12,8	10	8,8	7,4	7
8	13,1	13,3	13,4	11,8	9,2	8,4	7,1	8
9		11,4	11,5	10,9	8,5	7,9	6,7	9
10		9,8	9,9	10	7,9	7,4	6,3	10
11		8,6	8,7	8,7	7,4	7	6	11
12		7,6	7,7	7,7	6,9	6,6	5,7	12
13		6,8	6,8	6,9	6,4	6,1	5,5	13
14			6,2	6,2	6,1	5,8	5,2	14
15			5,6	5,6	5,5	5,4	5	15
16			4,9	5	5	4,9	4,8	16
17			4,5	4,5	4,6	4,5	4,4	17
18				4,1	4,1	4,1	4	18
19				3,7	3,8	3,7	3,7	19
20				3,4	3,4	3,4	3,4	20
21				3,1	3,2	3,2	3,1	21
22				2,9	2,9	2,9	2,8	22
23					2,6	2,6	2,6	23
24					2,4	2,4	2,4	24
25					2,2	2,2	2,2	25
26					2,1	2,1	2,1	26
27					1,9	1,9	1,9	27
28						1,8	1,8	28
29						1,6	1,6	29
30						1,5	1,5	30
31							1,4	31
32							1,3	32

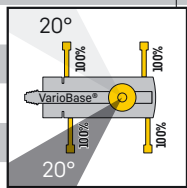

Traglasten

LTF 1045-4.1

Lifting capacities • Forces de levage • Portate • Tablas de carga • Грузоподъемность

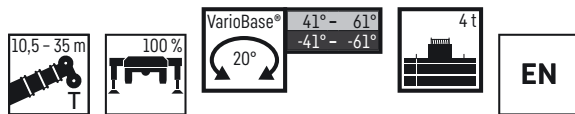

VarioBase® + 13 %

	10,5 m	15,4 m	20,3 m	25,2 m	30,1 m	32,6 m	35 m	
3	31,9	18,9	17					3
3,5	31,3	19,7	17,2					3,5
4	28,4	20,1	17,5	14,9				4
4,5	25,6	20,6	17,9	15,2				4,5
5	23,1	21,1	18,2	15,4	11,3			5
6	18,9	19,1	19	14,2	10,7	9,2		6
7	15,5	15,8	15,9	12,8	10	8,8	7,4	7
8	13	13,3	13,4	11,8	9,2	8,4	7,1	8
9		11,4	11,5	10,9	8,5	7,9	6,7	9
10		9,8	9,9	10	7,9	7,4	6,3	10
11		8,6	8,7	8,7	7,4	7	6	11
12		7,6	7,7	7,7	6,9	6,6	5,7	12
13		6,8	6,8	6,9	6,4	6,1	5,5	13
14			6,2	6,2	6,1	5,8	5,2	14
15			5,5	5,6	5,6	5,5	5	15
16			5	5	5	5	4,8	16
17			4,5	4,5	4,5	4,5	4,5	17
18				4,1	4,1	4,1	4,1	18
19				3,7	3,8	3,8	3,8	19
20				3,4	3,4	3,4	3,5	20
21				3,1	3,2	3,2	3,2	21
22				2,9	2,9	2,9	2,9	22
23					2,6	2,6	2,6	23
24					2,4	2,4	2,4	24
25					2,2	2,2	2,2	25
26					2,1	2,1	2,1	26
27					1,9	1,9	1,9	27
28						1,8	1,8	28
29						1,7	1,7	29
30						1,5	1,5	30
31							1,4	31
32							1,3	32

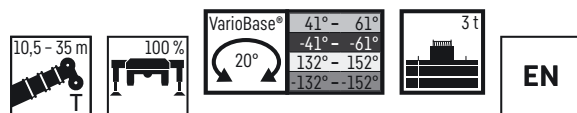

VarioBase® + 18 %

	10,5 m	15,4 m	20,3 m	25,2 m	30,1 m	32,6 m	35 m	
3	31,9	18,9	17					3
3,5	31,1	19,7	17,2					3,5
4	28,3	20,1	17,5	14,9				4
4,5	25,4	20,6	17,9	15,2				4,5
5	22,8	21,1	18,2	15,4	11,3			5
6	18,4	18,7	18,8	14,2	10,7	9,2		6
7	15,1	15,3	15,4	12,8	10	8,8	7,4	7
8	12,7	12,9	13	11,8	9,2	8,4	7,1	8
9		11	11,1	10,8	8,5	7,9	6,7	9
10		9,4	9,6	9,4	7,9	7,4	6,3	10
11		8,2	8,4	8,3	7,4	7	6	11
12		7,3	7,4	7,4	6,9	6,6	5,7	12
13		6,5	6,6	6,6	6,2	6	5,5	13
14			5,8	5,9	5,6	5,4	5,2	14
15			5,2	5,2	5	4,9	4,8	15
16			4,6	4,7	4,5	4,4	4,3	16
17			4,2	4,2	4,1	4	3,9	17
18				3,8	3,8	3,7	3,6	18
19				3,5	3,4	3,4	3,3	19
20				3,2	3,1	3,1	3	20
21				2,9	2,9	2,8	2,8	21
22				2,6	2,7	2,6	2,5	22
23					2,4	2,4	2,3	23
24					2,2	2,2	2,1	24
25					2	2	1,9	25
26					1,8	1,9	1,8	26
27					1,7	1,7	1,6	27
28						1,5	1,5	28
29						1,4	1,4	29
30						1,3	1,3	30
31							1,2	31
32							1,1	32

Traglasten

LTF 1045-4.1

Lifting capacities • Forces de levage • Portate • Tablas de carga • Грузоподъемность

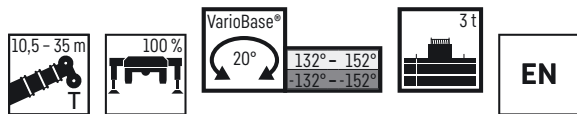

VarioBase® + 18 %

	10,5 m	15,4 m	20,3 m	25,2 m	30,1 m	32,6 m	35 m	
3	31,9	18,9	17					3
3,5	31,1	19,7	17,2					3,5
4	28,3	20,1	17,5	14,9				4
4,5	25,4	20,6	17,9	15,2				4,5
5	22,8	21,1	18,2	15,4	11,3			5
6	18,4	18,7	18,8	14,2	10,7	9,2		6
7	15,1	15,3	15,5	12,8	10	8,8	7,4	7
8	12,7	12,9	13	11,8	9,2	8,4	7,1	8
9		11	11,1	10,9	8,5	7,9	6,7	9
10		9,4	9,6	9,6	7,9	7,4	6,3	10
11		8,2	8,4	8,4	7,4	7	6	11
12		7,3	7,4	7,4	6,9	6,6	5,7	12
13		6,5	6,6	6,6	6,2	6	5,5	13
14			5,8	5,9	5,6	5,4	5,2	14
15			5,2	5,2	5	4,9	4,8	15
16			4,6	4,7	4,5	4,4	4,3	16
17			4,2	4,2	4,1	4	3,9	17
18				3,8	3,8	3,7	3,6	18
19				3,5	3,4	3,4	3,3	19
20				3,2	3,1	3,1	3	20
21				2,9	2,9	2,8	2,8	21
22				2,6	2,7	2,6	2,5	22
23					2,4	2,4	2,3	23
24					2,2	2,2	2,1	24
25					2	2	1,9	25
26					1,8	1,9	1,8	26
27					1,7	1,7	1,6	27
28						1,5	1,5	28
29						1,4	1,4	29
30						1,3	1,3	30
31							1,2	31
32							1,1	32

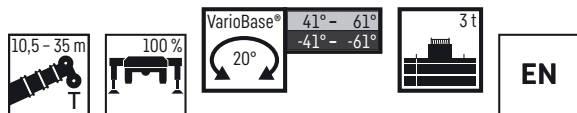
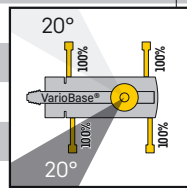

VarioBase® + 20 %

	10,5 m	15,4 m	20,3 m	25,2 m	30,1 m	32,6 m	35 m	
3	31,9	18,9	17					3
3,5	31,3	19,7	17,2					3,5
4	28,3	20,1	17,5	14,9				4
4,5	25,4	20,6	17,9	15,2				4,5
5	22,8	21,1	18,2	15,4	11,3			5
6	18,4	18,7	18,8	14,2	10,7	9,2		6
7	15,1	15,3	15,4	12,8	10	8,8	7,4	7
8	12,7	12,9	13	11,8	9,2	8,4	7,1	8
9		11	11,1	10,8	8,5	7,9	6,7	9
10		9,4	9,6	9,4	7,9	7,4	6,3	10
11		8,3	8,4	8,3	7,4	7	6	11
12		7,3	7,4	7,4	6,9	6,6	5,7	12
13		6,5	6,6	6,6	6,3	6,1	5,5	13
14			5,8	5,9	5,7	5,6	5,2	14
15			5,2	5,2	5,2	5,1	4,9	15
16			4,6	4,7	4,7	4,6	4,5	16
17			4,2	4,2	4,3	4,2	4,1	17
18				3,8	3,9	3,9	3,8	18
19				3,5	3,5	3,5	3,5	19
20				3,2	3,2	3,2	3,2	20
21				2,9	2,9	2,9	2,9	21
22				2,6	2,7	2,7	2,7	22
23					2,4	2,4	2,4	23
24					2,2	2,2	2,3	24
25					2,1	2,1	2,1	25
26					1,9	1,9	1,9	26
27					1,8	1,7	1,8	27
28						1,6	1,6	28
29						1,5	1,5	29
30						1,4	1,4	30
31							1,2	31
32							1,2	32

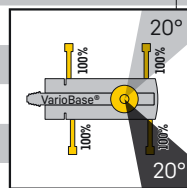

Traglasten

LTC 1050-3.1

Lifting capacities • Forces de levage • Portate • Tablas de carga • Грузоподъемность

Telematik

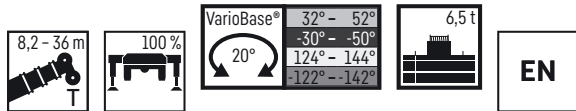

VarioBase® + 11 %

	8,2 m	11 m	13,8 m	16,5 m	19,3 m	22,1 m	24,9 m	27,7 m	30,4 m	33,2 m	36 m	
3	44,2	43	40,1	33,5	29,9	25,5	20,4					3
3,5	40,2	39,9	38,7	33,8	29,5	25,2	19,9					3,5
4	36,6	36,3	36	33,6	29,1	24,9	19,6	15,8				4
4,5	32,9	33	32,8	31,6	28,6	24,5	19,6	15,8	13			4,5
5	29,6	29,8	29,6	28,9	27,7	24	19,3	15,7	13	10,6		5
6		24,1	24,3	24,3	24,1	22,9	18,6	15,2	12,9	10,5	8,2	6
7		19,8	20	19,9	20,2	19,9	17,7	14,5	12,5	10,3	8,1	7
8		16,7	16,8	16,8	17	16,7	15,5	13,7	11,9	9,9	8	8
9			14,6	14,6	14,6	14,3	13,3	12,7	11,3	9,5	7,8	9
10			12,6	12,7	12,6	12,4	11,6	11,4	10,6	9	7,6	10
11			11,1	11,1	11	10,8	10,8	10,1	9,5	8,6	7,3	11
12				9,8	9,8	9,6	9,6	9	8,5	8,2	7,1	12
13				8,8	8,8	8,9	8,6	8,2	7,8	7,5	6,8	13
14				8	7,9	8	7,8	7,4	7,3	6,8	6,5	14
15					7,2	7,3	7	6,8	6,7	6,4	6,2	15
16					6,7	6,7	6,4	6,4	6,1	6	5,7	16
17						6,1	5,9	5,8	5,7	5,4	5,2	17
18						5,6	5,6	5,3	5,2	5	4,7	18
19						5,2	5,2	4,9	4,8	4,5	4,3	19
20							4,8	4,6	4,5	4,2	4	20
21							4,5	4,3	4,1	3,8	3,6	21
22							4,2	4	3,8	3,6	3,3	22
23								3,7	3,5	3,3	3,1	23
24								3,5	3,3	3,1	2,9	24
25								3,3	3,1	2,9	2,6	25
26									2,9	2,7	2,5	26
27									2,7	2,5	2,3	27
28									2,6	2,3	2,1	28
29										2,2	2	29
30										2,1	1,9	30
31											1,7	31
32											1,6	32
33											1,5	33

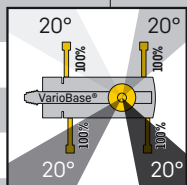

Traglasten

LTC 1050-3.1

Telematik

Lifting capacities • Forces de levage • Portate • Tablas de carga • Грузоподъемность

VarioBase® + 13 %

	8,2 m	11 m	13,8 m	16,5 m	19,3 m	22,1 m	24,9 m	27,7 m	30,4 m	33,2 m	36 m	
3	44,1	43	40,1	33,5	29,9	25,5	20,4					3
3,5	40,1	39,8	38,7	33,8	29,5	25,2	19,9					3,5
4	36,3	36	35,6	33,6	29,1	24,9	19,6	15,8				4
4,5	32,5	32,4	32,4	31,6	28,6	24,5	19,6	15,8	13			4,5
5	28,8	29	28,8	28,9	27,7	24	19,3	15,7	13	10,6		5
6		23,3	23,4	23,4	23,1	22,2	18,6	15,2	12,9	10,5	8,2	6
7		19	19,1	19,1	19,4	18,1	16,7	14,5	12,5	10,3	8,1	7
8		15,9	16,1	16,4	16,3	15,2	14,1	13,3	11,9	9,9	8	8
9			13,8	13,9	13,9	13	12,3	11,8	11,1	9,5	7,8	9
10			12	12	12	11,3	11,1	10,3	9,7	9	7,6	10
11			10,5	10,5	10,5	10,2	9,8	9,2	8,8	8,4	7,3	11
12				9,3	9,3	9,4	8,8	8,2	8	7,5	7,1	12
13				8,3	8,3	8,4	7,9	7,6	7,2	7	6,7	13
14				7,5	7,6	7,6	7,2	7	6,6	6,5	6,1	14
15					6,9	6,8	6,6	6,4	6,2	6	5,6	15
16					6,3	6,2	6,1	5,8	5,7	5,4	5,1	16
17						5,6	5,6	5,4	5,2	4,9	4,6	17
18						5,1	5,1	4,9	4,7	4,4	4,2	18
19						4,7	4,7	4,5	4,3	4,1	3,8	19
20							4,3	4,2	4	3,7	3,5	20
21							4	3,8	3,7	3,4	3,2	21
22							3,7	3,6	3,4	3,1	2,9	22
23								3,3	3,1	2,9	2,7	23
24								3,1	2,9	2,7	2,5	24
25								2,9	2,7	2,5	2,3	25
26									2,5	2,3	2,1	26
27									2,4	2,2	2	27
28									2,3	2	1,8	28
29										1,9	1,7	29
30										1,8	1,6	30
31											1,5	31
32											1,4	32
33											1,3	33

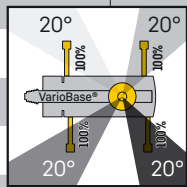

VarioBase® + 10,2 %

	8,2 m	11 m	13,8 m	16,5 m	19,3 m	22,1 m	24,9 m	27,7 m	30,4 m	33,2 m	36 m	
3	43,7	42,9	40	33,5	30	25,5	20,4					3
4	36,1	36	35,6	33,6	29,1	24,9	19,6	15,8				4
5	28,5	28,8	28,7	28,9	27,8	24	19,3	15,7	13	10,6		5
6		23,1	23,2	23,3	22,9	22,9	18,6	15,2	12,9	10,5	8,2	6
7		18,9	19	19	19,3	18,8	17,3	14,5	12,5	10,3	8,1	7
8		15,8	16	16,2	16,2	15,8	14,6	13,7	11,9	9,9	8	8
9			13,7	13,8	13,8	13,5	12,6	12,2	11,2	9,5	7,8	9
10			11,8	11,9	11,9	11,7	11,5	10,7	10	9	7,6	10
12				9,2	9,2	9,3	9,1	8,5	8,2	7,8	7,1	12
14				7,4	7,5	7,5	7,3	7,2	6,9	6,6	6,4	14
16					6,3	6,2	6,1	6	6	5,8	5,4	16
18						5,2	5,3	5,1	5,1	4,8	4,5	18
20							4,5	4,4	4,3	4	3,8	20
22							3,9	3,8	3,7	3,4	3,2	22
24								3,3	3,2	3	2,7	24
26									2,8	2,6	2,4	26
28									2,6	2,2	2	28
30										2	1,8	30
32											1,5	32

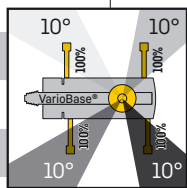

Traglasten

LTC 1050-3.1

Lifting capacities • Forces de levage • Portate • Tablas de carga • Грузоподъемность

Seilausschubtechnik
Rope pull technology
Technique de traction de câble
Tecnologia di allungamento a fune
Técnica de cable de tracción
Механизм выталкивания троса

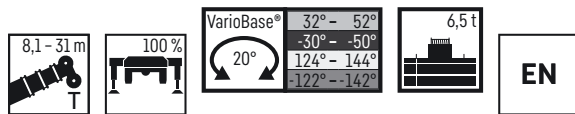

VarioBase® + 14 %

	8,1 m	10,4 m	12,1 m	13,9 m	16,7 m	20,1 m	23,6 m	26,4 m	28,7 m	31 m	
3	45,1	27,3	27,3	27,3	16,2	16,4	16,9				3
3,5	41,5	27,3	27,3	27,3	16,2	16,2	16,6	16,9			3,5
4	37,9	27,3	27,3	27,3	16,2	16,2	16,3	16,6	16,7		4
4,5	34,2	27,3	27,3	27,3	16,2	16,2	16,2	16,3	16,5	13,8	4,5
5	30,5	27,3	27,3	27,3	16,2	16,2	16,2	16,2	16,3	13,8	5
5,5	26,3	26,9	26,7	26,4	16,2	16,2	16,2	16,2	16,2	13,8	5,5
6		24,2	24	24	16,2	16,2	16,2	16,2	16,2	13,8	6
7		19,6	19,3	19,1	16,2	16,2	16,2	16,2	16,1	13,6	7
8		15,8	16,2	16,2	16,2	16,2	16,2	15,6	14,7	13,2	8
9			14,2	14,3	14,9	15	14,4	13,5	13	12,4	9
10				12,3	12,6	12,7	12,7	12	11,4	10,9	10
11				10,8	11	11,2	11,2	10,7	10,1	9,7	11
12					9,4	9,7	9,6	9,6	9,1	8,7	12
13					8,4	8,5	8,5	8,5	8,2	7,8	13
14					7,6	7,6	7,7	7,6	7,4	7,1	14
15						6,9	7	6,9	6,8	6,5	15
16						6,3	6,4	6,3	6,1	5,9	16
17						5,8	5,9	5,8	5,6	5,4	17
18							5,4	5,3	4,9	4,8	18
19							4,7	4,6	4,4	4,3	19
20							4,3	4,3	4,1	4	20
21							4	4	3,8	3,7	21
22								3,7	3,5	3,4	22
23								3,4	3,3	3,2	23
24								3,2	3,1	2,9	24
25									2,9	2,7	25
26									2,7	2,5	26
27										2,4	27
28										2,2	28
28,5										2,2	28,5

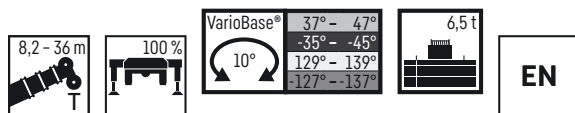
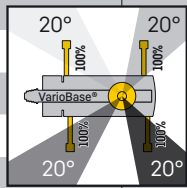

VarioBase® + 15 %

	8,1 m	10,4 m	12,1 m	13,9 m	16,7 m	20,1 m	23,6 m	26,4 m	28,7 m	31 m	
3	45,1	27,3	27,3	27,3	16,2	16,4	16,9				3
3,5	41,5	27,3	27,3	27,3	16,2	16,2	16,6	16,9			3,5
4	37,9	27,3	27,3	27,3	16,2	16,2	16,3	16,6	16,7		4
4,5	34,2	27,3	27,3	27,3	16,2	16,2	16,2	16,3	16,5	13,8	4,5
5	30,5	27,3	27,3	27,3	16,2	16,2	16,2	16,2	16,3	13,8	5
5,5	26,3	26,9	26,7	26,4	16,2	16,2	16,2	16,2	16,2	13,8	5,5
6		24,2	24	24	16,2	16,2	16,2	16,2	16,2	13,8	6
7		19,6	19,3	19,1	16,2	16,2	16,2	16,2	16,1	13,6	7
8		15,8	16,2	16,2	16,2	16,2	16,2	16,2	15,3	13,2	8
9			14,2	14,3	14,9	15	14,9	14,1	13,5	12,6	9
10				12,3	12,6	12,7	12,8	12,4	11,9	11,4	10
11				10,8	11	11,2	11,2	11,1	10,6	10,1	11
12					9,4	9,7	9,6	9,7	9,5	9,1	12
13					8,4	8,5	8,5	8,5	8,3	8,1	13
14					7,6	7,6	7,7	7,6	7,5	7,3	14
15						6,9	7	6,9	6,8	6,6	15
16						6,3	6,4	6,3	6,1	6	16
17						5,8	5,9	5,8	5,6	5,5	17
18							5,4	5,3	4,9	4,8	18
19							4,7	4,6	4,4	4,3	19
20							4,3	4,3	4,1	4	20
21							4	4	3,8	3,7	21
22								3,7	3,5	3,4	22
23								3,4	3,3	3,2	23
24								3,2	3,1	2,9	24
25									2,9	2,7	25
26									2,7	2,5	26
27										2,4	27
28										2,2	28
28,5										2,2	28,5

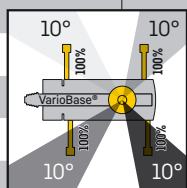

Traglasten

LTC 1050-3.1

Lifting capacities • Forces de levage • Portate • Tablas de carga • Грузоподъемность

Seilausschubtechnik
Rope pull technology
Technique de traction de câble
Tecnologia di allungamento a fune
Técnica de cable de tracción
Механизм выталкивания троса

VarioBase® + 18 %

	8,1 m	10,4 m	12,1 m	13,9 m	16,7 m	20,1 m	23,6 m	26,4 m	28,7 m	31 m	
3	45,1	27,3	27,3	27,3	16,2	16,4	16,9				3
3,5	41,4	27,3	27,3	27,3	16,2	16,2	16,6	16,9			3,5
4	37,7	27,3	27,3	27,3	16,2	16,2	16,3	16,6	16,7		4
4,5	33,6	27,3	27,3	27,3	16,2	16,2	16,2	16,3	16,5	13,8	4,5
5	29,7	27,3	27,3	27,3	16,2	16,2	16,2	16,2	16,3	13,8	5
5,5	26,3	26,1	26	25,8	16,2	16,2	16,2	16,2	16,2	13,8	5,5
6		23,2	22,9	22,8	16,2	16,2	16,2	16,2	16,2	13,8	6
7		18,6	18,4	18,4	16,2	16,2	16,2	16,2	15,7	13,6	7
8		15,8	16,1	16,1	16,2	16	15,3	14,4	13,6	12,9	8
9			13,4	13,5	13,8	13,9	13,2	12,5	11,8	11,2	9
10				11,7	12	12,1	11,5	10,9	10,3	9,9	10
11				10,2	10,5	10,6	10,2	9,7	9,2	8,7	11
12					8,9	9	9,1	8,7	8,2	7,8	12
13					7,9	8	8,1	7,8	7,4	7	13
14					7,1	7,2	7,3	7,1	6,7	6,4	14
15						6,5	6,6	6,5	6,1	5,8	15
16						6	6	5,9	5,6	5,3	16
17						5,5	5,5	5,4	5,1	4,8	17
18							4,8	4,7	4,5	4,4	18
19							4,4	4,3	4,2	4	19
20							4,1	4	3,8	3,7	20
21							3,8	3,7	3,5	3,4	21
22								3,4	3,3	3,2	22
23								3,2	3,1	2,9	23
24								3	2,8	2,7	24
25									2,6	2,5	25
26									2,4	2,3	26
27										2,1	27
28										1,9	28
28,5										1,8	28,5

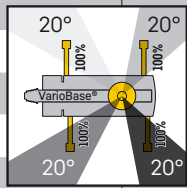

VarioBase® + 20 %

	8,1 m	10,4 m	12,1 m	13,9 m	16,7 m	20,1 m	23,6 m	26,4 m	28,7 m	31 m	
3	45,1	27,3	27,3	27,3	16,2	16,4	16,9				3
3,5	41,4	27,3	27,3	27,3	16,2	16,2	16,6	16,9			3,5
4	37,7	27,3	27,3	27,3	16,2	16,2	16,3	16,6	16,7		4
4,5	33,6	27,3	27,3	27,3	16,2	16,2	16,2	16,3	16,5	13,8	4,5
5	29,7	27,3	27,3	27,3	16,2	16,2	16,2	16,2	16,3	13,8	5
5,5	26,3	26,1	26	25,8	16,2	16,2	16,2	16,2	16,2	13,8	5,5
6		23,2	22,9	22,8	16,2	16,2	16,2	16,2	16,2	13,8	6
7		18,6	18,4	18,4	16,2	16,2	16,2	16,2	16,1	13,6	7
8		15,8	16,1	16,1	16,2	16	16,1	14,8	14,1	13,2	8
9			13,4	13,5	13,8	13,9	13,9	13,1	12,3	11,7	9
10				11,7	12	12,1	12,1	11,5	10,8	10,3	10
11				10,2	10,5	10,6	10,7	10,2	9,6	9,2	11
12					8,9	9	9,1	9	8,6	8,2	12
13					7,9	8	8,1	8	7,8	7,4	13
14					7,1	7,2	7,3	7,2	7	6,7	14
15						6,5	6,6	6,5	6,4	6,1	15
16						6	6	5,9	5,8	5,6	16
17						5,5	5,5	5,5	5,2	5	17
18							4,8	4,7	4,5	4,4	18
19							4,4	4,3	4,2	4	19
20							4,1	4	3,8	3,7	20
21							3,8	3,7	3,5	3,4	21
22								3,4	3,3	3,2	22
23								3,2	3,1	2,9	23
24								3	2,8	2,7	24
25									2,6	2,5	25
26									2,5	2,3	26
27										2,2	27
28										2	28
28,5										2	28,5

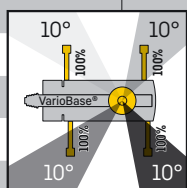

Traglasten

LTM 1050-3.1

Lifting capacities • Forces de levage • Portate • Tablas de carga • Грузоподъемность

VarioBase® + 2,3 %

	11,4 m	16,7 m	22 m	27,3 m	32,6 m	35,8 m	38 m	
3	42	24,7	24,6					3
4	35,8	26,5	25,1	16,6				4
5	30,4	27,8	24,2	16	11,3			5
6	25,6	25,7	22,7	15,3	11	9,4	7,5	6
7	21,4	21,7	21	14,4	10,7	9,2	7,2	7
8	16,8	18,2	18,2	13,5	10,2	8,9	7	8
9		15,4	15,5	12,5	9,8	8,5	6,7	9
10		13,4	13,4	11,6	9,2	8,1	6,5	10
12		10,3	10,4	10,1	8	7,3	6	12
14			8,2	8,2	7,1	6,7	5,6	14
16			6,7	6,7	6,5	6,1	5,2	16
18			5,6	5,6	5,5	5,5	4,9	18
20				4,7	4,7	4,7	4,6	20
22				4	4	4	3,9	22
24				3,4	3,4	3,4	3,4	24
26					2,9	2,9	2,9	26
28					2,5	2,5	2,5	28
30						2,1	2,1	30
32						1,8	1,8	32

VarioBase® + 4 %

	11,4 m	16,7 m	22 m	27,3 m	32,6 m	35,8 m	38 m	
3	42	24,7	24,6					3
4	35,8	26,5	25,1	16,6				4
5	30	27,8	24,2	16	11,3			5
6	24,9	25	22,7	15,3	11	9,4	7,5	6
7	20,2	20,5	20,6	14,4	10,7	9,2	7,2	7
8	16,8	17	17,1	13,5	10,2	8,9	7	8
9		14,7	14,8	12,5	9,8	8,5	6,7	9
10		12,5	12,7	11,6	9,2	8,1	6,5	10
12		9,5	9,6	9,5	8	7,3	6	12
14			7,6	7,6	7,1	6,7	5,6	14
16			6,2	6,2	6	5,9	5,2	16
18			5,1	5,1	5	4,9	4,9	18
20				4,2	4,2	4,2	4,2	20
22				3,6	3,6	3,6	3,5	22
24				3,1	3	3	3	24
26					2,6	2,6	2,6	26
28					2,2	2,2	2,2	28
30						1,9	1,9	30
32						1,6	1,6	32

Traglasten

LTM 1050-3.1

Lifting capacities • Forces de levage • Portate • Tablas de carga • Грузоподъемность

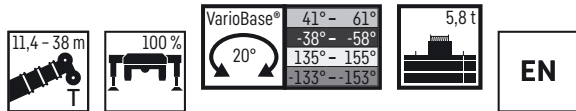

VarioBase® + 5,5 %

	11,4 m	16,7 m	22 m	27,3 m	32,6 m	35,8 m	38 m	
3	42	24,7	24,6					3
4	35,7	26,5	25,1	16,6				4
5	29,7	27,8	24,2	16	11,3			5
6	24,5	24,6	22,7	15,3	11	9,4	7,5	6
7	20,2	20,4	19,9	14,4	10,7	9,2	7,2	7
8	16,6	16,8	16,9	13,5	10,2	8,9	7	8
9		14,1	14,3	12,5	9,8	8,5	6,7	9
10		12,1	12,2	11,6	9,2	8,1	6,5	10
12		9,1	9,2	9,2	8	7,3	6	12
14			7,3	7,3	7	6,7	5,6	14
16			5,9	5,9	5,8	5,6	5,2	16
18			4,9	4,8	4,8	4,7	4,7	18
20				4	4	4	4	20
22				3,4	3,4	3,4	3,3	22
24				2,9	2,9	2,9	2,8	24
26					2,4	2,4	2,4	26
28					2,1	2,1	2	28
30						1,8	1,7	30
32						1,5	1,5	32

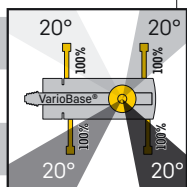

Traglasten

LTM 1055-3.2

Lifting capacities • Forces de levage • Portate • Tablas de carga • Грузоподъемность

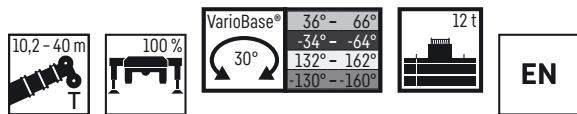

VarioBase® + 3,7 %

	10,2 m	13,6 m	17 m	20,5 m	23,9 m	27,3 m	30,7 m	34,2 m	37,6 m	40 m	
3	42,3	42,3	42,2	38,2	30,6	22,8					3
4	40,5	40,5	39,1	37	31	23,6	18,8				4
5	34,4	34,6	33,5	31,6	30,2	23,6	19,1	14,9			5
6	28,9	29,1	29,1	28,7	27,3	22	18,4	15	11,8	10,1	6
7	24,4	24,6	24,5	24,9	24,4	20,2	17,1	14,4	11,7	10,1	7
8		21,1	21,3	21,3	20,7	18,6	16	13,8	11,3	9,9	8
9		18	18,3	18,2	17,8	16,6	14,9	13	10,8	9,7	9
10		15,6	15,9	15,8	15,5	14,7	13,9	12,3	10,3	9,3	10
12			12,4	12,3	12	12,1	11	10,8	9,4	8,4	12
14			10	9,9	10,1	9,8	9,5	8,8	8,5	7,7	14
16				8,2	8,4	8,1	7,9	7,6	7,4	7	16
18					7	6,8	6,9	6,7	6,3	6,2	18
20					6	6	5,8	5,7	5,4	5,3	20
22						5,2	5	4,9	4,7	4,6	22
24						4,5	4,4	4,3	4,1	4	24
26							3,8	3,7	3,5	3,5	26
28							3,4	3,3	3	3	28
30								2,9	2,6	2,6	30
32									2,3	2,2	32
34									2	1,9	34
36										1,7	36

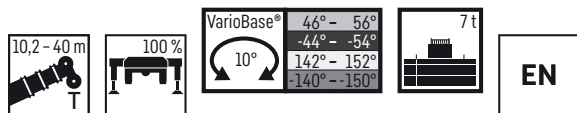
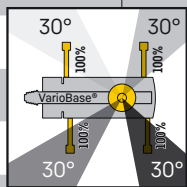

VarioBase® + 10,6 %

	10,2 m	13,6 m	17 m	20,5 m	23,9 m	27,3 m	30,7 m	34,2 m	37,6 m	40 m	
3	42,3	42,3	42,2	38,2	30,6	22,8					3
4	40	40	39,1	37	31	23,6	18,8				4
5	32,9	33,1	32,8	31,6	30,2	23,6	19,1	14,9			5
6	26,9	27,1	27,1	27,5	25,2	22	18,4	15	11,8	10,1	6
7	21,8	22,3	22,6	22,5	20,7	18,8	17,1	14,4	11,7	10,1	7
8		18,5	18,8	18,8	17,5	16,4	15	13,8	11,3	9,9	8
9		15,7	15,9	15,9	15	14,5	13,3	12,5	10,8	9,7	9
10		13,5	13,7	13,7	13,3	12,7	11,9	11	10,3	9,3	10
12			10,6	10,5	10,7	10,1	9,8	9,4	8,7	8,4	12
14			8,5	8,8	8,6	8,2	8,1	7,7	7,1	6,9	14
16				7,2	7,1	7,1	6,8	6,5	5,9	5,8	16
18					6	5,9	5,8	5,5	5	4,9	18
20					5,2	5,1	4,9	4,7	4,3	4,2	20
22						4,4	4,3	4	3,6	3,5	22
24						3,9	3,7	3,5	3,1	3	24
26							3,2	3	2,6	2,5	26
28							2,8	2,6	2,3	2,2	28
30								2,3	2	1,9	30
32									1,7	1,6	32
34									1,5	1,4	34
36										1,2	36

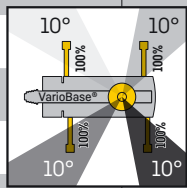

Traglasten

LTM 1055-3.2

Lifting capacities • Forces de levage • Portate • Tablas de carga • Грузоподъемность

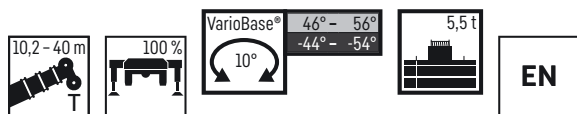

VarioBase® + 11,9 %

	10,2 m	13,6 m	17 m	20,5 m	23,9 m	27,3 m	30,7 m	34,2 m	37,6 m	40 m	
3	42,3	42,3	42,2	38,2	30,6	22,8					3
4	39,9	39,9	39,1	37	31	23,6	18,8				4
5	32,3	32,5	32,6	31,6	29,6	23,6	19,1	14,9			5
6	26,1	26,6	26,4	26,2	23,4	21	18,4	15	11,8	10,1	6
7	21	21,5	21,7	21,3	19,2	17,8	16,2	14,4	11,7	10,1	7
8		17,7	18	17,8	16,3	15,5	14,2	13,2	11,3	9,9	8
9		15	15,2	15,1	14,4	13,4	12,5	11,5	10,8	9,7	9
10		12,8	13,1	13	12,8	11,7	11,2	10,7	9,9	9,3	10
12			10,1	10,3	10,1	9,4	9,1	8,6	7,9	7,7	12
14			8,1	8,3	8,2	8	7,5	7	6,5	6,3	14
16				6,9	6,8	6,7	6,2	5,9	5,4	5,2	16
18					5,6	5,6	5,3	5	4,5	4,4	18
20					4,8	4,8	4,5	4,2	3,8	3,7	20
22						4,1	3,9	3,6	3,2	3,1	22
24						3,5	3,3	3,1	2,7	2,6	24
26							2,8	2,7	2,3	2,2	26
28							2,5	2,3	1,9	1,8	28
30								2	1,7	1,6	30
32									1,4	1,3	32
34									1,2	1,1	34
36										1	36

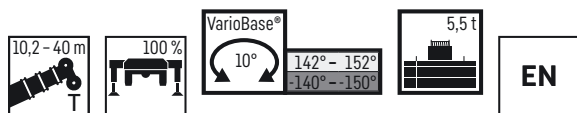

VarioBase® + 17,7 %

	10,2 m	13,6 m	17 m	20,5 m	23,9 m	27,3 m	30,7 m	34,2 m	37,6 m	40 m	
3	42,3	42,3	42,2	38,2	30,6	22,8					3
4	39,9	39,8	39,1	37	31	23,6	18,8				4
5	32,3	32,5	32,6	31,6	30,2	23,6	19,1	14,9			5
6	26,1	26,6	26,4	26,8	26,6	22	18,4	15	11,8	10,1	6
7	21	21,5	21,7	21,7	21,4	20,2	17,1	14,4	11,7	10,1	7
8		17,7	18	17,9	17,7	17,3	16	13,8	11,3	9,9	8
9		15	15,2	15,2	15	15,1	14,5	13	10,8	9,7	9
10		12,8	13,1	13	13,2	13	12,4	12,3	10,3	9,3	10
12			10,1	10,3	10,2	9,9	9,9	9,6	9,4	8,4	12
14			8,1	8,3	8,2	8,2	8	7,8	7,6	7,6	14
16				6,9	6,7	6,8	6,6	6,4	6,2	6,2	16
18					5,7	5,7	5,6	5,4	5,1	5,1	18
20					4,9	4,8	4,7	4,5	4,3	4,3	20
22						4,2	4	3,8	3,7	3,7	22
24						3,6	3,5	3,3	3,1	3,1	24
26							3	2,9	2,7	2,7	26
28							2,7	2,5	2,3	2,3	28
30								2,2	2	2	30
32									1,7	1,7	32
34									1,5	1,5	34
36										1,3	36

Traglasten

LTM 1060-3.1

Lifting capacities • Forces de levage • Portate • Tablas de carga • Грузоподъемность

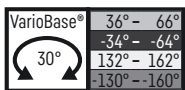
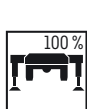
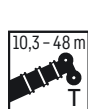

VarioBase® + 3,7 %

	10,3 m	13,8 m	17,3 m	20,7 m	24,2 m	27,7 m	31,2 m	34,6 m	38,1 m	41,6 m	45,1 m	48 m	
3	42,3	41,5	40,4	34,1	29,6	22,7							3
4	39,8	39,4	38,1	34,7	30,2	23,6	18,6						4
5	33,8	34,1	32,9	31,1	29,6	24,1	19,1	14,8					5
6	28,8	29,1	29,2	28,2	26,6	23,7	19,2	15	11,7				6
7	24,3	24,7	24,8	24,7	24,3	23,2	18,7	15,1	12	9,5	7,2		7
8		21,1	21,2	21,3	21,3	20,1	17,7	14,8	12,1	9,6	7,4	6,1	8
9		18	18,5	18,6	18,4	17,4	16,1	14,2	11,9	9,7	7,4	6,2	9
10		15,6	16,1	16,1	15,9	15,2	14,3	13,3	11,5	9,5	7,4	6,3	10
12			12,6	12,6	12,4	12	11,6	11,1	10,5	8,8	7,1	6,2	12
14			10,1	10,1	10	10,1	9,8	9,3	8,7	8,2	6,7	5,9	14
16				8,4	8,4	8,4	8,2	7,8	7,7	7,2	6,3	5,7	16
18				7,1	7,3	7,1	6,9	6,9	6,6	6,2	6	5,4	18
20					6,3	6	6,1	5,9	5,8	5,5	5,2	5	20
22						5,3	5,3	5,1	5	4,8	4,5	4,3	22
24						4,8	4,6	4,5	4,4	4,1	3,9	3,8	24
26							4,1	4	3,9	3,6	3,3	3,3	26
28							3,6	3,5	3,4	3,2	2,9	2,8	28
30								3,2	2,9	2,8	2,5	2,4	30
32								2,8	2,6	2,4	2,2	2,1	32
34									2,3	2,1	1,9	1,8	34
36										1,8	1,6	1,6	36
38										1,6	1,4	1,3	38
40											1,1	1,1	40

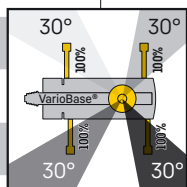

Traglasten

LTM 1060-3.1

Lifting capacities • Forces de levage • Portate • Tablas de carga • Грузоподъемность

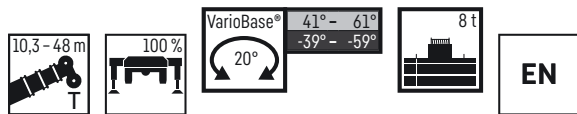

VarioBase® + 7 %

	10,3 m	13,8 m	17,3 m	20,7 m	24,2 m	27,7 m	31,2 m	34,6 m	38,1 m	41,6 m	45,1 m	48 m	
3	42,3	41,5	40,4	34,1	29,6	22,7							3
4	39,4	39,1	38,1	34,7	30,2	23,6	18,6						4
5	32,9	33,2	32,7	31,1	29,6	24,1	19,1	14,8					5
6	27	27,4	27,5	27,4	25,8	23,6	19,2	15	11,7				6
7	22,2	22,6	22,7	23	21,4	19,5	17,8	15,1	12	9,5	7,2		7
8		18,8	19,4	19,3	18,1	16,5	15,5	14,3	12,1	9,6	7,4	6,1	8
9		16	16,4	16,4	15,5	14,4	13,7	13,1	11,9	9,7	7,4	6,2	9
10		13,8	14,1	14,1	13,5	12,5	12,2	11,5	10,7	9,5	7,4	6,3	10
12			10,9	10,9	10,6	10,5	9,8	9,4	9	8,3	7,1	6,2	12
14			8,7	8,7	8,9	8,6	8	7,8	7,4	7	6,6	5,9	14
16				7,4	7,4	7,2	7,1	6,5	6,3	6	5,5	5,3	16
18				6,3	6,2	6,2	6	5,8	5,4	5,1	4,6	4,5	18
20					5,2	5,3	5,2	5	4,6	4,3	3,9	3,8	20
22						4,5	4,4	4,3	4	3,7	3,3	3,2	22
24							3,9	3,8	3,4	3,2	2,8	2,7	24
26								3,3	3,2	2,9	2,7	2,3	26
28								2,9	2,8	2,5	2,3	2	28
30									2,4	2,2	2	1,6	30
32									2,1	1,9	1,7	1,4	32
34										1,6	1,5	1,1	34
36											1,2	0,9	36
38												0,8	38
40												0,6	40

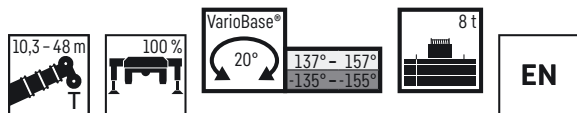

VarioBase® + 12,5 %

	10,3 m	13,8 m	17,3 m	20,7 m	24,2 m	27,7 m	31,2 m	34,6 m	38,1 m	41,6 m	45,1 m	48 m	
3	42,3	41,5	40,4	34,1	29,6	22,7							3
4	39,4	39,1	38,1	34,7	30,2	23,6	18,6						4
5	32,9	33,2	32,7	31,1	29,6	24,1	19,1	14,8					5
6	27	27,4	27,5	27,4	26,6	23,7	19,2	15	11,7				6
7	22,2	22,6	22,8	23	23	22,4	18,7	15,1	12	9,5	7,2		7
8		18,8	19,4	19,4	19,1	18,8	17,3	14,8	12,1	9,6	7,4	6,1	8
9		16	16,4	16,5	16,3	15,9	15,3	14,1	11,9	9,7	7,4	6,2	9
10		13,8	14,1	14,1	14	13,8	13,5	12,9	11,5	9,5	7,4	6,3	10
12			10,9	10,9	10,7	11	10,7	10,4	9,9	8,8	7,1	6,2	12
14			8,7	8,7	9	8,8	8,6	8,5	8,3	7,9	6,7	5,9	14
16				7,4	7,4	7,2	7,2	7,1	6,8	6,7	6,3	5,7	16
18				6,3	6,2	6,2	6,1	6	5,8	5,6	5,3	5,4	18
20					5,3	5,4	5,2	5,1	4,9	4,7	4,5	4,5	20
22						4,7	4,5	4,4	4,2	4	3,8	3,8	22
24							4,1	3,9	3,8	3,6	3,4	3,2	24
26								3,5	3,4	3,2	3	2,7	26
28								3,1	2,9	2,8	2,6	2,4	28
30									2,6	2,4	2,2	2	30
32									2,3	2,1	1,9	1,7	32
34										1,8	1,7	1,5	34
36											1,4	1,3	36
38												1,1	38
40												0,9	40

Traglasten

LTM 1060-3.1

Lifting capacities • Forces de levage • Portate • Tablas de carga • Грузоподъемность

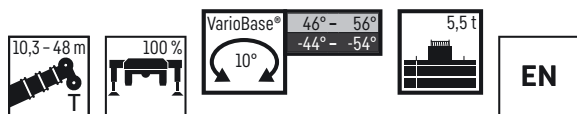

VarioBase® + 11,6 %

	10,3 m	13,8 m	17,3 m	20,7 m	24,2 m	27,7 m	31,2 m	34,6 m	38,1 m	41,6 m	45,1 m	48 m	
3	42,3	41,5	40,4	34,1	29,6	22,7							3
4	39,4	39	38,1	34,7	30,2	23,6	18,6						4
5	32	32,3	32,2	31,1	28,6	24,1	19,1	14,8					5
6	25,8	26,3	26,4	25,4	23,8	21,3	19,1	15	11,7				6
7	20,7	21,1	21,3	21,5	19,6	17,8	16,3	14,8	12	9,5	7,2		7
8		17,4	18	18	16,5	15,1	14,4	13,5	12,1	9,6	7,4	6,1	8
9		14,8	15,2	15,2	14,1	13,2	12,6	11,7	10,8	9,7	7,4	6,2	9
10		12,7	13	13	12,3	12,1	11,1	10,5	10	9,2	7,4	6,3	10
12			10	10	10,2	9,5	9	8,6	8,1	7,6	7,1	6,2	12
14			8	8,2	8,2	7,8	7,6	7,2	6,8	6,3	5,8	5,6	14
16				6,8	6,7	6,7	6,3	6,1	5,6	5,3	4,8	4,6	16
18				5,7	5,6	5,7	5,4	5,2	4,7	4,4	4	3,9	18
20					4,8	4,8	4,7	4,4	4	3,8	3,3	3,2	20
22						4,2	4	3,8	3,4	3,2	2,8	2,7	22
24							3,6	3,5	3,3	2,9	2,7	2,3	24
26								3	2,8	2,5	2,3	1,9	26
28								2,6	2,5	2,1	1,9	1,5	28
30									2,1	1,8	1,6	1,2	30
32									1,9	1,6	1,4	1	32
34										1,4	1,1	0,8	34
36											1	0,6	36
38											0,8	0,4	38
40												0,3	40

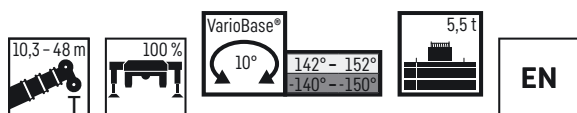

VarioBase® + 19,3 %

	10,3 m	13,8 m	17,3 m	20,7 m	24,2 m	27,7 m	31,2 m	34,6 m	38,1 m	41,6 m	45,1 m	48 m	
3	42,3	41,5	40,4	34,1	29,6	22,7							3
4	39,2	38,9	38,1	34,7	30,2	23,6	18,6						4
5	32	32,3	32,2	31,1	29,6	24,1	19,1	14,8					5
6	25,8	26,3	26,4	26,3	26	23,7	19,2	15	11,7				6
7	20,7	21,2	21,3	21,8	21,6	21	18,7	15,1	12	9,5	7,2		7
8		17,4	18	18	17,8	17,4	16,4	14,8	12,1	9,6	7,4	6,1	8
9		14,8	15,2	15,2	15	14,8	14,5	13,5	11,9	9,7	7,4	6,2	9
10		12,7	13,1	13,1	12,9	12,6	12,8	12,4	11,3	9,5	7,4	6,3	10
12			10	10	10,2	10,1	9,9	9,6	9,2	8,8	7,1	6,2	12
14			8	8,2	8,2	8	8	7,9	7,6	7,4	6,7	5,9	14
16				6,8	6,8	6,7	6,7	6,5	6,4	6,1	5,8	5,7	16
18				5,7	5,7	5,7	5,6	5,5	5,3	5	4,8	4,8	18
20					4,8	4,9	4,8	4,7	4,4	4,2	4	4	20
22						4,2	4,1	4	3,8	3,6	3,4	3,4	22
24							3,6	3,5	3,4	3,2	3	2,9	24
26								3,1	3	2,8	2,6	2,4	26
28								2,7	2,6	2,4	2,2	2	28
30									2,3	2,1	1,9	1,7	30
32									2	1,8	1,6	1,5	32
34										1,6	1,4	1,2	34
36											1,2	1	36
38											1	0,8	38
40												0,7	40

Traglasten

LTM 1060-3.1

Lifting capacities • Forces de levage • Portate • Tablas de carga • Грузоподъемность

10,3 - 48 m 100% VarioBase® 46° - 56° -44° - -54° 10° 4,3 t EN

VarioBase® + 12,3 %

	10,3 m	13,8 m	17,3 m	20,7 m	24,2 m	27,7 m	31,2 m	34,6 m	38,1 m	41,6 m	45,1 m	48 m	
3	42,3	41,5	40,4	34,1	29,6	22,7							3
4	39,3	38,9	38,1	34,7	30,2	23,6	18,6						4
5	31,5	31,9	32,1	30,9	27,6	24,1	19,1	14,8					5
6	25	25,5	25,7	24,7	22,4	20	18,3	15	11,7				6
7	20	20,5	21,1	20,3	18,4	16,7	15,4	14,5	12	9,5	7,2		7
8		16,9	17,3	16,9	15,5	14,1	13,6	12,6	11,5	9,6	7,4	6,1	8
9		14,2	14,6	14,4	13,2	12,9	11,8	11,1	10,5	9,7	7,4	6,2	9
10		12,2	12,5	12,5	11,6	11,3	10,4	10	9,3	8,6	7,4	6,3	10
12			9,6	9,6	9,6	8,9	8,6	8,1	7,7	7,2	6,6	6,2	12
14			7,7	7,9	7,8	7,5	7,1	6,8	6,3	5,9	5,3	5,1	14
16				6,5	6,5	6,4	5,9	5,7	5,2	4,9	4,4	4,2	16
18				5,4	5,4	5,3	5	4,8	4,4	4,1	3,6	3,5	18
20					4,5	4,5	4,3	4,1	3,7	3,4	3	2,9	20
22						3,9	3,7	3,5	3,1	2,9	2,5	2,3	22
24							3,3	3,2	3	2,6	2	1,9	24
26								2,7	2,6	2,2	2	1,6	26
28									2,2	1,9	1,7	1,3	28
30										1,6	1,4	1	30
32											1,1	0,8	32
34												0,5	34
36													36
38													38

10,3 - 48 m 100% VarioBase® 142° - 152° -140° - -150° 10° 4,3 t EN

VarioBase® + 22,5 %

	10,3 m	13,8 m	17,3 m	20,7 m	24,2 m	27,7 m	31,2 m	34,6 m	38,1 m	41,6 m	45,1 m	48 m	
3	42,3	41,5	40,4	34,1	29,6	22,7							3
4	39,1	38,8	38,1	34,7	30,2	23,6	18,6						4
5	31,5	31,9	32,1	31,1	29,6	24,1	19,1	14,8					5
6	25	25,5	25,7	25,6	25,8	23,7	19,2	15	11,7				6
7	20	20,5	21,1	21	20,9	20,1	17,7	15,1	12	9,5	7,2		7
8		16,9	17,4	17,4	17,2	16,8	15,6	14,2	12,1	9,6	7,4	6,1	8
9		14,2	14,6	14,6	14,4	14,2	13,7	13,1	11,8	9,7	7,4	6,2	9
10		12,2	12,6	12,6	12,4	12,4	12,3	11,7	10,6	9,5	7,4	6,3	10
12			9,6	9,6	9,8	9,6	9,4	9,4	9,1	8,2	7,1	6,2	12
14			7,7	7,9	7,9	7,7	7,7	7,6	7,4	7	6,6	5,9	14
16				6,5	6,5	6,5	6,4	6,3	6,1	5,8	5,6	5,3	16
18				5,5	5,4	5,4	5,3	5,3	5	4,8	4,6	4,5	18
20					4,6	4,6	4,5	4,4	4,2	4	3,8	3,8	20
22						4	3,9	3,7	3,6	3,4	3,2	3,1	22
24							3,5	3,3	3,2	3,1	2,9	2,7	24
26								2,9	2,8	2,6	2,4	2,2	26
28									2,6	2,4	2,2	1,9	28
30										2,1	1,9	1,6	30
32											1,5	1,3	32
34												1,1	34
36													36
38													38
40													40

Lifting capacities • Forces de levage • Portate • Tablas de carga • Грузоподъемность

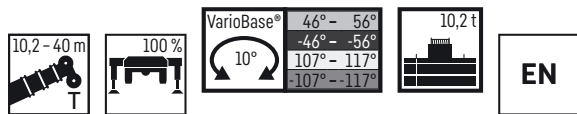

VarioBase® + 2,4 %

	10,2 m	13,6 m	17 m	20,5 m	23,9 m	27,3 m	30,7 m	34,2 m	37,6 m	40 m	
3	42,3	42,2	42,2	39,1	31,1	25					3
4	42,3	41,6	39,1	37,3	31,4	24,6	19,8				4
5	35,2	35,3	33,4	31,5	30,3	23,4	19,5	15,4			5
6	29,4	29,6	29,6	28,6	27,3	21,4	18,5	15,1	12,1	10,4	6
7	24,8	25,1	25,1	25,4	24,9	19,4	17,2	14,5	11,8	10,2	7
8		21,6	21,4	21,7	21,5	17,8	16	13,8	11,4	10	8
9		18,6	18,9	18,8	18,5	16,3	14,8	13,1	10,9	9,7	9
10		16,3	16,5	16,4	16,2	14,9	13,7	12,3	10,4	9,4	10
12			13	13	12,7	12,5	11,7	10,9	9,4	8,4	12
14			10,6	10,5	10,2	10,4	9,7	9,4	8,5	7,7	14
16				8,4	8,7	8,5	8,3	7,8	7,7	7	16
18					7,2	7	7,1	6,9	6,6	6,5	18
20					6,1	6	6	5,9	5,7	5,6	20
22						5,3	5,2	5,1	4,9	4,8	22
24						4,6	4,5	4,4	4,2	4,2	24
26							3,9	3,8	3,6	3,6	26
28							3,5	3,3	3,1	3,1	28
30								2,9	2,7	2,7	30
32									2,3	2,3	32
34									2	2	34
36										1,7	36

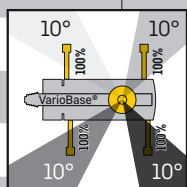

Traglasten

LTF 1060-4.1

Lifting capacities • Forces de levage • Portate • Tablas de carga • Грузоподъемность

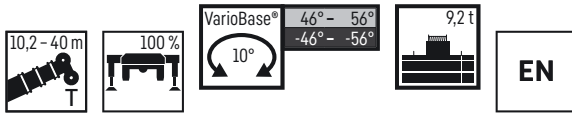

VarioBase® + 5,7 %

	10,2 m	13,6 m	17 m	20,5 m	23,9 m	27,3 m	30,7 m	34,2 m	37,6 m	40 m	
3	42,3	42,2	42,2	39,1	31,1	25					3
4	42,3	41,6	39,1	37,3	31,4	24,6	19,8				4
5	34,9	35,2	33,4	31,5	30,3	23,4	19,5	15,4			5
6	29	29,2	29,2	28,6	27,3	21,4	18,5	15,1	12,1	10,4	6
7	24,4	24,6	24,7	25	24,8	19,4	17,2	14,5	11,8	10,2	7
8		21,1	21,4	21,4	21,1	17,8	16	13,8	11,4	10	8
9		18,2	18,5	18,4	18,2	16,3	14,8	13,1	10,9	9,7	9
10		16	16,1	16,1	15,9	14,9	13,7	12,3	10,4	9,4	10
12			12,7	12,6	12,4	12,5	11,8	10,9	9,4	8,4	12
14			10,3	10,2	10,2	10,1	9,7	9,7	8,5	7,7	14
16				8,4	8,6	8,4	8,2	8	7,7	7	16
18					7,3	7,1	7,1	6,9	6,8	6,5	18
20					6,3	6,1	6,1	6	5,7	5,8	20
22						5,5	5,3	5,2	4,9	5	22
24						4,9	4,6	4,5	4,3	4,3	24
26							4,1	4	3,8	3,8	26
28							3,7	3,5	3,3	3,3	28
30								3,2	2,9	2,9	30
32									2,6	2,6	32
34									2,3	2,3	34
36										2	36

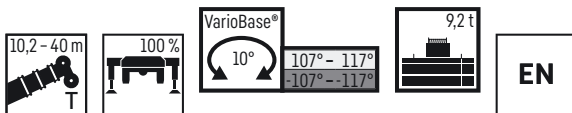

VarioBase® + 2,4 %

	10,2 m	13,6 m	17 m	20,5 m	23,9 m	27,3 m	30,7 m	34,2 m	37,6 m	40 m	
3	42,3	42,2	42,2	39,1	31,1	25					3
4	42,3	41,6	39,1	37,3	31,4	24,6	19,8				4
5	34,9	35,2	33,4	31,5	30,3	23,4	19,5	15,4			5
6	29	29,2	29,2	28,6	27,3	21,4	18,5	15,1	12,1	10,4	6
7	24,4	24,6	24,7	25	24,8	19,4	17,2	14,5	11,8	10,2	7
8		21,1	21,4	21,3	21,1	17,8	16	13,8	11,4	10	8
9		18,2	18,4	18,4	18,2	16,3	14,8	13,1	10,9	9,7	9
10		15,9	16,2	16,1	15,8	14,8	13,7	12,3	10,4	9,4	10
12			12,7	12,6	12,3	12,3	11,2	10,9	9,4	8,4	12
14			10,1	10	10,2	10	9,5	8,9	8,5	7,7	14
16				8	8,3	8,1	7,9	7,6	7,4	7	16
18					6,9	6,6	6,8	6,7	6,3	6,2	18
20					5,8	5,9	5,8	5,6	5,4	5,3	20
22						5	4,9	4,8	4,6	4,5	22
24						4,4	4,2	4,1	3,9	3,9	24
26							3,7	3,6	3,4	3,4	26
28							3,2	3,1	2,9	2,9	28
30								2,7	2,5	2,5	30
32									2,1	2,1	32
34									1,8	1,8	34
36										1,5	36

Traglasten

LTF 1060-4.1

Lifting capacities • Forces de levage • Portate • Tablas de carga • Грузоподъемность

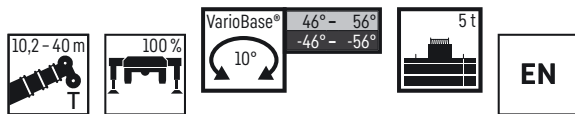

VarioBase® + 11,1 %

	10,2 m	13,6 m	17 m	20,5 m	23,9 m	27,3 m	30,7 m	34,2 m	37,6 m	40 m	
3	42,3	42,2	42,2	39,1	31,1	25					3
4	41,3	41,3	39,1	37,3	31,4	24,6	19,8				4
5	33,4	33,7	33,4	31,5	30,3	23,4	19,5	15,4			5
6	27,3	27,6	27,6	28	27,3	21,4	18,5	15,1	12,1	10,4	6
7	22,5	23,1	23,3	23,2	23	19,4	17,2	14,5	11,8	10,2	7
8		19,4	19,7	19,6	19,4	17,8	16	13,8	11,4	10	8
9		16,5	16,8	16,7	16,5	15,6	14,4	13,1	10,9	9,7	9
10		14,3	14,5	14,5	14,2	14	12,6	12,2	10,4	9,4	10
12			11,3	11,2	11,4	11,1	10,4	9,6	9,4	8,4	12
14			9,1	9	9,2	9	8,8	8,4	7,8	7,6	14
16				7,7	7,6	7,4	7,4	7	6,5	6,3	16
18					6,5	6,5	6,3	5,9	5,5	5,3	18
20					5,5	5,5	5,3	5,1	4,7	4,6	20
22						4,8	4,6	4,4	4	3,8	22
24						4,2	4,1	3,8	3,4	3,3	24
26							3,5	3,3	2,9	2,8	26
28							3,1	2,9	2,5	2,4	28
30								2,5	2,2	2,1	30
32									1,9	1,8	32
34									1,6	1,6	34
36										1,4	36

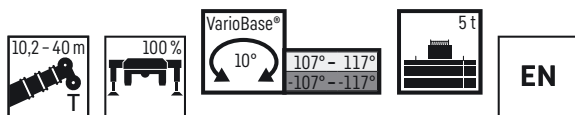

VarioBase® + 2,7 %

	10,2 m	13,6 m	17 m	20,5 m	23,9 m	27,3 m	30,7 m	34,2 m	37,6 m	40 m	
3	42,3	42,2	42,2	39,1	31,1	25					3
4	41,3	41,3	39,1	37,3	31,4	24,6	19,8				4
5	33,4	33,7	33,4	31,5	30,3	23,4	19,5	15,4			5
6	27,3	27,6	27,6	28	26,1	21,4	18,5	15,1	12,1	10,4	6
7	22,5	23,1	23,2	23	21,1	19,4	17,2	14,5	11,8	10,2	7
8		19,4	19,6	19	17,5	16,6	15,4	13,8	11,4	10	8
9		16,5	16,8	16,1	14,9	14,6	13,3	12,8	10,9	9,7	9
10		14,2	14,5	13,8	13,3	12,6	11,9	11,2	10,4	9,4	10
12			10,6	10,5	10,6	9,8	9,7	9,3	8,7	8,4	12
14			8,2	8,5	8,4	8,2	7,9	7,5	7	6,9	14
16				6,8	6,7	6,8	6,5	6,2	5,8	5,6	16
18					5,6	5,6	5,4	5,2	4,8	4,7	18
20					4,7	4,6	4,5	4,4	4	3,9	20
22						3,9	3,8	3,7	3,4	3,3	22
24						3,4	3,2	3,1	2,9	2,8	24
26							2,7	2,6	2,4	2,4	26
28							2,4	2,2	2	2	28
30								1,9	1,6	1,6	30
32									1,3	1,3	32
34									1,1	1,1	34
36										0,9	36

Traglasten

LTF 1060-4.1

Lifting capacities • Forces de levage • Portate • Tablas de carga • Грузоподъемность

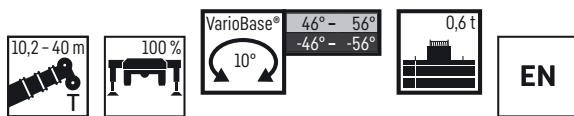

VarioBase® + 16,5 %

	10,2 m	13,6 m	17 m	20,5 m	23,9 m	27,3 m	30,7 m	34,2 m	37,6 m	40 m	
3	42,3	42,2	42,2	39,1	31,1	25					3
4	39,9	39,9	39,1	37,3	31,4	24,6	19,8				4
5	31,5	31,7	31,8	31,5	28,9	23,4	19,5	15,4			5
6	25	25,5	25,8	25,4	22,5	20,3	18,4	15,1	12,1	10,4	6
7	20,2	20,7	21,1	20,3	18,2	17,3	15,3	14,4	11,8	10,2	7
8		17,1	17,4	16,8	15,5	14,5	13,4	12,2	11,4	10	8
9		14,5	14,8	14,2	13,7	12,4	11,9	11,2	10,3	9,7	9
10		12,5	12,7	12,2	11,9	10,8	10,5	9,8	9	8,7	10
12			9,8	10	9,2	8,9	8,3	7,7	7,1	6,9	12
14			7,8	8	7,4	7,2	6,7	6,2	5,7	5,5	14
16				6,4	6,2	5,9	5,5	5,1	4,7	4,5	16
18					5,2	4,9	4,6	4,3	3,8	3,7	18
20					4,3	4,1	3,9	3,6	3,2	3,1	20
22						3,6	3,3	3	2,6	2,5	22
24						3	2,8	2,5	2,1	2	24
26							2,4	2,1	1,8	1,7	26
28							2	1,8	1,4	1,4	28
30								1,6	1,2	1,1	30
32									1	0,9	32
34									0,8	0,7	34
36										0,6	36

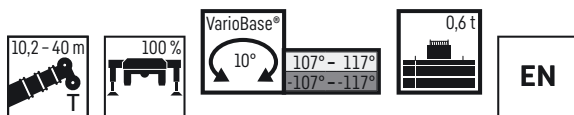

VarioBase® + 3,8 %

	10,2 m	13,6 m	17 m	20,5 m	23,9 m	27,3 m	30,7 m	34,2 m	37,6 m	40 m	
3	42,3	42,2	42,2	39,1	31,1	25					3
4	39,9	39,9	39,1	37,3	31,4	24,6	19,8				4
5	31,5	31,7	31,8	29,8	26,6	23,4	19,5	15,4			5
6	25	25,5	24,6	22,5	20,3	19,1	17,3	15,1	12,1	10,4	6
7	20,2	20,6	19,3	17,8	16,9	15,7	14,6	13,5	11,8	10,2	7
8		16,6	15,7	14,6	14,3	13,1	12,6	11,9	11,1	10	8
9		13,4	13,2	12,9	12,1	11,5	10,9	10,2	9,5	9,2	9
10		10,9	11,4	11,1	10,4	10,1	9,5	8,9	8,3	8	10
12			8,1	8,4	8,1	7,8	7,3	6,9	6,4	6,2	12
14			6,2	6,4	6,4	6,2	5,8	5,4	5	4,9	14
16				5,1	5,1	5,1	4,7	4,4	4	3,9	16
18					4,1	4,1	3,9	3,6	3,2	3,2	18
20					3,4	3,3	3,2	2,9	2,6	2,5	20
22						2,8	2,6	2,4	2,1	2	22
24						2,3	2,1	2	1,7	1,6	24
26							1,7	1,6	1,3	1,3	26
28							1,4	1,3	1	1	28
30								1	0,7	0,7	30
32									0,4	0,4	32
34									0,3	0,2	34

Traglasten

LTM 1070-4.2

Lifting capacities • Forces de levage • Portate • Tablas de carga • Грузоподъемность

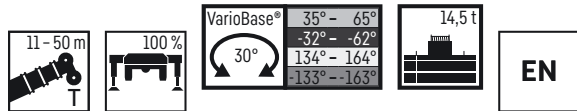

VarioBase® + 4 %

	11 m	14,6 m	18,2 m	21,8 m	25,4 m	28,9 m	32,5 m	36,1 m	39,7 m	43,3 m	46,9 m	50 m	
3	50,6	50,6	48,8										3
4	41,9	41,9	42	38,1	31,4	25,6							4
5	35,4	36	35,7	35,6	30,4	25,1	20,5	16,3					5
6	30,3	30,7	30,9	30,8	28,9	24,5	20,1	16,1					6
7	26,3	26,6	26,8	26,7	27,1	24	19,6	16	13	10,2			7
8	22,7	23	23,2	23,6	23,4	22,7	18,3	15,8	12,8	10,1	8		8
9		20,3	20,4	20,7	20,5	19,6	17	15,1	12,6	9,9	7,9	6,7	9
10		17,8	18,2	18,2	18	17,2	15,8	14,2	12,2	9,7	7,8	6,6	10
12		14	14,4	14,4	14,2	13,7	13,3	12,5	11,1	9,1	7,5	6,5	12
14			11,5	11,6	11,5	11,4	11	10,5	9,8	8,4	7,1	6,2	14
16			9,5	9,5	9,4	9,4	9,1	8,8	8,2	7,7	6,6	5,9	16
18				8	8	7,9	7,7	7,4	7,4	6,8	6,1	5,5	18
20					7	6,7	6,7	6,5	6,3	5,8	5,6	5,1	20
22					6	5,7	5,8	5,6	5,4	5,2	4,9	4,7	22
24						5	5	4,8	4,7	4,6	4,3	4,2	24
26						4,5	4,4	4,3	4,1	4	3,7	3,6	26
28							3,9	3,8	3,6	3,4	3,1	3	28
30							3,5	3,4	3,1	3	2,7	2,6	30
32								3	2,8	2,6	2,3	2,2	32
34									2,5	2,3	2	1,9	34
36									2,2	2	1,7	1,6	36
38										1,7	1,5	1,4	38
40										1,5	1,2	1,2	40
42											1	1	42
44											0,8	0,8	44
46												0,6	46

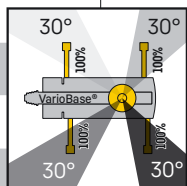

Traglasten

LTM 1070-4.2

Lifting capacities • Forces de levage • Portate • Tablas de carga • Грузоподъемность

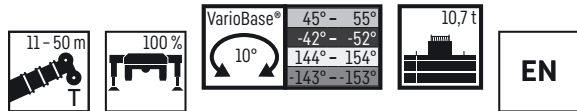

VarioBase® + 8,3 %

	11 m	14,6 m	18,2 m	21,8 m	25,4 m	28,9 m	32,5 m	36,1 m	39,7 m	43,3 m	46,9 m	50 m	
3	50,3	50,3	48,8										3
4	41,6	41,6	41,8	38,1	31,4	25,6							4
5	34,9	35,4	35,5	35,4	30,4	25,1	20,5	16,3					5
6	29,8	30,2	30,3	30,3	28,9	24,5	20,1	16,1					6
7	25,3	25,6	25,8	26,1	26,1	24	19,6	16	13	10,2			7
8	21,4	22,2	22,2	22,6	22,4	20,8	18,3	15,8	12,8	10,1	8		8
9		19	19,5	19,5	19,3	18	16,7	15,1	12,6	9,9	7,9	6,7	9
10		16,4	16,9	17	16,7	15,9	15,2	14	12,2	9,7	7,8	6,6	10
12		12,6	13	13	13	12,9	12,3	11,6	10,7	9,1	7,5	6,5	12
14			10,3	10,3	10,3	10,2	10,1	9,6	8,8	8,4	7,1	6,2	14
16			8,4	8,5	8,6	8,4	8,2	7,9	7,8	7,1	6,6	5,9	16
18				7,1	7,2	7	7	6,8	6,6	6,2	6	5,5	18
20					6,1	6	5,9	5,7	5,6	5,4	5,1	4,9	20
22					5,3	5,2	5,1	5	4,7	4,6	4,3	4,1	22
24						4,5	4,4	4,4	4,1	3,9	3,6	3,5	24
26						4	3,9	3,8	3,5	3,4	3,1	2,9	26
28							3,4	3,3	3,1	2,9	2,6	2,5	28
30							3	2,9	2,7	2,5	2,2	2,1	30
32								2,6	2,3	2,2	1,9	1,8	32
34									2	1,9	1,6	1,5	34
36									1,8	1,6	1,3	1,2	36
38										1,4	1,1	1	38
40										1,2	0,9	0,8	40
42											0,8	0,7	42
44											0,6	0,5	44
46												0,4	46

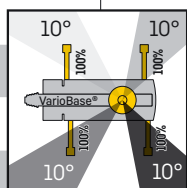

Traglasten

LTM 1100-5.3

Lifting capacities • Forces de levage • Portate • Tablas de carga • Грузоподъемность

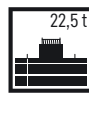
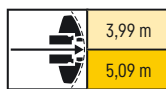
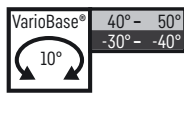
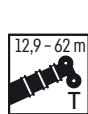

VarioBase® + 1%

	12,9 m	17,5 m	22 m	22,8 m	26,5 m	31 m	35,5 m	40 m	44,5 m	49,1 m	53,6 m	56,7 m	58,1 m	61,2 m	62 m	
3	59,1	59,1	53,6	48	42,3											3
3,5	59,1	59,1	53,6	47,7	42,3	34,8										3,5
4	59,1	59,1	53,6	45,7	42,3	35,2										4
4,5	55,4	55,6	53,4	43,3	42,3	35	24,7									4,5
5	51,6	51,7	51,5	40,7	42,3	34,6	24,7									5
6	45,1	45,5	45	36,7	40	33,1	24,7	18,6								6
7	38,3	38,9	38,4	33,1	36,6	30,7	24,7	18,6	15,7							7
8	33	33,7	33,7	29,7	33,3	28,4	24,6	18,6	15,4	11,8						8
9	28,8	29,4	29,3	26,8	29,3	26,5	23,3	18,5	15	11,5	9,1					9
10	25,4	25,9	26,4	24,5	26,1	25	21,9	17,6	14,6	11,2	8,9	6,5	6,8	5,1	4,9	10
11		23,6	23,5	21,7	23,2	23,3	20,6	16,6	14,1	10,8	8,7	6,3	6,6	5	4,9	11
12		21,2	21,1	19,6	21,3	21,5	19,4	15,6	13,6	10,3	8,5	6,1	6,4	4,9	4,8	12
13		19,2	19,1	18,1	19,8	19,6	18,1	14,8	13,1	9,8	8,2	5,8	6,3	4,8	4,7	13
14		17,5	17,7	16,4	18	17,8	17	14	12,5	9,4	7,9	5,6	6,1	4,6	4,5	14
15		16,1	16,5	15	16,6	16,4	15,9	13,2	11,9	8,9	7,6	5,3	5,8	4,5	4,4	15
16			15,2	13,7	15,3	15,1	14,8	12,4	11,3	8,6	7,2	5,1	5,6	4,4	4,3	16
18			13,1	11,5	13,1	13	12,7	11,3	10,3	8	6,6	4,6	5,1	4,1	4	18
20				10,3	11,4	11,2	10,9	10,5	9,2	7,5	6,1	4,3	4,7	3,9	3,8	20
22					10	9,8	9,5	9,8	8,4	7,1	5,5	4	4,4	3,7	3,6	22
24					8,8	8,6	8,5	8,7	7,6	6,6	5	3,7	4,2	3,5	3,4	24
26						7,6	7,9	7,7	6,9	6,2	4,6	3,5	3,9	3,3	3,3	26
28						6,9	7,1	6,8	6,3	5,8	4,3	3,3	3,6	3,1	3,1	28
30							6,4	6	5,7	5,4	4	3,1	3,4	2,9	2,9	30
32							5,7	5,4	5,2	5	3,7	2,9	3,3	2,8	2,8	32
34								4,8	4,8	4,6	3,5	2,7	3,1	2,7	2,6	34
36								4,3	4,5	4,2	3,3	2,6	2,9	2,5	2,5	36
38									4	3,8	3,1	2,4	2,7	2,4	2,4	38
40									3,7	3,6	3	2,3	2,6	2,3	2,2	40
42									3,4	3,3	2,9	2,2	2,4	2,2	2,1	42
44										3	2,8	2,1	2,3	2,1	2	44
46										2,7	2,6	2	2,2	1,9	1,9	46
48											2,3	1,9	2,1	1,8	1,8	48
50											2,1	1,8	1,9	1,7	1,7	50
52												1,8	1,8	1,6	1,6	52
54												1,7	1,7	1,5	1,5	54
56														1,5	1,4	56
58														1,4	1,3	58

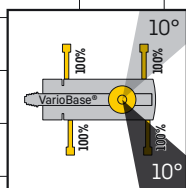

Traglasten

LTM 1100-5.3

Lifting capacities • Forces de levage • Portate • Tablas de carga • Грузоподъемность

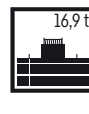
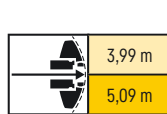
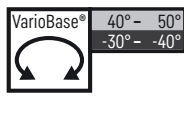
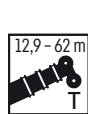

VarioBase® + 8 %

	12,9 m	17,5 m	22 m	22,8 m	26,5 m	31 m	35,5 m	40 m	44,5 m	49,1 m	53,6 m	56,7 m	58,1 m	61,2 m	62 m	
3	59,1	59,1	53,6	48	42,3											3
3,5	59,1	59,1	53,6	47,7	42,3	34,8										3,5
4	59	59	53,6	45,7	42,3	35,2										4
4,5	54,6	54,8	53,3	43,3	42,3	35	24,7									4,5
5	50,9	50,9	50,6	40,7	42,3	34,6	24,7									5
6	42,1	43	42,2	36,7	40	33,1	24,7	18,6								6
7	35,6	36,3	36,1	33,1	35,6	30,7	24,7	18,6	15,7							7
8	30,7	31,3	31,5	29,6	31,1	28,4	24,6	18,6	15,4	11,8						8
9	26,7	27,4	27,3	25,7	27,3	26,5	23,3	18,5	15	11,5	9,1					9
10	23,5	24,4	24,5	22,9	24,5	24,4	21,9	17,6	14,6	11,2	8,9	6,5	6,8	5,1	4,9	10
11		21,9	21,7	20,7	22,2	21,9	20,6	16,6	14,1	10,8	8,7	6,3	6,6	5	4,9	11
12		19,6	20	18,5	20,1	19,9	19,4	15,6	13,6	10,3	8,5	6,1	6,4	4,9	4,8	12
13		17,8	18,2	16,7	18,4	18,1	17,6	14,8	13,1	9,8	8,2	5,8	6,3	4,8	4,7	13
14		16,2	16,7	15	16,6	16,5	16,2	14	12,5	9,4	7,9	5,6	6,1	4,6	4,5	14
15		14,8	15,3	13,7	15,3	15,2	14,9	13,2	11,9	8,9	7,6	5,3	5,8	4,5	4,4	15
16			14	12,5	14,1	14	13,7	12,4	11,3	8,6	7,2	5,1	5,6	4,4	4,3	16
18			12	11	12,1	11,9	11,7	11,3	10,3	8	6,6	4,6	5,1	4,1	4	18
20				9,6	10,4	10,2	10	10,3	9,2	7,5	6,1	4,3	4,7	3,9	3,8	20
22					9,1	8,9	9,2	9	8,4	7,1	5,5	4	4,4	3,7	3,6	22
24					8	7,8	8,2	7,9	7,5	6,6	5	3,7	4,2	3,5	3,4	24
26						7,3	7,2	6,9	6,5	6,2	4,6	3,5	3,9	3,3	3,3	26
28						6,6	6,4	6,1	6	5,8	4,3	3,3	3,6	3,1	3,1	28
30							5,7	5,4	5,5	5,2	4	3,1	3,4	2,9	2,9	30
32							5,1	4,8	5	4,7	3,7	2,9	3,3	2,8	2,8	32
34								4,5	4,4	4,2	3,5	2,7	3,1	2,7	2,6	34
36								4,2	4	3,9	3,3	2,6	2,9	2,5	2,5	36
38									3,6	3,5	3,1	2,4	2,7	2,4	2,4	38
40									3,3	3,2	3	2,3	2,6	2,3	2,2	40
42									3	2,9	2,7	2,2	2,4	2,2	2,1	42
44										2,7	2,5	2,1	2,3	2,1	2	44
46										2,5	2,2	2	2,1	1,9	1,9	46
48											2,1	1,9	1,9	1,8	1,8	48
50											2	1,8	1,7	1,7	1,7	50
52												1,8	1,5	1,6	1,5	52
54												1,6	1,4	1,4	1,4	54
56														1,2	1,2	56
58														1	1	58

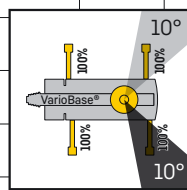

Traglasten

LTM 1100-5.3

Lifting capacities • Forces de levage • Portate • Tablas de carga • Грузоподъемность

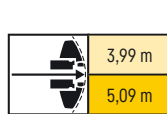
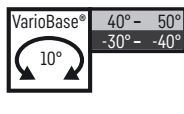
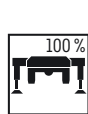
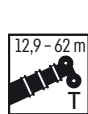

VarioBase® + 10 %

	12,9 m	17,5 m	22 m	22,8 m	26,5 m	31 m	35,5 m	40 m	44,5 m	49,1 m	53,6 m	56,7 m	58,1 m	61,2 m	62 m	
3	59,1	59,1	53,6	48	42,3											3
3,5	59,1	59,1	53,6	47,7	42,3	34,8										3,5
4	58,7	58,8	53,6	45,7	42,3	35,2										4
4,5	54,4	54,5	53,1	43,3	42,3	35	24,7									4,5
5	50,3	49,9	49,5	40,7	42,3	34,6	24,7									5
6	41,1	42	41,5	36,7	40	33,1	24,7	18,6								6
7	34,7	35,4	35,3	33	34,8	30,7	24,7	18,6	15,7							7
8	29,9	30,6	30,7	28,8	30,3	28,4	24,6	18,6	15,4	11,8						8
9	26	27	26,6	25	26,6	26,4	23,3	18,5	15	11,5	9,1					9
10	22,9	23,8	23,9	22,7	24,2	23,8	21,9	17,6	14,6	11,2	8,9	6,5	6,8	5,1	4,9	10
11		21,4	21,5	20,2	21,7	21,4	20,6	16,6	14,1	10,8	8,7	6,3	6,6	5	4,9	11
12		19,1	19,6	18	19,6	19,4	18,9	15,6	13,6	10,3	8,5	6,1	6,4	4,9	4,8	12
13		17,3	17,7	16,2	17,9	17,6	17,1	14,8	13,1	9,8	8,2	5,8	6,3	4,8	4,7	13
14		15,7	16,2	14,6	16,2	16	15,8	14	12,5	9,4	7,9	5,6	6,1	4,6	4,5	14
15		14,4	14,9	13,3	14,9	14,8	14,4	13,2	11,9	8,9	7,6	5,3	5,8	4,5	4,4	15
16			13,6	12,5	13,7	13,6	13,3	12,4	11,3	8,6	7,2	5,1	5,6	4,4	4,3	16
18			11,7	10,7	11,7	11,6	11,3	11,3	10,3	8	6,6	4,6	5,1	4,1	4	18
20				9,6	10,1	9,9	9,9	10	9,2	7,5	6,1	4,3	4,7	3,9	3,8	20
22					8,8	8,6	9	8,7	8,3	7,1	5,5	4	4,4	3,7	3,6	22
24					7,7	7,8	7,9	7,6	7,3	6,6	5	3,7	4,2	3,5	3,4	24
26						7,2	7	6,7	6,4	6,2	4,6	3,5	3,9	3,3	3,3	26
28						6,4	6,2	5,9	5,8	5,7	4,3	3,3	3,6	3,1	3,1	28
30							5,5	5,2	5,3	5	4	3,1	3,4	2,9	2,9	30
32							4,9	4,7	4,8	4,5	3,7	2,9	3,3	2,8	2,8	32
34								4,5	4,2	4,1	3,5	2,7	3,1	2,7	2,6	34
36								4,1	3,8	3,7	3,3	2,6	2,9	2,5	2,5	36
38									3,5	3,4	3,1	2,4	2,7	2,4	2,4	38
40									3,2	3,1	2,9	2,3	2,6	2,3	2,2	40
42									2,9	2,8	2,6	2,2	2,4	2,2	2,1	42
44										2,6	2,3	2,1	2,2	2,1	2	44
46										2,4	2,2	2	2	1,9	1,9	46
48											2	1,9	1,8	1,7	1,7	48
50											1,8	1,8	1,5	1,6	1,5	50
52												1,7	1,3	1,4	1,3	52
54												1,5	1,1	1,2	1,1	54
56														1	1	56
58														0,8	0,8	58

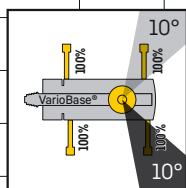

Traglasten

LTM 1100-5.3

Lifting capacities • Forces de levage • Portate • Tablas de carga • Грузоподъемность

VarioBase® 40° - 50°
-30° - -40°

3,99 m
5,09 m

4,4 t

EN

VarioBase® + 25 %

	12,9 m	17,5 m	22 m	22,8 m	26,5 m	31 m	35,5 m	40 m	44,5 m	49,1 m	53,6 m	56,7 m	58,1 m	61,2 m	62 m	
3	59,1	59,1	53,6	48	42,3											3
3.5	59,1	59,1	53,6	47,7	42,3	34,8										3.5
4	54,9	54,1	52,4	45,7	42,3	35,2										4
4.5	48,5	48,2	48	43,3	42,3	35	24,7									4.5
5	43,5	43,6	43,5	40,7	41,4	34,6	24,7									5
6	35,4	36,3	35,9	34	35,4	32,7	24,7	18,6								6
7	29,8	30,8	30,4	29,2	30,6	27,9	24,7	18,6	15,7							7
8	25,6	26,5	26,8	25,3	26,3	24,1	22	18,6	15,4	11,8						8
9	22,2	23,1	23,3	21,9	22,9	21,1	19,3	17,6	15	11,5	9,1					9
10	19,4	20,3	20,9	19	20,2	18,7	17,1	16,1	14,6	11,2	8,9	6,5	6,8	5,1	4,9	10
11		18,2	18,5	17,3	18	16,7	15,3	15	13,7	10,8	8,7	6,3	6,6	5	4,9	11
12		16,2	16,7	15,7	16,2	15	14,3	13,6	12,4	10,3	8,5	6,1	6,4	4,9	4,8	12
13		14,6	15	14,1	14,7	13,6	13,4	12,3	11,4	9,8	8,2	5,8	6,3	4,8	4,7	13
14		13,2	13,7	13,2	13,3	12,4	12,3	11,3	10,6	9,4	7,9	5,6	6,1	4,6	4,5	14
15		12	12,5	12,1	12,2	11,6	11,3	10,5	9,7	8,9	7,6	5,3	5,8	4,5	4,4	15
16			11,4	11	11,2	11	10,4	9,6	9,1	8,5	7,2	5,1	5,6	4,4	4,3	16
18			9,5	9	9,6	9,5	8,9	8,2	8	7,5	6,6	4,6	5,1	4,1	4	18
20				7,5	8,1	8,3	7,7	7,4	6,9	6,5	5,8	4,3	4,7	3,9	3,8	20
22					7,2	7,2	6,7	6,6	6,1	5,6	5	4	4,4	3,7	3,6	22
24					6,2	6,1	5,9	5,8	5,3	4,9	4,5	3,7	4,2	3,5	3,4	24
26						5,3	5,2	5,2	4,7	4,3	3,9	3,5	3,6	3,3	3,3	26
28						4,7	4,8	4,5	4,1	3,9	3,6	3,3	3,1	3	3	28
30							4,2	4	3,6	3,4	3,1	3	2,6	2,6	2,5	30
32							3,7	3,5	3,3	3	2,7	2,6	2,2	2,2	2,1	32
34								3,1	2,9	2,6	2,3	2,2	1,8	1,8	1,7	34
36								2,7	2,6	2,3	2	1,9	1,5	1,5	1,4	36
38									2,3	2	1,7	1,6	1,2	1,2	1,1	38
40									2	1,8	1,4	1,4	1	1	0,9	40
42									1,8	1,5	1,2	1,1	0,7	0,7	0,7	42
44										1,3	1	1	0,5	0,5	0,4	44
46										1,1	0,8	0,8	0,5	0,3	0,2	46
48											0,7	0,6				48
50											0,5	0,5				50
52												0,3				52
54												0,2				54

VarioBase® 40° - 50°
-30° - -40°

3,99 m
5,09 m

0 t

EN

VarioBase® + 32 %

	12,9 m	17,5 m	22 m	22,8 m	26,5 m	31 m	35,5 m	40 m	44,5 m	49,1 m	53,6 m	56,7 m	58,1 m	61,2 m	62 m	
3	59,1	59,1	53,6	48	42,3											3
3.5	57,3	57,1	53,4	47,7	42,3	34,8										3.5
4	51,2	50,6	50,3	45,7	42,3	35,2										4
4.5	45,2	45,4	45	42,7	41,5	35	24,7									4.5
5	40,5	40,7	40,6	37,6	36,8	33,7	24,7									5
6	32,9	34,1	33,4	30,9	31	27,8	24,7	18,6								6
7	27,6	28,6	28,4	25,3	25,9	23,5	21,2	18,6	15,7							7
8	23,7	24,6	24	22,1	22,2	20,2	18,5	17,3	15,4	11,8						8
9	20,5	21,4	20,7	19,1	19,2	17,6	16,7	15,5	14,1	11,5	9,1					9
10	17,9	18,8	18,1	17,2	16,9	15,6	15,1	13,9	12,9	11,2	8,9	6,5	6,8	5,1	4,9	10
11		16,7	16	15,2	15	14,6	13,5	12,5	11,5	10,2	8,7	6,3	6,6	5	4,9	11
12		14,9	14,3	13,5	13,4	13,1	12,2	11,2	10,7	9,5	8,5	6,1	6,4	4,9	4,8	12
13		13,1	12,9	12,1	12,1	11,9	11	10,3	9,8	8,9	7,9	5,8	6,3	4,8	4,7	13
14		11,5	11,6	10,9	11,1	10,8	10,1	9,8	8,9	8,1	7,2	5,6	6,1	4,6	4,5	14
15		10,1	10,6	9,9	10,4	9,9	9,2	8,9	8,1	7,4	6,5	5,3	5,8	4,5	4,4	15
16			9,5	9	9,6	9,1	8,4	8,2	7,4	6,7	6,1	5,1	5,6	4,4	4,3	16
18			7,7	7,2	8,2	7,7	7,6	6,9	6,2	5,8	5,3	4,6	4,7	4,1	4	18
20				5,9	6,8	6,6	6,5	5,9	5,2	4,9	4,5	4,3	3,9	3,8	3,7	20
22					5,7	5,7	5,6	5	4,7	4,3	3,8	3,7	3,2	3,2	3,1	22
24					4,9	4,9	4,9	4,4	4,1	3,6	3,2	3,1	2,7	2,7	2,6	24
26						4,2	4,2	3,8	3,6	3,1	2,7	2,6	2,2	2,2	2,1	26
28						3,6	3,7	3,3	3,1	2,6	2,3	2,2	1,8	1,8	1,7	28
30							3,2	2,9	2,7	2,2	1,9	1,8	1,4	1,4	1,3	30
32							2,8	2,5	2,3	1,9	1,5	1,5	1	1,1	1	32
34								2,2	2	1,6	1,2	1,2	0,7	0,7	0,6	34
36								1,9	1,7	1,3	0,9	0,9	0,4	0,4	0,3	36
38									1,5	1	0,7	0,6				38
40									1,3	0,8	0,4	0,3				40
42									1	0,7	0,2	0,2				42
44										0,5						44
46											0,3					46

Traglasten

LTM 1110-5.1

Lifting capacities • Forces de levage • Portate • Tablas de carga • Грузоподъемность

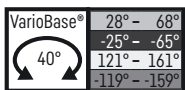
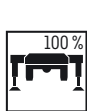
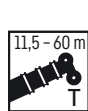

EN

VarioBase® + 6%

	11,5 m	15,2 m	18,9 m	22,6 m	26,4 m	30,1 m	33,8 m	37,5 m	38,8 m	41,2 m	42,5 m	45 m	46,9 m	48,7 m	51,3 m	52,4 m	54,3 m	55,6 m	56,1 m	58,1 m	58,7 m	59,4 m	60 m		
3	69,5	68,1	67,3	66,4	58,3																			3	
3,5	69,5	68,6	67,9	66,8	60																				3,5
4	69,5	68,9	68,5	66,6	60,3	50,6																			4
4,5	69,5	69,2	68,7	66,9	59,9	50,7	40,8																		4,5
5	66,4	66,1	65,4	64,3	59,7	50,4	41																		5
6	56,3	56,4	56	54,6	53,4	48,3	40,3	31,7	28	25,7															6
7	47,2	48,1	48,5	48,1	46,7	44,3	38,8	30,3	26,9	25	23,1	20,4													7
8	40,4	41,3	41,6	41,6	41,3	40,1	36,3	28,9	25,8	24,3	22,3	20	18,1	16,7											8
9	35	36,1	36,4	36,7	36,6	35,5	33,7	27,6	24,7	23,5	21,5	19,5	17,9	16,6	11,5	13,2	10,8	10,1	10,7						9
10		31,9	32,1	32,7	32,6	31,7	30,4	26,1	23,2	22,6	20,6	18,9	17,5	16,4	11,3	13,1	10,7	10	10,6	9,6	9,1				10
12		25,2	25,8	26	25,9	25,4	24,6	23,3	20,6	20,6	19	17,5	16,5	15,7	10,8	12,8	10,3	9,7	10,4	9,4	8,9	8,7	8,5		12
14			21,2	21,3	21,3	21	20,2	19,7	18,4	18,8	17,3	16,1	15	14,6	10,1	12,3	9,9	9,4	10,1	9,1	8,7	8,5	8,3		14
16			17,6	17,8	17,7	17,4	17,2	17,1	16,3	16,3	15,7	14,7	13,7	13,4	9,3	11,7	9,3	9	9,6	8,8	8,4	8,2	8,1		16
18				15,3	15	14,7	14,9	14,5	14,2	14	13,7	13,3	12,4	12,3	8,7	10,9	8,8	8,4	9,2	8,4	8,1	8	7,8		18
20				13,2	13	13,3	12,8	12,5	12,1	12,3	11,8	11,8	11,2	11,2	8	10,1	8,3	7,9	8,6	8	7,7	7,6	7,4		20
22					11,3	11,6	11,2	10,9	10,8	10,1	10,4	9,9	10	7,4	9,3	7,8	7,4	8,1	7,6	7,3	7,1	7	7		22
24					10,4	10,2	9,8	9,8	9,1	9,4	8,8	9,1	8,6	9	6,9	8,5	7,2	6,9	7,6	7,2	6,9	6,7	6,5		24
26						9	8,7	8,6	8	8,3	7,7	8,3	7,6	8	6,4	7,7	6,8	6,5	7,1	6,8	6,5	6,3	6		26
28						7,2	7,7	7,7	7,1	7,4	6,8	7,4	6,6	7,1	6	6,8	6,4	6,1	6,6	6,3	6,1	5,8	5,5		28
30							7,3	6,9	6,3	6,9	6	6,6	5,9	6,4	5,5	6,2	6	5,7	5,9	5,9	5,7	5,4	5,1		30
32								6,2	5,6	6,2	5,3	5,9	5,3	5,7	5,2	5,5	5,6	5,3	5,2	5,3	5,3	5,1	4,8		32
34								5,7	5,2	5,7	4,6	5,4	4,9	5,1	4,8	4,9	5	4,9	4,6	4,7	4,7	4,7	4,5		34
36									5	5,1	4,2	4,8	4,6	4,6	4,5	4,4	4,5	4,4	4,1	4,2	4,2	4,2	4,2		36
38										4,6	4	4,5	4,4	4,1	4,2	4	4	4	3,7	3,8	3,8	3,8	3,7		38
40											3,9	4,1	4	3,7	3,8	3,6	3,6	3,6	3,3	3,4	3,4	3,4	3,3		40
42												3,8	3,7	3,4	3,4	3,2	3,3	3,3	3	3,1	3	3	3		42
44													3,4	3,1	3,1	2,9	3	3	2,7	2,7	2,7	2,7	2,7		44
46														2,8	2,9	2,6	2,7	2,6	2,4	2,4	2,4	2,4	2,4		46
48															2,6	2,3	2,4	2,4	2,1	2,1	2,1	2,1	2,1		48
50																2,1	2,1	2,1	1,8	1,9	1,9	1,8	1,8		50
52																	1,9	1,9	1,6	1,7	1,7	1,7	1,6		52
54																			1,5	1,4	1,3	1	1		54
56																				0,7					56

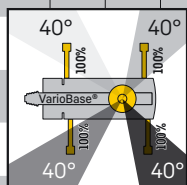

Traglasten

LTM 1110-5.1

Lifting capacities • Forces de levage • Portate • Tablas de carga • Грузоподъемность

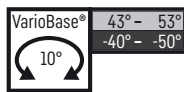
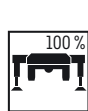
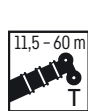

VarioBase® + 35 %

	11,5 m	15,2 m	18,9 m	22,6 m	26,4 m	30,1 m	33,8 m	37,5 m	38,8 m	41,2 m	42,5 m	45 m	46,9 m	48,7 m	51,3 m	52,4 m	54,3 m	55,6 m	56,1 m	58,1 m	58,7 m	59,4 m	60 m		
3	69,5	68,1	67,3	66,4	58,3																			3	
3,5	69,5	68,6	67,9	66,8	60																				3,5
4	69,5	68,9	68,5	66,6	60,3	50,6																			4
4,5	69	68,3	66,2	65	59,3	50,7	40,8																		4,5
5	61,3	60,7	59,4	58,5	56,8	49,9	41																		5
6	49,8	50,5	51,1	50,2	48,9	45,7	39,8	31,7	28	25,7															6
7	41,6	42,8	42,9	43,1	41,7	39	35,6	30,3	26,9	25	23,1	20,4													7
8	35,1	36,4	36,5	37,2	36,1	33,7	30,9	28,6	25,8	24,3	22,3	20	18,1	16,7											8
9	30,3	31,3	32	32,1	31,6	29,6	27,2	25,4	24,7	23,5	21,5	19,5	17,9	16,6	11,5	13,2	10,8	10,1	10,7						9
10		27,4	28,1	28,2	28,1	26,2	24,2	23,4	22,7	21,7	20,6	18,9	17,5	16,4	11,3	13,1	10,7	10	10,6	9,6	9,1				10
12		21,4	21,9	22,3	22,2	21,2	20,7	19,2	18,6	17,8	17,2	16,8	16,4	15,7	10,8	12,8	10,3	9,7	10,4	9,4	8,9	8,7	8,5		12
14			17,8	18,1	17,8	17,8	17,3	16	15,5	15,5	14,4	14,7	13,7	13,6	10,1	12,3	9,9	9,4	10,1	9,1	8,7	8,5	8,3		14
16			14,7	15,1	14,8	15,1	14,7	14,1	13,1	13,3	12,1	12,7	11,6	12,1	9,3	11,3	9,3	9	9,6	8,8	8,4	8,2	8,1		16
18				12,8	13	12,8	12,5	12,3	11,3	11,6	10,4	11,2	10	10,5	8,7	9,8	8,8	8,4	9,2	8,4	8,1	8	7,8		18
20				11	11,1	10,9	10,6	10,5	9,7	10,3	8,9	9,8	8,6	9,1	8	8,9	8,3	7,9	8,3	8	7,7	7,6	7,4		20
22					9,7	9,4	9,4	9,1	8,5	9,1	7,7	8,6	7,7	8,1	7,4	7,9	7,8	7,4	7,2	7,2	7,1	7,1	7		22
24					8,5	8,3	8,3	8	7,3	8	6,7	7,5	7,1	7,3	6,9	6,8	6,8	6,7	6,2	6,2	6,1	6,1	6		24
26						7,5	7,4	7,3	6,8	7,1	6,1	6,8	6,6	6,4	6,3	6	5,9	5,8	5,4	5,3	5,3	5,2	5,1		26
28							6,8	6,6	6,5	6,3	6,3	5,6	6,1	6	5,7	5,6	5,2	5,2	5,1	4,6	4,6	4,6	4,5		28
30								5,9	5,8	5,9	5,6	5,2	5,4	5,3	5	4,6	4,6	4,4	4	4	4	3,9	3,8		30
32									5,1	5,2	4,9	4,8	4,9	4,8	4,5	4,4	4	3,9	3,5	3,5	3,4	3,4	3,3		32
34									4,7	4,6	4,4	4,5	4,4	4,2	4	3,9	3,6	3,5	3,4	3	3	3	2,9		34
36										4,3	4	4,1	3,9	3,8	3,6	3,5	3,1	3,1	3	2,6	2,6	2,6	2,5		36
38											3,6	3,7	3,5	3,4	3,2	3,1	2,8	2,8	2,7	2,3	2,3	2,2	2,2		38
40												3,4	3,2	3,1	2,8	2,8	2,5	2,4	2,4	1,9	1,9	1,9	1,9		40
42													2,9	2,8	2,5	2,5	2,2	2,2	2,1	1,7	1,7	1,6	1,6		42
44														2,5	2,2	2,3	1,9	1,9	1,8	1,4	1,4	1,4	1,3		44
46															2	1,7	1,7	1,6	1,2	1,2	1,2	1,1	1		46
48																1,8	1,6	1,5	1,4	1	1	1	0,9		48
50																	1,4	1,4	1,3	0,9	0,8	0,8	0,7		50
52																		1,2	1,2	0,8	0,7	0,7	0,6		52
54																				0,6	0,6	0,4	0,3		54

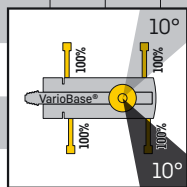

Traglasten

LTM 1110-5.1

Lifting capacities • Forces de levage • Portate • Tablas de carga • Грузоподъемность

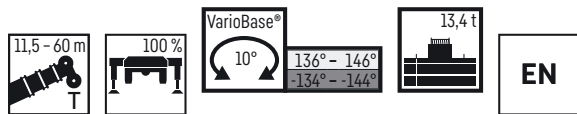

VarioBase® + 29%

	11,5 m	15,2 m	18,9 m	22,6 m	26,4 m	30,1 m	33,8 m	37,5 m	38,8 m	41,2 m	42,5 m	45 m	46,9 m	48,7 m	51,3 m	52,4 m	54,3 m	55,6 m	56,1 m	58,1 m	58,7 m	59,4 m	60 m		
3	69,5	68,1	67,3	66,4	58,3																			3	
3,5	69,5	68,6	67,9	66,8	60																				3,5
4	69,5	68,9	68,5	66,6	60,3	50,6																			4
4,5	69,2	68,7	66,5	65,2	59,3	50,7	40,8																		4,5
5	61,6	61	59,7	58,7	57,1	49,9	41																		5
6	50,1	50,7	51,5	50,4	48,9	45,7	39,8	31,7	28	25,7															6
7	41,9	43	43,2	43,1	41,3	39,3	37,1	30,3	26,9	25	23,1	20,4													7
8	34,2	35,4	36,2	36,2	35,1	33,7	32,1	28,9	25,8	24,3	22,3	20	18,1	16,7											8
9	29	30,3	31	31,1	30,5	29,3	28	26,8	24,7	23,5	21,5	19,5	17,9	16,6	11,5	13,2	10,8	10,1	10,7						9
10		26	26,8	26,9	26,7	25,6	24,6	23,8	23,2	22,6	20,6	18,9	17,5	16,4	11,3	13,1	10,7	10	10,6	9,6	9,1				10
12		20	20,7	20,9	20,9	20,3	20,4	19,4	18,9	18,3	17,9	17,4	16,5	15,7	10,8	12,8	10,3	9,7	10,4	9,4	8,9	8,7	8,5		12
14			16,7	16,9	16,8	17	16,7	15,9	15,5	15,6	14,7	15	14	13,9	10,1	12,3	9,9	9,4	10,1	9,1	8,7	8,5	8,3		14
16			13,8	14	14,2	14,1	13,8	13,7	13	13,3	12,2	12,7	11,7	12,3	9,3	11,4	9,3	9	9,6	8,8	8,4	8,2	8,1		16
18				11,9	12,1	12	11,7	11,6	10,8	11,2	10,3	11,2	9,9	10,5	8,7	9,8	8,8	8,4	9,2	8,4	8,1	8	7,8		18
20				10,4	10,4	10,2	10,2	9,8	9,2	9,8	8,8	9,5	8,5	9,1	8	8,9	8,3	7,9	8,2	8	7,7	7,6	7,4		20
22					9	8,9	8,8	8,6	8	8,5	7,6	8,2	7,7	8,1	7,4	7,8	7,7	7,4	7,1	7,1	7	7	6,9		22
24					8	7,9	7,8	7,7	7,3	7,5	6,7	7,4	7,1	7	6,9	6,7	6,7	6,6	6,1	6,1	6	6	5,9		24
26						7,1	6,9	6,8	6,8	6,6	6,1	6,5	6,3	6,1	6,1	5,8	5,8	5,7	5,2	5,2	5,2	5,1	5		26
28							6,4	6,2	6,1	6,1	5,8	5,6	5,7	5,5	5,2	5,3	5,1	5	4,9	4,5	4,5	4,4	4,3		28
30								5,6	5,4	5,4	5,1	5,2	5	4,9	4,6	4,7	4,4	4,4	4,3	3,9	3,8	3,8	3,7		30
32									4,8	4,9	4,6	4,7	4,5	4,4	4,1	4,2	3,9	3,8	3,7	3,3	3,3	3,3	3,2		32
34									4,3	4,3	4,1	4,2	4	3,9	3,6	3,7	3,4	3,4	3,3	2,8	2,8	2,8	2,8		34
36										4	3,7	3,7	3,6	3,5	3,2	3,3	3	2,9	2,9	2,4	2,4	2,4	2,4		36
38											3,3	3,4	3,2	3,2	2,8	2,9	2,6	2,6	2,5	2,1	2,1	2	2		38
40												3,1	2,9	2,8	2,5	2,5	2,3	2,3	2,2	1,8	1,8	1,7	1,7		40
42													2,5	2,5	2,2	2,3	2	2	1,9	1,5	1,5	1,5	1,4		42
44														2,2	2	1,7	1,7	1,6	1,2	1,2	1,2	1,2	1,1		44
46															1,7	1,8	1,5	1,5	1,4	1	1	1	0,9		46
48																1,6	1,3	1,3	1,2	0,8	0,8	0,8	0,7		48
50																	1	1,1	1	0,6	0,6	0,5	0,5		50
52																		0,9	0,8	0,4	0,4	0,3	0,3		52
54																					0,3	0,2	0,2		54

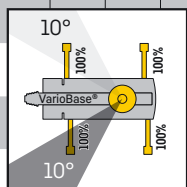

Traglasten

LTM 1110-5.1

Lifting capacities • Forces de levage • Portate • Tablas de carga • Грузоподъемность

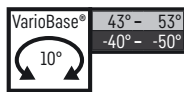
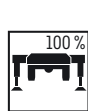
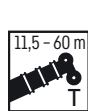

VarioBase® + 38 %

	11,5 m	15,2 m	18,9 m	22,6 m	26,4 m	30,1 m	33,8 m	37,5 m	38,8 m	41,2 m	42,5 m	45 m	46,9 m	48,7 m	51,3 m	52,4 m	54,3 m	55,6 m	56,1 m	58,1 m	58,7 m	59,4 m	60 m		
3	69,5	68,1	67,3	66,4	58,3																			3	
3,5	69,5	68,6	67,9	66,8	60																				3,5
4	69,5	68,9	68,5	66,6	60,3	50,6																			4
4,5	67,7	67	65	63,7	59,3	50,6	40,8																		4,5
5	60,1	59,6	58,3	57,4	55,8	49,6	41																		5
6	48,9	49,7	50,3	49,3	48,3	43,7	39,5	31,7	28	25,7															6
7	40,7	41,9	42,2	42,2	40,7	37	33,8	30,3	26,9	25	23,1	20,4													7
8	34,3	35,5	36,2	36,3	34,9	32	29,3	27,2	25,8	24,3	22,3	20	18,1	16,7											8
9	29,5	30,7	31,1	31,3	30,4	28	25,8	24,8	24	22,9	21,5	19,5	17,9	16,6	11,5	13,2	10,8	10,1	10,7						9
10		26,6	27,3	27,5	26,8	24,8	23,4	22,2	21,5	20,5	19,8	18,9	17,5	16,4	11,3	13,1	10,7	10	10,6	9,6	9,1				10
12		20,6	21,3	21,5	21,4	20	19,6	18,1	17,5	17,4	16,2	16,4	15,4	15,2	10,8	12,8	10,3	9,7	10,4	9,4	8,9	8,7	8,5		12
14			17,1	17,4	17,1	17,5	16,3	15,7	14,6	14,6	13,5	13,8	12,8	13,3	10,1	12,3	9,9	9,4	10,1	9,1	8,7	8,5	8,3		14
16			14,2	14,6	14,6	14,6	13,9	13,4	12,3	12,6	11,3	12,2	10,8	11,4	9,3	10,6	9,3	9	9,6	8,8	8,4	8,2	8,1		16
18				12,3	12,4	12,3	11,9	11,6	10,5	11,2	9,6	10,5	9,2	9,8	8,7	9,5	8,8	8,4	8,9	8,4	8,1	8	7,8		18
20				10,6	10,6	10,5	10,2	10	9,1	9,8	8,3	9,2	8,3	8,8	8	8,3	8,3	7,9	7,7	7,6	7,6	7,5	7,4		20
22					9,2	9,1	9,1	8,7	8	8,8	7,4	8	7,7	7,8	7,4	7,3	7,2	7,1	6,7	6,6	6,6	6,5	6,4		22
24					8,2	8	8	7,8	7,3	7,7	6,7	7,3	7,1	6,8	6,7	6,3	6,3	6,1	5,7	5,7	5,6	5,5	5,5		24
26					7,3	7,1	7	6,8	6,7	6,1	6,4	6,4	5,9	5,9	5,5	5,4	5,3	4,9	4,9	4,8	4,8	4,8	4,7		26
28					6,5	6,3	6,2	6,3	6	5,6	5,7	5,6	5,2	5,1	4,8	4,7	4,6	4,2	4,2	4,2	4,1	4,1	4		28
30						5,7	5,5	5,6	5,3	5,2	5	5	4,6	4,5	4,2	4,1	4	3,6	3,6	3,5	3,5	3,5	3,4		30
32							4,9	5	4,7	4,8	4,5	4,5	4,1	4	3,6	3,6	3,5	3,1	3,1	3	3	3	2,9		32
34							4,4	4,5	4,2	4,3	4	4	3,6	3,5	3,1	3,1	3	2,6	2,6	2,6	2,6	2,5	2,4		34
36								4	3,8	3,9	3,6	3,6	3,2	3,1	2,7	2,7	2,6	2,2	2,2	2,2	2,2	2,1	2		36
38									3,4	3,5	3,3	3,3	2,8	2,8	2,4	2,4	2,3	1,9	1,9	1,8	1,8	1,8	1,7		38
40										3,2	3	3	2,5	2,5	2,1	2,1	2	1,6	1,6	1,5	1,5	1,5	1,4		40
42											2,6	2,6	2,3	2,2	1,8	1,8	1,7	1,3	1,3	1,3	1,3	1,2	1,1		42
44												2,4	2,1	2	1,6	1,6	1,5	1,1	1,1	1	1	1	0,9		44
46													1,8	1,8	1,4	1,4	1,3	0,9	0,9	0,8	0,8	0,8	0,6		46
48															1,6	1,3	1,2	1,1	0,7	0,6	0,6	0,5	0,4		48
50																1,1	1,1	1	0,5	0,4	0,4	0,3	0,2		50
52																	1	0,9	0,4	0,3	0,3	0,2			52
54																			0,2	0,2					54

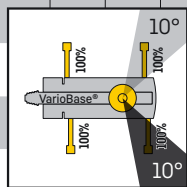

Traglasten

LTM 1110-5.1

Lifting capacities • Forces de levage • Portate • Tablas de carga • Грузоподъемность

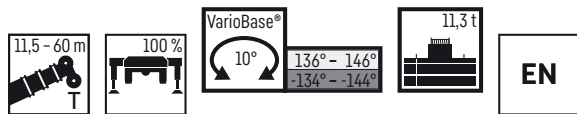

VarioBase® + 31%

	11,5 m	15,2 m	18,9 m	22,6 m	26,4 m	30,1 m	33,8 m	37,5 m	38,8 m	41,2 m	42,5 m	45 m	46,9 m	48,7 m	51,3 m	52,4 m	54,3 m	55,6 m	56,1 m	58,1 m	58,7 m	59,4 m	60 m		
3	69,5	68,1	67,3	66,4	58,3																			3	
3,5	69,5	68,6	67,9	66,8	60																				3,5
4	69,5	68,9	68,5	66,6	60,3	50,6																			4
4,5	68,1	67,4	65,4	64	59,3	50,6	40,8																		4,5
5	60,5	59,9	58,6	57,6	56	49,6	41																		5
6	49,1	49,8	50,5	49,5	48,5	45,2	39,5	31,7	28	25,7															6
7	40,2	41,8	41,8	41,3	39,7	38,1	36,3	30,3	26,9	25	23,1	20,4													7
8	33,2	34,5	35,1	35,2	34	32,7	31,1	28,9	25,8	24,3	22,3	20	18,1	16,7											8
9	28	29,2	29,9	30,2	29,5	28,2	27	25,5	24,7	23,5	21,5	19,5	17,9	16,6	11,5	13,2	10,8	10,1	10,7						9
10		25,1	25,8	25,9	25,7	24,8	23,6	23,3	22,5	21,4	20,6	18,9	17,5	16,4	11,3	13,1	10,7	10	10,6	9,6	9,1				10
12		19,3	19,9	20,2	20	19,8	19,6	18,6	18	17,7	16,6	16,6	15,7	15,5	10,8	12,8	10,3	9,7	10,4	9,4	8,9	8,7	8,5		12
14			16	16,3	16,5	16,4	15,9	15,8	14,7	14,8	13,6	13,9	12,9	13,4	10,1	12,3	9,9	9,4	10,1	9,1	8,7	8,5	8,3		14
16			13,3	13,6	13,8	13,6	13,3	13,2	12,3	12,6	11,3	12,2	10,8	11,3	9,3	10,5	9,3	9	9,6	8,8	8,4	8,2	8,1		16
18				11,6	11,7	11,5	11,1	11	10,4	11	9,5	10,4	9,1	9,7	8,7	9,5	8,8	8,4	8,7	8,4	8,1	8	7,8		18
20				10	10	9,8	9,8	9,5	8,9	9,4	8	9	8,3	8,8	8	8,2	8,1	7,9	7,5	7,4	7,4	7,3	7,2		20
22					8,7	8,6	8,5	8,4	8	8,2	7,4	8	7,7	7,6	7,4	7,1	7	6,9	6,4	6,4	6,4	6,3	6,2		22
24					7,7	7,6	7,5	7,4	7,3	7,2	6,7	7,1	6,9	6,6	6,5	6,1	6,1	5,9	5,5	5,5	5,4	5,3	5,2		24
26					6,8	6,6	6,6	6,5	6,6	6,3	6,1	6,2	6	5,7	5,6	5,2	5,2	5,1	4,7	4,6	4,6	4,5	4,4		26
28						6,1	6	5,8	5,9	5,5	5,6	5,4	5,3	5	4,9	4,5	4,5	4,4	4	3,9	3,9	3,8	3,8		28
30							5,2	5,1	5,2	4,9	5	4,8	4,7	4,4	4,3	3,9	3,9	3,8	3,4	3,4	3,3	3,3	3,2		30
32								4,5	4,6	4,4	4,4	4,3	4,2	3,8	3,8	3,4	3,4	3,3	2,8	2,8	2,8	2,8	2,7		32
34								4,1	4,2	3,9	4	3,8	3,7	3,3	3,3	2,9	2,9	2,8	2,4	2,4	2,4	2,3	2,2		34
36									3,8	3,5	3,6	3,3	3,3	2,9	2,9	2,5	2,5	2,4	2	2	2	1,9	1,9		36
38										3,1	3,2	3	2,9	2,6	2,5	2,2	2,2	2,1	1,7	1,7	1,6	1,6	1,5		38
40											2,8	2,6	2,6	2,2	2,2	1,8	1,8	1,8	1,3	1,4	1,3	1,3	1,2		40
42												2,3	2,3	2	1,9	1,6	1,6	1,5	1,1	1,1	1,1	1	0,9		42
44													2	1,7	1,7	1,3	1,3	1,2	0,8	0,8	0,8	0,7	0,6		44
46														1,4	1,5	1,1	1,1	1	0,5	0,5	0,5	0,4	0,4		46
48															1,2	0,9	0,9	0,8	0,3	0,3	0,3	0,3	0,2		48
50																0,7	0,8	0,7	0,2	0,2					50
52																	0,6	0,5							52

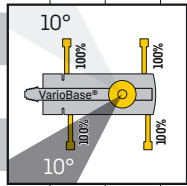

Traglasten

LTM 1110-5.2

Lifting capacities • Forces de levage • Portate • Tablas de carga • Грузоподъемность

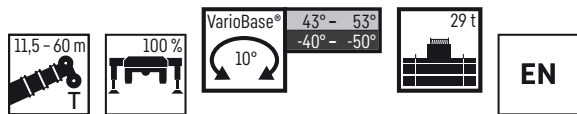

VarioBase® + 12 %

	11,5 m	15,2 m	18,9 m	22,6 m	26,4 m	30,1 m	33,8 m	37,5 m	41,2 m	45 m	48,7 m	52,4 m	56,1 m	58,1 m	60 m	
3	69,5	68,3	67,6	66,7	58,4											3
3,5	69,5	68,8	68,1	67,1	60,2											3,5
4	69,5	69	68,6	66,6	60	50,6										4
4,5	69,5	69,3	68,9	67,1	59,5	50,3	40,8									4,5
5	66,9	66,5	66,2	65,3	59,9	49,9	40,9									5
6	56,8	56,4	56	55,1	53,9	48,8	40,4	32,1	26,2							6
7	47,6	48,5	48,9	48,6	47	46	39,8	31,2	25,9	21,2						7
8	40,7	41,7	42	42	41,8	40,4	38,9	30,1	25,4	21	17,2					8
9	35,3	36,5	36,5	37,2	37	35,8	34,5	28,6	24,7	20,7	17,2	13,6	11,1			9
10		32,2	32,3	32,9	32,9	32,1	30,8	26,9	23,6	20	17	13,7	11,1	10,1	9,2	10
11		28,8	28,9	29,4	29,4	28,7	27,8	25,3	22,5	19,2	16,7	13,6	11,1	10,1	9,2	11
12		25,7	26,4	26,5	26,4	26	25,2	24	21,4	18,5	16,3	13,5	11,1	10	9,1	12
13		23,2	23,8	24	23,8	23,7	23	22	20,4	17,6	15,8	13,3	11	10	9,1	13
14			21,5	21,9	21,8	21,5	21,1	20,4	19,4	16,7	15,2	13,1	10,8	9,9	9	14
15			19,8	20,1	20	19,7	19,2	19,3	18,5	16	14,5	12,8	10,7	9,8	9	15
16			18,3	18,5	18,4	18,2	17,6	17,9	17,2	15,2	13,9	12,5	10,5	9,6	8,9	16
18				16	15,8	15,6	15,8	15,2	14,8	13,8	12,8	11,5	10,1	9,4	8,6	18
20				14	13,8	13,7	13,7	13,2	12,7	12,4	11,6	10,6	9,4	8,9	8	20
22					12,2	12,3	12,1	11,6	11,5	11,3	10,5	9,7	8,8	8,3	7,4	22
24					10,8	10,9	10,7	10,3	10,2	9,8	9,6	8,9	8,1	7,8	6,9	24
26						9,8	9,5	9,3	9,2	8,7	8,7	8,2	7,5	7,2	6,3	26
28						7,3	8,5	8,4	8	8	7,8	7,3	6,9	6,6	5,8	28
30							7,7	7,4	7,2	7,2	6,9	6,7	6,4	6,2	5,4	30
32								6,8	6,6	6,5	6,2	6	5,8	5,7	5	32
34									6,2	6,1	5,8	5,6	5,4	5,2	4,7	34
36										5,6	5,3	5,1	4,9	4,6	4,3	36
38										5,2	4,8	4,6	4,4	4,1	4	38
40											4,4	4,2	4	3,7	3,7	40
42											4,2	3,7	3,6	3,3	3,4	42
44												3,5	3,2	3	3,1	44
46												3,1	3	2,7	2,7	46
48													2,7	2,4	2,5	48
50													2,3	2,2	2,2	50
52														1,9	2	52
54															1,7	54
56															1,5	56

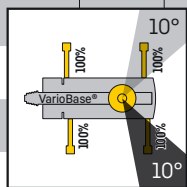

Traglasten

LTM 1110-5.2

Lifting capacities • Forces de levage • Portate • Tablas de carga • Грузоподъемность

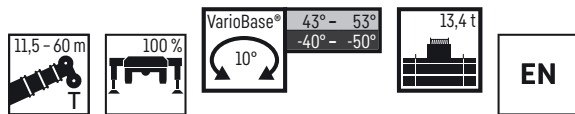

VarioBase® + 32%

	11,5 m	15,2 m	18,9 m	22,6 m	26,4 m	30,1 m	33,8 m	37,5 m	41,2 m	45 m	48,7 m	52,4 m	56,1 m	58,1 m	60 m	
3	69,5	68,3	67,6	66,7	58,4											3
3,5	69,5	68,8	68,1	67,1	60,2											3,5
4	69,5	69	68,6	66,6	60	50,6										4
4,5	69	68,3	66,3	64,9	59,5	50,3	40,8									4,5
5	61,3	60,7	59,4	58,4	56,8	49,9	40,9									5
6	49,9	50,5	51,2	50,1	49,2	46	40,4	32,1	26,2							6
7	41,6	42,7	42,9	43,1	41,7	39	35,6	31,2	25,9	21,2						7
8	35,1	36,4	36,9	37,2	36,2	33,7	30,9	28,8	25,4	21	17,2					8
9	30,3	31,3	32	32,1	31,6	29,6	27,2	26,2	24,2	20,7	17,2	13,6	11,1			9
10		27,4	28	28,2	28,1	26,2	24,2	23,4	21,7	20	17	13,7	11,1	10,1	9,2	10
11		24,1	24,7	24,9	24,8	23,5	22,8	21,1	19,6	18,5	16,7	13,6	11,1	10,1	9,2	11
12		21,4	21,9	22,3	22,2	21,2	20,7	19,2	18,4	17,5	16,2	13,5	11,1	10	9,1	12
13		19,1	19,7	20	19,9	19,2	18,8	17,5	16,9	16	14,8	13,3	11	10	9,1	13
14			17,8	18,1	17,8	18,1	17,3	16,3	15,5	14,7	14,2	13,1	10,8	9,9	9	14
15			16,1	16,4	16,1	16,5	15,9	15,3	14,4	13,8	13,1	12,2	10,7	9,8	9	15
16			14,7	15	14,9	15,1	14,7	14,3	13,3	12,8	12,1	11,3	10,5	9,6	8,9	16
18				12,8	12,9	12,8	12,5	12,3	11,7	11,2	10,5	10,2	9,5	9,4	8,6	18
20				11	11,2	11	10,6	10,5	10,5	9,8	9,5	8,9	8,3	8,2	8	20
22					9,6	9,6	9,6	9,2	9,1	8,6	8,4	7,9	7,2	7,2	7	22
24					8,5	8,3	8,3	8,1	7,9	7,6	7,4	6,9	6,3	6,3	6,1	24
26						7,6	7,4	7,4	7	6,9	6,5	6,1	5,6	5,6	5,4	26
28						6,8	6,7	6,6	6,2	6,1	5,7	5,4	4,9	4,9	4,7	28
30							5,9	6	5,6	5,5	5	4,8	4,3	4,3	4,1	30
32								5,3	5	4,9	4,5	4,2	3,7	3,7	3,6	32
34									4,8	4,4	4,4	4	3,7	3,2	3,1	34
36										4	3,9	3,5	3,3	2,8	2,7	36
38											3,6	3,5	3,2	2,4	2,3	38
40												3,1	2,8	2,1	2	40
42													2,9	2,5	1,7	42
44														2,2	1,4	44
46															2	46
48																48
50																50
52																52
54																54
56																56

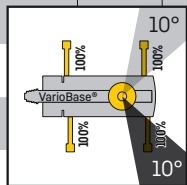

Traglasten

LTM 1110-5.2

Lifting capacities • Forces de levage • Portate • Tablas de carga • Грузоподъемность

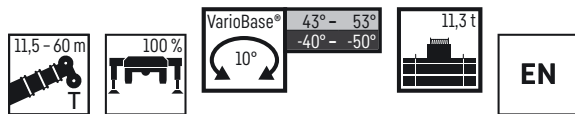

VarioBase® + 34 %

	11,5 m	15,2 m	18,9 m	22,6 m	26,4 m	30,1 m	33,8 m	37,5 m	41,2 m	45 m	48,7 m	52,4 m	56,1 m	58,1 m	60 m	
3	69,5	68,3	67,6	66,7	58,4											3
3,5	69,5	68,8	68,1	67,1	60,2											3,5
4	69,5	69	68,6	66,6	60	50,6										4
4,5	67,7	67,1	65,1	63,7	59,5	50,3	40,8									4,5
5	60,1	59,6	58,3	57,4	55,8	49,9	40,9									5
6	48,9	49,7	50,3	49,2	48,3	43,7	39,5	32,1	26,2							6
7	40,7	42	42,2	42	40,7	37	33,8	31,1	25,9	21,2						7
8	34,3	35,5	36,1	36,3	34,9	32	29,3	27,4	25,4	21	17,2					8
9	29,5	30,7	31,2	31,3	30,4	28	25,8	24,8	22,9	20,7	17,2	13,6	11,1			9
10		26,6	27,3	27,5	26,8	24,8	24	22,2	20,6	19,3	17	13,7	11,1	10,1	9,2	10
11		23,3	24	24,3	23,9	22,2	21,6	19,9	19,1	18,1	16,7	13,6	11,1	10,1	9,2	11
12		20,6	21,3	21,6	21,4	20,2	19,5	18,1	17,4	16,4	15,2	13,5	11,1	10	9,1	12
13		18,4	19	19,3	19,1	19,1	17,8	17,2	15,9	15,3	14,5	13,3	11	10	9,1	13
14			17,1	17,5	17,1	17,5	16,3	15,7	14,7	14,1	13,3	12,3	10,8	9,9	9	14
15			15,5	15,9	15,7	15,8	15	14,5	13,8	13,2	12,3	11,5	10,7	9,8	9	15
16			14,2	14,6	14,8	14,6	13,8	13,4	13	12,2	11,4	11	10,2	9,6	8,9	16
18				12,3	12,5	12,3	11,9	11,6	11,2	10,5	10,2	9,5	8,8	8,7	8,5	18
20				10,7	10,7	10,5	10,4	10	10	9,2	8,9	8,3	7,6	7,6	7,4	20
22					9,3	9,1	9	8,8	8,7	8,2	7,8	7,3	6,7	6,6	6,4	22
24					8,2	8,1	8	8	7,7	7,4	6,9	6,4	5,8	5,8	5,6	24
26						7,3	7,1	7,1	6,8	6,6	6,1	5,6	5,1	5,1	4,9	26
28						6,6	6,4	6,3	6	5,9	5,4	5	4,4	4,4	4,3	28
30							5,7	5,7	5,3	5,2	4,7	4,4	3,8	3,8	3,7	30
32								5	4,7	4,6	4,2	3,8	3,3	3,3	3,1	32
34								4,6	4,3	4,1	3,7	3,3	2,8	2,8	2,7	34
36									3,8	3,7	3,3	2,9	2,4	2,4	2,3	36
38									3,4	3,4	2,9	2,5	2	2	1,9	38
40										3	2,6	2,2	1,7	1,7	1,6	40
42										2,6	2,3	1,9	1,4	1,4	1,3	42
44											2	1,7	1,2	1,2	1	44
46											1,8	1,5	1	1	0,8	46
48												1,3	0,8	0,8	0,6	48
50												1,1	0,6	0,6	0,4	50
52													0,4	0,4	0,2	52
54														0,3		54
56																56

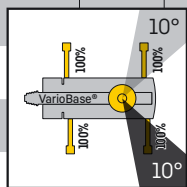

Traglasten

LTM 1110-5.2

Lifting capacities • Forces de levage • Portate • Tablas de carga • Грузоподъемность

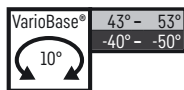
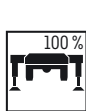
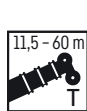

EN

VarioBase® + 46 %

	11,5 m	15,2 m	18,9 m	22,6 m	26,4 m	30,1 m	33,8 m	37,5 m	41,2 m	45 m	48,7 m	52,4 m	56,1 m	58,1 m	60 m	
3	69,5	68,3	67,6	66,7	58,4											3
3,5	69,5	68,8	68,1	67,1	60,2											3,5
4	69,5	69	66,9	62,7	54,4	50,2										4
4,5	61,8	61,1	59,2	54,5	50,7	44,4	39,1									4,5
5	54,9	55,5	55,1	51	45	39,7	35,3									5
6	43,8	45,1	44,3	40,5	36,4	32,6	30,5	27,5	24,9							6
7	35,9	37,1	36,6	33,4	30,4	28,2	26	24,4	22,2	19,9						7
8	29,6	30,9	30,6	28,6	25,9	24,6	22,5	21,3	19,5	18,2	16,5					8
9	24,8	25,8	26,1	24,6	23,2	21,5	19,7	18,7	17,9	16,5	15,1	13,6	11,1			9
10		22,1	22,7	21,5	20,4	19	17,5	16,7	16,1	14,9	13,6	12,5	11,1	10,1	9,2	10
11		19,2	19,8	19	18,2	17	16,4	15,4	14,4	13,5	12,3	11,4	10,3	10,1	9,2	11
12		16,9	17,5	17	16,3	15,2	14,8	14	12,9	12,1	11,1	10,2	9,3	9,1	8,8	12
13		15	15,7	15,5	14,7	13,7	13,3	12,6	11,7	10,9	10	9,2	8,3	8,2	7,9	13
14			14,1	14,1	13,3	12,8	12,1	11,4	10,6	9,9	9,1	8,4	7,5	7,4	7,1	14
15			12,8	12,8	12	11,7	11	10,4	9,6	9	8,3	7,6	6,8	6,7	6,5	15
16			11,6	11,7	11	10,7	10,1	9,5	8,8	8,3	7,6	6,9	6,2	6,1	5,8	16
18				9,9	9,2	9	8,5	8	7,4	6,9	6,3	5,7	5,1	5	4,8	18
20				8,2	7,9	7,7	7,2	6,8	6,3	5,9	5,3	4,8	4,2	4,1	3,9	20
22					6,8	6,7	6,2	5,9	5,3	5	4,5	4	3,4	3,4	3,2	22
24					5,7	5,8	5,4	5,1	4,6	4,2	3,8	3,3	2,8	2,8	2,6	24
26						5	4,7	4,4	3,9	3,6	3,2	2,7	2,2	2,2	2,1	26
28						4,3	4,1	3,8	3,4	3,1	2,7	2,2	1,7	1,8	1,6	28
30							3,6	3,4	2,9	2,6	2,2	1,8	1,3	1,3	1,2	30
32								3	2,5	2,2	1,8	1,4	0,8	0,9	0,7	32
34								2,6	2,1	1,9	1,5	1,1	0,4	0,5	0,3	34
36									1,8	1,6	1,2	0,7	0,2	0,2		36
38									1,6	1,3	0,9	0,4				38
40										1,1	0,5					40
42										0,9	0,3					42
44											0,2					44

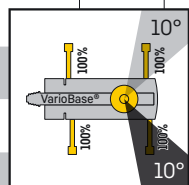

Traglasten

LTM 1120-4.1

Lifting capacities • Forces de levage • Portate • Tablas de carga • Грузоподъемность

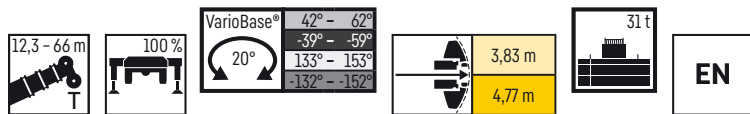

VarioBase® + 8 %

	12,3 m	16,4 m	20,6 m	24,7 m	28,8 m	32,9 m	37 m	41,1 m	45,2 m	49,4 m	53,5 m	57,6 m	59,7 m	61,2 m	63,1 m	65,3 m	66 m	
3	69,5	65,2	64,7	64,7	57,9													3
3,5	69,5	65,2	64,7	64,7	62,6													3,5
4	66,6	65	63,5	61,4	58,6	52,1												4
4,5	61,8	60,4	57,9	56,9	54,3	50,6												4,5
5	57,6	56,1	54,1	52,1	49,2	46,6	42,1											5
6	50,4	49,8	47,9	46,3	44,4	42,5	40,2	34,2										6
7	44,4	45	43,5	41,8	40,2	38,8	36,5	33,6	27,5									7
8	39,6	40,6	39,8	38,5	37,4	35,5	33,4	31,8	27,3	22,2								8
9	35	36,2	36,5	35,3	34,1	32,5	30,8	29,8	27,1	22,1	17,7	14						9
10	27	32,3	32,7	32,5	31,4	30,2	28,5	27,7	26,1	22	17,7	14	12,1	10,5				10
11		28,9	29,6	29,6	28,9	27,9	27	25,7	24,4	21,7	17,6	14	12	10,4	10,4	9,2	9	11
12		26,2	26,7	26,8	26,7	25,8	25,5	24	22,9	21,2	17,4	13,9	11,8	10,3	10,4	9,1	8,9	12
13		23,6	24,2	24,3	24,2	23,8	23,7	22,6	21,4	20,2	17,1	13,8	11,5	10,2	10,3	9,1	8,8	13
14		19,2	22	22,2	22,1	22,3	21,7	20,9	19,9	18,8	16,8	13,6	11,2	10	10,2	9	8,8	14
15			20,2	20,3	20,2	20,4	20,1	19,2	18,6	17,7	16,4	13,4	10,9	9,9	10,1	8,9	8,7	15
16			18,7	18,7	18,7	18,9	18,5	17,9	17,3	16,6	15,6	13,2	10,6	9,7	10	8,8	8,6	16
18			14,6	16,1	16,6	16,4	16	15,8	15,4	14,6	13,7	12,6	10	9,3	9,8	8,5	8,2	18
20				14,1	14,5	14,3	13,9	13,9	13,5	12,9	12,2	11,4	9,4	8,8	9,5	8,2	7,9	20
22				11,7	12,8	12,6	12,2	12,2	11,9	11,5	10,7	10,1	8,8	8,4	9,1	7,9	7,5	22
24					11,4	11,2	10,9	10,8	10,6	10,1	9,7	9,4	8,2	7,9	8,6	7,6	7,1	24
26					9,2	10	9,9	9,5	9,2	9	8,8	8,3	7,3	7,4	7,6	7,2	6,6	26
28						8,9	8,9	8,6	8,3	8,3	7,9	7,4	6,4	7	6,7	6,6	6,2	28
30						7,6	8,1	7,8	7,5	7,5	7,1	6,6	5,6	6,5	6	5,9	5,8	30
32							7,3	7	6,7	6,7	6,3	5,9	4,9	5,8	5,3	5,2	5,1	32
34							5,9	6,5	6,3	6,1	5,7	5,3	4,3	5,2	4,7	4,6	4,5	34
36								5,9	5,7	5,5	5,1	4,7	3,7	4,6	4,1	4,1	4	36
38								4,8	5,2	4,9	4,6	4,2	3,2	4,1	3,7	3,6	3,5	38
40									4,7	4,4	4,1	3,7	2,8	3,7	3,2	3,1	3	40
42									3,8	4	3,6	3,3	2,4	3,3	2,8	2,7	2,7	42
44										3,6	3,2	2,9	2	2,9	2,5	2,4	2,3	44
46										3	2,8	2,6	1,7	2,6	2,1	2	2	46
48											2,5	2,2	1,4	2,3	1,8	1,7	1,7	48
50												2,2	1,9	1,1	2	1,6	1,5	50
52													1,6	0,9	1,7	1,3	0,9	52
54														1,4	0,6	1,4		54

Traglasten

LTM 1120-4.1

Lifting capacities • Forces de levage • Portate • Tablas de carga • Грузоподъемность

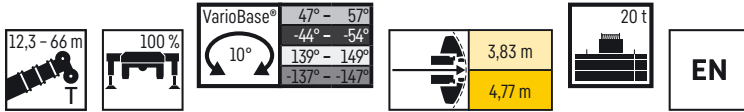

VarioBase® + 13%

	12,3 m	16,4 m	20,6 m	24,7 m	28,8 m	32,9 m	37 m	41,1 m	45,2 m	49,4 m	53,5 m	57,6 m	59,7 m	61,2 m	63,1 m	65,3 m	66 m	
3	69,5	65,2	64,7	64,7	57,9													3
3,5	69,5	65,2	64,7	64,7	62,6													3,5
4	65,9	65	63,5	61,4	58,6	52,1												4
4,5	60,9	60,4	57,9	56,9	54,3	50,6												4,5
5	56,6	56,1	54,1	52,1	49,2	46,6	42,1											5
6	49,4	49,8	47,9	46,3	44,4	42,5	40,2	34,2										6
7	42,7	43,4	43,5	41,8	40,2	38,8	36,5	33,6	27,5									7
8	36,9	38,1	38,6	38,5	37,4	35,5	32,7	31,1	27,3	22,2								8
9	32,2	33,4	34	34,2	33,4	31,1	29,8	27,5	25,5	22,1	17,7	14						9
10	27	29,4	30,1	30,2	29,6	27,9	26,4	24,4	22,9	20,8	17,7	14	12,1	10,5				10
11		26	26,7	26,7	26,4	25,5	23,6	22,3	20,8	19,4	17,6	14	12	10,4	10,4	9,2	9	11
12		23,2	23,8	24	23,6	23	21,3	20,1	19,2	17,9	16,5	13,9	11,8	10,3	10,4	9,1	8,9	12
13		20,9	21,4	21,6	22	20,8	19,5	18,8	17,6	16,6	15,5	13,8	11,5	10,2	10,3	9,1	8,8	13
14		18,9	19,4	19,5	20	19	17,8	17,2	16,4	15,2	14,2	13,2	11,2	10	10,2	9	8,8	14
15			17,6	17,8	18,3	17,4	16,3	15,9	15,1	14	13,1	12,1	10,9	9,9	10,1	8,9	8,7	15
16			16,2	16,8	16,8	16	15,4	14,7	13,9	13,1	12,5	11,7	10,5	9,7	10	8,8	8,6	16
18			14	14,4	14,4	13,7	13,5	12,6	12	11,5	10,7	10	8,8	9,3	9,1	8,5	8,2	18
20				12,5	12,6	11,9	11,7	11,2	10,6	10	9,2	8,6	7,5	8,4	7,8	7,7	7,5	20
22				10,9	10,9	10,6	10,3	10	9,3	8,7	8	7,5	6,4	7,3	6,7	6,6	6,5	22
24					9,4	9,6	9,1	8,8	8,2	7,7	7	6,5	5,4	6,3	5,8	5,7	5,6	24
26					8,2	8,3	8,1	7,8	7,3	6,8	6,1	5,6	4,6	5,5	5	4,9	4,8	26
28						7,3	7,1	7	6,5	6	5,4	4,9	3,9	4,8	4,3	4,2	4,1	28
30						6,5	6,3	6,2	5,8	5,3	4,7	4,3	3,3	4,2	3,7	3,6	3,5	30
32							5,6	5,5	5,1	4,7	4,1	3,7	2,7	3,6	3,1	3	2,9	32
34							5	4,9	4,6	4,2	3,6	3,2	2,2	3,1	2,6	2,6	2,5	34
36								4,3	4	3,7	3,2	2,8	1,8	2,7	2,2	2,1	2	36
38								3,8	3,5	3,3	2,8	2,4	1,4	2,3	1,8	1,7	1,7	38
40									3,1	2,9	2,4	2	1	1,9	1,5	1,4	1,3	40
42									2,8	2,5	2,1	1,7	0,7	1,6	1,2	1,1	1	42
44										2,2	1,8	1,4	0,3	1,3	0,9	0,8	0,7	44
46										1,9	1,5	1,1		1,1	0,5	0,4	0,3	46
48											1,2	0,9		0,8	0,3	0,2		48
50											1	0,7		0,6				50
52												0,4		0,3				52
54												0,2						54

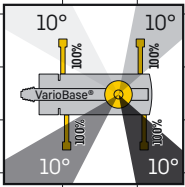

Traglasten

LTM 1120-4.1

Lifting capacities • Forces de levage • Portate • Tablas de carga • Грузоподъемность

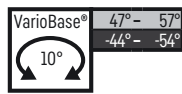
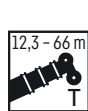

VarioBase® + 14 %

	12,3 m	16,4 m	20,6 m	24,7 m	28,8 m	32,9 m	37 m	41,1 m	45,2 m	49,4 m	53,5 m	57,6 m	59,7 m	61,2 m	63,1 m	65,3 m	66 m	
3	69,5	65,2	64,7	64,7	57,9													3
3,5	68,8	65,2	64,7	63,8	54,4													3,5
4	63,3	63,3	62	56,7	47,1	42												4
4,5	57,4	57,9	55,9	47,5	42,5	38,6												4,5
5	51,7	52,3	46,9	42,5	38,8	34,1	30,2											5
6	41,8	41,3	37,2	34,2	30,7	27,4	25,5	22,9										6
7	34,2	31,9	29,6	27,6	25,2	23,5	21,5	19,8	18									7
8	26,9	25,6	24,2	22,9	21,3	19,9	18,3	17	15,6	14,2								8
9	21,9	21,1	20,2	19,5	18,2	17,1	15,9	14,8	13,5	12,4	11,2	10,2						9
10	18,3	17,8	17,2	16,7	15,8	14,9	13,9	13	11,9	10,9	9,8	8,9	7,5	8,5				10
11		15,2	14,9	14,6	13,8	13,1	12,2	11,5	10,5	9,6	8,6	7,8	6,5	7,5	6,8	6,6	6,4	11
12		13,2	13	12,8	12,2	11,6	10,9	10,2	9,3	8,5	7,6	6,9	5,6	6,6	5,9	5,7	5,6	12
13		11,6	11,4	11,4	10,8	10,4	9,7	9,1	8,3	7,6	6,8	6,1	4,9	5,8	5,2	5	4,9	13
14		9,9	10,1	10,1	9,7	9,3	8,7	8,2	7,5	6,8	6	5,4	4,2	5,1	4,5	4,4	4,2	14
15			9	9,1	8,7	8,4	7,8	7,4	6,7	6,1	5,3	4,7	3,6	4,5	4	3,8	3,7	15
16			8,1	8,2	7,8	7,6	7,1	6,7	6	5,4	4,7	4,2	3	4	3,4	3,3	3,2	16
18			6,3	6,7	6,4	6,2	5,8	5,5	4,9	4,4	3,7	3,2	2,1	3,1	2,5	2,4	2,3	18
20				5,5	5,3	5,2	4,8	4,5	3,9	3,5	2,9	2,4	1,3	2,3	1,8	1,7	1,6	20
22				4,5	4,5	4,3	3,9	3,7	3,2	2,7	2,2	1,7	0,5	1,7	1,1	0,9	0,8	22
24					3,7	3,6	3,2	3	2,5	2,1	1,6	1,1		1,1	0,4	0,4	0,3	24
26					3	3	2,7	2,5	2	1,6	1	0,5		0,5				26
28						2,5	2,2	2	1,5	1,2	0,5							28
30						2	1,8	1,6	1,1	0,6								30
32							1,4	1,2	0,7	0,3								32
34							1,1	0,9	0,3									34
36								0,6										36
38								0,3										38

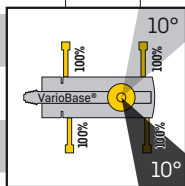

Traglasten

LTM 1120-4.1

Lifting capacities · Forces de levage · Portate · Tablas de carga · Грузоподъемность

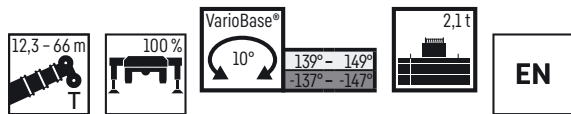

VarioBase® + 19%

	12,3 m	16,4 m	20,6 m	24,7 m	28,8 m	32,9 m	37 m	41,1 m	45,2 m	49,4 m	53,5 m	57,6 m	59,7 m	61,2 m	63,1 m	65,3 m	66 m	
3	69,5	65,2	64,7	64,7	57,9													3
3,5	69,4	65,2	64,7	64,7	60,4													3,5
4	63,4	63,4	62,3	59,5	53,4	45,9												4
4,5	58	58,4	56,5	54,4	46,7	40,7												4,5
5	51,6	52,2	50,9	48,9	42,7	38,2	33											5
6	41,4	42,4	42,3	40	35,9	31,3	27,5	24,9										6
7	33,6	35,1	35,8	32,7	29,8	26,3	24,2	21,6	19,4									7
8	28,2	29,6	29,2	27,5	25	23,3	20,9	19,3	17,4	15,7								8
9	23,9	25,1	23,8	22,6	21	19,6	18	16,7	15,2	13,9	12,4	11,2						9
10	20,6	20,5	19,7	19	17,8	16,8	15,5	14,4	13,2	12	10,8	9,7	8,2	9,3				10
11		17,2	16,7	16,3	15,3	14,5	13,5	12,6	11,5	10,5	9,4	8,4	7	8,1	7,3	7,1	6,9	11
12		14,6	14,3	14,1	13,4	12,7	11,8	11,1	10,1	9,2	8,2	7,4	6	7,1	6,3	6,1	6	12
13		12,7	12,4	12,4	11,7	11,2	10,4	9,8	8,9	8,1	7,2	6,4	5,1	6,2	5,5	5,3	5,1	13
14		10,8	10,9	10,9	10,4	10	9,3	8,7	7,9	7,2	6,3	5,6	4,4	5,4	4,8	4,6	4,4	14
15			9,6	9,7	9,2	8,9	8,3	7,8	7,1	6,4	5,6	4,9	3,7	4,7	4,1	3,9	3,8	15
16			8,6	8,7	8,3	8	7,4	7	6,3	5,7	4,9	4,3	3,1	4,1	3,5	3,4	3,3	16
18			6,6	7	6,7	6,5	6	5,6	5	4,5	3,8	3,3	2,1	3,1	2,6	2,4	2,3	18
20				5,7	5,5	5,3	4,9	4,6	4	3,5	2,9	2,4	1,2	2,3	1,8	1,6	1,5	20
22				4,5	4,5	4,4	4	3,7	3,2	2,7	2,1	1,7	0,4	1,6	1	0,8	0,7	22
24					3,7	3,6	3,3	3	2,5	2,1	1,5	1		1	0,4	0,3	0,2	24
26					3	3	2,7	2,4	2	1,5	0,9	0,4		0,4				26
28						2,5	2,1	1,9	1,5	1,1	0,4							28
30						2	1,7	1,5	1,1	0,5								30
32							1,4	1,1	0,5	0,2								32
34							1	0,8	0,2									34
36								0,4										36
38								0,3										38

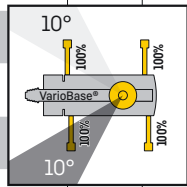

Traglasten

LTM 1150-5.3

Lifting capacities • Forces de levage • Portate • Tablas de carga • Грузоподъемность

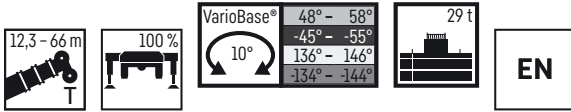

VarioBase® + 21 %

	12,3 m	16,4 m	20,6 m	24,7 m	28,8 m	32,9 m	37 m	41,1 m	45,2 m	49,4 m	51,5 m	53,5 m	55,6 m	56,3 m	57,1 m	57,6 m	59,7 m	60,5 m	61,2 m	61,7 m	63,1 m	63,9 m	65,3 m	66 m			
3	86	74,2	73,4	72,3																					3		
3,5	86	74,2	73,4	72,3	65,5																					3,5	
4	86	74,2	73,4	72,3	65,5																					4	
4,5	86	74,2	73,4	72,3	65,5	52,1																				4,5	
5	80,1	74,2	73,4	72,3	65,5	52,1																				5	
6	69,8	70	69,2	66,2	63,4	52,1	44,3	34,3																		6	
7	60,3	60,4	59,8	58,6	56,6	50,8	44,3	34,3	27,7																	7	
8	51,5	51,7	51,6	50,6	49,2	47,5	44,3	34,2	27,7	22,1																8	
9	44,7	45,4	45,5	45	44,2	43,4	41,2	33,4	27,7	22,1	16,1	17,4	14,4	13,7												9	
10	39,4	40,1	40,4	40,5	39,8	38,8	36,9	32,2	27,3	22,1	15,8	17,4	14,3	13,6	11,9	14,2	12,5	12	11,7							10	
11		36,2	36,1	36,3	35,9	35,2	32,9	30,6	26,6	22	15,5	17,4	14,1	13,4	11,7	14,2	12,4	12	11,6	11,5	10,6	10,3	9,4	9,1	11	11	
12		32,6	33,1	32,9	32,5	31,9	29,6	27,6	25,8	21,7	15	17,3	13,9	13,2	11,5	14,2	12,3	11,8	11,5	11,4	10,6	10,2	9,3	9,1	12	12	
13		29,6	30,1	30,1	29,7	28,9	26,8	25,9	24,5	21,1	14,6	17,1	13,6	13	11,2	14,1	12,2	11,7	11,4	11,3	10,5	10,2	9,2	9	13	13	
14		27	27,5	27,5	27,3	26,4	24,4	24,1	22,4	20,4	14,1	16,8	13,3	12,7	11	13,9	12	11,6	11,1	11,2	10,4	10,1	9,2	8,9	14	14	
15			25,3	25,4	25,1	24,1	23	22,1	20,9	19,6	13,6	16,5	12,9	12,5	10,7	13,7	11,8	11,4	10,9	11,1	10,3	9,9	9,1	8,9	15	15	
16			23,2	23,3	23,2	22,2	21,9	20,4	19,4	18,1	13,1	16	12,6	12,2	10,5	13,4	11,6	11,2	10,6	11	10,2	9,8	9	8,7	16	16	
18			19,8	20	19,8	19	18,9	17,7	16,7	16	12	15,1	11,8	11,5	9,9	12,9	11,1	10,8	10,1	10,6	9,9	9,5	8,7	8,4	18	18	
20				17,5	17,3	17,5	16,5	15,5	14,7	14,3	11,1	13,4	11	10,8	9,3	12,3	10,5	10,3	9,5	10,2	9,6	9,1	8,3	8	20	20	
22					15,4	15,2	15,3	14,5	13,6	13,3	12,6	10,3	12	10,3	10	8,7	11,4	9,9	9,7	8,9	9,8	9,2	8,7	8	7,6	22	
24						13,4	13,6	12,9	12,4	12	11,4	9,6	10,9	9,6	9,3	8,1	10,1	9,4	9,1	8,3	9,3	8,8	8,2	7,7	7,2	24	24
26					12,3	12	11,5	11,2	10,7	10,2	9	9,7	9,1	8,7	7,6	9,1	8,9	8,5	7,7	8,7	8,4	7,7	7,3	6,8	26	26	
28						10,6	10,1	10,3	9,6	9,2	8,4	8,8	8,5	8,1	7	8,5	7,9	7,8	7,2	7,8	7,8	7,4	6,9	6,4	28	28	
30						9,5	9	9,2	8,9	8,4	7,9	8	7,7	7,5	6,5	7,6	7,2	7	6,8	6,9	7	6,9	6,5	5,9	30	30	
32							8,4	8,2	8	7,6	7,4	7,4	6,9	6,9	6	6,9	6,8	6,5	6,4	6,2	6,2	6,2	6,1	5,5	32	32	
34							7,8	7,4	7,2	6,8	6,6	6,6	6,5	6,2	5,6	6,2	6,2	5,9	5,8	5,5	5,6	5,5	5,5	5,2	34	34	
36								6,7	6,7	6,3	6	5,9	6	5,7	5,1	5,5	5,5	5,3	5,4	4,9	4,9	4,9	4,8	4,7	36	36	
38								6,1	6	5,7	5,7	5,3	5,4	5,3	4,8	5	5	4,7	4,9	4,4	4,4	4,4	4,4	4,3	38	38	
40									5,5	5,2	5,2	4,8	4,9	4,8	4,5	4,5	4,5	4,2	4,4	3,9	3,9	3,9	3,8	3,7	40	40	
42									5	4,7	4,7	4,4	4,4	4,4	4,2	4	4	3,7	3,9	3,4	3,5	3,4	3,4	3,3	42	42	
44										4,3	4,3	4	4	4	3,9	3,6	3,6	3,4	3,5	3	3,1	3,1	3	2,9	44	44	
46										4	4	3,6	3,6	3,6	3,6	3,3	3,3	3	3,2	2,7	2,7	2,7	2,6	2,5	46	46	
48										3,7	3,7	3,2	3,3	3,3	3,2	2,9	3	2,7	2,9	2,4	2,4	2,4	2,3	2,2	48	48	
50											2,9	3	3	2,9	2,6	2,7	2,4	2,6	2,1	2,1	2,1	2,1	2	1,9	50	50	
52												2,7	2,7	2,6	2,3	2,4	2,1	2,3	1,8	1,9	1,9	1,9	1,8	1,7	52	52	
54													2,3	2,3	2	2,1	1,8	2	1,6	1,6	1,6	1,5	1,4	54	54		
56																1,8	1,6	1,8	1,3	1,4	1,4	1,3	1,2	56	56		
58																	1,4	1,5	1,1	1,2	1,2	1,1	1,1	58	58		
60																			1	1	1	0,9	0,8	60	60		
62																						0,7	0,6	62	62		

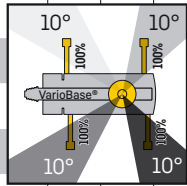

Traglasten

LTM 1150-5.3

Lifting capacities • Forces de levage • Portate • Tablas de carga • Грузоподъемность

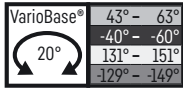
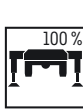
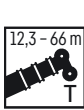

VarioBase® + 15 %

	12,3 m	16,4 m	20,6 m	24,7 m	28,8 m	32,9 m	37 m	41,1 m	45,2 m	49,4 m	51,5 m	53,5 m	55,6 m	56,3 m	57,1 m	57,6 m	59,7 m	60,5 m	61,2 m	61,7 m	63,1 m	63,9 m	65,3 m	66 m		
3	86	74,2	73,4	72,3																					3	
3,5	86	74,2	73,4	72,3	65,5																					3,5
4	86	74,2	73,4	72,3	65,5																					4
4,5	86	74,2	73,4	72,3	65,5	52,1																				4,5
5	80,1	74,2	73,4	72,3	65,5	52,1																				5
6	69,8	70	69,2	66,2	63,4	52,1	44,3	34,3																		6
7	60,3	60,4	59,8	58,6	56,6	50,8	44,3	34,3	27,7																	7
8	51,5	51,7	51,6	50,6	49,2	47,5	44,3	34,2	27,7	22,1																8
9	44,7	45,4	45,5	45	44,2	43,4	40,4	33,4	27,7	22,1	16,1	17,4	14,4	13,7												9
10	39,4	40,1	40,4	40,5	39,8	38,8	36	32,2	27,3	22,1	15,8	17,4	14,3	13,6	11,9	14,2	12,5	12	11,7							10
11		36,2	36,1	36,3	35,9	34,5	32	29,9	26,6	22	15,5	17,4	14,1	13,4	11,7	14,2	12,4	12	11,6	11,5	10,6	10,3	9,4	9,1		11
12		32,6	33,1	32,9	32,5	31	28,7	27,1	25,8	21,7	15	17,3	13,9	13,2	11,5	14,2	12,3	11,8	11,5	11,4	10,6	10,2	9,3	9,1		12
13		29,6	30,1	30,1	29,7	28	26	25,6	23,9	21,1	14,6	17,1	13,6	13	11,2	14,1	12,2	11,7	11,4	11,3	10,5	10,2	9,2	9		13
14		27	27,5	27,5	27,2	25,4	24	23,4	21,9	20,4	14,1	16,8	13,3	12,7	11	13,9	12	11,6	11,1	11,2	10,4	10,1	9,2	8,9		14
15			25,3	25,4	24,8	23,3	23	21,5	20,4	19,1	13,6	16,5	12,9	12,5	10,7	13,7	11,8	11,4	10,9	11,1	10,3	9,9	9,1	8,9		15
16			23,2	23,3	22,8	21,4	21,2	19,8	18,8	17,6	13,1	16	12,6	12,2	10,5	13,4	11,6	11,2	10,6	11	10,2	9,8	9	8,7		16
18			19,7	19,8	19,5	19	18,2	17,1	16,2	15,6	12	14,7	11,8	11,5	9,9	12,9	11,1	10,8	10,1	10,6	9,9	9,5	8,7	8,4		18
20				16,9	16,7	16,9	15,8	14,9	14,6	13,9	11,1	13	11	10,8	9,3	12,3	10,5	10,3	9,5	10,2	9,6	9,1	8,3	8		20
22				14,5	14,5	14,8	13,9	13,4	13	12,4	10,3	11,8	10,3	10	8,7	11	9,9	9,7	8,9	9,8	9,2	8,7	8	7,6		22
24					13,1	12,8	12,4	12,1	11,5	11,1	9,6	10,5	9,6	9,3	8,1	9,8	9,4	9,1	8,3	9,3	8,8	8,2	7,7	7,2		24
26					11,5	11,2	10,8	11	10,3	9,8	9	9,4	9,1	8,7	7,6	9,1	8,5	8,4	7,7	8,4	8,4	7,7	7,3	6,8		26
28						9,9	9,6	9,6	9,4	9	8,4	8,5	8,2	8,1	7	8,1	7,6	7,5	7,2	7,4	7,5	7,4	6,9	6,4		28
30						8,9	8,9	8,6	8,4	8,1	7,9	7,8	7,4	7,3	6,5	7,3	7,2	6,9	6,8	6,6	6,6	6,6	6,5	5,9		30
32							8,1	7,7	7,6	7,3	7	6,9	6,8	6,5	6	6,5	6,5	6,2	6,2	5,9	5,9	5,9	5,8	5,5		32
34							7,3	7	6,9	6,5	6,4	6,1	6,2	6	5,6	5,8	5,8	5,6	5,8	5,2	5,3	5,2	5,2	5,1		34
36								6,3	6,2	5,8	5,9	5,5	5,5	5,5	5,1	5,2	5,2	5	5,2	4,6	4,7	4,7	4,6	4,5		36
38								5,9	5,6	5,3	5,3	4,9	5	5	4,8	4,6	4,7	4,5	4,6	4,1	4,2	4,2	4			38
40									5,1	4,8	4,8	4,4	4,5	4,5	4,4	4,1	4,2	4	4,1	3,6	3,7	3,7	3,6	3,5		40
42									4,7	4,4	4,4	4	4,1	4	4	3,7	3,7	3,5	3,7	3,2	3,3	3,3	3,2	3,1		42
44										4	4	3,6	3,7	3,6	3,6	3,3	3,4	3,2	3,3	2,8	2,9	2,9	2,8	2,7		44
46											3,6	3,7	3,3	3,3	3,3	3,2	3	3	2,8	3	2,5	2,5	2,5	2,4		46
48												3,3	2,9	3	3	2,9	2,6	2,7	2,5	2,6	2,2	2,2	2,2	2,1		48
50													2,6	2,7	2,6	2,6	2,3	2,4	2,1	2,3	1,9	1,9	1,9	1,8		50
52														2,4	2,4	2,3	2	2,1	1,8	2	1,6	1,6	1,7	1,6		52
54															2,1	2	1,7	1,8	1,6	1,7	1,3	1,4	1,4	1,3		54
56																	1,5	1,3	1,5	1,1	1,1	1,1	1,1	1		56
58																		1,1	1,3	0,8	0,9	0,9	0,9	0,8		58
60																				0,7	0,7	0,7	0,6	0,5		60
62																							0,4	0,3		62

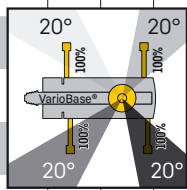

Traglasten

LTM 1150-5.3

Lifting capacities • Forces de levage • Portate • Tablas de carga • Грузоподъемность

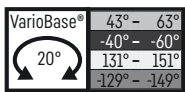
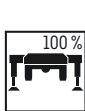
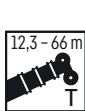

VarioBase® + 17 %

	12,3 m	16,4 m	20,6 m	24,7 m	28,8 m	32,9 m	37 m	41,1 m	45,2 m	49,4 m	51,5 m	53,5 m	55,6 m	56,3 m	57,1 m	57,6 m	59,7 m	60,5 m	61,2 m	61,7 m	63,1 m	63,9 m	65,3 m	66 m		
3	86	74,2	73,4	72,3																					3	
3,5	86	74,2	73,4	72,3	65,5																					3,5
4	86	74,2	73,4	67,6	59,7																					4
4,5	80,3	74,2	71,1	61,5	52,1	46,9																				4,5
5	71,1	69,6	59,9	51,8	46,8	41,1																				5
6	56,5	48,9	45,6	40,8	36,8	33,8	30,5	26,7																		6
7	41	38,2	35,3	32,6	30,4	27,5	25,6	23,5	21,7																	7
8	31,7	30,2	28,5	27,2	25,2	23,8	21,8	20,2	18,7	17,1																8
9	25,5	24,7	23,7	22,8	21,5	20,3	19	17,7	16,4	15,2	14,3	13,9	13,1	12,9												9
10	20,9	20,7	20,1	19,5	18,5	17,6	16,5	15,5	14,3	13,3	13,1	12,2	12	11,8	11,7	11,1	10,9	10,5	10,7							10
11		17,6	17,2	16,9	16,2	15,4	14,5	13,7	12,6	11,8	11,6	10,8	10,6	10,5	10,3	9,8	9,6	9,2	9,4	8,7	8,6	8,5	8,3	8,1		11
12		15,3	15	14,8	14,2	13,7	12,9	12,1	11,2	10,5	10,3	9,5	9,4	9,3	9,1	8,6	8,5	8,1	8,2	7,5	7,5	7,4	7,3	7,1		12
13		13,1	13,2	13,1	12,6	12,2	11,5	10,8	10	9,3	9,2	8,4	8,3	8,2	8,1	7,5	7,5	7,1	7,2	6,6	6,6	6,5	6,3	6,2		13
14		11,1	11,7	11,7	11,3	10,9	10,3	9,7	9	8,3	8,2	7,5	7,4	7,3	7,2	6,6	6,6	6,2	6,4	5,7	5,7	5,7	5,5	5,4		14
15			10,4	10,5	10,1	9,8	9,3	8,8	8	7,4	7,4	6,6	6,6	6,5	6,4	5,9	5,8	5,4	5,6	5	5	5	4,8	4,7		15
16			9,1	9,4	9,1	8,9	8,4	7,9	7,2	6,7	6,6	5,9	5,8	5,8	5,7	5,2	5,1	4,8	5	4,4	4,4	4,3	4,2	4,1		16
18			7,1	7,8	7,5	7,3	6,9	6,4	5,8	5,3	5,3	4,6	4,6	4,6	4,5	4	4	3,7	3,9	3,3	3,3	3,3	3,1	3		18
20				6,2	6,2	6	5,6	5,3	4,7	4,3	4,3	3,7	3,7	3,6	3,5	3,1	3,1	2,7	2,9	2,4	2,4	2,4	2,3	2,1		20
22				5,1	5,2	5	4,7	4,3	3,8	3,4	3,4	2,8	2,9	2,8	2,7	2,3	2,3	1,9	2,2	1,4	1,4	1,4	1,3	1,1		22
24					4,2	4,2	3,9	3,6	3,1	2,7	2,7	2,2	2,2	2,1	2,1	1,4	1,5	1,1	1,4	0,7	0,8	0,8	0,7	0,6		24
26					3,4	3,5	3,2	2,9	2,4	2,1	2,1	1,4	1,5	1,4	1,3	0,8	0,8	0,5	0,8	0,2	0,3	0,3	0,2			26
28						2,9	2,6	2,4	1,9	1,5	1,6	0,8	0,9	0,8	0,8	0,3	0,4									28
30						2,4	2,2	1,9	1,4	0,9	1	0,4	0,5	0,4	0,3											30
32							1,8	1,5	0,8	0,6	0,6															32
34							1,4	1,1	0,5	0,2	0,3															34
36								0,8	0,2																	36
38									0,5																	38

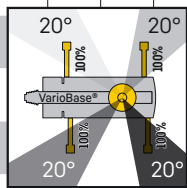

Traglasten

LTM 1160-5.2

Lifting capacities • Forces de levage • Portate • Tablas de carga • Грузоподъемность

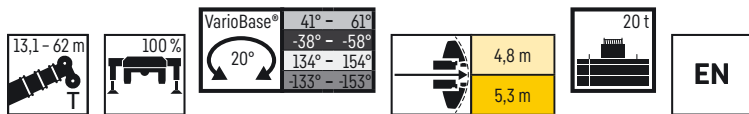

VarioBase® + 4,8 %

	13,1 m	17,6 m	22,1 m	26,6 m	31,1 m	35,5 m	40 m	44,5 m	49 m	53,5 m	58 m	62 m	
3	86	86	86										3
4	86	86	86	86									4
5	86	86	86	86	74,8								5
6	78,2	78,5	78,4	77,7	73	58,6							6
7	64,7	65,9	66,2	64,6	60,6	56,6	42,2						7
8	53,7	54,7	55,1	56,1	53,1	47,9	39,7	33,1					8
9	44,7	45,9	47,3	47,3	45,5	41,2	37,3	31,7	26,5				9
10	37,8	39,5	40,2	40,3	39,5	36	33,1	30,2	25,6	22			10
12		29,9	30,5	30,5	30,1	29,8	27,3	26	23,7	20,6	16,7	13,7	12
14		23,7	24,3	24,6	24,4	24,5	22,9	21,4	20,1	18,9	16	13,1	14
16			19,9	20,2	20,4	19,9	19,8	18,4	17,3	16,7	15,2	12,4	16
18			16,7	17,2	17,1	16,8	16,5	15,8	15,2	14,4	13,3	11,8	18
20			14	14,5	14,4	14,1	14	14	13,3	12,4	11,4	11	20
22				12,5	12,3	12,4	12,1	11,8	11,4	10,7	9,8	9,5	22
24				10,8	10,6	10,7	10,5	10,1	9,8	9,3	8,5	8,2	24
26					9,3	9,3	9,1	8,8	8,4	8,1	7,3	7,1	26
28					8,2	8,2	8	7,7	7,3	7	6,4	6,1	28
30						7,3	7	6,7	6,4	6,1	5,5	5,3	30
32						6,5	6,2	5,9	5,6	5,2	4,7	4,5	32
34							5,5	5,2	4,9	4,5	4	3,9	34
36							4,9	4,6	4,2	3,9	3,4	3,3	36
38							4,4	4,1	3,7	3,4	2,9	2,8	38
40								3,6	3,3	2,9	2,4	2,3	40
42								3,2	2,8	2,5	2	1,9	42
44									2,5	2,1	1,6	1,5	44
46									2,2	1,8	1,1	1	46
48										1,4	0,7	0,6	48
50										1,1	0,4	0,3	50

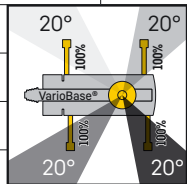

Traglasten

LTM 1160-5.2

Lifting capacities • Forces de levage • Portate • Tablas de carga • Грузоподъемность

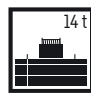
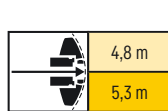
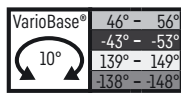
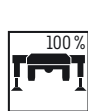
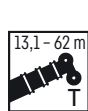

VarioBase® + 9,1 %

	13,1 m	17,6 m	22,1 m	26,6 m	31,1 m	35,5 m	40 m	44,5 m	49 m	53,5 m	58 m	62 m	
3	86	86	86										3
4	86	86	86	86									4
5	86	86	86	86	74,8								5
6	74,3	75,3	75,5	72,3	65,4	58,6							6
7	59,8	60,9	61,2	60	55,7	49,3	42,2						7
8	48,4	49,6	51,1	50,7	46,7	41,6	37,3	33,1					8
9	39,9	41,6	42,4	42,4	39,9	35,8	33,8	30,6	26,5				9
10	33,7	35,3	36	36	34,6	32,8	30	27,9	25,4	22			10
12		26,6	27,2	27,5	27,4	26,4	24,8	22,9	21,2	19,3	16,7	13,7	12
14		20,7	21,4	21,9	22	21,6	20,4	18,8	17,8	16,8	15,5	13,1	14
16			17,2	17,8	17,6	17,3	17,4	16,6	15,3	14,1	12,9	12,4	16
18			14,1	14,6	14,5	14,6	14,3	14,2	13	12	10,9	10,5	18
20			11,8	12,3	12,2	12,3	12	11,6	11,2	10,2	9,3	8,9	20
22				10,5	10,4	10,4	10,1	9,8	9,4	8,8	7,9	7,6	22
24				9	8,9	8,9	8,7	8,4	8	7,5	6,7	6,4	24
26					7,7	7,7	7,5	7,2	6,9	6,4	5,7	5,5	26
28					6,7	6,7	6,5	6,2	5,9	5,5	4,8	4,6	28
30						5,9	5,6	5,4	5	4,7	4	3,9	30
32						5,2	4,9	4,7	4,3	4	3,4	3,2	32
34							4,3	4,1	3,7	3,3	2,8	2,6	34
36							3,8	3,5	3,2	2,8	2,2	2,1	36
38							3,4	3,1	2,7	2,3	1,8	1,7	38
40								2,7	2,3	1,9	1,2	1,1	40
42								2,3	1,9	1,5	0,7	0,6	42
44									1,6	1	0,4	0,3	44
46									1,3	0,6			46
48										0,4			48

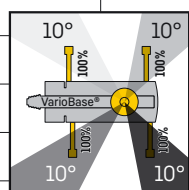

Traglasten

LTM 1160-5.2

Lifting capacities • Forces de levage • Portate • Tablas de carga • Грузоподъемность

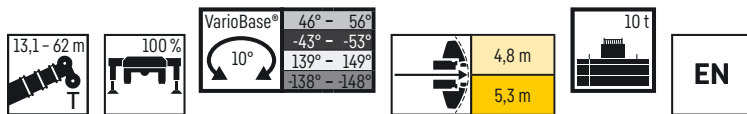

VarioBase® + 11,2 %

	13,1 m	17,6 m	22,1 m	26,6 m	31,1 m	35,5 m	40 m	44,5 m	49 m	53,5 m	58 m	62 m	
3	86	86	86										3
4	86	86	86	86									4
5	86	86	86	84,8	74,8								5
6	71,4	72,5	72,9	68,8	62	53,9							6
7	56,7	58,1	58,5	57	50,3	44,3	39,3						7
8	45,3	47,1	48	47,1	42,1	37,4	35	31,7					8
9	37,3	39	39,7	39,8	35,9	34,2	31	28,2	25,6				9
10	31,4	32,9	33,7	33,7	31,9	29,9	27,6	25,5	23,5	21,3			10
12		24,6	25,4	25,7	25,7	23,8	22,2	20,3	19,2	18	16,5	13,7	12
14		18,7	19,6	20,2	20	19,4	18,6	17,5	16,1	14,8	13,5	12,9	14
16			15,5	16,1	16	16,1	15,6	14,7	13,5	12,3	11,2	10,7	16
18			12,7	13,2	13,1	13,2	12,9	12,4	11,3	10,4	9,3	8,9	18
20			10,6	11,1	11	11	10,7	10,4	9,6	8,7	7,8	7,5	20
22				9,3	9,2	9,3	9,1	8,8	8,2	7,4	6,6	6,3	22
24				8	7,9	7,9	7,7	7,4	7,1	6,3	5,5	5,2	24
26					6,8	6,8	6,6	6,4	6	5,3	4,6	4,4	26
28					5,9	5,9	5,7	5,4	5,1	4,5	3,8	3,6	28
30						5,2	4,9	4,7	4,3	3,8	3,1	2,9	30
32						4,5	4,2	4	3,6	3,2	2,5	2,3	32
34							3,6	3,4	3,1	2,6	1,9	1,8	34
36							3,2	2,9	2,6	2,1	1,3	1,1	36
38							2,8	2,5	2,1	1,7	0,8	0,7	38
40								2,1	1,7	1,1	0,4	0,3	40
42								1,8	1,4	0,7			42
44									1	0,4			44
46									0,6				46

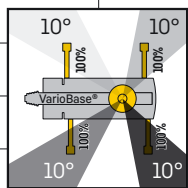

Traglasten

LTM 1160-5.2

Lifting capacities • Forces de levage • Portate • Tablas de carga • Грузоподъемность

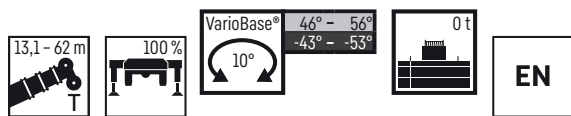

VarioBase® + 18,3 %

	13,1 m	17,6 m	22,1 m	26,6 m	31,1 m	35,5 m	40 m	44,5 m	49 m	53,5 m	58 m	62 m	
3	86	86	86										3
4	86	86	86	86									4
5	81,4	81,9	78	66,1	57								5
6	60,7	62,2	59,5	51,2	44	40,3							6
7	46	48	45,9	40,5	37,4	33,4	30						7
8	36,4	38,2	36,9	34,3	31,1	28	25,9	23,9					8
9	28,9	30,8	30,6	29	26,4	24,8	22,5	20,7	18,6				9
10	23,4	25,1	26,1	24,9	22,8	21,5	19,7	18,1	16,3	14,7			10
12		17,8	18,6	19	17,8	16,8	15,4	14,2	12,8	11,5	10,2	9,6	12
14		13,2	14	14,7	14,2	13,4	12,3	11,4	10,2	9,1	8	7,6	14
16			10,9	11,5	11,5	10,9	10	9,3	8,2	7,3	6,3	5,9	16
18			8,7	9,2	9,2	9	8,2	7,6	6,7	5,8	4,9	4,6	18
20			7	7,6	7,5	7,5	6,8	6,3	5,4	4,6	3,8	3,6	20
22				6,3	6,2	6,3	5,6	5,2	4,4	3,6	2,9	2,7	22
24				5,2	5,1	5,2	4,7	4,2	3,5	2,8	1,9	1,6	24
26					4,3	4,3	3,9	3,5	2,7	2	1	0,9	26
28					3,6	3,6	3,2	2,8	2,1	1,1	0,5	0,3	28
30						3	2,6	2,2	1,3	0,6			30
32						2,5	2,1	1,7	0,8				32
34							1,7	1,1	0,4				34
36							1,3	0,7					36
38							1	0,4					38

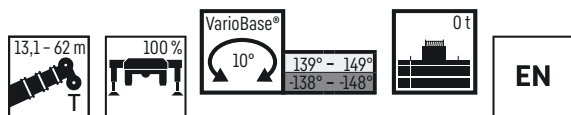

VarioBase® + 30,1 %

	13,1 m	17,6 m	22,1 m	26,6 m	31,1 m	35,5 m	40 m	44,5 m	49 m	53,5 m	58 m	62 m	
3	86	86	86										3
4	86	86	86	86									4
5	81,4	81,9	79,8	74,2	64,7								5
6	60,8	62,3	62,1	59,2	53	44,1							6
7	46	48	48,9	47,3	43,1	38,6	33,8						7
8	36,4	38,3	39,1	38,8	37,1	33,2	29,8	26,3					8
9	28,9	30,8	31,8	32,4	31,4	29	26	23,3	21,5				9
10	23,3	25,1	26,1	27	26,4	25	23,4	21,4	19,1	17,1			10
12		17,8	18,7	19,3	19,4	19,3	18,2	17,2	15,4	13,8	12,2	11,4	12
14		13,2	14	14,7	14,6	14,6	14,2	13,5	12,1	10,9	9,6	9,1	14
16			10,9	11,5	11,5	11,6	11,3	10,8	9,6	8,6	7,5	7,1	16
18			8,7	9,3	9,2	9,3	9	8,7	7,7	6,8	5,8	5,5	18
20			7	7,6	7,5	7,6	7,4	7,1	6,2	5,4	4,5	4,2	20
22				6,3	6,2	6,3	6	5,8	5	4,2	3,4	3,2	22
24				5,2	5,2	5,2	5	4,7	4	3,3	2,5	2,2	24
26					4,3	4,3	4,1	3,9	3,2	2,5	1,4	1,2	26
28					3,6	3,6	3,4	3,2	2,4	1,6	0,8	0,6	28
30						3	2,7	2,5	1,7	0,9			30
32						2,5	2,2	2	1	0,4			32
34							1,8	1,4	0,6				34
36							1,2	0,8					36
38							0,9	0,4					38

Traglasten

LTM 1230-5.1

Lifting capacities • Forces de levage • Portate • Tablas de carga • Грузоподъемность

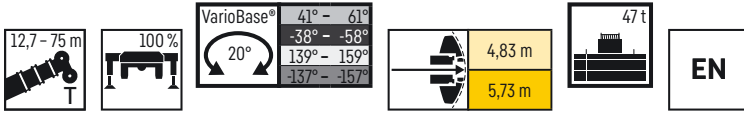

VarioBase® + 11 %

	12,7 m	16,7 m	20,8 m	24,8 m	28,8 m	32,9 m	36,9 m	39,5 m	40,9 m	44,9 m	48,5 m	
3	134	122,1	111,7									3
3,5	134	123,1	112,3	106,1								3,5
4	126,9	124,1	113	106,5	105,9							4
4,5	117,9	117,1	113,7	107	106,3							4,5
5	110,1	110,1	109	106,3	102,4	82						5
6	96,9	97,2	96,5	94,4	91,1	82,7	80					6
7	86,2	86,8	87	85,7	82,9	79,5	75,5	25,9	66,5	34,1		7
8	77,4	78,4	78,3	78,3	75,9	72,4	68,8	24,3	65,4	39,3	39,2	8
9	68,9	70,1	69,9	70	67,9	65,5	64	22,8	61,1	37,2	42	9
10	60,8	62,1	62	62,7	60,8	59,5	57,6	21,4	54,4	35,3	40	10
12		49,5	50,1	50,2	49,4	48,9	47	18,8	44	31,8	36,1	12
14		40,1	40,8	40,8	41,5	40,3	38,8	16,7	36,6	28,8	32,6	14
16			33,7	34,7	34,5	34	32,8	14,8	31	26,2	28,9	16
18			28,9	29,4	29,2	28,8	28	13,3	26,9	23,9	25,4	18
20				25,2	25	24,6	24	12	23,7	21,8	22,2	20
22				22	21,7	21,3	20,7	10,8	21,3	20	19,3	22
24					19,1	18,6	19,1	9,9	18,6	18,3	17,3	24
26					17	16,7	16,9	9	16,3	16,1	15,4	26
28						15,4	14,9	8,3	14,4	14,2	13,7	28
30						13,9	13,4	7,6	13	13,1	12,1	30
32								12,1	7,1	11,9	11,7	32
34								11	6,6	11,1	10,6	34
36									6,1	10,1	9,6	36
38									5,9	9,3	8,9	38
40										8,2	7	40
42										7,7	6,4	42
44											5,8	44
46											5,2	46

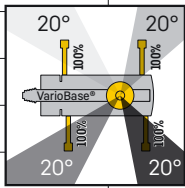

	48,9 m	52,9 m	56,9 m	57,4 m	60,8 m	64,8 m	66,2 m	68,8 m	69,6 m	70,2 m	72,3 m	74,1 m	75 m	
8	31,8													8
9	33,9	32,4												9
10	32,2	31	26,3	16,8										10
12	29	28,3	24,6	16	23,5	19,1	14							12
14	26,2	26	22,7	15,1	22,1	18,7	13,5	15,7	15,1	12,7	12,4	11,7	11,4	14
16	23,9	23,8	21,1	14,2	20,7	18	12,9	15,3	14,8	12,3	12	11,4	11,1	16
18	21,9	22	19,6	13,3	19,4	17,1	12,3	14,7	14,2	11,8	11,6	11	10,8	18
20	20	20,3	18,2	12,5	18,2	16,1	11,8	14,1	13,6	11,3	11,1	10,6	10,4	20
22	18,3	18,4	17	11,7	17,1	15,2	11,2	13,4	13	10,8	10,7	10,2	10	22
24	16,9	17,1	15,8	10,9	15,2	14,4	10,5	12,8	12,3	10,2	10,2	9,7	9,6	24
26	15,8	15,2	14,2	10	13,8	13,4	9,8	12,1	11,8	9,7	9,8	9,3	9,2	26
28	14,3	13,6	13,2	9,3	12,8	11,9	9,2	11,5	11,2	9,1	9,3	8,8	8,7	28
30	12,7	12,3	11,8	8,6	11,5	11,2	8,6	10,4	10,5	8,5	8,9	8,4	8,3	30
32	11,2	11,5	10,8	8	10,6	10,3	8	9,3	9,4	8	8,5	7,9	7,8	32
34	10,2	10,3	10	7,4	9,8	9,3	7,5	8,4	8,4	7,6	8,2	7,5	7,4	34
36	9,6	9,2	9,1	6,9	8,9	8,4	7	7,5	7,6	7,1	7,5	7,1	7	36
38	8,6	8,5	8,4	6,4	8	7,6	6,5	6,8	6,8	6,7	6,7	6,6	6,4	38
40	7,9	7,8	7,6	6	7,2	6,8	6,1	6	6,1	6,3	6,1	5,9	5,8	40
42	7,2	7,2	6,8	5,5	6,4	6	5,7	5,4	5,4	5,9	5,4	5,3	5,1	42
44	6,8	6,6	6,2	5,2	5,8	5,4	5,3	4,8	4,9	5,4	4,9	4,7	4,6	44
46	6,5	6,1	5,6	4,8	5,2	4,9	4,9	4,3	4,3	4,9	4,3	4,2	4,1	46
48		5,6	5,1	4,5	4,7	4,4	4,6	3,8	3,9	4,4	3,9	3,7	3,6	48
50		5,2	4,7	4,2	4,3	4	4,3	3,4	3,4	4	3,4	3,3	3,2	50
52			4,3	4	3,9	3,6	3,9	3	3	3,6	3	2,9	2,8	52
54			3,9	3,8	3,6	3,2	3,5	2,6	2,6	3,2	2,7	2,5	2,4	54
56					3,2	2,9	3,2	2,3	2,3	2,9	2,3	2,2	2,1	56
58					2,9	2,6	2,9	1,9	2	2,6	2	1,9	1,7	58
60						2,3	2,6	1,7	1,7	2,3	1,7	1,6	1,5	60
62						2	2,4	1,4	1,4	2	1,4	1,3	1,2	62
64							2,2	1,1	1,2	1,8	1,2	1,1	0,9	64
66								0,9	1	1,5	1	0,8	0,6	66
68										1,3	0,8	0,5	0,4	68
70											0,6	0,4	0,2	70

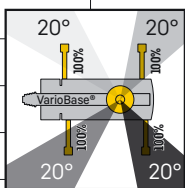

Traglasten

LTM 1230-5.1

Lifting capacities • Forces de levage • Portate • Tablas de carga • Грузоподъемность

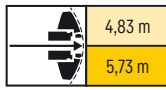
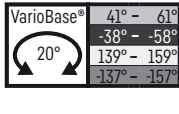
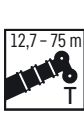

VarioBase® + 20 %

m	12,7 m	16,7 m	20,8 m	24,8 m	28,8 m	32,9 m	36,9 m	39,5 m	40,9 m	44,9 m	48,5 m	m
3	134	122,1	111,7									3
3,5	133,1	123,1	112,3	106,1								3,5
4	123	122,2	113	106,5	105,9							4
4,5	114,2	114,2	112,5	107	105,9							4,5
5	106,5	106,4	105,4	102,6	95,5	82						5
6	92,3	93,1	92,1	86,6	79	72,9	65,8					6
7	77,2	78,7	78,2	70,9	66,1	60,2	54,8	25,9	50,3	34,1		7
8	64,5	66,3	63,9	60,2	55,5	50,9	46,7	24,3	43,1	39,3	38,2	8
9	53,9	55,6	53,7	51,2	47,5	43,9	40,4	22,8	38,9	36,7	34,1	9
10	45,2	47,6	47,1	44,3	41,4	38,4	36,5	21,4	34,8	32,6	30,2	10
12		35	36,1	34,6	32,5	30,8	29,9	18,8	28,4	26,7	24,3	12
14		27,1	28,1	28	26,4	26,2	24,7	16,7	23,7	22,8	20	14
16			22,7	23	22,8	22	20,7	14,8	20,2	19,4	16,7	16
18			18,9	19,1	19,6	18,7	18,4	13,3	17,4	16,9	14,1	18
20				16,5	16,6	16,2	16	12	15,1	14,6	12,7	20
22				14,2	14,3	14,1	14	10,8	13,6	12,9	11,6	22
24					12,5	12,5	12,4	9,9	12,1	11,4	10,7	24
26					10,8	10,9	10,8	9	10,7	10,1	9,8	26
28						9,7	9,6	8,3	9,4	9	8,9	28
30						8,7	8,5	7,6	8,3	8	8	30
32							7,5	7,1	7,4	7,2	7,1	32
34							6,7	6,6	6,6	6,4	6,2	34
36								6,1	5,9	5,6	5,5	36
38								5,5	5,3	5	4,9	38
40										4,4	4,4	40
42										3,9	3,9	42
44											3,5	44
46											3,1	46

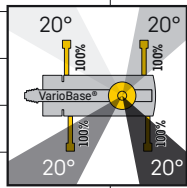

m	48,9 m	52,9 m	56,9 m	57,4 m	60,8 m	64,8 m	66,2 m	68,8 m	69,6 m	70,2 m	72,3 m	74,1 m	75 m	m
8	31,8													8
9	33,4	31												9
10	30,5	28,5	26,3	16,8										10
12	25,2	23,6	22,6	16	21,2	19,1	14							12
14	21,6	20,3	19,2	15,1	17,9	17	13,5	15,7	15,1	12,7	12,4	11,7	11,4	14
16	18,3	17,6	16,8	14,2	15,7	14,6	12,9	13,3	13,2	12,3	12	11,4	11,1	16
18	16,2	15,2	14,4	13,3	13,4	12,4	12,3	11,2	11,2	11,8	11	10,7	10,5	18
20	14	13,1	12,4	12,5	11,5	10,6	11	9,5	9,5	10,2	9,4	9,1	8,9	20
22	12,2	11,4	10,8	11,2	10	9,1	9,5	8	8,1	8,8	8	7,7	7,6	22
24	10,8	10	9,4	9,8	8,6	7,9	8,3	6,8	6,8	7,6	6,8	6,6	6,4	24
26	9,5	8,8	8,3	8,7	7,5	6,8	7,2	5,8	5,8	6,5	5,7	5,6	5,4	26
28	8,4	7,7	7,3	7,6	6,5	5,8	6,2	4,8	4,9	5,6	4,8	4,7	4,5	28
30	7,5	6,8	6,4	6,8	5,7	5	5,4	4	4,1	4,8	4,1	3,9	3,7	30
32	6,7	6	5,6	6	4,9	4,2	4,7	3,3	3,4	4,1	3,4	3,2	3	32
34	6	5,3	4,9	5,3	4,2	3,6	4	2,7	2,7	3,5	2,7	2,6	2,4	34
36	5,3	4,7	4,3	4,7	3,6	3	3,4	2,1	2,2	2,9	2,2	2	1,9	36
38	4,7	4,2	3,7	4,1	3,1	2,5	2,9	1,6	1,7	2,4	1,7	1,5	1,3	38
40	4,1	3,7	3,2	3,6	2,6	2	2,4	1	1,1	1,9	1,1	0,9	0,7	40
42	3,6	3,2	2,8	3,2	2,2	1,6	2	0,5	0,6	1,5	0,6	0,5	0,3	42
44	3,2	2,8	2,4	2,8	1,8	1,1	1,6	0,2	0,2	1	0,2			44
46	2,8	2,4	2	2,4	1,4	0,6	1,3			0,6				46
48		2	1,7	2,1	1	0,3	0,8			0,2				48
50		1,7	1,4	1,7	0,6		0,5							50
52			1,1	1,4	0,4		0,2							52
54			0,8	1,2										54
56														56
58														58
60														60
62														62
64														64
66														66
68														68

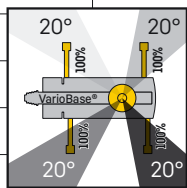

Traglasten

LTM 1230-5.1

Lifting capacities • Forces de levage • Portate • Tablas de carga • Грузоподъемность

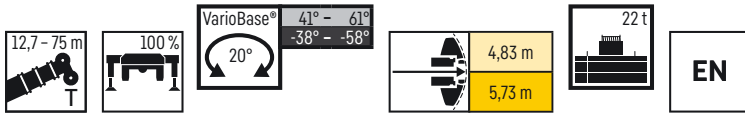

VarioBase® + 20 %

m	12,7 m	16,7 m	20,8 m	24,8 m	28,8 m	32,9 m	36,9 m	39,5 m	40,9 m	44,9 m	48,5 m	m
3	134	122,1	111,7									3
3,5	134	123,1	112,3	106,1								3,5
4	125,3	124,1	113	106,5	105,9							4
4,5	116,1	115,3	113,7	107	106,3							4,5
5	107,9	107,9	106,5	103,7	95,5	82						5
6	92,3	93,1	92,3	86,6	79	72,9	65,8					6
7	77,2	78,7	78,2	70,9	66,1	60,2	54,8	25,9	50,3	34,1		7
8	64,5	66,3	63,9	60,2	55,5	50,9	46,7	24,3	43,1	39,3	38,2	8
9	53,9	55,6	53,7	51,2	47,5	43,9	40,4	22,8	38,9	36,7	34,1	9
10	45,2	47,6	47,1	44,3	41,4	38,4	36,5	21,4	34,8	32,6	30,2	10
12		35	36,1	34,6	32,5	30,8	29,9	18,8	28,4	26,7	24,3	12
14		27,1	28,1	28	26,4	26,2	24,7	16,7	23,7	22,8	20	14
16			22,7	23	22,8	22	20,7	14,8	20,2	19,4	16,7	16
18			18,9	19,1	19,6	18,7	18,4	13,3	17,4	16,9	14,1	18
20				16,5	16,6	16,2	16	12	15,1	14,6	12,7	20
22				14,2	14,3	14,1	14	10,8	13,6	12,9	11,6	22
24					12,5	12,5	12,4	9,9	12,1	11,4	10,7	24
26					10,8	10,9	10,8	9	10,7	10,1	9,8	26
28						9,7	9,6	8,3	9,4	9	8,9	28
30						8,7	8,5	7,6	8,3	8	8	30
32							7,5	7,1	7,4	7,2	7,1	32
34							6,7	6,6	6,6	6,4	6,2	34
36								6,1	5,9	5,6	5,5	36
38								5,5	5,3	5	4,9	38
40										4,4	4,4	40
42										3,9	3,9	42
44											3,5	44
46											3,1	46

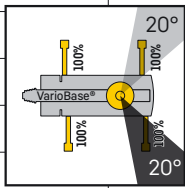

m	48,9 m	52,9 m	56,9 m	57,4 m	60,8 m	64,8 m	66,2 m	68,8 m	69,6 m	70,2 m	72,3 m	74,1 m	75 m	m
8	31,8													8
9	33,4	31												9
10	30,5	28,5	26,3	16,8										10
12	25,2	23,6	22,6	16	21,2	19,1	14							12
14	21,6	20,3	19,2	15,1	17,9	17	13,5	15,7	15,1	12,7	12,4	11,7	11,4	14
16	18,3	17,6	16,8	14,2	15,7	14,6	12,9	13,3	13,2	12,3	12	11,4	11,1	16
18	16,2	15,2	14,4	13,3	13,4	12,4	12,3	11,2	11,2	11,8	11	10,7	10,5	18
20	14	13,1	12,4	12,5	11,5	10,6	11	9,5	9,5	10,2	9,4	9,1	8,9	20
22	12,2	11,4	10,8	11,2	10	9,1	9,5	8	8,1	8,8	8	7,7	7,6	22
24	10,8	10	9,4	9,8	8,6	7,9	8,3	6,8	6,8	7,6	6,8	6,6	6,4	24
26	9,5	8,8	8,3	8,7	7,5	6,8	7,2	5,8	5,8	6,5	5,7	5,6	5,4	26
28	8,4	7,7	7,3	7,6	6,5	5,8	6,2	4,8	4,9	5,6	4,8	4,7	4,5	28
30	7,5	6,8	6,4	6,8	5,7	5	5,4	4	4,1	4,8	4,1	3,9	3,7	30
32	6,7	6	5,6	6	4,9	4,2	4,7	3,3	3,4	4,1	3,4	3,2	3	32
34	6	5,3	4,9	5,3	4,2	3,6	4	2,7	2,7	3,5	2,7	2,6	2,4	34
36	5,3	4,7	4,3	4,7	3,6	3	3,4	2,1	2,2	2,9	2,2	2	1,9	36
38	4,7	4,2	3,7	4,1	3,1	2,5	2,9	1,6	1,7	2,4	1,7	1,5	1,3	38
40	4,1	3,7	3,2	3,6	2,6	2	2,4	1	1,1	1,9	1,1	0,9	0,7	40
42	3,6	3,2	2,8	3,2	2,2	1,6	2	0,5	0,6	1,5	0,6	0,5	0,3	42
44	3,2	2,8	2,4	2,8	1,8	1,1	1,6	0,2	0,2	1	0,2			44
46	2,8	2,4	2	2,4	1,4	0,6	1,3			0,6				46
48		2	1,7	2,1	1	0,3	0,8			0,2				48
50		1,7	1,4	1,7	0,6		0,5							50
52			1,1	1,4	0,4		0,2							52
54			0,8	1,2										54
56														56
58														58
60														60
62														62
64														64
66														66
68														68

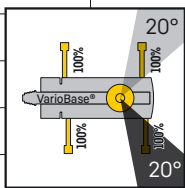

Traglasten

LTM 1230-5.1

Lifting capacities • Forces de levage • Portate • Tablas de carga • Грузоподъемность

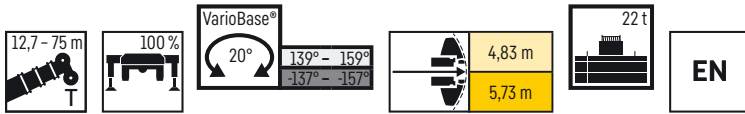

VarioBase® + 32 %

m	12,7 m	16,7 m	20,8 m	24,8 m	28,8 m	32,9 m	36,9 m	39,5 m	40,9 m	44,9 m	48,5 m	m
3	134	122,1	111,7									3
3,5	133,1	123,1	112,3	106,1								3,5
4	123	122,2	113	106,5	105,9							4
4,5	114,2	114,2	112,5	107	105,9							4,5
5	106,5	106,4	105,4	102,6	99	82						5
6	92,3	93,1	92,1	88,9	85,1	78	70,7					6
7	77,2	78,7	78,6	76,3	72,8	66,8	59,7	25,9	53,4	34,1		7
8	64,6	66,4	66,5	64,6	63,3	57	51,5	24,3	46,7	39,3	39,2	8
9	53,9	55,6	56,4	56,2	54,4	49,5	45	22,8	41,1	37,2	35,9	9
10	45,3	47,6	48,6	48,3	46,7	43,6	39,8	21,4	37	35,3	32,7	10
12		35	36,1	36,5	35,7	34,3	33	18,8	31,3	29,1	26,8	12
14		27,1	28,1	28,4	28,3	27,5	27,6	16,7	26,1	24,8	22,4	14
16			22,7	23	22,9	23,7	22,8	14,8	22,2	21,4	19	16
18			18,9	19,1	19,7	19,6	19,3	13,3	19,2	18,7	16,3	18
20				16,5	16,6	16,4	16,8	12	16,4	16,1	13,9	20
22				14,3	14,3	14,1	14,3	10,8	14,1	14,2	11,9	22
24					12,5	12,6	12,4	9,9	12,5	12,2	10,7	24
26					11	11	10,8	9	10,9	10,6	9,8	26
28						9,8	9,6	8,3	9,4	9,2	9,1	28
30						8,7	8,6	7,6	8,3	8,1	8,2	30
32							7,6	7,1	7,4	7,2	7,2	32
34							6,9	6,6	6,6	6,4	6,3	34
36								6,1	6	5,7	5,6	36
38								5,6	5,4	5,1	5	38
40										4,6	4,4	40
42										4,2	4	42
44											3,6	44
46											3,3	46

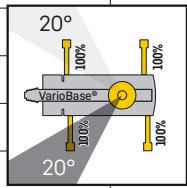

m	48,9 m	52,9 m	56,9 m	57,4 m	60,8 m	64,8 m	66,2 m	68,8 m	69,6 m	70,2 m	72,3 m	74,1 m	75 m	m
8	31,8													8
9	33,9	32,4												9
10	32	29,5	26,3	16,8										10
12	27,5	25,6	23,3	16	21,7	19,1	14							12
14	23,2	21,9	20,8	15,1	19,3	17,7	13,5	15,7	15,1	12,7	12,4	11,7	11,4	14
16	20,6	19,2	18	14,2	16,9	16,1	12,9	14,6	14,5	12,3	12	11,4	11,1	16
18	17,8	16,8	16,1	13,3	15,1	13,9	12,3	12,5	12,5	11,8	11,6	11	10,8	18
20	15,4	15	14,2	12,5	13,2	12,1	11,8	10,8	10,8	11,3	10,6	10,3	10,1	20
22	13,7	13	12,5	11,7	11,6	10,6	11	9,4	9,4	10,1	9,2	9	8,8	22
24	12	11,4	10,8	10,9	10,1	9,3	9,7	8,1	8,2	8,9	8	7,8	7,6	24
26	10,4	9,9	9,5	9,9	8,8	8,1	8,5	7,1	7,1	7,8	7	6,7	6,6	26
28	9	8,6	8,4	8,7	7,7	7	7,4	6,1	6,1	6,8	6	5,8	5,7	28
30	7,9	7,6	7,3	7,6	6,8	6,1	6,5	5,2	5,2	5,9	5,2	5	4,8	30
32	7	6,7	6,3	6,6	5,9	5,3	5,7	4,4	4,4	5,1	4,4	4,2	4	32
34	6,2	5,9	5,4	5,7	5,1	4,6	5	3,7	3,7	4,4	3,7	3,5	3,3	34
36	5,5	5,2	4,8	5	4,4	3,9	4,3	3,1	3,1	3,8	3	2,9	2,7	36
38	4,9	4,6	4,2	4,5	3,8	3,4	3,8	2,5	2,5	3,2	2,5	2,3	2,1	38
40	4,4	4,1	3,7	4	3,3	2,9	3,3	2	2	2,7	2	1,8	1,7	40
42	3,9	3,6	3,2	3,5	2,9	2,4	2,8	1,6	1,6	2,3	1,6	1,4	1,2	42
44	3,5	3,2	2,8	3,1	2,5	1,9	2,3	1,1	1,1	1,9	1,1	0,8	0,6	44
46	3,2	2,8	2,5	2,7	2,1	1,6	2	0,6	0,7	1,5	0,6	0,5	0,3	46
48		2,5	2,1	2,4	1,7	1,2	1,6	0,3	0,3	1,1	0,3	0,2		48
50		2,2	1,8	2,1	1,4	0,7	1,3			0,7				50
52			1,6	1,8	1,1	0,4	0,9			0,4				52
54			1,3	1,6	0,7		0,6							54
56					0,4		0,3							56
58					0,2									58
60														60
62														62
64														64
66														66
68														68

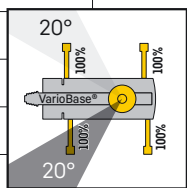

Traglasten

LTM 1230-5.1

Lifting capacities • Forces de levage • Portate • Tablas de carga • Грузоподъемность

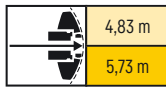
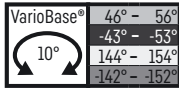

VarioBase® + 28 %

	12,7 m	16,7 m	20,8 m	24,8 m	28,8 m	32,9 m	36,9 m	39,5 m	40,9 m	44,9 m	48,5 m	
3	134	122,1	111,7									3
3,5	132,1	123,1	112,3	106,1								3,5
4	122,1	121,4	113	106,5	105,9							4
4,5	113,3	113,3	111,7	107	101,2							4,5
5	105,7	105,6	104,4	101,3	90,4	82						5
6	89,4	90,3	88,8	82,1	74,6	66,4	59,4					6
7	73,5	75,1	73,2	67,4	60,8	54,9	49,6	25,9	45	34,1		7
8	60	61,8	59,7	55,8	51	46,5	43	24,3	40,4	37,5	33,9	8
9	49,2	51,7	51,2	47,4	43,7	40	38,5	22,8	35,5	33,1	30,3	9
10	40,7	42,9	43,9	41	38	35,5	34	21,4	32	29,7	26,9	10
12		31,4	32,6	31,9	29,8	29,2	27,3	18,8	26,2	24,9	21,6	12
14		24,3	25,3	25,6	25,3	23,9	22,7	16,7	21,8	20,7	17,7	14
16			20,4	20,6	21,2	20	19,6	14,8	18,4	17,8	15	16
18			16,9	17,4	17,5	17,1	16,7	13,3	16,2	15,3	13,8	18
20				14,7	14,8	15,1	14,5	12	14,1	13,2	12,7	20
22				12,7	12,7	12,8	12,6	10,8	12,3	11,5	11,4	22
24					11	11	10,9	9,9	10,8	10,1	10	24
26					9,7	9,7	9,5	9	9,4	8,9	8,8	26
28						8,5	8,4	8,3	8,2	7,9	7,8	28
30						7,6	7,4	7,4	7,2	7	7	30
32							6,6	6,6	6,4	6,2	6,1	32
34							5,9	5,9	5,7	5,5	5,3	34
36								5,3	5,1	4,8	4,7	36
38								4,8	4,6	4,3	4,2	38
40										3,8	3,7	40
42										3,4	3,3	42
44											3	44
46											2,6	46

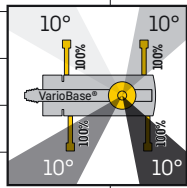

	48,9 m	52,9 m	56,9 m	57,4 m	60,8 m	64,8 m	66,2 m	68,8 m	69,6 m	70,2 m	72,3 m	74,1 m	75 m	
8	31,8													8
9	31	28,6												9
10	27,7	25,6	24,1	16,8										10
12	23,2	21,7	20,3	16	19	17,7	14							12
14	19,6	18,6	17,5	15,1	16,3	15	13,5	13,6	13,5	12,7	12,4	11,7	11,4	14
16	16,8	15,7	14,8	14,2	13,7	12,6	12,9	11,3	11,3	12	11,1	10,8	10,5	16
18	14,4	13,4	12,7	13,1	11,7	10,7	11,1	9,5	9,5	10,2	9,3	9	8,8	18
20	12,5	11,6	10,9	11,3	10	9,1	9,5	7,9	8	8,7	7,8	7,6	7,4	20
22	10,9	10	9,4	9,8	8,6	7,7	8,2	6,7	6,7	7,4	6,6	6,4	6,2	22
24	9,5	8,7	8,2	8,6	7,4	6,6	7	5,5	5,6	6,3	5,5	5,3	5,1	24
26	8,4	7,6	7,1	7,5	6,3	5,6	6	4,6	4,6	5,4	4,6	4,4	4,2	26
28	7,4	6,7	6,2	6,6	5,4	4,7	5,2	3,8	3,8	4,5	3,8	3,6	3,4	28
30	6,5	5,8	5,4	5,8	4,7	4	4,4	3	3,1	3,8	3,1	2,9	2,7	30
32	5,8	5,1	4,7	5	4	3,3	3,7	2,4	2,4	3,1	2,4	2,3	2,1	32
34	5,1	4,5	4	4,4	3,3	2,7	3,1	1,8	1,9	2,6	1,9	1,7	1,5	34
36	4,5	3,9	3,5	3,9	2,8	2,2	2,6	1,1	1,2	2,1	1,2	1	0,8	36
38	4	3,4	3	3,3	2,3	1,7	2,1	0,6	0,6	1,6	0,7	0,5	0,4	38
40	3,6	2,9	2,5	2,9	1,9	1,2	1,7	0,2	0,2	1	0,3			40
42	3,1	2,5	2,1	2,5	1,5	0,7	1,3			0,6				42
44	2,7	2,2	1,7	2,1	1	0,3	0,8			0,2				44
46	2,3	1,9	1,4	1,8	0,6		0,4							46
48		1,6	1,1	1,5	0,3									48
50		1,3	0,7	1,2										50
52			0,5	1										52
54			0,3	0,7										54
56														56
58														58
60														60
62														62
64														64
66														66
68														68

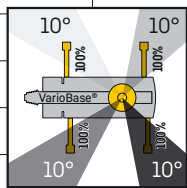

Traglasten

LTM 1230-5.1

Lifting capacities • Forces de levage • Portate • Tablas de carga • Грузоподъемность

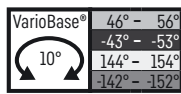
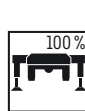
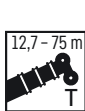

VarioBase® + 29 %

	12,7 m	16,7 m	20,8 m	24,8 m	28,8 m	32,9 m	36,9 m	39,5 m	40,9 m	44,9 m	48,5 m	
3	134	122,1	111,7									3
3,5	129,1	123,1	112,3	106,1								3,5
4	119,3	118,5	109,4	89	74,3							4
4,5	108,5	107,2	89,4	77,3	65							4,5
5	95,6	88,9	76,6	65	55,8	50,3						5
6	71,3	62,8	55,4	48,8	44,7	39,8	36,6					6
7	50,9	46,9	42,7	39,5	36,1	33,5	30,4	25,9	28,1	24,4		7
8	38,8	36,8	34,3	32,6	30,2	28,1	25,9	24,3	24	22	17,2	8
9	30,9	29,9	28,3	27,3	25,6	24,1	22,2	21,5	20,8	19,1	18,3	9
10	25,3	24,8	23,8	23,3	22	20,9	19,4	18,8	18,2	16,8	16,1	10
12		18	17,6	17,6	16,8	16,2	15,1	14,8	14,3	13,1	12,7	12
14		13,8	13,5	13,8	13,2	12,9	12	11,8	11,4	10,5	10,3	14
16			10,7	11	10,7	10,4	9,7	9,6	9,3	8,5	8,3	16
18			8,6	9	8,7	8,6	8	7,9	7,6	6,9	6,8	18
20				7,5	7,2	7,1	6,6	6,6	6,3	5,7	5,6	20
22				6,1	6	5,9	5,4	5,5	5,2	4,6	4,6	22
24					5	4,9	4,5	4,5	4,3	3,7	3,8	24
26					4,1	4,2	3,7	3,8	3,5	3	3	26
28						3,5	3,1	3,1	2,9	2,4	2,4	28
30						2,9	2,5	2,6	2,3	1,8	1,8	30
32							2,1	2,1	1,8	1,1	1,2	32
34							1,7	1,7	1,3	0,7	0,7	34
36								1,3	0,9	0,4	0,4	36
38								1	0,7			38

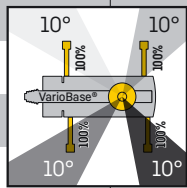

	48,9 m	52,9 m	56,9 m	57,4 m	60,8 m	64,8 m	66,2 m	68,8 m	69,6 m	70,2 m	72,3 m	74,1 m	75 m	
8	19,6													8
9	17,6	15,8												9
10	15,4	14	12,9	13,3										10
12	12,1	11	10,1	10,5	9	7,9	8,3							12
14	9,7	8,7	8	8,4	7	6	6,5	4,8	4,8	5,6	4,7	4,4	4,2	14
16	7,8	6,9	6,3	6,7	5,4	4,6	5	3,4	3,5	4,2	3,4	3,1	2,9	16
18	6,3	5,5	5	5,4	4,1	3,4	3,8	2	2,1	3,1	2	1,7	1,5	18
20	5,1	4,4	3,9	4,3	3,1	2,2	2,8	1	1	1,9	1	0,8	0,6	20
22	4,1	3,4	3	3,4	2,1	1,2	1,8	0,2	0,3	1	0,2			22
24	3,3	2,6	2,1	2,6	1,2	0,5	1			0,4				24
26	2,6	1,8	1,2	1,8	0,5		0,4							26
28	1,9	1	0,7	1,1										28
30	1,2	0,6	0,2	0,6										30
32	0,7			0,2										32
34	0,3													34
36														36
38														38
40														40
42														42
44														44
46														46
48														48
50														50
52														52
54														54

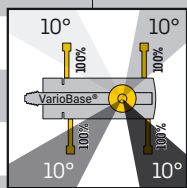

Traglasten

LTM 1230-5.1

Lifting capacities • Forces de levage • Portate • Tablas de carga • Грузоподъемность

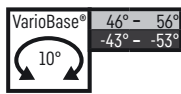
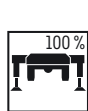
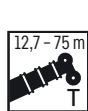

VarioBase® + 28 %

	12,7 m	16,7 m	20,8 m	24,8 m	28,8 m	32,9 m	36,9 m	39,5 m	40,9 m	44,9 m	48,5 m	
3	134	122,1	111,7									3
3,5	131,1	123,1	112,3	106,1								3,5
4	119,9	118,8	109,4	89	74,3							4
4,5	108,5	107,2	89,4	77,3	65							4,5
5	95,6	88,9	76,6	65	55,8	50,3						5
6	71,3	62,8	55,4	48,8	44,7	39,8	36,6					6
7	50,9	46,9	42,7	39,5	36,1	33,5	30,4	25,9	28,1	24,4		7
8	38,8	36,8	34,3	32,6	30,2	28,1	25,9	24,3	24	22	17,2	8
9	30,9	29,9	28,3	27,3	25,6	24,1	22,2	21,5	20,8	19,1	18,3	9
10	25,3	24,8	23,8	23,3	22	20,9	19,4	18,8	18,2	16,8	16,1	10
12		18	17,6	17,6	16,8	16,2	15,1	14,8	14,3	13,1	12,7	12
14		13,8	13,5	13,8	13,2	12,9	12	11,8	11,4	10,5	10,3	14
16			10,7	11	10,7	10,4	9,7	9,6	9,3	8,5	8,3	16
18			8,6	9	8,7	8,6	8	7,9	7,6	6,9	6,8	18
20				7,5	7,2	7,1	6,6	6,6	6,3	5,7	5,6	20
22				6,1	6	5,9	5,4	5,5	5,2	4,6	4,6	22
24					5	4,9	4,5	4,5	4,3	3,7	3,8	24
26					4,1	4,2	3,7	3,8	3,5	3	3	26
28						3,5	3,1	3,1	2,9	2,4	2,4	28
30						2,9	2,5	2,6	2,3	1,8	1,8	30
32							2,1	2,1	1,8	1,1	1,2	32
34							1,7	1,7	1,3	0,7	0,7	34
36								1,3	0,9	0,4	0,4	36
38								1	0,7			38

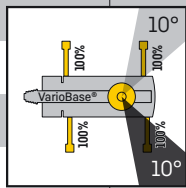

	48,9 m	52,9 m	56,9 m	57,4 m	60,8 m	64,8 m	66,2 m	68,8 m	69,6 m	70,2 m	72,3 m	74,1 m	75 m	
8	19,6													8
9	17,6	15,8												9
10	15,4	14	12,9	13,3										10
12	12,1	11	10,1	10,5	9	7,9	8,3							12
14	9,7	8,7	8	8,4	7	6	6,5	4,8	4,8	5,6	4,7	4,4	4,2	14
16	7,8	6,9	6,3	6,7	5,4	4,6	5	3,4	3,5	4,2	3,4	3,1	2,9	16
18	6,3	5,5	5	5,4	4,1	3,4	3,8	2	2,1	3,1	2	1,7	1,5	18
20	5,1	4,4	3,9	4,3	3,1	2,2	2,8	1	1	1,9	1	0,8	0,6	20
22	4,1	3,4	3	3,4	2,1	1,2	1,8	0,2	0,3	1	0,2			22
24	3,3	2,6	2,1	2,6	1,2	0,5	1			0,4				24
26	2,6	1,8	1,2	1,8	0,5		0,4							26
28	1,9	1	0,7	1,1										28
30	1,2	0,6	0,2	0,6										30
32	0,7			0,2										32
34	0,3													34
36														36
38														38
40														40
42														42
44														44
46														46
48														48
50														50
52														52

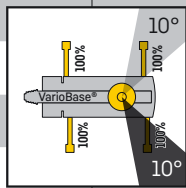

Traglasten

LTM 1230-5.1

Lifting capacities • Forces de levage • Portate • Tablas de carga • Грузоподъемность

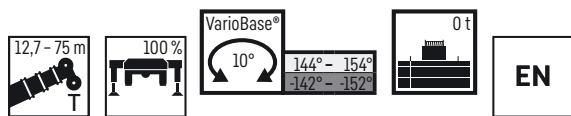

VarioBase® + 66%

	12,7 m	16,7 m	20,8 m	24,8 m	28,8 m	32,9 m	36,9 m	39,5 m	40,9 m	44,9 m	48,5 m	
3	134	122,1	111,7									3
3,5	129,1	123,1	112,3	106,1								3,5
4	119,3	118,5	113	106,5	85,8							4
4,5	108,5	107,3	102,9	91	78,3							4,5
5	95,6	95,1	92,4	82,3	67,7	56,3						5
6	72	73,4	72,3	62,5	52,9	46,6	41,3					6
7	52,1	55	54,3	49,6	43	39,4	35	25,9	31,8	27,8		7
8	39,6	42,2	43	40,8	37,5	33,4	30,8	24,3	27,7	25,5	20	8
9	31,5	33,7	35	34,3	32,1	29,7	26,8	22,8	24,8	22,5	20,2	9
10	25,7	27,6	28,8	29,9	27,9	26,1	23,8	21,4	22	20	19	10
12		19,8	20,8	21,7	21,9	20,6	19	18,3	17,7	16,2	15,5	12
14		14,9	15,8	16,5	16,8	16,8	15,5	15,1	14,5	13,3	12,8	14
16			12,4	13,1	13,3	13,5	12,9	12,6	12,1	11,1	10,7	16
18			10	10,6	10,8	10,9	10,8	10,7	10,3	9,3	9,1	18
20				8,7	8,9	9	8,9	8,9	8,7	7,9	7,7	20
22				7,3	7,4	7,5	7,5	7,4	7,3	6,6	6,6	22
24					6,2	6,4	6,3	6,3	6,1	5,5	5,5	24
26					5,3	5,4	5,3	5,3	5,1	4,5	4,6	26
28						4,6	4,4	4,5	4,2	3,7	3,8	28
30						3,8	3,7	3,8	3,5	3	3,1	30
32							3	3,1	2,9	2,4	2,5	32
34							2,4	2,5	2,4	1,9	2	34
36								2	1,9	1,4	1,4	36
38								1,7	1,5	0,9	0,9	38
40										0,5	0,6	40
42										0,3	0,3	42

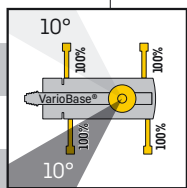

	48,9 m	52,9 m	56,9 m	57,4 m	60,8 m	64,8 m	66,2 m	68,8 m	69,6 m	70,2 m	72,3 m	74,1 m	75 m	
8	22,5													8
9	20,4	18,3												9
10	18,2	16,5	15	15,4										10
12	14,8	13,3	12,2	12,6	10,8	9,5	9,9							12
14	12,2	11	10	10,4	8,8	7,7	8,1	6,3	6,3	7	6,1	5,8	5,5	14
16	10,1	9,1	8,2	8,7	7,2	6,2	6,6	4,9	4,9	5,7	4,7	4,5	4,3	16
18	8,5	7,5	6,8	7,2	5,9	4,9	5,4	3,7	3,8	4,5	3,6	3,4	3,2	18
20	7,2	6,3	5,6	6,1	4,7	3,9	4,3	2,8	2,8	3,5	2,7	2,4	2,1	20
22	6,1	5,2	4,7	5,1	3,8	3	3,4	1,7	1,7	2,7	1,6	1,3	1,2	22
24	5	4,3	3,8	4,2	3	2,2	2,7	0,9	0,9	1,9	0,9	0,7	0,5	24
26	4	3,4	2,9	3,4	2,2	1,3	2	0,3	0,3	1,1	0,3			26
28	3,3	2,6	2,2	2,7	1,3	0,6	1,1			0,5				28
30	2,6	2	1,4	2	0,6		0,5							30
32	2	1,2	0,8	1,3										32
34	1,4	0,7	0,3	0,7										34
36	0,8	0,3		0,3										36
38	0,5													38
40														40
42														42
44														44
46														46
48														48
50														50
52														52
54														54
56														56
58														58

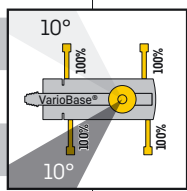

+66%

Traglasten

LTM 1250-5.1

Lifting capacities • Forces de levage • Portate • Tablas de carga • Грузоподъемность

VarioBase® + 2 %

	13,1 m	17,4 m	21,7 m	22,4 m	26 m	30,3 m	34,6 m	39 m	43,3 m	47,6 m	51,9 m	54,9 m	56,2 m	59,2 m	60 m	
3	134	120,9	120,2													3
4	130,7	122,7	121,6	121	118											4
5	113,5	113,7	113,6	112,2	113,5	110										5
6	100,1	100,7	100,8	99,5	100,5	98,4	92									6
7	89	89,8	90,5	88,4	90,5	88,5	84,3	69,3								7
8	77,5	78,4	79,4	76,9	79,4	77,5	72,5	66,1	55,5							8
9	67,4	69	69,5	66,6	69,5	68	63,3	59,7	53,6	45,5						9
10	57,5	59,2	59,8	58,1	59,9	59,3	56,6	53,5	50,6	44,3	36,1					10
12		45,3	45,9	44,2	45,9	45,4	45,9	43,9	41,7	39,3	34,6	27,7	28,7	25,1	24,5	12
14		36,2	36,7	36,2	36,7	37,6	37,1	36	34,5	33,6	31,7	27,7	26,1	24,2	23,6	14
16			30,4	29,9	31,2	31,1	30,7	30,5	29,8	28,4	27,3	24,3	26	23	22,5	16
18			26	25,2	26,5	26,4	26	26,3	25,5	24,9	23,6	22,6	22,4	21,8	21,4	18
20			22,3	21,5	22,8	22,7	23	22,5	22,4	21,6	20,5	20,3	19,4	19,1	18,9	20
22					19,8	19,7	19,9	19,7	19,4	19	18	17,9	17	16,8	16,6	22
24					17,5	17,5	17,5	17,3	17	16,7	15,9	15,8	15	14,8	14,6	24
26						15,5	15,5	15,3	15	14,7	14,2	14,1	13,3	13,1	13	26
28							13,9	13,8	13,6	13,3	13	12,6	11,8	11,7	11,5	28
30								12,5	12,2	11,9	11,6	11,1	10,5	10,4	10,3	30
32									11,3	10,9	10,7	10,3	9,8	9,3	9,2	32
34										9,9	9,6	9,2	8,8	8,4	8,2	34
36											9,1	8,8	8,3	7,9	7,4	36
38												8	7,5	7,1	6,5	38
40													7,3	6,8	6,5	40
42														6,4	5,9	42
44															5,8	44
46																46
48																48
50																50
52																52
54																54
56																56
58																58

VarioBase® + 6,8 %

	13,1 m	17,4 m	21,7 m	22,4 m	26 m	30,3 m	34,6 m	39 m	43,3 m	47,6 m	51,9 m	54,9 m	56,2 m	59,2 m	60 m	
3	134	120,9	120,2													3
4	128,9	122,7	121,6	121	118											4
5	112	112,1	112,1	110,7	112	108,6										5
6	98,8	99,4	99,5	98,1	99,2	97,7	92									6
7	85,6	86,6	87,5	85	87,5	84	78,4	69,3								7
8	73,3	74,8	75,3	72,5	75,4	72,4	67,7	62,7	55,5							8
9	61,3	63,1	63,8	62	63,8	61,8	58,8	56	51,6	45,5						9
10	52	53,7	54,3	52,5	54,4	53,5	52	49,9	46,4	43,1	36,1					10
12		40,9	41,5	41	41,5	42,4	41,3	39,5	37,8	36,3	33,8	27,7	28,7	25,1	24,5	12
14		32,6	33,2	32,7	34,1	34	33,5	33,2	31,6	30,4	29	26,1	27,3	24,2	23,6	14
16			27,6	26,7	28,1	28	28,4	27,9	27	25,9	24,4	24,1	23,1	22,5	22,3	16
18			23,1	22,6	23,7	23,8	23,9	23,7	23,1	22,1	20,9	20,7	19,7	19,4	19,1	18
20			19,8	19,9	20,2	20,4	20,4	20,2	19,9	19,2	18,1	17,9	17,1	16,8	16,6	20
22					17,6	17,6	17,6	17,4	17,2	16,8	15,8	15,7	14,9	14,6	14,5	22
24					15,5	15,5	15,4	15,2	15	14,6	13,9	13,8	13,1	12,9	12,7	24
26						13,7	13,6	13,4	13,1	12,8	12,3	12,3	11,5	11,3	11,2	26
28							12,3	12,1	11,9	11,6	11,2	10,8	10,9	10,1	10	28
30								10,9	10,6	10,3	9,9	9,5	9,7	8,9	8,7	30
32									9,9	9,5	9,2	8,8	8,4	7,9	7,7	32
34										8,6	8,3	7,9	7,5	7	6,9	34
36											7,8	7,5	7,1	6,7	6,1	36
38												6,8	6,4	5,9	5,4	38
40													6,2	5,7	5,3	40
42														5,2	4,8	42
44															4,7	44
46																46
48																48
50																50
52																52
54																54
56																56
58																58

Traglasten

LTM 1250-5.1

Lifting capacities • Forces de levage • Portate • Tablas de carga • Грузоподъемность

VarioBase® + 18,3 %

	13,1 m	17,4 m	21,7 m	22,4 m	26 m	30,3 m	34,6 m	39 m	43,3 m	47,6 m	51,9 m	54,9 m	56,2 m	59,2 m	60 m	
3	134	120,9	120,2													3
4	127,9	122,7	121,6	121	118											4
5	109,2	109,5	109,5	108,6	106,2	95,6										5
6	89,5	91,2	91,7	87,3	86,2	75,1	67,3									6
7	69,7	72	72,7	69,7	68,7	61,6	56,5	51,2								7
8	55,2	57,3	58,1	56	56,7	53	47,9	44,7	41,4							8
9	45,2	47,2	48	47,3	49,1	45,4	42,3	39,2	36,2	33,4						9
10	37,9	39,8	40,8	39,9	41,5	39,5	37,2	34,6	32,1	29,7	27,3					10
12		29,7	30,7	30,9	31,3	31,4	29,5	27,6	25,7	23,9	22	21,5	20,3	19,7	19,4	12
14		23,2	24,1	24,3	24,7	24,9	24,2	22,7	21,2	19,7	18,1	17,7	16,7	16,2	16	14
16			19,5	19,6	20,1	20,2	20,2	19	17,7	16,5	15,1	14,9	13,9	13,5	13,3	16
18			16,2	16,3	16,7	16,8	16,8	16,1	15,1	14	12,8	12,6	11,6	11,4	11,2	18
20			13,8	13,8	14,2	14,2	14,2	13,9	12,9	11,9	10,8	10,7	9,8	9,6	9,4	20
22					12,2	12,2	12,2	11,9	11,2	10,3	9,3	9,2	8,3	8,1	8	22
24					10,7	10,5	10,5	10,2	9,7	8,9	7,9	7,9	7	6,9	6,7	24
26						9,2	9,2	8,9	8,5	7,7	6,8	6,8	5,9	5,8	5,7	26
28						8,2	8,1	7,8	7,4	6,7	5,8	5,8	5	4,9	4,8	28
30							7,2	6,9	6,4	5,7	4,9	4,9	4,1	4	3,9	30
32							6,4	6,1	5,6	4,9	4,2	4,2	3,4	3,3	3,2	32
34								5,4	5	4,3	3,5	3,5	2,7	2,7	2,5	34
36								4,8	4,4	3,7	2,9	2,9	2,2	2,1	2	36
38									3,8	3,2	2,4	2,4	1,7	1,6	1,4	38
40									3,3	2,7	2	2	1	0,9	0,8	40
42										2,4	1,6	1,6	0,6	0,5	0,4	42
44										2	1,2	1,1	0,3	0,2		44
46										1,7	0,9	0,7				46
48											0,5	0,5				48
50											0,2	0,2				50

VarioBase® + 28,3 %

	13,1 m	17,4 m	21,7 m	22,4 m	26 m	30,3 m	34,6 m	39 m	43,3 m	47,6 m	51,9 m	54,9 m	56,2 m	59,2 m	60 m	
3	134	120,9	120,2													3
4	126,7	122,7	121,6	121	118											4
5	109,2	109,5	109,5	108,6	106,2	100,7										5
6	89,5	91,2	91,7	87,3	88	82,2	75,3									6
7	69,8	72	72,7	69,8	69,6	65,5	62,5	57,2								7
8	55,2	57,4	58,2	56	57,1	55,8	52,5	49,6	45,1							8
9	45,2	47,2	47,9	47,4	49,1	47,3	44,8	43,2	40,2	37,1						9
10	37,9	39,8	40,8	40	41,5	40,8	39,6	37,9	35,9	33,4	30,4					10
12		29,7	30,7	30,9	31,4	31,6	31,1	29,8	28,4	26,9	25	24,2	22,9	22	21,7	12
14		23,2	24,1	24,3	24,7	25	24,9	24,2	23,1	21,9	20,5	20,1	19	18,4	18,1	14
16			19,5	19,7	20,1	20,3	20,3	20,1	19,2	18,2	17,1	16,8	15,9	15,5	15,2	16
18			16,2	16,3	16,7	16,8	16,8	16,6	16,2	15,4	14,4	14,2	13,4	13,1	12,9	18
20			13,8	13,8	14,2	14,2	14,2	14	13,7	13,1	12,2	12,1	11,3	11,1	10,9	20
22					12,2	12,2	12,1	11,9	11,6	11,3	10,4	10,4	9,6	9,4	9,3	22
24					10,7	10,6	10,5	10,3	10	9,6	9	9	8,2	8,1	7,9	24
26						9,2	9,2	8,9	8,6	8,2	7,7	7,7	7	6,9	6,8	26
28						8,2	8,1	7,8	7,5	7,1	6,7	6,7	6	5,9	5,8	28
30							7,2	6,8	6,6	6,2	5,8	5,8	5,1	5	4,9	30
32							6,4	6,1	5,8	5,4	4,9	5	4,3	4,3	4,1	32
34								5,4	5,1	4,7	4,2	4,3	3,6	3,6	3,5	34
36								4,8	4,4	4	3,6	3,7	3	3	2,9	36
38									3,9	3,5	3,1	3,1	2,5	2,5	2,3	38
40									3,5	3,1	2,6	2,7	1,9	1,9	1,8	40
42										2,7	2,1	2,2	1,5	1,5	1,4	42
44										2,3	1,7	1,8	1	1	0,8	44
46										2	1,4	1,4	0,6	0,6	0,5	46
48											1	1,1	0,2	0,3	0,2	48
50											0,7	0,6				50
52												0,3				52

Traglasten

LTM 1250-5.1

Lifting capacities • Forces de levage • Portate • Tablas de carga • Грузоподъемность

VarioBase® + 21,5 %

	13,1 m	17,4 m	21,7 m	22,4 m	26 m	30,3 m	34,6 m	39 m	43,3 m	47,6 m	51,9 m	54,9 m	56,2 m	59,2 m	60 m	
3	134	120,9	120,2													3
4	127,9	122,7	121,6	121	118											4
5	107,6	108	108	106	99,7	86,9										5
6	85,9	88,1	87	83,3	77,5	68,1	61,4									6
7	64,8	67,1	67,9	64,4	61,6	56,7	50,7	46,8								7
8	51,2	53,3	54,2	53,5	52,2	47,5	44	40,3	36,9							8
9	41,9	43,9	44,9	43,9	44,2	41	37,9	35	32,2	29,6						9
10	35	36,9	37,9	37	38,2	35,6	33,2	30,8	28,4	26,2	24					10
12		27,4	28,4	28,6	29,1	27,9	26,2	24,4	22,7	21	19,2	18,7	17,6	17	16,8	12
14		21,4	22,2	22,4	22,8	22,6	21,3	20	18,6	17,2	15,7	15,4	14,3	13,9	13,7	14
16			17,9	18	18,5	18,6	17,7	16,6	15,4	14,3	13	12,8	11,8	11,5	11,3	16
18			14,9	15	15,4	15,4	15	14	13	12	10,8	10,7	9,7	9,5	9,3	18
20			12,7	12,6	13	13	12,8	12	11,1	10,1	9,1	9	8,1	7,9	7,7	20
22					11,2	11,1	11	10,3	9,5	8,6	7,6	6,7	6,7	6,6	6,4	22
24					9,7	9,6	9,5	8,9	8,1	7,3	6,4	6,4	5,6	5,4	5,3	24
26						8,4	8,3	7,7	7	6,3	5,4	5,4	4,6	4,5	4,3	26
28						7,4	7,3	6,7	6,1	5,3	4,5	4,5	3,7	3,6	3,5	28
30							6,3	5,9	5,2	4,5	3,7	3,8	3	2,9	2,8	30
32							5,5	5,1	4,5	3,8	3	3,1	2,3	2,2	2,1	32
34								4,4	3,9	3,2	2,4	2,5	1,6	1,5	1,3	34
36								3,8	3,4	2,7	1,9	1,9	0,9	0,9	0,7	36
38									2,9	2,2	1,4	1,4	0,5	0,4	0,3	38
40									2,4	1,8	0,8	0,8				40
42										1,5	0,5	0,5				42
44										1,1	0,2	0,2				44
46										0,8						46

VarioBase® + 38,1 %

	13,1 m	17,4 m	21,7 m	22,4 m	26 m	30,3 m	34,6 m	39 m	43,3 m	47,6 m	51,9 m	54,9 m	56,2 m	59,2 m	60 m	
3	134	120,9	120,2													3
4	126,7	122,7	121,6	121	118											4
5	107,6	108	108	106	103,3	97,2										5
6	85,9	88,1	87,1	83,6	82,5	76,8	68,8									6
7	64,9	67,2	67,9	64,9	65	61,7	58,4	51,7								7
8	51,2	53,4	54,1	53,5	53,7	52	49	45,6	41,4							8
9	41,9	43,9	45	44	45,7	44,1	42,3	40,3	36,6	33,2						9
10	35	36,9	38	37	38,6	38,2	36,9	35,3	32,6	29,7	26,9					10
12		27,4	28,4	28,6	29,1	29,3	28,8	27,7	26,3	24,3	22	21,3	20	19,3	18,9	12
14		21,4	22,2	22,4	22,8	23	23,1	22,4	21,3	20,2	18,4	17,9	16,7	16,1	15,8	14
16			18	18,1	18,5	18,6	18,6	18,5	17,7	16,7	15,5	15,1	14,1	13,6	13,4	16
18			14,9	14,9	15,3	15,4	15,4	15,3	14,9	14,1	13,1	12,9	11,9	11,6	11,3	18
20			12,6	12,6	13	13	13	12,8	12,5	11,9	11	10,9	10,1	9,9	9,7	20
22					11,2	11,1	11,1	10,8	10,5	10,2	9,4	9,3	8,5	8,4	8,2	22
24					9,7	9,6	9,6	9,3	9	8,6	8	8	7,2	7,1	6,9	24
26						8,4	8,3	8	7,8	7,4	6,8	6,9	6,1	5,9	5,7	26
28						7,4	7,3	7	6,7	6,3	5,8	5,8	5,1	4,9	4,7	28
30							6,4	6,1	5,8	5,5	4,9	5	4,2	4,1	3,9	30
32							5,7	5,4	5,1	4,7	4,2	4,3	3,4	3,4	3,2	32
34								4,7	4,4	4	3,5	3,5	2,7	2,7	2,6	34
36								4,2	3,8	3,5	2,9	2,9	2,1	2,1	2	36
38									3,4	3	2,3	2,4	1,6	1,5	1,3	38
40									2,9	2,4	1,8	1,9	0,9	0,9	0,7	40
42										1,9	1,2	1,4	0,5	0,5	0,3	42
44										1,4	0,6	0,8				44
46										1,1	0,2	0,4				46



Traglasten

LTM 1250-5.1

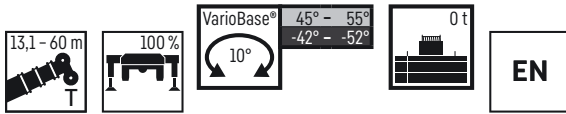
Lifting capacities • Forces de levage • Portate • Tablas de carga • Грузоподъемность



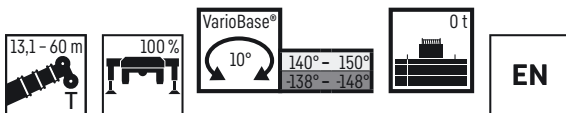

VarioBase® + 28,2 %

	13,1 m	17,4 m	21,7 m	22,4 m	26 m	30,3 m	34,6 m	39 m	43,3 m	47,6 m	51,9 m	54,9 m	56,2 m	59,2 m	60 m	
3	134	120,9	120,2													3
4	125	122,7	121,6	121	102,6											4
5	98,9	98,2	88,1	80,5	73	63,8										5
6	69	71,4	63,1	60,1	56,2	49,7	44,3									6
7	51,3	53,7	48,9	47	44,4	40,1	36,2	32,7								7
8	40,2	42,3	39,3	38,8	36,3	33,3	30,4	27,6	25							8
9	32,5	34,5	32,5	32,2	30,5	28,2	26	23,7	21,6	19,6						9
10	27	28,8	27,4	27,2	26	24,3	22,5	20,6	18,8	17,1	15,3					10
12		21,1	20,4	20,3	19,7	18,6	17,4	16	14,6	13,2	11,8	11,5	10,4	10,1	9,8	12
14		16,3	15,8	15,8	15,5	14,7	13,8	12,7	11,6	10,5	9,2	9	8	7,8	7,6	14
16			12,7	12,6	12,5	11,9	11,1	10,3	9,3	8,3	7,2	7,1	6,2	6	5,8	16
18			10,3	10,3	10,2	9,7	9,1	8,4	7,5	6,7	5,7	5,6	4,7	4,6	4,4	18
20			8,2	8,3	8,5	8	7,5	6,9	6,1	5,3	4,4	4,4	3,5	3,4	3,3	20
22					7,1	6,7	6,3	5,6	4,9	4,2	3,3	3,4	2,4	2,3	2,1	22
24					5,8	5,7	5,2	4,6	4	3,3	2,4	2,5	1,3	1,3	1,1	24
26						4,7	4,4	3,8	3,2	2,5	1,4	1,5	0,6	0,6	0,4	26
28						3,9	3,7	3,1	2,5	1,6	0,7	0,8				28
30							3	2,5	1,8	0,9	0,2	0,3				30
32								2,4	2	1,1	0,4					32
34									1,4	0,7						34
36									0,8	0,3						36



VarioBase® + 51,7 %

	13,1 m	17,4 m	21,7 m	22,4 m	26 m	30,3 m	34,6 m	39 m	43,3 m	47,6 m	51,9 m	54,9 m	56,2 m	59,2 m	60 m	
3	134	120,9	120,2													3
4	125	122,7	121,6	121	117,8											4
5	98,9	98,2	94,4	90	86,1	73,9										5
6	69	71,4	70,2	68	65,6	59,3	51,7									6
7	51,4	53,6	54,4	53,3	53,4	48,2	42,9	37,9								7
8	40,2	42,3	43,5	42,8	43,5	40,8	36,4	32,5	29							8
9	32,5	34,5	35,6	35,9	36,4	34,9	31,4	28,3	25,4	22,7						9
10	27	28,8	29,8	30	30,6	30,2	27,5	24,9	22,4	20,1	17,9					10
12		21,1	22	22,2	22,7	22,9	21,7	19,7	17,9	16,1	14,3	13,8	12,6	12,1	11,8	12
14		16,3	17	17,1	17,6	17,8	17,1	15,8	14,5	13,1	11,5	11,2	10,1	9,7	9,5	14
16			13,6	13,7	14,1	14,2	13,6	12,6	11,5	10,3	9,1	9	7,9	7,7	7,5	16
18			11,1	11,2	11,6	11,6	11	10,1	9,2	8,2	7,1	7,1	6,1	5,9	5,7	18
20			8,8	8,9	9,5	9,6	9	8,3	7,4	6,6	5,6	5,5	4,6	4,5	4,3	20
22					7,6	7,7	7,4	6,8	6	5,2	4,3	4,3	3,4	3,3	3,2	22
24					6,1	6,2	6,1	5,6	4,9	4,1	3,2	3,3	2,4	2,3	2,1	24
26						4,9	4,9	4,6	3,9	3,2	2,4	2,4	1,2	1,2	1,1	26
28						4	3,9	3,6	3,1	2,4	1,3	1,4	0,5	0,5	0,4	28
30							3,1	2,7	2,4	1,6	0,7	0,8				30
32								2,4	2	1,5	0,9	0,2				32
34									1,3	0,8	0,3					34
36									0,8	0,3						36

Traglasten

LTM 1300-6.2

Lifting capacities • Forces de levage • Portate • Tablas de carga • Грузоподъемность

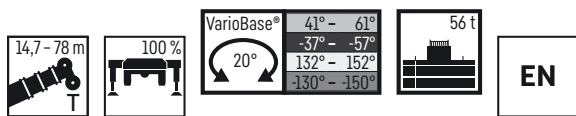

VarioBase® + 7,2 %

	14,7 m	19,6 m	24,4 m	29,3 m	34,2 m	39 m	43,9 m	48,7 m	53,6 m	58,5 m	63,3 m	68,2 m	73,1 m	77,2 m	78 m	
3	135,5															3
4	135,5	135,5	135,5													4
5	135,5	135	129,6	112,2	89,9											5
6	119,6	120,4	117,4	110,1	89,1	72,3										6
7	104,4	105,2	105,4	101,7	87,7	71,6	59									7
8	90,8	91,7	92	91,1	86,3	70,9	58,6	46,3								8
9	79,9	81,5	81,1	82,2	79,4	70,1	58,1	46,1	37,2							9
10	70,6	72,4	73,2	73,2	70,9	67,4	57,7	45,8	37,1							10
12	56,2	58	58,7	58,7	58	57,4	54,6	44,5	36,6	29,7	24,5					12
14		47,8	48,6	48,6	49,6	48,1	45,6	41,4	35,4	29,2	24,2	19,8				14
16		39,6	40,4	41,7	41,5	40,8	38,7	36,5	33,3	28,3	23,8	19,5	16,5	13,7	13,3	16
18			34,2	35,5	35,3	34,8	33,3	32	29,8	26,7	23	18,9	16,1	13,6	13,3	18
20			30,4	30,6	30,5	30	29,2	27,9	26,5	25	21,9	18,3	15,6	13,3	13,1	20
22			26,6	26,8	26,6	26,1	25,5	25,7	23,7	22	20,7	17,5	15,1	12,9	12,8	22
24				23,6	23,4	22,9	23	22,8	21	20	19	16,7	14,5	12,4	12,3	24
26				21	20,7	20,2	21	20,3	18,6	18,3	16,9	16	13,8	11,9	11,8	26
28					18,5	18,9	18,7	18	16,9	16,4	15,4	15,2	13,2	11,4	11,3	28
30					16,7	17,4	16,8	16,1	16	14,7	14,6	13,6	12,7	10,9	10,8	30
32					11,7	15,7	15,1	14,6	14,9	13,5	13,4	12,2	12,1	10,4	10,4	32
34						14,3	13,7	13,6	13,4	12,8	12	11,7	11,2	10	10	34
36						13,1	12,4	12,9	12,1	12	11,1	11	10,1	9,6	9,5	36
38							11,6	11,7	11,1	10,9	10,5	9,9	9,1	9	8,8	38
40							11,1	10,7	10,4	9,9	9,8	8,9	8,2	8,1	7,9	40
42								9,8	9,9	9,1	8,9	8,1	7,4	7,3	7,1	42
44								9	9	8,6	8,1	7,3	6,6	6,5	6,4	44
46								8,5	8,3	8,2	7,4	6,6	5,9	5,8	5,7	46
48									7,6	7,5	6,8	6	5,2	5,2	5	48
50									7	6,8	6,2	5,4	4,6	4,6	4,4	50
52										6,2	5,6	4,9	4,1	4,1	3,9	52
54										5,6	5,1	4,4	3,6	3,6	3,4	54
56										4,4	4,5	4	3,2	3,1	3	56
58											4,1	3,6	2,8	2,7	2,6	58
60											3,6	3,1	2,4	2,4	2,2	60
62												2,7	2	2	1,9	62
64												2,4	1,7	1,7	1,6	64
66													1,3	1,4	1,3	66
68													1	1	0,9	68
70													0,6	0,6	0,5	70
72														0,3		72

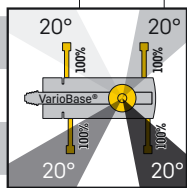

Traglasten

LTM 1300-6.2

Lifting capacities • Forces de levage • Portate • Tablas de carga • Грузоподъемность

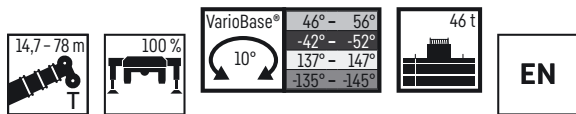

VarioBase® + 11,9 %

	14,7 m	19,6 m	24,4 m	29,3 m	34,2 m	39 m	43,9 m	48,7 m	53,6 m	58,5 m	63,3 m	68,2 m	73,1 m	77,2 m	78 m	
3	135,5															3
4	135,5	135,5	135,5													4
5	135,5	135	129,6	112,2	89,9											5
6	116,9	117,7	117,4	110,1	89,1	72,3										6
7	100,5	101,4	101,7	99,4	87,7	71,6	59									7
8	87,1	88,1	88,3	88	84,8	70,9	58,6	46,3								8
9	75,9	77,6	78,4	78,2	74,9	70,1	58,1	46,1	37,2							9
10	66,5	68,3	69,2	69,1	66,9	64,9	57,7	45,8	37,1							10
12	52,5	54,5	55,3	55,3	55,9	53,4	49,6	44,5	36,6	29,7	24,5					12
14		43,8	44,7	46	45,8	44,2	41,2	38,7	35,4	29,2	24,2	19,8				14
16		36,8	37,3	38,3	38,1	37,4	35,1	32,8	30,8	28,3	23,8	19,5	16,5	13,7	13,3	16
18			32,2	32,5	32,3	31,8	30,1	29,6	27,1	25	23	18,9	16,1	13,6	13,3	18
20			27,7	28	27,8	27,3	26,9	25,8	23,5	22,9	21,1	18,3	15,6	13,3	13,1	20
22			24,1	24,4	24,1	23,7	24,5	22,7	21	20,1	18,4	17,5	15,1	12,9	12,8	22
24				21,4	21,2	21,4	21,4	20,1	19	17,7	17,2	16,2	14,5	12,4	12,3	24
26				19	18,7	19,6	19	18,2	17,7	16,3	15,8	14,4	13,8	11,9	11,8	26
28					17,2	17,4	16,9	16,2	16	15	14,1	13,5	12,9	11,4	11,3	28
30					16	15,7	15,1	15,1	14,3	13,9	13	12,7	11,5	10,9	10,8	30
32					11,7	14,1	13,6	14,1	13	12,5	12,1	11,3	10,3	10,1	9,9	32
34						12,8	12,7	12,7	12,2	11,2	11	10	9,2	9	8,9	34
36						11,6	12	11,4	11,3	10,6	9,9	9	8,2	8,1	7,9	36
38							11	10,4	10,3	9,8	8,9	8	7,3	7,2	7	38
40							10	9,6	9,4	8,9	8	7,1	6,4	6,3	6,2	40
42								9,2	8,6	8,2	7,2	6,4	5,6	5,6	5,4	42
44								8,4	7,9	7,5	6,5	5,7	5	4,9	4,7	44
46								7,7	7,3	6,8	5,9	5,1	4,3	4,3	4,1	46
48									6,6	6,3	5,3	4,5	3,8	3,7	3,5	48
50									6	5,8	4,8	4	3,2	3,2	3	50
52										5,2	4,4	3,6	2,8	2,7	2,6	52
54										4,7	4	3,2	2,4	2,3	2,1	54
56										4,2	3,6	2,8	2	1,9	1,8	56
58											3,2	2,5	1,6	1,5	1,4	58
60											2,8	2,2	1,2	1,1	0,9	60
62												1,9	0,9	0,7	0,6	62
64												1,5	0,6	0,5	0,3	64
66													0,3			66

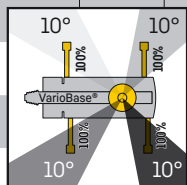

Traglasten

LTM 1300-6.3

Lifting capacities • Forces de levage • Portate • Tablas de carga • Грузоподъемность

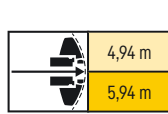
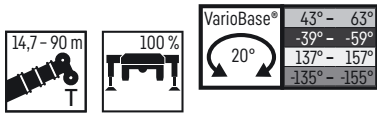

VarioBase® + 3 %

	14,7 m	19,6 m	24,6 m	29,6 m	34,6 m	39,5 m	44,5 m	49,5 m	54,5 m	59,4 m	64,3 m	69,2 m	74,2 m	79,1 m	84 m	90 m	
3	155,7	116,7															3
3,5	155,7	117,5	116,5														3,5
4	155,7	118,3	117,3	114,5													4
4,5	146,3	119,2	118	114,6													4,5
5	136,8	120,2	118,6	114,6	93												5
6	120,8	119,9	116,2	113,4	93	81,4											6
7	108	107,6	105,5	102,1	93	82	66,9										7
8	97,4	96,8	95,7	93,9	90,6	81,6	67,8	54,6									8
9	88,5	88,5	87,2	85,7	83,6	79,5	66,9	55	43								9
10	80,8	80,1	78,7	77,3	75,7	73,6	65,5	53,8	43,2	34,1							10
11	74,4	73	71,9	70,2	68,8	67,8	63,9	51,7	41,8	34,4							11
12	66,3	67	65,5	64,3	63,2	62,6	61	49,8	40,1	34,2	28						12
13	48,5	62	60,5	59,4	58,9	57,7	56,1	48	38,6	33,1	28,2	22,7					13
14		57,8	56,1	54,7	54,7	53,5	51,8	46,3	37,1	31,7	28	22,8	18,4				14
15		54,3	52,2	50,8	50,8	49,7	48,2	44,7	35,6	30,4	27,2	22,8	18,5	15,1			15
16		50,5	48,9	47,4	47,5	46,6	44,9	43,1	34,2	29,1	26,2	22,8	18,7	15,2	11,3		16
18		31	43,5	41,8	41,8	41,1	39,5	39,4	31,6	27,2	24,4	21,9	18,4	15,3	11,3	8,9	18
20			39,4	37,7	37,1	36,4	36,2	35,1	29,4	25,8	22,6	20,5	17,7	15,1	11,2	9	20
22			30,3	34,4	33,4	32,6	32,5	31,4	27,4	24,5	21,1	19,2	17	14,6	11	8,9	22
24				31,6	30,4	29,5	29,3	28,3	25,5	23,1	19,9	18	16,2	14	10,8	8,9	24
26				26,9	27,9	27,6	26,6	25,5	23,8	21,8	18,9	16,8	15,3	13,5	10,6	8,8	26
28				15,7	25,5	25,5	24,4	23,2	22,1	20,5	17,9	15,7	14,3	12,9	10,3	8,7	28
30					22,5	23,7	22,4	21,2	20,5	19,2	16,8	14,6	13,5	12,3	10,1	8,5	30
32					18,1	21,6	20,7	19,4	18,7	18	15,9	13,8	12,6	11,7	9,8	8,3	32
34						19,8	19,2	17,9	17,2	16,9	14,8	13,3	11,8	11,1	9,5	8	34
36						16,1	17,7	16,6	15,8	15,9	14	12,7	11,1	10,5	9,3	7,7	36
38							16,3	15,4	14,6	15	13,1	12,1	10,4	9,9	9	7,4	38
40							13,8	14,8	13,5	13,9	12,3	11,5	9,9	9,3	8,7	7	40
42							11	14,3	12,5	13	11,6	10,9	9,4	8,7	8,3	6,6	42
44								12,7	11,4	12	11	10,3	8,9	8,2	7,8	6,3	44
46								9,9	10,7	11,1	10,4	9,8	8,5	7,6	7,3	6	46
48									10,1	10,2	9,8	9,2	8,1	7	6,9	5,7	48
50									8,8	9,4	9,1	8,8	7,7	6,7	6,4	5,4	50
52									6,7	8,5	8,4	8,3	7,3	6,4	6	5,1	52
54										7,2	7,8	7,9	7	6	5,5	4,8	54
56										6,3	7,1	7,5	6,7	5,7	5,2	4,6	56
58											6,6	6,9	6,4	5,5	4,8	4,4	58
60											5,6	6,3	6,1	5,2	4,5	4,2	60
62											4	5,4	5,8	5	4,2	3,9	62
64												4,8	5,5	4,8	4	3,7	64
66												3,9	4,8	4,6	3,7	3,5	66
68													4,1	4,5	3,5	3,2	68
70													3,3	4,2	3,2	3	70
72													1,4	3,5	3	2,8	72
74														2,6	2,8	2,6	74
76														1,3	2,5	2,3	76
78															1,7	2,1	78
80																1,9	80
82																1,5	82

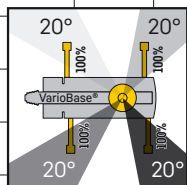

Traglasten

LTM 1300-6.3

Lifting capacities • Forces de levage • Portate • Tablas de carga • Грузоподъемность

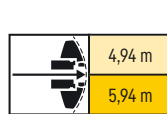
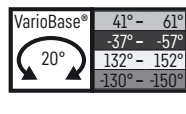

VarioBase® + 20 %

	14,7 m	19,6 m	24,6 m	29,6 m	34,6 m	39,5 m	44,5 m	49,5 m	54,5 m	59,4 m	64,3 m	69,2 m	74,2 m	79,1 m	84 m	90 m	
3	155,7	116,7															3
3,5	155,7	117,5	116,5														3,5
4	149,7	118,3	117,3	114,5													4
4,5	139,5	119,2	118	114,6													4,5
5	130,4	120,2	118,6	114,6	93												5
6	112,9	109,6	106,5	104,7	93	81,4											6
7	97,7	94,5	93,3	91,8	89,1	82	66,9										7
8	86	85	83,9	82,3	80,8	76,5	67,8	54,6									8
9	77	76,2	74,6	73,3	73	69,1	62,7	55	43								9
10	68,7	68,8	67,1	67,2	65,6	61,6	55,4	53,2	43,2	34,1							10
11	60,5	62,5	61,2	61	59	54,9	52,1	47,8	41,8	34,4							11
12	53,9	56	55,6	55,6	52,8	49,6	47	43,2	40,1	34,2	28						12
13	48,3	50,3	50,4	50,7	47,6	46,1	42,7	39,5	36,7	33,1	28,2	22,7					13
14		45,6	46	46,3	43,2	42,1	39	36,1	33,6	31	28	22,8	18,4				14
15		41,6	42,4	42,6	40,4	38,6	35,8	33,2	30,8	29,7	27,2	22,8	18,5	15,1			15
16		38	38,9	39,7	38	35,5	33	30,5	29,5	28,2	25,7	22,8	18,7	15,2	11,3		16
18		31	33,1	33,9	32,6	30,5	28,3	27,8	26	24,3	23,1	21,4	18,4	15,3	11,3	8,9	18
20			28,6	29,3	28,3	26,5	24,5	24,6	23,1	21,7	20,1	18,9	17,7	15,1	11,2	9	20
22			25,4	25,4	24,9	23,2	22,7	21,6	20,6	19	18,2	17,3	15,7	14,6	11	8,9	22
24				22,3	22,1	20,5	20,8	19,2	18,2	17,4	16,8	15,5	14,8	13,7	10,8	8,9	24
26				19,4	19,3	18,3	18,6	17,3	16,2	15,7	15,2	14,4	13,3	12	10,6	8,8	26
28				15,7	16,9	17,1	16,8	15,5	14,5	14,5	13,7	12,9	12	11,5	10,3	8,7	28
30					15	15,9	15,2	14,2	13,4	13,2	12,7	11,6	11,1	10,4	9,3	8,5	30
32					13,7	14,2	13,7	13,2	12,6	12	11,4	10,6	10,2	9,3	8,2	7,8	32
34						12,7	12,2	12	11,5	10,9	10,3	10	9,2	8,3	7,2	6,9	34
36						11,5	10,9	10,8	10,4	9,9	9,6	9,2	8,2	7,4	6,3	6	36
38							9,8	10,1	9,7	9,2	8,7	8,3	7,4	6,6	5,5	5,3	38
40							8,9	9,3	9	8,3	7,8	7,6	6,6	5,8	4,8	4,6	40
42							8,3	8,4	8,2	7,8	7,3	6,8	6	5,1	4,2	3,9	42
44								7,6	7,4	7,1	6,8	6,1	5,3	4,5	3,6	3,3	44
46								6,9	6,7	6,7	6,1	5,5	4,7	4	3	2,8	46
48									6,3	6,2	5,6	5	4,2	3,4	2,5	2,3	48
50									5,8	5,6	5,1	4,5	3,7	2,9	2	1,8	50
52									5,3	5,1	4,6	4	3,2	2,5	1,6	1,4	52
54										4,7	4,2	3,6	2,8	2,1	1,1	0,8	54
56										4,2	3,7	3,2	2,4	1,7	0,6		56
58											3,3	2,9	2,1	1,4			58
60											2,9	2,5	1,8	1			60
62											2,6	2,2	1,5	0,6			62
64												1,9	1,2				64
66												1,6	0,9				66
68													0,5				68

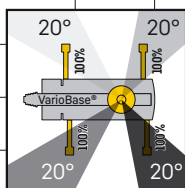

Traglasten

LTM 1300-6.3

Lifting capacities • Forces de levage • Portate • Tablas de carga • Грузоподъемность

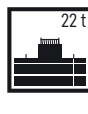
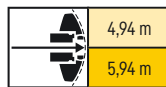
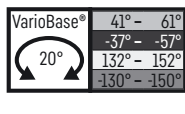

VarioBase® + 23 %

	14,7 m	19,6 m	24,6 m	29,6 m	34,6 m	39,5 m	44,5 m	49,5 m	54,5 m	59,4 m	64,3 m	69,2 m	74,2 m	79,1 m	84 m	90 m	
3	155,7	116,7															3
3,5	155,7	117,5	116,5														3,5
4	146,7	118,3	117,3	114,5													4
4,5	135,6	119,2	118	114,6													4,5
5	123,4	117,7	116,1	113,1	93												5
6	104,9	101,8	98,9	95,3	86,3	74,6											6
7	90,7	88,9	87,9	80	73,1	65,7	60,3										7
8	78	78,9	74,1	68,4	62	57,5	51,8	46,7									8
9	66,6	68,8	63,7	59,2	54,7	49,8	45	40,8	37,1								9
10	57,7	58,5	54,4	51,5	47,7	43,6	39,6	38	34,8	31,8							10
11	50,7	50,4	48,3	45,5	42,1	38,6	37,1	34,2	31,9	29,2							11
12	45	44,7	42,8	40,4	37,5	34,5	33,8	31,1	28,8	26,5	24,6						12
13	39,1	39,5	38,1	36,1	33,7	31,9	30,6	28,3	26,4	24,8	22,7	20,9					13
14		35,3	34,2	32,6	30,5	30	27,8	26,4	24,4	22,8	21,3	19,5	17,5				14
15		31,8	31	29,5	27,7	27,5	25,5	24,2	22,4	21,5	20	18,6	17,1	15,1			15
16		28,3	28,1	26,9	25,4	25,2	23,5	22,2	21,1	20,1	18,7	17,2	15,9	14,1	11,3		16
18		22,4	23,6	22,7	22,7	21,5	20	19,5	18,5	17,3	16,3	15,3	14,2	12,9	11,3	8,9	18
20			19,6	19,4	19,6	18,5	17,6	17	16	15,2	14,5	13,4	12,2	11	9,7	9	20
22			16,3	16,8	17	16,1	15,9	14,8	14,4	13,7	12,6	11,6	10,5	9,4	8,1	7,7	22
24				15	14,9	14,1	14	13	12,7	12	11	10,1	9	8	6,8	6,4	24
26				12,9	13,1	12,4	12,4	11,5	11,3	10,6	9,6	8,8	7,8	6,8	5,7	5,3	26
28				11,2	11,3	11,4	11	10,6	10	9,3	8,4	7,7	6,7	5,7	4,7	4,3	28
30					9,9	10,4	9,8	9,5	8,8	8,3	7,4	6,7	5,7	4,8	3,8	3,5	30
32					8,7	9,2	8,8	8,5	7,9	7,3	6,5	5,8	4,8	4	3	2,7	32
34						8,1	7,8	7,6	7	6,5	5,7	5	4,1	3,3	2,3	2	34
36						7,1	7	6,8	6,2	5,7	4,9	4,3	3,4	2,6	1,5	1,2	36
38							6,1	6,1	5,5	5,1	4,3	3,7	2,8	2	0,8	0,6	38
40							5,4	5,4	4,9	4,5	3,7	3,1	2,2	1,3			40
42							4,8	4,8	4,4	3,9	3,2	2,6	1,7	0,7			42
44								4,2	3,9	3,4	2,7	2,1	1,1				44
46								3,7	3,4	3	2,3	1,7	0,6				46
48									2,9	2,6	1,9	1,1					48
50									2,5	2,2	1,5	0,7					50
52									2,1	1,8	1,1						52
54										1,5	0,7						54
56										1,2							56

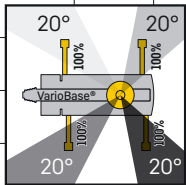

Traglasten

LTM 1300-6.3

Lifting capacities • Forces de levage • Portate • Tablas de carga • Грузоподъемность

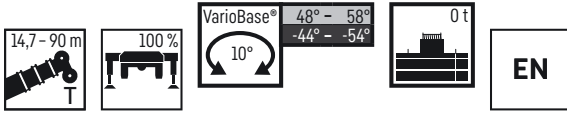

VarioBase® + 33 %

	14,7 m	19,6 m	24,6 m	29,6 m	34,6 m	39,5 m	44,5 m	49,5 m	54,5 m	59,4 m	64,3 m	69,2 m	74,2 m	79,1 m	84 m	90 m	
3	155,7	116,7															3
3,5	153,5	117,5	116,5														3,5
4	138,4	118,3	117,3	100,4													4
4,5	124,6	119,2	108,4	86,2													4,5
5	113,3	110,2	91,1	77	66												5
6	96,1	83,9	73,7	62,9	54	44,3											6
7	72,5	64,2	56,9	50	44,6	40,6	35,7										7
8	54,2	50,1	45,7	41	38,3	34,3	30,6	28,4									8
9	42,5	40,5	37,8	35,8	32,6	29,5	27,7	25	20								9
10	34,3	33,5	31,9	30,6	28,2	26,7	24,3	22,6	20,6	15,1							10
11	28,4	28,3	27,3	26,6	24,8	23,5	21,6	20,1	18,4	16,8							11
12	24	24,1	23,6	23,3	21,9	20,9	19,3	17,9	16,5	15,1	13,5						12
13	20,8	20,8	20,6	20,6	19,4	18,7	17,3	16,1	14,8	13,6	12,1	10,8					13
14		18,1	18,1	18,3	17,4	16,8	15,5	14,5	13,3	12,2	10,9	9,7	8,3				14
15		15,9	16	16,3	15,6	15,2	14	13,2	12,1	11	9,8	8,6	7,3	6,1			15
16		14,1	14,2	14,7	14	13,7	12,7	11,9	10,9	10	8,8	7,7	6,5	5,3	4		16
18		10,9	11,4	12	11,5	11,3	10,5	9,9	9	8,2	7,1	6,2	5	4	2,4	1,8	18
20			9,2	9,8	9,5	9,5	8,7	8,2	7,4	6,7	5,7	4,9	3,8	2,6	1,2	0,8	20
22			7,5	8,2	7,9	7,9	7,3	6,8	6,1	5,5	4,6	3,8	2,7	1,4			22
24				6,9	6,6	6,7	6,1	5,7	5,1	4,5	3,6	2,8	1,5	0,6			24
26				5,8	5,5	5,6	5	4,7	4,1	3,6	2,8	1,8					26
28				4,7	4,6	4,7	4,2	3,9	3,3	2,8	1,8	1	0,7				28
30					3,9	3,9	3,4	3,2	2,6	2	1						30
32					3,2	3,3	2,8	2,5	1,9	1,2	0,5						32
34						2,7	2,2	1,9	1,1	0,7							34
36						2,3	1,6	1,2	0,7								36
38							1,1	0,8									38
40							0,7										40
42							0,5										42

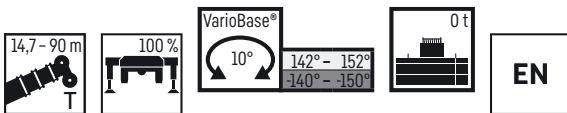

VarioBase® + 32 %

	14,7 m	19,6 m	24,6 m	29,6 m	34,6 m	39,5 m	44,5 m	49,5 m	54,5 m	59,4 m	64,3 m	69,2 m	74,2 m	79,1 m	84 m	90 m	
3	155,7	116,7															3
3,5	153,5	117,5	116,5														3,5
4	138,4	118,3	117,3	106,7													4
4,5	124,6	119,2	114,6	92,1													4,5
5	113,3	110,2	96,9	82,5	69,2												5
6	93,9	89,8	76,6	67,8	57,2	46,4											6
7	76,2	71,8	62,9	54,2	46,8	42,8	37,2										7
8	63,4	57	50,7	44,7	41,1	36,5	32,2	29,7									8
9	47,6	45,8	42	37,7	35,2	31,5	29,1	26,2	20,9								9
10	36,7	36,5	34,9	33,6	30,6	27,6	25,9	23,5	21,7	15,9							10
11	29,3	29,8	29,1	28,6	26,7	25,4	23	21,4	19,4	17,7							11
12	23,9	24,8	24,6	24,5	23,3	22,3	20,7	19,2	17,5	16	14,3						12
13	19,6	20,9	21,1	21,3	20,3	19,6	18,2	17,1	15,8	14,5	12,9	11,4					13
14		17,8	18,2	18,6	17,8	17,4	16,2	15,2	14	12,9	11,5	10,3	8,9				14
15		15,3	15,8	16,4	15,8	15,5	14,4	13,6	12,5	11,5	10,2	9,1	7,8	6,5			15
16		13,3	13,8	14,5	14	13,8	12,9	12,2	11,2	10,3	9,1	8	6,8	5,6	4,3		16
18		9,6	10,7	11,5	11,2	11,2	10,4	9,8	9	8,2	7,2	6,2	5,1	4	2,4	1,9	18
20			8,4	9,3	9	9,1	8,5	8	7,3	6,6	5,6	4,8	3,7	2,5	1,1	0,8	20
22			6,4	7,5	7,3	7,5	6,9	6,5	5,9	5,3	4,4	3,6	2,4	1,2			22
24				6,1	5,9	6,1	5,6	5,3	4,7	4,1	3,3	2,5	1,2				24
26				4,8	4,8	5	4,5	4,3	3,7	3,2	2,3	1,3					26
28				3,8	3,9	4,1	3,6	3,4	2,9	2,4	1,3	0,6					28
30					3,1	3,3	2,9	2,6	2	1,4	0,6						30
32					2,3	2,6	2,2	1,9	1,2	0,8							32
34						2,1	1,4	1,1	0,6								34
36						1,4	0,9	0,7									36
38							0,5										38

Traglasten

LTM 1300-6.4

Lifting capacities • Forces de levage • Portate • Tablas de carga • Грузоподъемность

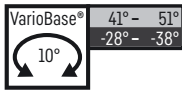
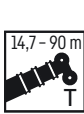

VarioBase® + 2 %

	14,7 m	19,6 m	24,6 m	29,6 m	34,6 m	39,5 m	44,5 m	49,5 m	54,5 m	59,4 m	64,3 m	69,2 m	74,2 m	79,1 m	84 m	90 m					
3	155,7	116,6															3				
3,5	155,7	117,5	116,5														3,5				
4	155,7	118,3	117,3	114,5													4				
4,5	145,8	119,2	118	114,6													4,5				
5	136,4	120,2	118,6	114,6	93												5				
6	120,5	119,5	115,9	113,1	93	81,4											6				
7	107,8	107,3	105,2	101,8	93	82	66,9										7				
8	97,1	96,6	95,7	93,8	90,4	81,6	67,8	54,6									8				
9	88,3	88,5	87,2	85,7	83,6	79,5	66,9	55	43								9				
10	80,7	80,1	78,7	77,3	75,7	73,6	65,5	53,8	43,2	34,1							10				
11	74,2	73	71,9	70,2	68,8	67,8	63,9	51,7	41,8	34,4							11				
12	66,3	67	65,5	64,3	63,2	62,6	61	49,8	40,1	34,2	28						12				
13	48,5	62	60,5	59,4	58,9	57,7	56,1	48	38,6	33,1	28,2	22,7					13				
14		57,8	56,1	54,7	54,7	53,5	51,8	46,3	37,1	31,7	28	22,8	18,4				14				
15		54,3	52,2	50,8	50,8	49,7	48,2	44,7	35,6	30,4	27,2	22,8	18,5	15,1			15				
16		50,5	48,9	47,4	47,5	46,6	44,9	43,1	34,2	29,1	26,2	22,8	18,7	15,2	10,2		16				
18		31	43,5	41,8	41,8	41,1	39,5	39,4	31,6	27,2	24,4	21,8	18,4	15,3	10,2	8	18				
20			39,5	37,7	37,1	36,4	36,2	35,1	29,4	25,8	22,6	20,5	17,7	15,1	10,1	8,1	20				
22			30,3	34,4	33,4	32,6	32,5	31,4	27,4	24,5	21,1	19,2	17	14,6	9,9	8	22				
24				31,6	30,4	29,5	29,3	28,3	25,5	23,1	19,9	18	16,2	14	9,7	8	24				
26				26,9	27,9	27,6	26,6	25,5	23,8	21,8	18,9	16,8	15,3	13,5	9,6	7,9	26				
28				15,7	25,8	25,5	24,4	23,2	22,1	20,5	17,9	15,7	14,3	12,9	9,5	7,9	28				
30					22,5	23,7	22,4	21,2	20,5	19,2	16,8	14,6	13,5	12,3	9,4	7,8	30				
32					18,1	22,1	20,7	19,4	18,7	18	15,9	13,8	12,6	11,7	9,2	7,7	32				
34						19,9	19,3	17,9	17,2	16,9	14,8	13,3	11,8	11,1	9	7,5	34				
36						16,1	18,1	16,6	15,8	15,9	14	12,7	11,1	10,5	8,8	7,2	36				
38							16,5	15,4	14,6	15	13,1	12,1	10,4	9,9	8,5	6,9	38				
40							13,8	14,8	13,5	13,9	12,3	11,5	9,9	9,3	8,2	6,6	40				
42							11	14,3	12,6	13	11,6	10,9	9,4	8,7	7,9	6,3	42				
44								12,7	11,8	12,1	11	10,3	8,9	8,2	7,5	6	44				
46								9,9	10,8	11,3	10,4	9,8	8,5	7,6	7	5,7	46				
48									10,1	10,6	9,8	9,3	8,1	7	6,6	5,4	48				
50									8,8	9,8	9,3	8,8	7,7	6,7	6,2	5,1	50				
52									6,7	8,5	8,8	8,3	7,3	6,4	5,8	4,9	52				
54										7,2	8,2	7,9	7	6	5,4	4,7	54				
56										6,3	7,1	7,5	6,7	5,7	5	4,5	56				
58											6,6	7,1	6,4	5,5	4,7	4,3	58				
60											5,6	6,5	6,2	5,2	4,4	4,1	60				
62												4	5,4	5,9	5	4,2	62				
64													4,9	5,6	4,8	3,9	64				
66														3,9	4,9	4,7	66				
68															4,1	4,5	68				
70																3,3	70				
72																1,5	72				
74																	2,7	74			
76																	1,4	76			
78																		1,6	78		
80																			1,9	80	
82																				1,5	82

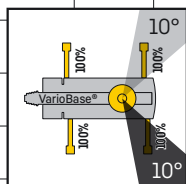

Traglasten

LTM 1300-6.4

Lifting capacities • Forces de levage • Portate • Tablas de carga • Грузоподъемность

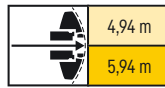
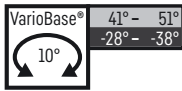

VarioBase® + 12 %

	14,7 m	19,6 m	24,6 m	29,6 m	34,6 m	39,5 m	44,5 m	49,5 m	54,5 m	59,4 m	64,3 m	69,2 m	74,2 m	79,1 m	84 m	90 m			
3	155,7	116,6															3		
3,5	155,7	117,5	116,5														3,5		
4	154,2	118,3	117,3	114,5													4		
4,5	143,7	119,2	118	114,6													4,5		
5	134,2	120,2	118,6	114,6	93												5		
6	118,6	117,6	114,6	111,3	93	81,4											6		
7	106	103,9	101,5	98,7	92,7	82	66,9										7		
8	94,7	91,5	90,1	88,3	87,4	81,5	67,8	54,6									8		
9	85	83,2	82,1	80,7	78,7	76,8	66,9	55	43								9		
10	77,2	75,8	73,9	72,6	71,1	70,4	65,5	53,8	43,2	34,1							10		
11	71,1	68,9	67,5	65,9	65,7	64,1	62,3	51,7	41,8	34,4							11		
12	64,7	63,2	61,4	60,3	60,4	58,7	57,3	49,8	40,1	34,2	28						12		
13	48,5	58,6	56,7	55,7	55,3	54,4	52,6	48	38,6	33,1	28,2	22,7					13		
14		54,7	52,5	52	51,2	50,4	48,5	46,3	37,1	31,7	28	22,8	18,4				14		
15		51,3	48,8	48,7	47,6	46,9	45,1	44,7	35,6	30,4	27,2	22,8	18,5	15,1			15		
16		47,8	45,7	45,5	44,5	43,6	42,7	42,1	34,2	29,1	26,2	22,8	18,7	15,2	10,2		16		
18		31	40,5	40,1	39	38,3	38,1	36,9	31,6	27,2	24,4	21,8	18,4	15,3	10,2	8	18		
20			35,9	35,9	34,6	34,3	33,8	32,7	29,4	25,8	22,6	20,5	17,7	15,1	10,1	8,1	20		
22			30,3	32,5	31,1	31,3	30,2	29,2	27,4	24,5	21,1	19,2	17	14,6	9,9	8	22		
24				29,1	28,2	28,3	27,2	26,2	25,3	23,1	19,9	18	16,2	14	9,7	8	24		
26				26,6	25,7	25,8	24,7	23,5	22,9	21,8	18,9	16,8	15,3	13,5	9,6	7,9	26		
28				15,7	23,3	23,7	22,6	21,4	20,6	20,5	17,9	15,7	14,3	12,9	9,5	7,9	28		
30					21,9	21,6	20,7	19,5	18,6	19	16,8	14,6	13,5	12,3	9,4	7,8	30		
32					18,1	19,7	19	17,8	17	17,3	15,9	13,8	12,6	11,7	9,2	7,7	32		
34						17,8	17,1	16,9	15,8	15,8	14,8	13,3	11,8	11,1	9	7,5	34		
36						16,1	15,5	16,1	14,8	14,4	13,9	12,7	11,1	10,5	8,8	7,2	36		
38							14,4	14,8	13,8	13,2	12,7	12,1	10,4	9,9	8,5	6,9	38		
40							13,8	13,6	12,8	12	11,5	11,5	9,9	9,3	8,2	6,6	40		
42							11	12,4	11,6	11	10,5	10,8	9,4	8,7	7,9	6,3	42		
44								11,4	10,6	10,2	9,7	9,9	8,9	8,2	7,5	6	44		
46								9,9	9,8	9,5	9,2	9,1	8,5	7,6	7	5,7	46		
48									9,3	8,7	8,6	8,4	8,1	7	6,6	5,4	48		
50									8,6	8	8,2	7,7	7,5	6,7	6,2	5,1	50		
52									6,7	7,6	7,8	7,1	7	6,4	5,8	4,9	52		
54										7,2	7,3	6,6	6,5	6	5,4	4,7	54		
56										6,3	6,7	6,3	6	5,7	4,9	4,5	56		
58											6,1	5,9	5,5	5,3	4,4	4,1	58		
60											5,6	5,6	5	4,9	3,9	3,7	60		
62											4	5,1	4,7	4,5	3,5	3,3	62		
64												4,7	4,5	4,1	3,2	2,9	64		
66												3,9	4,2	3,7	2,8	2,6	66		
68													3,9	3,3	2,5	2,3	68		
70														3,3	3	2,2	70		
72														1,5	2,7	2	72		
74															2,3	1,7	74		
76															1,4	1,4	76		
78																1,1	78		
80																	0,8	80	
82																		0,4	82

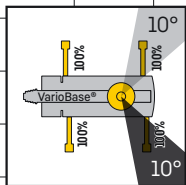

Traglasten

LTM 1300-6.4

Lifting capacities • Forces de levage • Portate • Tablas de carga • Грузоподъемность

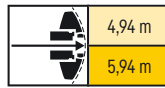
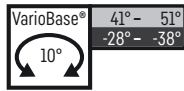

VarioBase® + 16 %

	14,7 m	19,6 m	24,6 m	29,6 m	34,6 m	39,5 m	44,5 m	49,5 m	54,5 m	59,4 m	64,3 m	69,2 m	74,2 m	79,1 m	84 m	90 m	
3	155,7	116,6															3
3,5	155,7	117,5	116,5														3,5
4	151,6	118,3	117,3	114,5													4
4,5	141,1	119,2	118	114,6													4,5
5	132	120,2	118,6	114,6	93												5
6	116,6	114,4	111,2	109,3	93	81,4											6
7	102,8	99,4	97,8	95,9	92	82	66,9										7
8	90,5	89,1	87,7	86,4	84,5	81,2	67,8	54,6									8
9	81,2	80,2	78,5	77,2	75,3	74	66,9	55	43								9
10	73,7	72,4	70,6	69,4	67,4	64,9	64,9	53,8	43,2	34,1							10
11	67,7	65,8	64,5	63	62,8	61,3	59,8	51,7	41,8	34,4							11
12	61,3	60,4	58,6	58,6	57,8	56,6	54,2	49,8	40,1	34,2	28						12
13	48,5	55,9	54,1	54,1	52,8	52,2	49,4	48	38,6	33,1	28,2	22,7					13
14		52,1	50,1	50	48,9	48,1	46,2	44,5	37,1	31,7	28	22,8	18,4				14
15		48,3	46,5	46,5	45,4	44,8	44,1	41,1	35,6	30,4	27,2	22,8	18,5	15,1			15
16		44,6	43,5	43,4	42,3	41,5	40,9	38,1	34,2	29,1	26,2	22,8	18,7	15,2	10,2		16
18		31	38,3	38,2	37,1	37,2	35,5	33	31,3	27,2	24,4	21,8	18,4	15,3	10,2	8	18
20			33,3	34,1	32,9	33,1	31,1	29	27,4	25,8	22,6	20,5	17,7	15,1	10,1	8,1	20
22			30,1	30,6	29,5	29,4	27,6	25,7	24,2	24,3	21,1	19,2	17	14,6	9,9	8	22
24				26,9	26,8	26,3	24,6	22,9	22,7	21,7	19,9	18	16,2	14	9,7	8	24
26				23,7	24	23,5	22	21	20,7	19,4	18,6	16,8	15,3	13,5	9,6	7,9	26
28				15,7	21,3	20,8	19,9	19,8	18,7	17,6	16,8	15,5	14,3	12,9	9,5	7,9	28
30					19,1	18,6	17,9	18,4	16,9	16,3	15,1	14,6	13,5	12,3	9,4	7,8	30
32					17,2	16,6	16,6	16,8	15,4	14,8	13,7	13,8	12,3	11,7	9,2	7,7	32
34						15	15,7	15,1	14	13,4	13	12,6	11,6	11,1	9	7,5	34
36						13,9	14,4	13,6	13,2	12,2	12,3	11,5	11	10,1	8,8	7,2	36
38							13,1	12,3	12,1	11,2	11,4	10,4	10,2	9,1	8,5	6,9	38
40							12	11,2	11	10,5	10,4	9,6	9,3	8,6	8,2	6,6	40
42							11	10,2	9,9	9,9	9,7	9,1	8,6	8,2	7,4	6,3	42
44								9,3	9	9,4	8,9	8,4	7,8	7,6	6,7	6	44
46								8,8	8,2	8,6	8,1	7,8	7,2	6,9	6	5,7	46
48									7,5	7,9	7,5	7,2	6,8	6,2	5,3	5,1	48
50									7,1	7,4	7	6,6	6,4	5,6	4,7	4,5	50
52									6,7	6,7	6,6	6,1	5,8	5,1	4,2	4	52
54										6,2	6,2	5,5	5,3	4,6	3,7	3,5	54
56										5,7	5,6	5,2	4,9	4,1	3,2	3	56
58											5,2	4,9	4,4	3,7	2,8	2,6	58
60											4,7	4,6	4	3,3	2,4	2,2	60
62											4	4,2	3,6	3	2,1	1,9	62
64												3,8	3,2	2,6	1,8	1,5	64
66												3,5	2,9	2,3	1,5	1,2	66
68													2,5	2	1,2	0,9	68
70													2,2	1,7	0,9	0,5	70
72													1,5	1,4	0,5	0,3	72
74														1,1	0,3		74
76														0,9			76

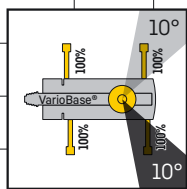

Traglasten

LTM 1300-6.4

Lifting capacities • Forces de levage • Portate • Tablas de carga • Грузоподъемность

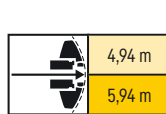
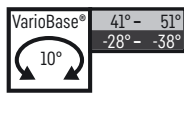
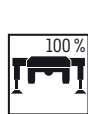

VarioBase® + 23 %

	14,7 m	19,6 m	24,6 m	29,6 m	34,6 m	39,5 m	44,5 m	49,5 m	54,5 m	59,4 m	64,3 m	69,2 m	74,2 m	79,1 m	84 m	90 m	
3	155,7	116,6															3
3,5	155,7	117,5	116,5														3,5
4	149,7	118,3	117,3	114,5													4
4,5	139,5	119,2	118	114,6													4,5
5	130,3	120,2	118,6	114,6	93												5
6	112,9	109,6	106,5	104,7	93	81,4											6
7	97,7	94,5	93,3	91,8	89,1	82	66,9										7
8	86	85	83,9	82,3	80,8	75,1	67,8	54,6									8
9	77	76,2	74,6	73,3	73	67,2	61,5	55	43								9
10	69,9	68,8	67,1	67,2	64,6	60,3	55,3	52,8	43,2	34,1							10
11	63	62,5	61,2	61	57,6	54	51,5	47,6	41,8	34,4							11
12	56,7	57,2	55,6	55,6	51,8	49,6	46,7	43,2	40,1	34,2	28						12
13	48,5	53	51,2	50,2	47	45,7	42,6	39,7	37,1	33,1	28,2	22,7					13
14		48,4	47	45,7	42,8	41,9	39	36,4	34	31,6	28	22,8	18,4				14
15		44,2	43,1	42,6	40,4	38,5	35,9	33,5	31,3	29,7	27,2	22,8	18,5	15,1			15
16		40,2	40,6	39,4	37,9	35,6	33,2	30,9	29,5	28,7	26,2	22,8	18,7	15,2	10,2		16
18		31	33,9	33,8	32,7	30,7	28,6	27,8	26,5	24,9	23,6	21,8	18,4	15,3	10,2	8	18
20			28,4	29,4	28,5	26,8	24,9	25	23,2	22,2	20,7	19,2	17,7	15,1	10,1	8,1	20
22			25,1	25,3	25,2	23,6	22,7	22,1	21,1	19,6	18,2	17,8	16,3	14,6	9,9	8	22
24				22,1	22	20,9	21,1	19,7	18,8	17,4	16,8	16,1	14,8	14	9,7	8	24
26				19,4	19,2	18,7	19,1	17,6	16,8	16,2	15,5	14,4	13,9	12,7	9,6	7,9	26
28				15,7	17	17,1	17,2	15,9	15	14,8	14,2	13,5	12,4	11,5	9,5	7,9	28
30					15	16	15,5	14,4	13,5	13,5	12,8	12,1	11,3	11	9,4	7,8	30
32					13,7	14,3	13,8	13,2	12,6	12,4	12	11	10,6	9,9	8,8	7,7	32
34						12,9	12,4	12,4	11,8	11,4	10,8	10	9,7	8,8	7,8	7,4	34
36						11,6	11,1	11,1	10,9	10,3	9,8	9,5	8,8	7,9	6,9	6,6	36
38							10	10,1	9,9	9,4	9,2	8,8	7,9	7,1	6,1	5,8	38
40							9,1	9,5	9,1	8,6	8,3	8	7,1	6,3	5,3	5,1	40
42							8,3	8,6	8,4	8	7,6	7,3	6,4	5,6	4,7	4,4	42
44								7,8	7,7	7,5	6,9	6,6	5,8	5	4,1	3,8	44
46								7,1	7	6,7	6,4	6	5,2	4,4	3,5	3,3	46
48									6,3	6,3	5,9	5,4	4,6	3,9	3	2,8	48
50									6	5,8	5,4	4,9	4,1	3,4	2,5	2,3	50
52									5,6	5,4	4,9	4,4	3,6	2,9	2	1,8	52
54										4,9	4,4	4	3,2	2,5	1,6	1,4	54
56										4,5	4	3,6	2,8	2,1	1,2	0,9	56
58											3,5	3,2	2,5	1,8	0,7	0,5	58
60											3,2	2,8	2,2	1,4	0,4	0,2	60
62											2,8	2,4	1,8	1,1			62
64												2,1	1,5	0,7			64
66												1,8	1,2	0,4			66
68													0,9	0,2			68
70													0,6				70
72													0,3				72

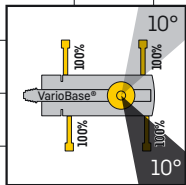

Traglasten

LTM 1300-6.4

Lifting capacities • Forces de levage • Portate • Tablas de carga • Грузоподъемность

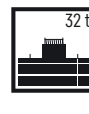
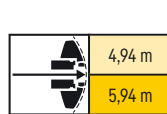
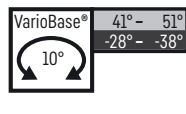
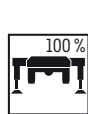

VarioBase® + 28 %

	14,7 m	19,6 m	24,6 m	29,6 m	34,6 m	39,5 m	44,5 m	49,5 m	54,5 m	59,4 m	64,3 m	69,2 m	74,2 m	79,1 m	84 m	90 m	
3	155,7	116,6															3
3,5	155,7	117,5	116,5														3,5
4	148,3	118,3	117,3	114,5													4
4,5	138,2	119,2	118	114,6													4,5
5	128	120,2	117,4	114	93												5
6	108,9	105,7	102,7	101,1	93	81,4											6
7	94,2	91	89,9	88,5	82,4	74,4	66,9										7
8	82,8	82	80,9	77,5	72,6	66,9	60,9	54,6									8
9	74,2	73,4	71,9	68,7	63,1	58,5	55,2	50,5	43								9
10	66,6	66,2	63,2	60,2	55,6	53,3	49,2	45,4	42	34,1							10
11	59,4	60,1	57	54,3	51,1	47,7	44,1	40,8	37,9	34,4							11
12	53,1	53,4	50,8	48,6	46,2	43,1	39,9	36,9	34,3	32,6	28						12
13	46,7	47,8	45,6	43,9	41,9	39,1	36,3	33,8	32,7	30,7	28	22,7					13
14		43,1	41,3	39,9	38,2	35,7	33,1	32,4	30,3	28,2	26,4	22,8	18,4				14
15		38,3	37,6	36,5	35	32,8	30,5	30,1	28,1	26,5	24,7	22,8	18,5	15,1			15
16		34,7	34,7	34,1	32,3	30,2	29,2	27,9	26,5	24,5	22,8	21	18,7	15,2	10,2		16
18		28,2	29,7	29,2	27,7	25,9	25,9	24,2	22,8	21,3	20,3	19	17,4	15,3	10,2	8	18
20			24,8	25,3	24	22,9	22,6	21,1	19,9	19,1	18,3	16,9	16,2	14,9	10,1	8,1	20
22			21,1	21,5	21,1	21,1	19,9	19,2	17,9	17,3	16,5	15,5	14,3	13	9,9	8	22
24				18,5	18,4	18,9	17,7	17	16,3	15,6	14,9	13,7	12,9	12,3	9,7	8	24
26				16,1	16,4	17	15,8	15,2	14,6	14,1	13,2	12,5	11,9	10,9	9,6	7,9	26
28				14,2	15,1	15	14,1	13,7	13,4	12,7	12	11,6	10,5	9,6	8,5	7,9	28
30					13,4	13,2	12,8	12,8	12,2	11,4	11	10,4	9,4	8,5	7,4	7	30
32					12	11,7	11,4	11,6	11	10,4	10	9,3	8,3	7,4	6,4	6,1	32
34						10,5	10,3	10,5	10	9,6	9	8,3	7,4	6,5	5,5	5,2	34
36						9,4	9,7	9,4	9	9	8,2	7,5	6,6	5,7	4,7	4,5	36
38							8,8	8,4	8,3	8,2	7,4	6,7	5,8	5	4	3,8	38
40							8	7,6	7,7	7,4	6,7	6	5,1	4,3	3,4	3,2	40
42							7,2	6,8	6,8	6,7	6	5,4	4,5	3,7	2,8	2,6	42
44								6,2	6,2	5,9	5,4	4,8	3,9	3,2	2,3	2	44
46								5,9	5,6	5,4	4,9	4,2	3,4	2,7	1,8	1,6	46
48									5,1	4,9	4,4	3,8	2,9	2,2	1,2	0,9	48
50									4,6	4,4	3,9	3,3	2,5	1,8	0,7	0,5	50
52									4,1	3,9	3,4	2,9	2,1	1,4	0,3		52
54										3,5	3	2,5	1,7	0,8			54
56										3,1	2,6	2,2	1,4	0,5			56
58											2,2	1,8	1				58
60											1,9	1,5	0,6				60
62											1,6	1,2	0,3				62
64												0,9					64
66												0,6					66

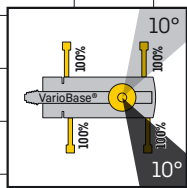

Traglasten

LTM 1300-6.4

Lifting capacities • Forces de levage • Portate • Tablas de carga • Грузоподъемность

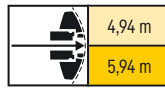
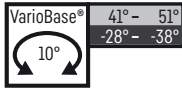

VarioBase® + 36 %

	14,7 m	19,6 m	24,6 m	29,6 m	34,6 m	39,5 m	44,5 m	49,5 m	54,5 m	59,4 m	64,3 m	69,2 m	74,2 m	79,1 m	84 m	90 m	
3	155,7	116,6															3
3,5	155,7	117,5	116,5														3,5
4	146,8	118,3	117,3	114,5													4
4,5	135,6	119,2	118	114,6													4,5
5	123,4	117,7	116,1	113,1	93												5
6	104,9	101,8	98,9	91,4	83,7	73,9											6
7	90,7	88,9	87	77,8	72,1	65,7	61										7
8	79,7	78,9	72,2	68,1	62	58	52,9	48,2									8
9	71,1	67,6	62,9	59,1	55,2	50,7	46,4	42,5	39								9
10	61,3	58	54,5	51,7	48,6	44,8	41,1	38,6	36,3	33,4							10
11	53	50,5	48,3	46,3	43,2	40	37,1	35,8	33,2	30,8							11
12	45,2	45,2	43,6	41,4	38,8	36	34,9	32,5	30,6	28,2	26						12
13	38,6	40,3	39,1	37,3	35	32,5	32,1	29,8	27,9	25,7	23,9	21,8					13
14		36,3	35,4	33,8	31,8	30,2	29,3	27,2	25,5	24,3	22,5	20,8	18,4				14
15		32,2	32,2	30,8	29,1	28,7	26,9	25,7	23,9	22,4	21	19,6	17,4	15,1			15
16		28,6	29,4	28,2	26,7	26,6	24,8	23,7	22,1	21,1	19,8	18,4	17,2	15,2	10,2		16
18		23,1	24,6	24	22,9	22,8	21,4	20,4	19,6	18,7	17,5	16,1	15	13,7	10,2	8	18
20			20,3	20,7	20,9	19,8	18,6	18,3	17,4	16,3	15,5	14,6	13,6	12,4	10,1	8,1	20
22			17,1	17,6	18,3	17,3	16,2	16,1	15,3	14,5	13,9	13	11,8	10,7	9,4	8	22
24				15,3	16	15,3	14,8	14,2	13,5	13,2	12,2	11,4	10,3	9,3	8,1	7,6	24
26				13,7	13,9	13,6	13,6	12,6	12,3	11,8	10,8	10	9	8	6,9	6,5	26
28				12	12,1	12	12,1	11,2	11,1	10,5	9,6	8,8	7,8	6,9	5,8	5,5	28
30					10,6	10,5	10,9	10	9,9	9,3	8,5	7,8	6,8	5,9	4,9	4,6	30
32					9,4	9,8	9,7	9,1	8,9	8,4	7,5	6,8	5,9	5,1	4,1	3,8	32
34						8,8	8,6	8,5	8	7,5	6,7	6	5,1	4,3	3,3	3	34
36						7,8	7,6	7,7	7,2	6,7	5,9	5,2	4,4	3,6	2,6	2,4	36
38							6,7	6,8	6,4	6	5,2	4,6	3,7	2,9	2	1,8	38
40							6,1	6,1	5,6	5,3	4,6	4	3,1	2,4	1,3	1	40
42							5,4	5,4	5	4,8	4	3,4	2,6	1,8	0,7	0,5	42
44								4,8	4,5	4,3	3,5	2,9	2,1	1,2	0,2		44
46								4,3	4	3,8	3	2,5	1,6	0,7			46
48									3,5	3,3	2,6	2	1,1	0,3			48
50									3	2,8	2,2	1,6	0,6				50
52									2,7	2,4	1,9	1,2	0,3				52
54										2,1	1,6	0,8					54
56										1,7	1,2	0,5					56
58											0,8	0,2					58
60											0,5						60
62											0,3						62

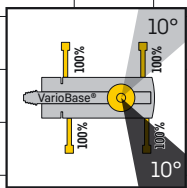

Traglasten

LRT 1090-2.1

Lifting capacities • Forces de levage • Portate • Tablas de carga • Грузоподъемность

T

12 - 47 m

strong
fast

VarioBase®
 33° - 53°
 -36° - -56°
 125° - 145°
 -127° - -147°

13 t

SafetyChart

ASME
EN
GOST
AS

UPGRADE

VarioBase® + 17 %

	12 m		16,4 m		20,8 m		29,4 m		38,3 m		42,5 m		47 m		
3	69,9	69,9													3
3,5	68,5	68,5	48	19,2	43,5	19,2									3,5
4	64,4	64,4	48	19,2	43,5	19,2	19,2	16							4
4,5	60,3	60,3	48	19,2	43,5	19,2	19,2	16							4,5
5	56,8	56,8	48	19,2	43,5	19,2	19,2	16							5
6	49,2	49,2	46,6	19,2	41,9	19,2	19,2	16							6
7	40,6	40,6	39,9	19,2	38,1	19,2	19,2	16	16,8	13,3	11,3	12,5			7
8	34,5	34,5	33,7	19,2	33,1	19,2	19,2	16	16,8	13,3	11,3	12,3			8
9	29,7	29,7	28,9	19,2	27,6	19,2	19,2	16	16,6	13,1	11,3	12,1	11,3	11,3	9
10			24,5	19,2	23,5	19,2	19,2	16	15,7	12,3	11,3	11,8	11	11	10
12			18	19,2	17,6	19,2	16,7	16	13,8	10,9	11,3	10,8	10,1	10,1	12
14			13,9	15,2	13,5	15,6	13,4	14,9	12,2	9,8	10,6	9,7	9,2	9,2	14
16					10,5	12,4	11	12,9	10,5	8,7	9,6	8,9	8,3	8,3	16
18					8,4	10,2	9,1	10,5	8,8	8	8,5	8,1	7,5	7,5	18
20							7,5	8,8	7,5	7,3	7,4	7,5	6,8	6,8	20
22							6,3	7,4	6,4	6,6	6,3	6,9	6,1	6,1	22
24							5,2	6,4	5,4	6,1	5,4	5,9	5,3	5,3	24
26							4,4	5,6	4,6	5,6	4,6	5,1	4,5	4,5	26
28									3,9	5	3,9	4,4	3,9	3,9	28
30									3,4	4,4	3,4	3,8	3,3	3,3	30
32									2,9	3,9	2,9	3,3	2,8	2,8	32
34									2,5	3,5	2,5	2,9	2,4	2,4	34
36									2	3,1	2,1	2,6	2,1	2,1	36
38											1,8	2,2	1,8	1,8	38
40											1,5	2	1,5	1,5	40
42													1,3	1,3	42
44													1	1	44

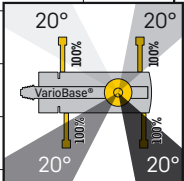

Traglasten

LRT 1090-2.1

Lifting capacities • Forces de levage • Portate • Tablas de carga • Грузоподъемность

T

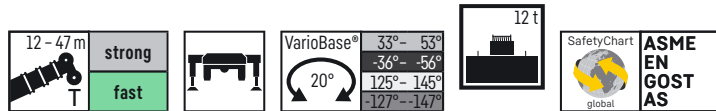

VarioBase® + 20 %

	12 m		16,4 m		20,8 m		29,4 m		38,3 m		42,5 m		47 m		
3	69,9	69,9	48	19,2	43,5	19,2									3
3,5	68,5	68,5	48	19,2	43,5	19,2									3,5
4	64,4	64,4	48	19,2	43,5	19,2	19,2	16							4
4,5	60,3	60,3	48	19,2	43,5	19,2	19,2	16							4,5
5	56,8	56,8	48	19,2	43,5	19,2	19,2	16							5
6	48,5	48,5	46,6	19,2	41,9	19,2	19,2	16							6
7	40,1	40,1	39,4	19,2	38,1	19,2	19,2	16	16,8	13,3	11,3	12,5			7
8	34	34	33,2	19,2	31,7	19,2	19,2	16	16,8	13,3	11,3	12,3			8
9	29,1	29,1	28,4	19,2	26,5	19,2	19,2	16	16,6	13,1	11,3	12,1	11,3	11,3	9
10			23,9	19,2	22,6	19,2	19,2	16	15,7	12,3	11,3	11,8	11	11	10
12			17,5	19,1	17	19,2	16,1	16	13,8	10,9	11,3	10,8	10,1	10,1	12
14			13,5	14,7	13	15,1	12,8	14,9	12,1	9,8	10,6	9,7	9,2	9,2	14
16					10,2	12,1	10,5	12,5	10	8,7	9,6	8,9	8,3	8,3	16
18					8,1	9,9	8,6	10,2	8,4	8	8,3	8,1	7,5	7,5	18
20							7,2	8,5	7,1	7,3	7	7,5	6,8	6,8	20
22							6	7,2	6	6,6	6	6,6	5,9	5,9	22
24							5	6,2	5,1	6,1	5,1	5,6	5	5	24
26							4,1	5,4	4,3	5,5	4,3	4,8	4,2	4,2	26
28									3,7	4,9	3,7	4,1	3,6	3,6	28
30									3,1	4,3	3,1	3,6	3,1	3,1	30
32									2,7	3,8	2,7	3,1	2,6	2,6	32
34									2,2	3,4	2,3	2,7	2,2	2,2	34
36									1,8	3	1,9	2,4	1,9	1,9	36
38											1,6	2,1	1,6	1,6	38
40											1,3	1,8	1,3	1,3	40
42													1,1	1,1	42
44													0,9	0,9	44

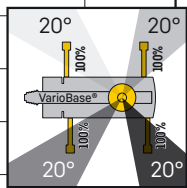

Traglasten

LRT 1100-2.1

Lifting capacities • Forces de levage • Portate • Tablas de carga • Грузоподъемность

T

12,6 - 50 m

strong

long

33° - 53°
 -36° - -56°
 20°
 125° - 145°
 -127° - -147°

15 t

SafetyChart

ASME
 EN
 GOST
 AS

UPGRADE

VarioBase® + 19 %

	12,6 m		17,3 m		22 m		26,6 m		31,3 m		36 m	40,7 m	45,3 m	50 m	
3	69,9	69,9	56,9	46,5	53,6	34,5									3
3,5	68,7	68,7	57,4	44,4	53,6	32,2	42,2								3,5
4	64,1	64,1	58	42,1	53,2	30,3	41,6	29,5							4
4,5	59,9	59,9	56,4	40	52,1	28,6	41	28							4,5
5	56,3	56,3	52,9	38,1	50,4	27	40,3	26,5	31,9	21,7					5
6	48,5	48,5	47,2	34,4	45	24,1	37	24,1	30,4	19,8	19,3				6
7	40,4	40,4	40,7	31,6	40,3	22	33,1	21,9	28,7	18	18,1	16,3			7
8	34,2	34,2	34,6	29	34,7	20	29,8	19,9	26,2	16,5	16,8	15,7			8
9	29,5	29,5	29,9	26,7	30	18,4	27,2	18,4	23,9	15,1	15,8	14,9	13,8		9
10	25,8	25,8	26,3	25	26,4	17,1	24,6	17	21,9	14	14,8	14,1	13,2	10,8	10
12			20,3	20,6	20,3	14,6	19,2	14,8	17,4	12,1	13	12,6	12,2	10,5	12
14			15,9	16,3	15,9	13	15,5	12,9	14	10,5	11,5	11,1	11,1	9,9	14
16					12,9	11,6	12,7	11,5	11,6	9,3	10,3	10	10	9,1	16
18					10,7	10,4	10,4	10,3	9,6	8,2	9,4	8,9	9,2	8,2	18
20							8,7	9,3	8,1	7,4	8,4	8,1	8,3	7,6	20
22							7,4	8,5	6,9	6,6	7,7	7,3	7,5	6,9	22
24							6,3	7,5	5,9	6	7,1	6,6	6,5	5,9	24
26									5	5,5	6,4	6	5,7	5,1	26
28									4,2	5	5,6	5,3	5	4,4	28
30										5	5	4,7	4,4	3,8	30
32											4,5	4,1	3,9	3,4	32
34												3,7	3,5	2,9	34
36												3,3	3,1	2,6	36
38												2,9	2,8	2,2	38
40													2,5	2	40
42													2,2	1,7	42
44														0,8	44

Traglasten

LRT 1100-2.1

Lifting capacities • Forces de levage • Portate • Tablas de carga • Грузоподъемность

T

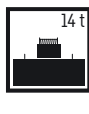
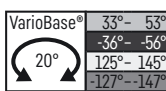
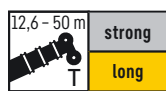

VarioBase® + 20 %

	12,6 m		17,3 m		22 m		26,6 m		31,3 m		36 m	40,7 m	45,3 m	50 m	
3	69,9	69,9	56,9	30,9	53,6	34,5									3
3,5	68,7	68,7	57,4	31,5	53,6	32,2	42,2								3,5
4	64,1	64,1	58	32	53,2	30,3	41,6	29,5							4
4,5	59,9	59,9	56,4	32,7	52,1	28,6	41	28							4,5
5	56,3	56,3	52,9	33,4	50,4	27	40,3	26,5	31,9	21,7					5
6	49,6	49,6	47,2	34,1	45	24,1	37	24,1	30,4	19,8	19,3				6
7	41,2	41,2	41,8	31,6	40,3	22	33,1	21,9	28,7	18	18,1	16,3			7
8	35	35	35,5	29	35,5	20	29,8	19,9	26,2	16,5	16,8	15,7			8
9	30,2	30,2	30,6	26,7	30,4	18,4	27,2	18,4	23,9	15,1	15,8	14,9	13,8		9
10	25,8	25,8	26,3	25	26,3	17,1	23,7	17	21,3	14	14,8	14,1	13,2	10,8	10
12			19,7	20,1	19,8	14,6	18,5	14,8	16,7	12,1	13	12,6	12,2	10,5	12
14			15,5	15,9	15,5	13	14,9	12,9	13,5	10,5	11,5	11,1	11,1	9,9	14
16					12,6	11,6	12,3	11,5	11,1	9,3	10,3	10	10	9,1	16
18					10,4	10,4	10,1	10,3	9,2	8,2	9,4	8,9	9,2	8,2	18
20							8,4	9,3	7,7	7,4	8,4	8,1	8,3	7,6	20
22							7,1	8,3	6,6	6,6	7,7	7,3	7,2	6,5	22
24							6,1	7,3	5,6	6	7,1	6,6	6,2	5,6	24
26									4,7	5,5	6,2	5,8	5,4	4,8	26
28									3,9	5	5,4	5,1	4,7	4,2	28
30											4,8	4,5	4,2	3,6	30
32											4,3	4	3,7	3,1	32
34												3,6	3,3	2,7	34
36												3,2	2,9	2,4	36
38												2,8	2,6	2,1	38
40													2,3	1,8	40
42													2	1,6	42
44														1,2	44

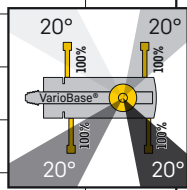

Traglasten

LRT 1130-2.1

Lifting capacities • Forces de levage • Portate • Tablas de carga • Грузоподъемность

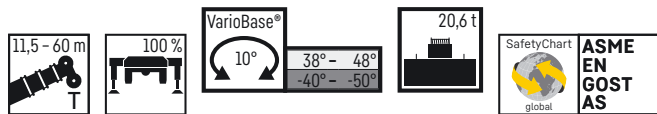

VarioBase® + 20 %

	11,5 m	15,2 m	18,9 m	22,6 m	26,4 m	30,1 m	33,8 m	34,5 m	37,5 m	41,2 m	45 m	47,5 m	48,7 m	51,3 m	55,6 m	60 m	
3	69,5	69,4	68,8	68,5	62,8												3
3,5	69,5	69,4	68,8	68,5	62,8	53,8											3,5
4	69,5	69,4	68,8	68,3	62,8	53,4	38,5										4
4,5	67,7	67,7	67,6	66	61,9	53	43,1	35,4									4,5
5	62,8	63,1	62,9	61,7	59,6	52,4	42,9	34,2	31,8								5
6	54,8	55,2	54,9	54,3	54,1	50,7	41,4	31,5	29,9	24,5							6
7	47,8	48,3	47,9	48,8	47,6	45,9	39,1	29,2	28	23,3	20,1	12,4	15,1				7
8	41,4	42,1	41,6	42,5	41,9	40,5	37,1	27	26,1	22,1	19,3	11,9	16,6	11,3			8
9	36,6	37,3	36,9	37,7	37,4	36,3	35,1	24,9	24,4	20,9	18,5	11,4	16,1	11	10,1		9
10		33,2	33,6	33,5	33,3	33,1	32,4	23,1	22,7	19,9	17,6	11	15,5	10,6	9,9	8,7	10
11		30	30,3	30,2	30,1	30,5	29,5	21,7	21,2	19	16,7	10,5	14,8	10,2	9,7	8,7	11
12		27,1	27,4	27,4	27,6	27,6	27	20,1	20	18,1	15,8	10	14,1	9,9	9,4	8,6	12
13			25	25	25,5	25,2	24,8	18,7	18,7	17,2	14,9	9,6	13,5	9,5	9,1	8,4	13
14			22,9	22,8	23,4	23,1	22,7	17,3	17,5	16,3	14,1	9,2	12,9	9,2	8,8	8,2	14
15			21	21	21,6	21,3	20,9	16,2	16,2	15,4	13,4	8,9	12,2	8,9	8,6	8	15
16			19,5	19,6	19,9	19,6	19,2	15,3	15,3	14,5	12,7	8,6	11,6	8,5	8,3	7,8	16
18				17,2	17,1	16,9	16,4	13,6	13,8	12,9	11,3	8	10,6	8	7,8	7,4	18
20				15,1	14,9	14,6	14,1	12,1	12,8	11,6	10,2	7,4	9,5	7,5	7,3	6,9	20
22					13,1	12,8	12,3	10,8	11,9	10,5	9,3	6,7	8,6	6,9	6,8	6,5	22
24					11,5	11,3	10,8	9,8	11	9,5	8,5	6,2	7,9	6,4	6,2	6	24
26						10	9,8	8,8	9,8	8,6	7,8	5,7	7,3	5,9	5,8	5,6	26
28							9,2	7,8	8,8	7,9	7,2	5,2	6,8	5,5	5,3	5,2	28
30							8,3	6,8	7,9	7,2	6,6	4,8	6,3	5	5	4,8	30
32								6,1	7,1	6,7	6,1	4,5	5,8	4,7	4,6	4,4	32
34									6,5	6	5,7	4,2	5,4	4,4	4,3	4,1	34
36										5,4	5,3	4	4,9	4,1	4	3,9	36
38										4,9	4,9	3,8	4,6	3,8	3,8	3,6	38
40											4,7	3,5	4,3	3,6	3,6	3,4	40
42											4,5	3,4	4	3,4	3,4	3,2	42
44												3,2	3,8	3,2	3,2	3	44
46													3,5	3	3	2,8	46
48														2,9	2,9	2,6	48
50															2,7	2,5	50
52															2,6	2,3	52
54																2,1	54
56																1,8	56

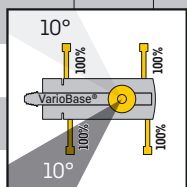

Traglasten

LRT 1130-2.1

Lifting capacities • Forces de levage • Portate • Tablas de carga • Грузоподъемность

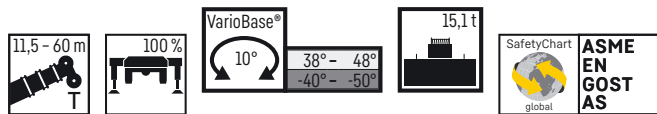

VarioBase® + 30 %

	11,5 m	15,2 m	18,9 m	22,6 m	26,4 m	30,1 m	33,8 m	34,5 m	37,5 m	41,2 m	45 m	47,5 m	48,7 m	51,3 m	55,6 m	60 m	
3	69,5	69,4	68,8	68,5	62,8												3
3,5	69,5	69,4	68,8	68,5	62,8	53,8											3,5
4	69,5	69,4	68,8	68,3	62,8	53,4	38,5										4
4,5	67	67,2	67,1	65,5	61,9	53	43,1	35,4									4,5
5	62,3	62,6	62,3	61,1	59,6	52,4	42,9	34,2	31,8								5
6	54	54,4	54,1	53,5	52,8	50,7	41,4	31,5	29,9	24,5							6
7	46	46,6	46,2	47	45,9	44,3	39,1	29,2	28	23,3	20,1	12,4	15,1				7
8	39,9	40,6	40,3	41	40,4	39,1	37,1	27	26,1	22,1	19,3	11,9	16,6	11,3			8
9	35,2	35,8	36,2	36,2	35,9	35,1	34,5	24,9	24,4	20,9	18,5	11,4	16,1	11	10,1		9
10		31,9	32,3	32,3	32,1	32,3	30,9	23,1	22,7	19,9	17,6	11	15,5	10,6	9,9	8,7	10
11		28,6	28,9	29	29,3	29,2	27,5	21,7	21,2	19	16,7	10,5	14,8	10,2	9,7	8,7	11
12		25,8	26,1	26,1	26,7	26,5	24,7	20,1	20	18,1	15,8	10	14,1	9,9	9,4	8,6	12
13			23,8	23,8	24,3	23,9	22,3	18,7	18,7	17,2	14,9	9,6	13,5	9,5	9,1	8,4	13
14			21,7	22	22	21,8	20,3	17,3	17,5	16,3	14,1	9,2	12,9	9,2	8,8	8,2	14
15			19,9	20,3	20,1	19,8	18,6	16,2	16,2	15,4	13,4	8,9	12,2	8,9	8,6	8	15
16			18,2	18,5	18,5	18,2	17,1	15,3	15,3	14,5	12,7	8,6	11,6	8,5	8,3	7,8	16
18				16	15,8	15,6	14,6	13,2	13,8	12,9	11,3	8	10,6	8	7,8	7,4	18
20				13,9	13,6	13,4	12,6	11,3	12,6	11,6	10,2	7,4	9,5	7,5	7,3	6,9	20
22					12	11,6	11,1	9,7	11,1	10,2	9,3	6,7	8,6	6,9	6,8	6,5	22
24					10,7	10,2	10,3	8,5	9,8	9	8,5	6,2	7,9	6,4	6,2	6	24
26						9,1	9,3	7,3	8,7	7,9	7,8	5,7	7,3	5,9	5,8	5,6	26
28							8,3	6,4	7,7	7	7,1	5,2	6,8	5,5	5,3	5,2	28
30							7,4	5,5	7,1	6,2	6,3	4,8	6,2	5	5	4,8	30
32								4,7	6,5	5,5	5,8	4,5	5,5	4,7	4,6	4,4	32
34									5,8	5,1	5,5	4,2	4,9	4,4	4,3	4,1	34
36										4,8	5	4	4,4	4,1	4	3,8	36
38										4,6	4,6	3,8	3,9	3,8	3,8	3,4	38
40											4,1	3,5	3,6	3,6	3,5	3	40
42											4	3,4	3,4	3,4	3,2	2,6	42
44												3,2	3,3	3,2	2,9	2,3	44
46													3	3	2,6	2,1	46
48														2,7	2,4	1,8	48
50															2,2	1,6	50
52															1,9	1,4	52
54																1,3	54
56																1,1	56

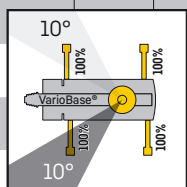

Traglasten

LRT 1130-2.1

Lifting capacities • Forces de levage • Portate • Tablas de carga • Грузоподъемность

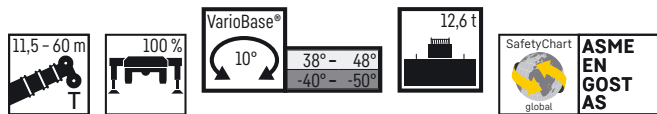

VarioBase® + 33 %

	11,5 m	15,2 m	18,9 m	22,6 m	26,4 m	30,1 m	33,8 m	34,5 m	37,5 m	41,2 m	45 m	47,5 m	48,7 m	51,3 m	55,6 m	60 m	
3	69,5	69,4	68,8	68,5	62,8												3
3,5	69,5	69,4	68,8	68,5	62,8	53,8											3,5
4	69,5	69,4	68,8	68,3	62,8	53,4	38,5										4
4,5	66,9	66,9	66,8	65,2	61,9	53	43,1	35,4									4,5
5	62	62,4	62	60,8	59,6	52,4	42,9	34,2	31,8								5
6	53,1	53,5	53,2	53,5	51,9	49,9	41,4	31,5	29,9	24,5							6
7	45,3	46	45,4	46,4	44,9	43,5	39,1	29,2	28	23,3	20,1	12,4	15,1				7
8	39,2	39,9	40,3	40,4	39,8	38,4	37,1	27	26,1	22,1	19,3	11,9	16,6	11,3			8
9	34,4	35,2	35,6	35,6	35,3	35,1	32,7	24,9	24,4	20,9	18,5	11,4	16,1	11	10,1		9
10		31,2	31,6	31,6	31,4	31,3	28,7	23,1	22,7	19,9	17,6	11	15,5	10,6	9,9	8,7	10
11		27,9	28,3	28,3	28,8	27,7	25,5	21,7	21,2	19	16,7	10,5	14,8	10,2	9,7	8,7	11
12		25,2	25,5	25,5	26	24,8	22,9	20,1	20	18,1	15,8	10	14,1	9,9	9,4	8,6	12
13			23	23,4	23,4	22,4	20,6	18,7	18,7	17,2	14,9	9,6	13,5	9,5	9,1	8,4	13
14			20,8	21,4	21,2	20,3	18,7	17,3	17,4	16,3	14,1	9,2	12,9	9,2	8,8	8,2	14
15			19,1	19,5	19,4	18,5	17,1	15,7	15,8	15,4	13,4	8,9	12,2	8,9	8,6	8	15
16			17,5	18	17,8	17	15,7	14,3	15	14,4	12,7	8,6	11,6	8,5	8,3	7,8	16
18				15,3	15,2	14,5	13,3	12	13,4	12,3	11,3	8	10,6	8	7,8	7,4	18
20				13,3	13,1	12,6	12	10,2	11,6	10,6	10,2	7,4	9,5	7,5	7,3	6,9	20
22					11,4	11	11,1	8,7	10,1	9,2	9,2	6,7	8,5	6,9	6,8	6,5	22
24					10	9,5	9,8	7,5	9,1	8,1	8,1	6,2	7,9	6,4	6,2	6	24
26						9	8,7	6,5	8,3	7,1	7,2	5,7	7	5,9	5,8	5,6	26
28							7,6	5,6	7,4	6,3	6,7	5,2	6,2	5,5	5,3	5,2	28
30							6,7	4,8	6,6	5,8	6,1	4,8	5,5	5	5	4,8	30
32								4,1	5,8	5,5	5,5	4,5	4,8	4,7	4,6	4,3	32
34									5,2	5,1	4,9	4,2	4,4	4,4	4,3	3,7	34
36										4,8	4,6	4	4,1	4,1	3,8	3,3	36
38										4,4	4,3	3,8	3,9	3,8	3,4	2,9	38
40											3,9	3,5	3,5	3,5	3	2,5	40
42											3,5	3,4	3,2	3,2	2,7	2,2	42
44												3,2	2,9	2,9	2,4	1,9	44
46													2,6	2,6	2,2	1,6	46
48														2,3	2	1,4	48
50															1,8	1,2	50
52															1,5	1,1	52
54																0,9	54
56																0,8	56

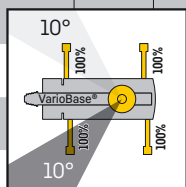

Traglasten

LRT 1130-2.1

Lifting capacities • Forces de levage • Portate • Tablas de carga • Грузоподъемность

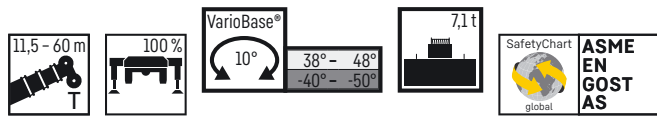

VarioBase® + 39%

Height	11,5 m	15,2 m	18,9 m	22,6 m	26,4 m	30,1 m	33,8 m	34,5 m	37,5 m	41,2 m	45 m	47,5 m	48,7 m	51,3 m	55,6 m	60 m	Height
3	69,5	69,4	68,8	68,5	62,8												3
3,5	69,5	69,4	68,8	68,5	62,8	53,8											3,5
4	69,5	69,4	68,8	68,3	62,8	53,4	38,5										4
4,5	66,3	66,3	66,2	64,5	61,9	53	43,1	35,4									4,5
5	61,1	61,6	61,1	59,4	58,5	52,4	42,9	34,2	31,8								5
6	51	51,5	51,1	51,6	49,9	48	41,4	31,5	29,9	24,5							6
7	43,5	44,1	44,3	44,6	43,4	39,6	37,1	29,2	28	23,3	20,1	12,4	15,1				7
8	37,5	38,3	38,7	38,7	36,8	34,8	31,5	27	26,1	22,1	19,3	11,9	16,6	11,3			8
9	32,7	33,5	33,9	33,9	32,7	29,9	27,2	24,9	24,4	20,9	18,5	11,4	16,1	11	10,1		9
10		29,6	30	29,6	28,4	26	23,8	22,1	21,8	19,9	17,6	11	15,5	10,6	9,9	8,7	10
11		26,1	26,6	26,9	25	23	21	19,4	19,3	18,9	16,7	10,5	14,8	10,2	9,7	8,7	11
12		23,2	23,5	23,9	22,2	20,5	18,8	17,2	18,3	16,9	15,5	10	14,1	9,9	9,4	8,6	12
13			21,1	21,4	19,9	18,4	16,9	15,4	16,6	15,3	14,5	9,6	13,5	9,5	9,1	8,4	13
14			19,3	19,3	18	16,6	15,7	13,8	15,2	13,9	13,6	9,2	12,6	9,2	8,8	8,2	14
15			17,7	17,6	16,4	15,1	14,9	12,4	14,2	12,6	12,5	8,9	11,5	8,9	8,6	8	15
16			16,2	16,1	15	13,8	13,8	11,3	13,2	11,6	11,4	8,6	10,7	8,5	8,3	7,8	16
18				13,5	12,8	12	11,8	9,3	11,2	9,8	9,9	8	9,4	8	7,8	7,4	18
20				11,2	11	11	10,1	7,8	9,7	8,7	8,9	7,4	8,2	7,5	7,3	6,9	20
22					9,3	9,6	8,9	6,5	8,4	8	7,8	6,7	7,4	6,9	6,8	6,1	22
24					8	8,4	7,9	5,5	7,4	7,3	7,2	6,2	6,6	6,4	6	5,3	24
26						7,2	6,9	4,6	6,5	6,7	6,3	5,7	5,9	5,8	5,3	4,6	26
28							6	3,9	5,7	5,9	5,6	5,2	5,2	5,1	4,6	4	28
30							5,3	3,3	5,1	5,2	4,9	4,8	4,5	4,5	4	3,4	30
32								2,7	4,4	4,7	4,4	4,4	4	3,9	3,5	2,9	32
34									3,9	4,3	3,9	3,9	3,5	3,5	3	2,5	34
36									3,8	3,8	3,5	3,5	3,1	3,1	2,6	2,1	36
38									3,3	3,2	3,1	2,7	2,7	2,3	1,7	38	
40										2,8	2,8	2,4	2,4	2	1,4	40	
42										2,5	2,5	2,2	2,2	2,1	1,7	42	
44											2,2	1,9	1,9	1,4	0,9	44	
46												1,6	1,7	1,2	0,6	46	
48													1,4	1,1	0,4	48	
50														0,9	0,2	50	
52														0,7		52	

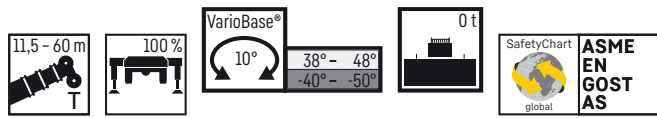
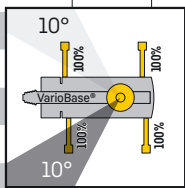

VarioBase® + 48%

Height	11,5 m	15,2 m	18,9 m	22,6 m	26,4 m	30,1 m	33,8 m	34,5 m	37,5 m	41,2 m	45 m	47,5 m	48,7 m	51,3 m	55,6 m	60 m	Height
3	69,5	69,4	68,8	68,5	62,8												3
3,5	69,5	69,4	68,8	68,5	62,8	53,8											3,5
4	69,5	69,2	68,8	67,9	62,8	53,4	38,5										4
4,5	64,4	64,5	63,9	62	60,8	53	43,1	35,4									4,5
5	58,1	58,6	58,1	57,6	54,8	46,8	42,3	34,2	31,8								5
6	48,3	49,1	49,4	48,1	41,8	38,3	33,8	31,3	29,9	24,5							6
7	40,7	41,6	42	37,7	35	31,2	27,8	25,7	24,9	23,3	20,1	12,4	15,1				7
8	34,8	35,7	34,1	32	29	26,1	23,4	21,5	22,4	20,1	18,6	11,9	16,6	11,3			8
9	29,5	30,4	28,3	26,9	24,6	22,3	20,8	18,3	20	17,4	16,7	11,4	15,1	11	10,1		9
10		26	24,8	23,1	21,2	19,3	18,9	15,7	17,5	15,3	14,7	11	13,6	10,6	9,9	8,7	10
11		22,8	21,5	20,1	18,5	17,6	16,7	13,6	15,5	13,5	13,4	10,5	12,5	10,2	9,7	8,7	11
12		20,1	18,9	17,7	16,4	16,1	14,9	11,9	13,8	12,6	12,4	10	11,6	9,9	9,4	8,6	12
13			16,8	15,7	14,6	14,4	13,3	10,4	12,4	12,1	11,6	9,6	10,7	9,5	9,1	8,4	13
14			15	14,1	13,1	13	12	9,2	11,2	11,2	10,5	9,2	9,7	9,2	8,6	7,7	14
15			13,6	12,8	11,8	11,8	10,9	8,2	10,2	10,3	9,6	8,9	8,9	8,7	7,9	7	15
16			12	11,6	10,7	10,8	9,9	7,2	9,3	9,4	8,8	8,6	8,1	7,9	7,2	6,4	16
18				9,7	8,9	9,1	8,4	5,7	7,7	7,9	7,4	7,3	6,8	6,7	6	5,3	18
20				7,9	7,6	7,7	7,6	4,5	6,5	6,8	6,3	6,2	5,8	5,7	5,1	4,4	20
22					6,4	6,8	6,6	3,6	5,5	5,8	5,4	5,4	4,9	4,8	4,3	3,6	22
24					5,5	6,2	5,8	2,8	4,7	5	4,6	4,6	4,2	4,1	3,6	3	24
26						5,3	5	2,1	4,1	4,3	4	4	3,5	3,5	3	2,4	26
28							4,4	1,6	3,5	3,8	3,4	3,4	3	3	2,5	1,9	28
30							3,8	1,1	3	3,3	2,9	3	2,5	2,5	2,1	1,5	30
32								0,8	2,6	2,8	2,5	2,5	2,1	2,1	1,7	1,1	32
34									2,2	2,2	2,2	1,8	1,8	1,3	0,6	34	
36										1,8	1,9	1,5	1,4	1	0,3	36	
38											1,6	1,6	1,2	1,2	0,6	38	
40											1,4	1,3	0,9	0,9	0,4	40	
42											1,1	1,1	0,7	0,6	0,2	42	
44												0,9	0,4	0,4		44	
46													0,3	0,3		46	
48														0,2		48	

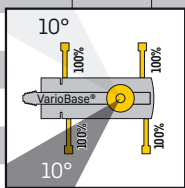

Traglasten

LTR 1150

Lifting capacities • Forces de levage • Portate • Tablas de carga • Грузоподъемность

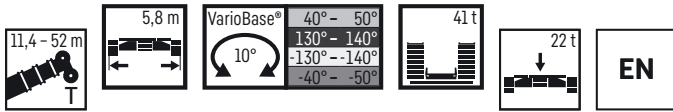

VarioBase® + 4 %

	11,4 m	15,1 m	18,9 m	22,6 m	26,3 m	30,1 m	33,8 m	37,5 m	41,3 m	45 m	48,8 m	52 m	
3	86	80,9	79,5	78,7	76,8								3
3,5	86	82,1	80,2	79,2	74,4	59							3,5
4	86	83,3	80,9	79,7	71,7	57,2							4
4,5	85,7	84,1	81,9	79,4	68,7	55,4	46,3						4,5
5	80,5	80,9	79,6	75,6	65,4	53,3	45	31,3					5
5,5	75,2	75,4	75,3	71,9	63,6	51,3	43,9	37,1					5,5
6	70,5	70,8	70,6	68,3	64,1	49,4	43,3	36,3	29,8				6
7	62,6	63,1	63,2	62,2	60,5	46,6	40,3	34,5	29,5	24,6			7
8	53,8	56,2	56,5	56,3	55,5	47,1	37,4	32,5	28,3	24	19,9		8
9		49,4	49,7	49,6	49,2	45,9	34,8	30,6	27,1	23,3	19,6	16,3	9
10		43,9	44,2	44,1	43,6	43,5	32,6	28,8	25,6	22,4	19,2	16,1	10
11		39,4	39,7	39,5	40,3	39,8	30,7	27,1	24,3	21,4	18,7	15,8	11
12		33,3	35,9	36	36,5	36,1	28,6	25,7	23	20,5	18	15,4	12
13			32,8	33,5	33,2	33	26,7	24,2	21,8	19,4	17,3	15,1	13
14			30,2	30,6	30,5	30	25,3	22,7	20,8	18,5	16,6	14,6	14
16			21,4	25,6	25,4	25	22,7	20,3	18,6	17	15,3	13,6	16
18				21,9	21,6	21,2	20,6	18,4	16,8	15,4	14	12,6	18
20					18,7	18,3	18,4	16,8	15,2	14	12,9	11,7	20
22					16,4	16	16,3	15,3	13,9	12,9	11,7	10,8	22
24						14,3	14,5	14,1	12,8	11,9	10,8	9,9	24
26						13	12,8	12,8	11,8	10,9	10	9,1	26
28							11,4	11,5	11	10,1	9,2	8,5	28
30							10,3	10,2	10,2	9,3	8,5	7,9	30
32								9,3	9,2	8,7	7,9	7,3	32
34								8,4	8,4	8,1	7,3	6,7	34
36									7,6	7,5	6,8	6,3	36
38									6,7	6,8	6,3	5,8	38
40										6,1	5,8	5,4	40
42										4,6	5,2	5,1	42
44											4,7	4,7	44
46												4,3	46
48												4	48
49												3	49

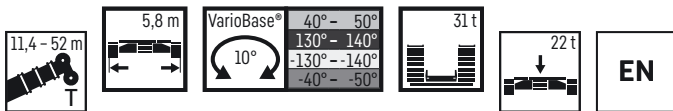

VarioBase® + 9 %

	11,4 m	15,1 m	18,9 m	22,6 m	26,3 m	30,1 m	33,8 m	37,5 m	41,3 m	45 m	48,8 m	52 m	
3	86	80,9	79,5	78,7	76,8								3
3,5	86	82,1	80,2	79,2	74,4	59							3,5
4	86	83,3	80,9	79,7	71,7	57,2							4
4,5	84,6	83,9	81,9	79,4	68,7	55,4	46,3						4,5
5	79,2	79,6	79,2	75,6	65,4	53,3	45	31,3					5
5,5	74	74,2	74,1	71,9	63,6	51,3	43,9	37,1					5,5
6	69,4	69,7	69,4	68,3	64,1	49,4	43,3	36,3	29,8				6
7	59,7	60,6	61,1	60,8	60,2	46,6	40,3	34,5	29,5	24,6			7
8	51,5	52,4	52,8	52,7	52,3	47,1	37,4	32,5	28,3	24	19,9		8
9		46	46,3	46,2	45,8	45,1	34,8	30,6	27,1	23,3	19,6	16,3	9
10		40,8	41,1	41,1	41,7	40,6	32,6	28,8	25,6	22,4	19,2	16,1	10
11		36,1	36,5	37,3	37,1	36,6	30,7	27,1	24,3	21,4	18,7	15,8	11
12		31,9	32,5	33,1	32,8	32,5	28,6	25,7	23	20,5	18	15,4	12
13			29,4	29,6	29,3	29	26,7	24,2	21,8	19,4	17,3	15,1	13
14			26,6	26,7	26,5	26	25,3	22,7	20,8	18,5	16,6	14,6	14
16			21,4	22,2	21,9	21,5	21,7	20,3	18,6	17	15,3	13,6	16
18				18,8	18,6	18,4	18,4	18,4	16,8	15,4	14	12,6	18
20					16	16,1	16	16	15,2	14	12,9	11,7	20
22					13,9	14,3	13,9	14	13,7	12,9	11,7	10,8	22
24						12,5	12,5	12,2	12,2	11,8	10,8	9,9	24
26						11,1	11	10,9	10,8	10,6	10	9,1	26
28							9,8	9,7	9,5	9,4	9,1	8,5	28
30							8,7	8,8	8,5	8,3	8	7,9	30
32								7,9	7,7	7,4	7	7,1	32
34								7,1	6,9	6,6	6,2	6,3	34
36									6,1	5,9	5,5	5,6	36
38									5,5	5,3	4,9	5	38
40										4,7	4,4	4,4	40
42										4,3	4	4	42
44											3,6	3,6	44
46												3,3	46
48												3	48
49												2,9	49

Traglasten

LTR 1150

Lifting capacities • Forces de levage • Portate • Tablas de carga • Грузоподъемность

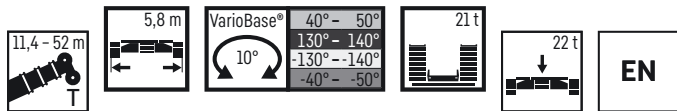

VarioBase® + 15 %

	11,4 m	15,1 m	18,9 m	22,6 m	26,3 m	30,1 m	33,8 m	37,5 m	41,3 m	45 m	48,8 m	52 m	
3	86	80,9	79,5	78,7	76,8								3
3,5	86	82,1	80,2	79,2	74,4	59							3,5
4	86	83,3	80,9	79,7	71,7	57,2							4
4,5	83,4	83,1	81,9	79,4	68,7	55,4	46,3						4,5
5	77,7	78	77,9	75,6	65,4	53,3	45	31,3					5
5,5	71,7	72,1	72,1	71,3	63,6	51,3	43,9	37,1					5,5
6	65,3	65,9	66,3	65,3	61,6	49,4	43,3	36,3	29,8				6
7	55,1	56	56,5	56,2	51,9	46,6	40,3	34,5	29,5	24,6			7
8	47,5	48,4	48,8	48,6	45,7	42,8	37,4	32,5	28,3	24	19,9		8
9		41,2	41,7	42,6	40,7	37,7	34,8	30,6	27,1	23,3	19,6	16,3	9
10		35,3	36,1	36,6	36,1	33,6	31,8	28,8	25,6	22,4	19,2	16,1	10
11		30,5	31,7	31,7	31,6	30,2	28,9	27,1	24,3	21,4	18,7	15,8	11
12		26,8	27,8	28	27,8	27,3	26,3	25,1	23	20,5	18	15,4	12
13			24,8	24,9	24,7	24,4	24,2	23,2	21,8	19,4	17,3	15,1	13
14			22,3	22,4	22,3	22,1	22,1	21,4	20,3	18,5	16,6	14,6	14
16			18,5	18,5	18,3	18,6	18,4	18,4	17,8	17	15,3	13,6	16
18				15,6	15,3	15,8	15,8	15,5	15,5	15	14	12,6	18
20					12,9	13,4	13,4	13,4	13,2	13,1	12,6	11,7	20
22					11,1	11,5	11,5	11,7	11,5	11,2	10,9	10,7	22
24						10	9,9	10,1	9,9	9,7	9,3	9,4	24
26						8,7	8,6	8,9	8,6	8,4	8	8,1	26
28							7,6	7,8	7,5	7,3	6,9	7	28
30							6,7	6,8	6,6	6,3	6	6,1	30
32								6	5,8	5,5	5,2	5,3	32
34								5,4	5,1	4,8	4,5	4,6	34
36									4,5	4,3	4	4,1	36
38									4,1	3,9	3,6	3,6	38
40										3,5	3,2	3,2	40
42										3,2	2,9	2,9	42
44											2,6	2,6	44
46												2,3	46
48												2,1	48
49												1,9	49

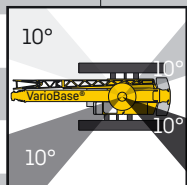

Traglasten

LTR 1150

Lifting capacities • Forces de levage • Portate • Tablas de carga • Грузоподъемность

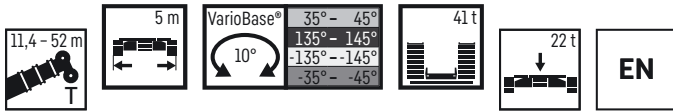

VarioBase® + 7 %

	11,4 m	15,1 m	18,9 m	22,6 m	26,3 m	30,1 m	33,8 m	37,5 m	41,3 m	45 m	48,8 m	52 m	
3	86	80,9	79,5	78,7	76,8								3
3,5	86	82,1	80,2	79,2	74,4	59							3,5
4	86	83,3	80,9	79,7	71,7	57,2							4
4,5	85,7	84,1	81,9	79,4	68,7	55,4	46,3						4,5
5	80,5	80,9	79,6	75,6	65,4	53,3	45	31,3					5
5,5	75,2	75,4	75,3	71,9	63,6	51,3	43,9	37,1					5,5
6	70,5	70,8	70,6	68,3	64,1	49,4	43,3	36,3	29,8				6
7	61,5	62,2	62,3	61,4	60,5	46,6	40,3	34,5	29,5	24,6			7
8	53,1	53,9	54,3	54,1	53,8	47,1	37,4	32,5	28,3	24	19,9		8
9		46,8	47,2	47,1	46,6	45,1	34,8	30,6	27,1	23,3	19,6	16,3	9
10		40,2	40,5	40,7	41,1	40,7	32,6	28,8	25,6	22,4	19,2	16,1	10
11		35,1	35,5	36,3	36,1	35,6	30,7	27,1	24,3	21,4	18,7	15,8	11
12		31,2	31,8	32,3	32	31,7	28,6	25,7	23	20,5	18	15,4	12
13			28,8	28,9	28,7	28,4	26,7	24,2	21,8	19,4	17,3	15,1	13
14			26,1	26,2	26	25,5	25,2	22,7	20,8	18,5	16,6	14,6	14
16			21,3	21,8	21,6	21,1	21,3	20,3	18,6	17	15,3	13,6	16
18				18,6	18,3	18,2	18,3	18,1	16,8	15,4	14	12,6	18
20					15,8	16,1	15,8	15,9	15,2	14	12,9	11,7	20
22					13,9	14,3	13,9	14	13,7	12,9	11,7	10,8	22
24						12,6	12,5	12,3	12,2	11,8	10,8	9,9	24
26						11,1	11,1	10,9	10,9	10,6	10	9,1	26
28							9,8	9,7	9,6	9,5	9,1	8,5	28
30							8,8	8,9	8,6	8,4	8,1	7,9	30
32								8	7,8	7,5	7,2	7,2	32
34								7,2	7	6,7	6,4	6,4	34
36									6,3	6	5,6	5,7	36
38									5,6	5,4	5	5,1	38
40										4,8	4,5	4,5	40
42										4,4	4,1	4,1	42
44											3,7	3,7	44
46												3,4	46
48												3,1	48
49												2,9	49

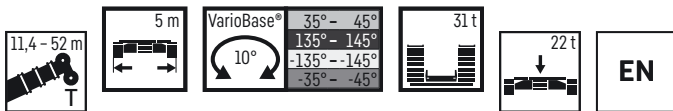

VarioBase® + 10 %

	11,4 m	15,1 m	18,9 m	22,6 m	26,3 m	30,1 m	33,8 m	37,5 m	41,3 m	45 m	48,8 m	52 m	
3	86	80,9	79,5	78,7	76,8								3
3,5	86	82,1	80,2	79,2	74,4	59							3,5
4	86	83,3	80,9	79,7	71,7	57,2							4
4,5	84,6	83,9	81,9	79,4	68,7	55,4	46,3						4,5
5	79,2	79,5	79,1	75,6	65,4	53,3	45	31,3					5
5,5	73,5	73,7	73,6	71,9	63,6	51,3	43,9	37,1					5,5
6	67,7	68,3	68	66,1	61,4	49,4	43,3	36,3	29,8				6
7	57,2	58,1	58,5	57,6	52,6	46,6	40,3	34,5	29,5	24,6			7
8	46,7	47,8	48,4	48,3	45,9	43,8	37,4	32,5	28,3	24	19,9		8
9		40,3	40,7	41,6	41,3	39	34,8	30,6	27,1	23,3	19,6	16,3	9
10		34,6	35,7	35,9	35,6	35	32,6	28,8	25,6	22,4	19,2	16,1	10
11		30,1	31,2	31,2	31,1	30,6	30	27,1	24,3	21,4	18,7	15,8	11
12		26,6	27,5	27,7	27,4	27,1	27,1	25,7	23	20,5	18	15,4	12
13			24,7	24,7	24,5	24,3	24,3	23,8	21,8	19,4	17,3	15,1	13
14			22,3	22,4	22,2	22	22,1	22	20,8	18,5	16,6	14,6	14
16			18,5	18,6	18,4	18,7	18,4	18,5	18,1	17	15,3	13,6	16
18				15,8	15,6	16	16	15,7	15,7	15,3	14	12,6	18
20					13,3	13,7	13,7	13,7	13,6	13,3	12,8	11,7	20
22					11,4	11,8	11,8	12	11,8	11,5	11,3	10,8	22
24						10,3	10,3	10,5	10,3	10	9,6	9,7	24
26						9	9	9,2	9	8,7	8,4	8,4	26
28							7,9	8,1	7,9	7,6	7,3	7,3	28
30								7	7,1	6,9	6,3	6,4	30
32									6,4	6,1	5,9	5,6	32
34									5,7	5,4	5,2	4,9	34
36										4,8	4,5	4,3	36
38										4,1	3,8	3,9	38
40										3,7	3,4	3,5	40
42										3,4	3,1	3,1	42
44											2,8	2,8	44
46												2,5	46
48												2,2	48
49												2,1	49

Traglasten

LTR 1150

Lifting capacities • Forces de levage • Portate • Tablas de carga • Грузоподъемность

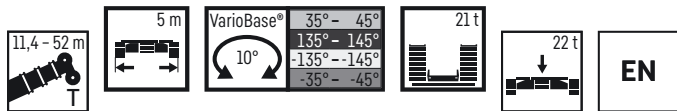

VarioBase® + 17 %

	11,4 m	15,1 m	18,9 m	22,6 m	26,3 m	30,1 m	33,8 m	37,5 m	41,3 m	45 m	48,8 m	52 m	
3	86	80,9	79,5	78,7	76,8								3
3,5	86	82,1	80,2	79,2	74,4	59							3,5
4	86	83,3	80,9	79,7	71,7	57,2							4
4,5	83,2	82,8	81,9	74,3	67	55,4	46,3						4,5
5	76,3	76,8	75,4	66,5	61	53,3	45	31,3					5
5,5	68,8	69,2	67,6	61,8	55,5	51,3	43,9	37,1					5,5
6	61,7	62,8	62,5	56,4	50,9	47,5	43,3	36,3	29,8				6
7	48	49,2	49,8	47,7	45,1	41,3	38,4	34,5	29,5	24,6			7
8	38,9	40,1	41,2	41,6	39,3	36,1	34,1	31,8	28,3	24	19,9		8
9		33,5	34,6	34,8	34,6	32,4	30,6	28,8	27	23,3	19,6	16,3	9
10		28,7	29,7	30	29,7	29,1	27,7	26,4	24,7	22,4	19,2	16,1	10
11		24,9	26	26,1	25,9	25,7	25,2	24,1	22,8	21,4	18,7	15,8	11
12		22	22,9	23,1	22,9	23,3	22,9	22	20,9	19,8	18	15,4	12
13			20,5	20,6	20,3	20,8	20,8	20,4	19,4	18,4	17,3	15,1	13
14			18,5	18,5	18,4	18,8	18,8	18,6	18,1	17,3	16,2	14,6	14
16			15,2	15,3	15	15,6	15,5	15,7	15,5	14,9	14	13,6	16
18				12,7	12,4	12,9	12,9	13,1	13	12,6	12	11,9	18
20					10,4	10,9	10,9	11,1	10,9	10,6	10,3	10,2	20
22					8,8	9,3	9,3	9,5	9,3	9	8,7	8,8	22
24						8	7,9	8,1	7,9	7,7	7,3	7,4	24
26						6,9	6,8	7	6,8	6,6	6,2	6,3	26
28							5,9	6,1	5,9	5,6	5,3	5,4	28
30							5,2	5,3	5,1	4,8	4,5	4,6	30
32								4,6	4,4	4,2	3,9	4	32
34								4,2	4	3,7	3,5	3,5	34
36									3,5	3,3	3	3,1	36
38									3,2	3	2,7	2,7	38
40										2,6	2,3	2,4	40
42										2,4	2	2,1	42
44											1,8	1,8	44
46												1,6	46
48												1,3	48
49												1,3	49

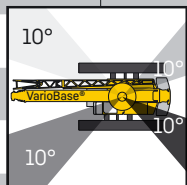

Traglasten

LTR 1150

Lifting capacities • Forces de levage • Portate • Tablas de carga • Грузоподъемность

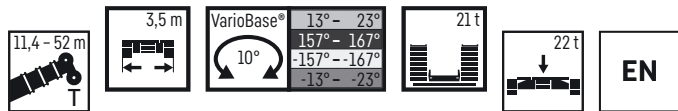

VarioBase® + 85 %

	11,4 m	15,1 m	18,9 m	22,6 m	26,3 m	30,1 m	33,8 m	37,5 m	41,3 m	45 m	48,8 m	52 m	
3	86	80,9	79,5	67,2	57,3								3
3,5	85,2	82,1	75	62	52,8	46,4							3,5
4	76,3	76,8	68	57,9	49	43,8							4
4,5	67,2	67,5	63,5	53,5	45,6	41,4	37,1						4,5
5	60,1	61,1	58,4	49,7	44,3	39,6	35,1	31,3					5
5,5	54,5	55,2	54,1	46,3	41,6	37,4	33,8	30,5					5,5
6	49,9	50,8	50,4	44,7	39,2	35,4	32,2	29,1	26,5				6
7	42,9	43,6	44,4	39,7	35,1	32	29,3	26,7	24,5	22,5			7
8	37,3	38,1	39	35,7	31,7	29,1	26,8	24,6	22,8	20,8	18,9		8
9		32,9	34	32,4	28,8	26,9	24,6	23	21,1	19,3	17,5	16,3	9
10		28,1	29,2	29,4	26,4	24,8	22,8	21,4	19,6	18	16,4	15,6	10
11		24,4	25,5	25,6	24,4	22,9	21,2	19,9	18,3	16,8	15,3	14,6	11
12		21,5	22,5	22,6	22,4	21,3	19,7	18,6	17,1	15,7	14,3	13,7	12
13			20,1	20,1	19,9	19,9	18,4	17,5	16,1	14,8	13,4	12,9	13
14			18,1	18,1	18	18,4	17,3	16,4	15,1	13,9	12,6	12,1	14
16			14,9	14,9	14,7	15,2	15,2	14,6	13,5	12,4	11,2	10,8	16
18				12,4	12,1	12,6	12,6	12,8	12,1	11,1	10	9,7	18
20					10,1	10,6	10,6	10,8	10,6	10	9	8,7	20
22					8,6	9	9	9,2	9	8,7	8,1	7,8	22
24						7,7	7,7	7,9	7,7	7,4	7,1	7	24
26						6,7	6,6	6,8	6,6	6,3	6	6,1	26
28							5,7	5,9	5,7	5,4	5,1	5,2	28
30							5	5,1	4,9	4,6	4,3	4,4	30
32								4,5	4,3	4,1	3,8	3,9	32
34								4	3,8	3,6	3,3	3,4	34
36									3,4	3,2	2,9	3	36
38									3,1	2,8	2,5	2,6	38
40										2,5	2,2	2,3	40
42										2,2	1,9	2	42
44											1,7	1,7	44
46												1,5	46
48												1,3	48
49												1,2	49

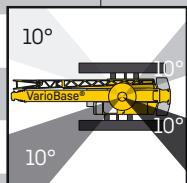

Symbolerklärung

Description of symbols · Explication des symboles · Legenda simboli

Descripción de los símbolos · Объяснение символов



Ballast
Counterweight
Contrepoids
Contrappeso
Contrapeso
Противовес



Ballastradius
Counterweight radius
Rayon de contrepoids
Raggio zavorra
Radio de contrapeso
Радиус закругления



Abstützungen
Outriggers
Calage
Stabilizzatori
Estabilizadores
Выносные опоры



Drehwerk / Arbeitsbereich
Stewing gear / Working area
Mécanisme d'orientation / Plage de travail
Rotazione / Raggio di lavoro
Mecanismo de giro / Área de trabajo
Механизм поворота / Рабочая область



Norm
Standard
Norme
Normativa
Norma
Стандарт



Norm
Standard
Norme
Normativa
Norma
Стандарт



Ausladung
Radius
Portée
Raggio di lavoro
Radio de trabajo
Вылет стрелы



Teleskopausleger
Telescopic boom
Flèche télescopique
Braccio telescopico
Pluma telescópica
Телескопическая стрела



Mechanisch verstellbare Klappspitze
Mechanically adjustable folding jib
Pointe pliante réglable mécaniquement
Punta pieghevole a regolazione meccanica
Plumin abatible de ajuste mecánico
Гусек с функцией ручной регулировки



Montagespitze
Assembly jib
Flechette de montage
Falconcino da montaggio
Plumin de montaje
Монтажный удлинитель стрелы

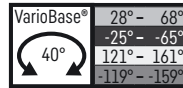

Arbeitsbereich über die Stützen
Working area over the supports
Zone de travail sur stabilisateurs
Utilizzo della gru con stabilizzatori
Área de trabajo sobre los estabilizadores
Рабочая зона над опорами

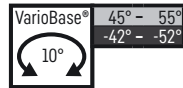

hinten rechts/rear right/droit derrière/dietro a destra/detrás derecha/сзади справа
hinten links/rear left/gauche derrière/dietro a sinistra/detrás izquierda/сзади слева

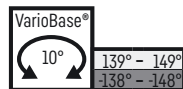

vorne rechts/front right/droit devant/davanti a destra/delante derecha/спереди справа
vorne links/front left/gauche devant/davanti a sinistra/delante izquierda/спереди слева



VarioBase®



VarioBase®

Anmerkungen

1. Die Traglasttabellen sind berechnet nach EN 13000.
2. Bei der Berechnung der Traglasttabellen ist mindestens eine Windgeschwindigkeit von 9 m/s (33 km/h) und bezüglich der Last eine Windfläche von 1 m² pro Tonne Last und ein Windwiderstandsbeiwert der Last von 1,2 berücksichtigt. Beim Heben von Lasten mit großer Windangriffsfläche und/oder hohen Windwiderstandsbeiwerten muss die in den Traglasttabellen angegebene max. Windgeschwindigkeit reduziert werden.
3. Traglasten für Einsatz als Montagekran (entspricht Kraneinstufung nach ISO 4301-1, Krangruppe A1).
4. Die Traglasten sind in Tonnen angegeben.
5. Das Gewicht des Lasthakens bzw. der Hakenflasche ist Teil der Last und ist daher von den Traglasten abzuziehen.
6. Die Ausladungen sind von der Drehmitte aus gemessen.
7. Die angegebenen Längen des Teleskopauslegers sind Maximalwerte und können geringfügig abweichen.
8. Die Traglasten für den Teleskopausleger gelten bei demontierter Klappspitze.
9. Traglaständerungen vorbehalten.
10. Bei den angegebenen Traglasten handelt es sich immer um den kleinsten Wert im abgebildetem Arbeitsbereich über den Stützen.
11. Die Daten dieser Broschüre dienen zur allgemeinen Information. Sämtliche Angaben erfolgen ohne Gewähr. Anweisungen zur ordnungsgemäßen Inbetriebnahme des Krans entnehmen Sie bitte der Betriebsanleitung und dem Traglasttabellenbuch.
12. Die Abbildungen enthalten auch Zubehör und Sonderausstattungen, die nicht zum serienmäßigen Lieferumfang gehören.

Remarques

1. Les tableaux des charges sont calculés selon EN 13000.
2. Une vitesse de vent de 9 m/s (33 km/h) minimum, une surface de prise au vent de 1 m² par tonne ainsi qu'un coefficient de résistance au vent de la charge 1,2 sont pris en compte pour le calcul des tableaux de charge. Lorsque des charges ayant une surface de prise au vent et/ou un coefficient de résistance au vent plus élevé(e)s sont levées, la vitesse de vent maximale indiquée dans les tableaux de charge doit être réduite.
3. Forces de levage pour application de grue de montage (correspond à la classification de grues selon ISO 4301-1, groupe de grues A1).
4. Les charges sont indiquées en tonnes.
5. Le poids du crochet de levage resp. de la moufle à crochet est une partie de la charge et doit donc être déduit de la capacité de charge.
6. Les portées sont calculées à partir de l'axe de rotation.
7. Les longueurs indiquées pour la flèche télescopique sont des valeurs maximales et peuvent légèrement varier dans la réalité.
8. Les charges indiquées pour la flèche télescopique sont valables lorsque la fléchette pliante est démontée.
9. Charges données sous réserve de modification.
10. Les capacités de charge indiquées constituent toujours la valeur la plus faible dans la plage de travail illustrée, sur stabilisateurs.
11. Les données de cette brochure sont données à titre informatif. Ces renseignements sont sans garantie. Les consignes relatives à la bonne mise en service de la grue sont disponibles dans le manuel d'utilisation et le manuel de tableaux de charge.
12. Les figures contiennent également des accessoires et des équipements spéciaux non inclus de série dans la livraison.

Observaciones

1. Las tablas de carga se calculan según EN 13000.
2. En el cálculo de las tablas de carga se ha tenido en cuenta una velocidad del viento mínima de 9 m/s (33 km/h) y con respecto a la carga una superficie expuesta al viento de 1 m² por tonelada de carga y un coeficiente de la resistencia del viento de la carga de 1,2. A la hora de elevar cargas con superficies grandes expuestas al viento y/o coeficientes altos de la resistencia al viento hay que reducir las velocidades máx. del viento indicadas en las tablas de cargas.
3. Capacidades de carga para uso como grúa de montaje (de acuerdo con la clasificación de grúas conforme a la norma ISO 4301-1, grupo de grúas A1).
4. Las capacidades de carga se indican en toneladas.
5. El peso del gancho o de la pasteca está incluido en la carga y debe de ser restado de la capacidad de carga.
6. Los radios de trabajo deben de ser medidos desde el centro.
7. Las longitudes indicadas de la pluma son valores máximos y pueden diferir ligeramente.
8. Las capacidades de carga para la pluma telescópica son válidas con el plumin lateral desmontado.
9. Las capacidades de carga están sujetas a modificaciones.
10. En las capacidades de carga indicadas se hace referencia siempre al valor más pequeño en el área de trabajo sobre los apoyos.
11. Los datos de este folleto sirven de información general y están sujetos a modificaciones. Rogamos consulten las instrucciones sobre el correcto funcionamiento de la grúa en el manual y el listado de tablas de carga.
12. Las ilustraciones incluyen equipamiento adicional y especial, que no vienen de serie.

Remarks

1. The load charts are calculated according to EN 13000.
2. For the calculation of the load charts at least a wind speed of 9 m/s (33 km/h) and regarding the load a sail area of 1 m² per ton load and a wind resistance coefficient of 1.2 on the load have been taken into account. For lifting of loads with large sail areas and/or high wind resistance coefficients the maximum wind speed as stated in the load charts has to be reduced.
3. The lifting capacities stated are valid for lifting operation only (corresponding with crane classification according to ISO 4301-1, crane group A1).
4. Lifting capacities are given in metric tons.
5. The weight of the hook blocks and hooks is part of the load and therefore it must be deducted from the lifting capacities.
6. Working radii are measured from the slewing centre.
7. The stated lengths of the telescopic boom are maximum values and may deviate slightly.
8. The lifting capacities given for the telescopic boom apply if the folding jib is removed.
9. Subject to modification of lifting capacities.
10. The stated loads always represent the smallest value in the displayed working area over the supports.
11. The data of this brochure serves only for general information. All information is provided without warranty. Instructions for the correct commissioning of the crane please take from the operation manual and the load chart book.
12. The pictures contain also accessories and special equipment not included in the standard scope of delivery.

Note

1. Le tabelle sono calcolate secondo la norma EN 13000.
2. Per il calcolo delle tabelle di portata bisogna considerare una velocità minima del vento di 9 m/s (33 km/h) e relativamente al carico, una superficie esposta al vento di 1 m² per tonnellata sollevata e un coefficiente di resistenza al vento di 1,2 sul carico. Durante il sollevamento del carico con superficie esposta al vento molto vasta e/o coefficienti di resistenza del vento molto alti, la velocità massima del vento indicata nelle tabelle di portata deve essere ridotta.
3. Carichi massimi per l'impiego come gru da montaggi (corrisponde alla classificazione ISO 4301-1, gruppo A1).
4. Le portate sono indicate in tonnellate.
5. Il peso del gancio e/o del bozzello sono da considerarsi parte del carico, per cui sono da sottrarre dalle tabelle.
6. I raggi di lavoro sono misurati dal centro ralla.
7. Le lunghezze del braccio telescopico indicate sono valori di massima e possono discostarsi di poco.
8. Le tabelle di carico per il braccio telescopico sono valide con il falcone smontato.
9. Con riserva di modifiche delle portate.
10. Le tabelle di carico stabilite rappresentano sempre il valore minimo nell'area di lavoro rappresentata sopra gli stabilizzatori.
11. I dati di questo prospetto sono utili come informazione generale. Tutte le indicazioni vengono fornite senza garanzia. Si prega di desumere le istruzioni per la messa in servizio della gru dal manuale di istruzioni per l'uso e dal manuale delle tabelle di carico.
12. Le illustrazioni contengono anche accessori ed equipaggiamento speciale che non appartengono alle dotazioni di serie.

Замечания

1. Таблицы грузоподъемности рассчитаны согласно EN 13000.
2. При расчете таблиц грузоподъемности приняты минимальная скорость ветра 9 м/с (33 км/час), парусность (ветровая площадь) груза 1 кв. м на тонну поднимаемого груза и коэффициент воздушного сопротивления груза 1,2. При подъеме грузов с большей парусностью и/или с высоким коэффициентом воздушного сопротивления необходимо уменьшить указанное в таблицах грузоподъемности значение максимальной скорости ветра.
3. При использовании в качестве монтажного крана таблицы грузоподъемности отвечают требованиям ИСО 4301-1, группа крана А1.
4. Значения грузоподъемности даны в тоннах.
5. Вес грузового крюка и/или крюковой подвески является частью груза и поэтому должен быть вычтен из значения грузоподъемности.
6. Вылет измерен от центра вращения.
7. Указанные длины телескопической стрелы являются максимальными значениями и могут незначительно отличаться.
8. Грузоподъемность для телескопической стрелы действительна при демонтированном откидном удлинителе.
9. Возможно изменение значений грузоподъемности.
10. Указанные значения грузоподъемности являются всегда наименьшими значениями в изображенной области работы над опорами.
11. Данная брошюра предназначена для общего информирования. Все без исключения данные приведены без обязательств по их соблюдению. Инструкции по надлежащему вводу крана в эксплуатацию находятся в руководстве по эксплуатации и в таблицах грузоподъемности.
12. На иллюстрациях изображены комплектующие узлы и специальное оборудование, не относящиеся к объему серийных поставок.

MyLiebherr

**Ihr einfacher Zugang in die digitale Liebherr-Servicewelt ist unser MyLiebherr-Portal.
Profitieren Sie sofort von umfangreichen Service- und Zusatzleistungen für Ihre Mobil- und Raupenkrane.**

Our MyLiebherr portal is the easy way for you to access Liebherr's digital service world.
Take advantage of extensive basic and additional services for your mobile and crawler cranes.

Avec notre portail MyLiebherr, accédez facilement à l'univers numérique du service de Liebherr.
Bénéficiez dès maintenant d'un service global et de prestations complémentaires pour vos grues mobiles et sur chenilles.

Il vostro accesso semplice al mondo dell'assistenza Liebherr digitale è il nostro portale MyLiebherr.
Approfittate subito dei numerosi servizi e prestazioni aggiuntive per le vostre gru mobili e cingolate.

Su acceso al universo de servicios de Liebherr digital es muy fácil con el portal MyLiebherr.
Disfrute de un servicio completo y de servicios adicionales para sus grúas móviles y sobre orugas.

Портал MyLiebherr – простой доступ к цифровому миру сервиса Liebherr. Пользуйтесь преимуществами широкого спектра сервисных и дополнительных услуг для мобильных и гусеничных подъемных кранов уже сейчас.



One portal, all services MyLiebherr



Planning

Crane Finder



Operations

Performance



Planning

Crane Planner 2.0



Operations

Documents



Maintenance

Spare Parts Catalogue



Planning

LICCON Work Planner



Training

Digital Crane Operator



Maintenance

Parts Shop

Änderungen vorbehalten · Subject to modification · Sous réserve de modifications · Con riserva di modifiche · Salvo modificaciones · Возможны изменения

Liebherr-Werk Echingen GmbH · Postfach 1361 · 89582 Echingen, Germany
Phone +49 73 91 5 02-0 · www.liebherr.com

MyLiebherr



Printed in Germany (1)
lwe-td-411-10-defisr12-2024