

7084 943-03

MRHsc 2852 / 2862

LIEBHERR

Inhoud van deze bedieningsinstructies

Deze bedieningsinstructies bevatten belangrijke informatie nodig voor het bedienen en controleren van het apparaat.

De bedieningsinstructies bestaan uit de volgende hoofdstukken:

- Beschrijving van het apparaat
- Inwerkingstelling
- Bediening
- Het apparaat uitschakelen
- Storingen/problemen oplossen
- Ontdooien
- Reiniging
- Technische gegevens
- Het apparaat opbergen na uitschakeling
- Verwijdering
- Verklaring van overeenstemming

Lees de bedieningsinstructies helemaal door en gebruik het product niet voordat u de bedieningsinstructies volledig begrijpt.

Structuur van de bedieningsinstructies

Waarschuwingen

Waarschuwingen hebben de volgende structuur:

 SIGNAAL WOORD!	Bron van het gevaar. Consequenties van niet-naleving.
	▶ Te ondernemen actie om het gevaar te voorkomen.

Prioriteit van waarschuwingen

De waarschuwingen variëren afhankelijk van het type gevaar als volgt:

 GEVAAR!	Identificeert een situatie die direct gevaar met zich meebrengt en die, indien deze niet wordt afgewend, kan resulteren in ernstig of dodelijk lichamelijk letsel.
--	--

 WAARSCHUWING!	Identificeert een gevaarlijke situatie die, indien deze niet wordt afgewend, kan resulteren in ernstig of dodelijk lichamelijk letsel.
--	--

 OPGELET!	Identificeert een gevaarlijke situatie die, indien deze niet wordt afgewend, kan resulteren in licht of middelmatig lichamelijk letsel.
---	---

MEDEDELING	Identificeert een gevaarlijke situatie die, indien deze niet wordt opgeheven, kan resulteren in materiële schade.
-------------------	---

	Identificeert gevaarlijke brandbare stoffen.
---	--

Tips, opmerkingen en aanbevelingen

- ① Geeft de gebruiker tips, opmerkingen en aanbevelingen ten behoeve van het efficiënte gebruik van het product

Andere symbolen

Instructies voor het ondernemen van handelingen vereisen dat de gebruiker een handeling of procedure uitvoert. Voer de instructies altijd individueel en in de getoonde volgorde uit.

Structuur van de instructies:

- ➡ Instructie voor een handeling.

Details van resultaten indien nodig.

Andere toepasselijke documenten

Raadpleeg ook de aanvullende documenten (bv. leveringsdocumenten) en relevante normen en wetten, zodat u zeker weet dat u het apparaat veilig en correct gebruikt.

Archivering

Bewaar de bedieningsinstructies, inclusief de andere bijgeleverde documenten, in de buurt van het apparaat.

Voorgenomen gebruik

Dit apparaat kan worden gebruikt voor het uitstellen van voeding, inclusief dranken, voor verkoop in de detailhandel. Commercieel gebruik betekent bijvoorbeeld het gebruik ervan in restaurants, kantines, ziekenhuizen en in commerciële bedrijven, zoals bakkerijen, slagerijen, supermarkten enz.

Voorspelbaar misbruik:

Gebruik het apparaat niet voor de volgende doeleinden:

- Opslag en koeling van:
 - Chemisch onstabiele, brandbare of corrosieve stoffen.
 - Geneesmiddelen, bloedplasma, laboratoriumpreparaten of soortgelijke stoffen en producten, gebaseerd op Richtlijn 2007/47/EC inzake medische apparaten.
- Gebruik in gevaarlijke zones.
- Gebruik buitenshuis of in vochtige zones en zones waar water kan opspatten.

Verkeerd gebruik van het apparaat leidt tot schade aan of verspilling van de bewaarde goederen.

Dit professionele koelapparaat is bedoeld voor het bewaren, presenteren en verkopen van verpakte voeding en dranken. Het apparaat kan worden gebruikt voor de commerciële uitstalling van dranken en verpakte voeding en is zo ontworpen dat de klant de gekoelde goederen zelf uit het apparaat kan nemen.

Bewaar geen explosieve stoffen in het apparaat, zoals spuitbussen met ontvlambaar drijfgas.

Veiligheidsinstructies

Gevaren voor de gebruiker

- Bewaar de bedieningsinstructies at in de buurt van het apparaat.
- Geef de bedieningsinstructies door aan een eventuele volgende eigenaar.
- Het apparaat moet door twee mensen geïnstalleerd worden om letsel en materiële schade te voorkomen.
- Na het uitpakken dient u het apparaat te controleren op eventuele beschadigingen.
- Neem contact op met de leverancier indien het apparaat beschadigd is. Verbind het apparaat niet aan de hoofdvoeding.
- Vermijd langdurig contact van de huid met koude oppervlaktes (bv. gekoeld). Neem indien nodig veiligheidsmaatregelen (bv. handschoenen).
- Gebruik het apparaat niet in mogelijk explosieve atmosferen.
- Gebruik geen open vuur of andere ontstekingsbronnen in het apparaat.
- Gebruik geen elektrische kachels of stoomreinigers, open vlammen of ontdooisprays om het apparaat te ontdooien.
- Gebruik geen scherpe voorwerpen om ijs te verwijderen.
- **WAARSCHUWING:** Het koelcircuit niet beschadigen.
- Als het koelcircuit is beschadigd, dient u de ruimte goed te ventileren en ontstekingsbronnen uit de buurt van het apparaat te houden.
- **WAARSCHUWING:** Het apparaat bevat ontvlambaar materiaal en moet naar behoren worden gehanteerd, onderhouden en vernietigd.
- **WAARSCHUWING:** Gebruik geen mechanische apparaten of andere middelen om het ontdooiproces te versnellen, anders dan die door de fabrikant zijn aanbevolen.



Incorrect hanteren van ontvlambare koelmiddelen

- Zorg ervoor dat de circuitleidingen voor de koelmiddelen niet beschadigd raken.
- Geen open vuur of ontstekingsbronnen in het apparaat toestaan.
- Gebruik geen elektrische apparaten binnen het apparaat.

Als het koelmiddel lekt:

- Houd open vlammen en ontstekingsbronnen uit de buurt van het lekkende gebied.
- Zorg ervoor dat de ruimte goed geventileerd wordt.
- Breng de afdeling klantenservice op de hoogte.

Incorrecte installatie en reparatiewerk

- Voer reparatiewerk en ander werk aan het apparaat alleen uit wanneer de stekker zichtbaar uit het stopcontact is getrokken.
- Alle reparaties en ander werk aan het apparaat mogen alleen uitgevoerd worden door personeel van de klantenservice of ander getraind personeel.

- **WAARSCHUWING:** Als de voedingskabel is beschadigd, moet deze worden vervangen door de fabrikant, de onderhoudsmonteur of een soortgelijk gekwalificeerde persoon om gevaar te vermijden.
- Installeer, verbind en verwijder dit apparaat alleen zoals omschreven in deze bedieningsinstructies.

Niet-beoogd gebruik

- **WAARSCHUWING:** Ventilatieopeningen in het omhulsel van het apparaat of in de structuur voor inbouw vrijhouden van belemmeringen.
- Bij het ontkoppelen van het apparaat van het lichtnet dient u aan de stekker te trekken en niet aan de kabel.
- Haal in het geval van een storing de stekker uit het stopcontact of schakel de zekering uit.
- Zorg ervoor dat product dat te lang is bewaard, niet wordt geconsumeerd. Gooi product dat te lang is bewaard, op de juiste manier weg.
- **WAARSCHUWING:** Bewaar geen explosieve bestanddelen als aerosolblikjes met ontvlambaar drijfgas in dit apparaat.
- Controleer of spuitbussen geen ontvlambaar drijfgas bevatten voordat u ze in dit apparaat bewaart. Ontvlambaar drijfgas wordt genoemd in de ingrediënten of het wordt aangegeven met een vlamsymbool op de verpakking.
- **WAARSCHUWING:** Gebruik geen elektrische apparaten in de opbergcompartimenten voor product van het apparaat, tenzij dit wordt aanbevolen door de fabrikant.
- Als u een afsluitbaar apparaat hebt, dient u de sleutel van het apparaat buiten het bereik van kinderen te houden.



Incorrecte opslag van ontvlambare stoffen

- Bewaar geen explosieve stoffen of spuitbussen met ontvlambaar drijfgas (propan, butaan, pentaan, etc.) in het apparaat. Er is een gevaar dat lekkende gassen worden ontstoken door elektrische componenten.
- Controleer of spuitbussen geen ontvlambaar drijfgas bevatten voordat u ze in dit apparaat bewaart. Ontvlambaar drijfgas wordt genoemd in de ingrediënten of het wordt aangegeven met een vlamsymbool op de verpakking.
- Alcoholische dranken of andere verpakkingen die alcohol bevatten dienen goed afgesloten te worden.

Beschrijving van het apparaat

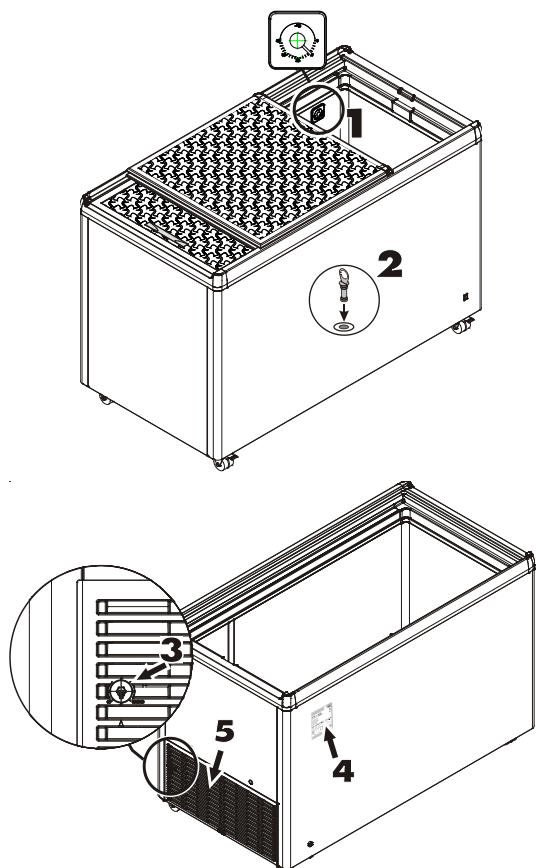

1. Temperatuurdisplay
2. Afvoer dooiwater
3. Temperatuurregeling
4. Type/gegevensplaatje
5. Compressorcompartment ventilatierooster

Afmetingen apparaat

Hoogte (A): 825 mm Diepte (B) : 1045 mm
 Breedte (C) : 660 mm

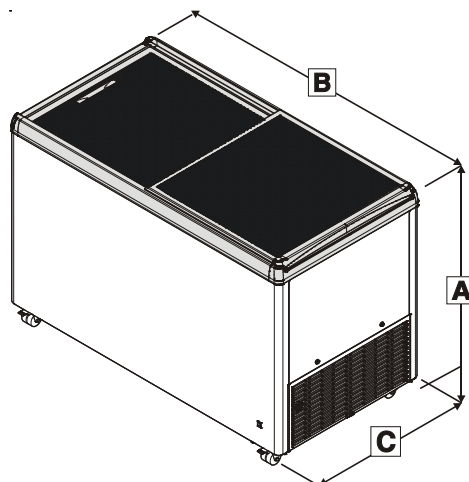

Accessoires

① Er is een cilinderslot verkrijgbaar om het apparaat te beschermen tegen ongeautoriseerde toegang.

Om het cilinderslot te installeren:

- ➡ Op versies met een afgedekt sleutelgat: schuif de afdekking van het sleutelgat opzij tot de opening voor het cilinderslot zichtbaar is.
- ➡ Plaats het cilinderslot in de opening.
- ➡ Draai de sleutel.
- ➡ Verwijder de sleutel.

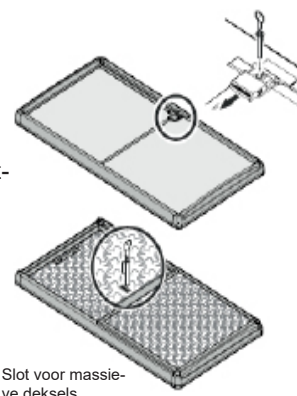

Manden

Er zijn manden verkrijgbaar als accessoires.



MEDEDELING	Overbelasting! Materiële schade.
-------------------	--

Model	Mand	Maximaal draagvermogen
MRHsc	210 mm	28 kg
	270 mm	31 kg

Inwerkingstelling

Uitpakken

! GEVAAR!	Verpakkingsmateriaal en folie. Verstikkingsgevaar.
	▶ Kinderen mogen niet met het verpakkingsmateriaal spelen.

- Breng het verpakkingsmateriaal naar een officieel verzamel-punt.
- Reinig de binnenkant van het apparaat voordat u het de eerste keer inschakelt, zie "Reiniging".

Het apparaat installeren

! GEVAAR!	Ongeschikte verhouding tussen het koelmiddel en het volume van de installatieruimte. Explosiegevaar.
	▶ Zorg ervoor dat de ruimte waarin u het apparaat installeert een volume van 1 m ³ per 8 g van R600a/R290 koelmiddel dat wordt gebruikt in het apparaat heeft, zoals uiteengezet in norm EN 378.

Vereisten voor de plaats van installatie:

- Controleer of het volume van de installatieruimte groot genoeg is ten opzichte van de koelcapaciteit van het apparaat.
- ① De koelcapaciteit wordt aangegeven op het typeplaatje.
 - Geen direct zonlicht.
 - Geen warmtebronnen zoals een fornuis of kachel in de buurt.
 - De vloer is horizontaal en vlak.

- ① De ventilatieopening tussen de rand van de kist en de vloer wordt gebruikt om de koelinstallatie van koele lucht te voorzien.

- Zorg ervoor dat de ventilatieopening tussen de onderkant van de kist en de vloer niet geblokkeerd wordt.

- Zorg ervoor dat de afstand tussen het ventilatierooster en de muur tenminste 50 mm is.

- Zorg ervoor dat de ruimte tussen het ventilatierooster en de muur niet wordt geblokkeerd.

- Zorg ervoor dat er geen vreemde voorwerpen of stof in het ventilatierooster zitten.

- ① Het apparaat voert lucht af via de buitenwand.

- Plaats geen voorwerpen direct naast de buitenwand van het apparaat.

- Zorg dat er een afstand van minstens 20 mm is tussen de buitenwand van het apparaat en omringende voorwerpen.

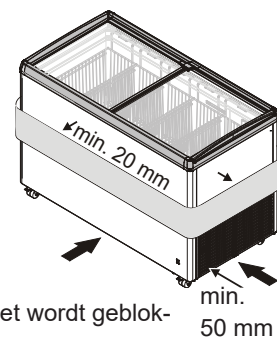

Elektrische verbinding

! GEVAAR!	Incorrecte voedingsspanning. Materiële schade of persoonlijk letsel.
	▶ Zorg ervoor dat de voedingsspanning overeenkomt met de specificaties in het hoofdstuk met de titel "Technische gegevens".

- **Zorg ervoor dat het stopcontact niet geblokkeerd wordt door het apparaat en makkelijk bereikbaar is.**

- Voeding (AC) en voltage van het werkpunt moeten overeenkomen met de details op het typeplaatje. Het typeplaatje bevindt zich aan de achterkant van het apparaat.

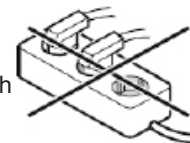

- Verbind het apparaat alleen aan een stopcontact dat beschermd is door een zekering geaard in overeenstemming met de toepasselijke regelgeving.

- Het stopcontact dient gezekerd te zijn met een 10 A-zekering of hoger, het dient niet in de buurt te zijn van de achterkant van het apparaat en het dient makkelijk bereikbaar te zijn.

- Verbind het apparaat niet met verlengsnoeren of verdeelkasten.

Verbind het apparaat alleen met een goed geaard stopcontact.

Het apparaat in- en uitschakelen

Het wordt aanbevolen het apparaat te reinigen voordat u het de eerste keer inschakelt (zie "Reiniging").

Het apparaat inschakelen:

Het apparaat verbinden met het spanningsnet - het apparaat is ingeschakeld.

Stel de gewenste temperatuur in, zie "temperatuur instellen"

Het apparaat uitschakelen:

De stekker uit het stopcontact trekken of verwijderen

Temperatuurdisplay

De thermometer toont de temperatuur van het warmste product.

Dit is zo ontworpen dat alleen temperaturen tussen 0°C en 20°C nauwkeurig worden weergegeven.

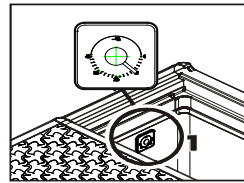

Intern type

Bediening

MEDEDELING	Incorrecte kamertemperatuur. Materiële schade en verminderde koelcapaciteit.
	► Zorg ervoor dat de kamertemperatuur overeenkomt met de klimaatklasse van het apparaat, zie "Technische gegevens".

Maximale vulhoogte

De markering aan de binnenkant van het apparaat geeft de maximale vulhoogte aan.

- Vul het apparaat niet verder dan de markering met productiemidselen



Temperatuur instellen

De temperatuur kan onbeperkt worden aangepast met de bedieningsknop. Er zitten markeringen vlakbij de bedieningsknop. Het apparaat koelt tot de laagste temperatuur wanneer deze is ingesteld op 3 (***)

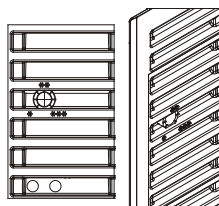

- Om de temperatuur in te stellen, draait u de bedieningsknop met een platte schroevendraaier naar de gewenste instelling (* tot ***).

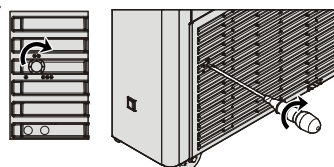

Het apparaat uitschakelen

Het apparaat uitschakelen

- Trek de stekker uit het stopcontact of draai de bedieningsknop voor de temperatuur tegen de klok in tot deze in de Uit-positie staat.

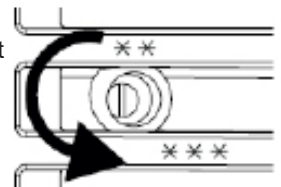

- ⓘ Als u het apparaat met behulp van de bedieningsknop voor de temperatuur hebt uitgeschakeld, wordt het apparaat niet losgekoppeld van de hoofdvoeding.

Voordat u het apparaat voor een langere periode uitschakelt

- Schakel het apparaat uit.
- Trek de stekker uit het stopcontact of schakel de zekering uit.
- Reinig het apparaat.
- Zorg ervoor dat het apparaat aan de binnen- en buitenkant droog is.
- ⓘ **Er mag geen vocht in de binnenruimte achterblijven.**
- ⓘ Als het deksel van de kist gesloten wordt terwijl het apparaat voor een langere periode uitgeschakeld wordt, zullen er geuren ontstaan aan de binnenkant.
- Open het deksel en maak het ergens aan vast om te voorkomen dat het deksel gesloten wordt.
- Zorg ervoor dat de omgevingsomstandigheden voor opslag overeenkomen met de specificaties in het hoofdstuk met de titel "Het apparaat opbergen na uitschakeling".

Storingen/problemen oplossen

- ① Neem contact op met uw dichtstbijzijnde klantenservice als er zich problemen voordoen met het apparaat die u niet kunt oplossen.
- ① Om te garanderen dat uw probleem zo snel mogelijk wordt opgelost, dient u het type (1), onderhoudsnummer (2) en serienummer (3) op het typeplaatje door te geven wanneer u contact opneemt met de klantenservice. De positie van het typeplaatje wordt weergegeven in het hoofdstuk met de titel "Beschrijving van het apparaat".

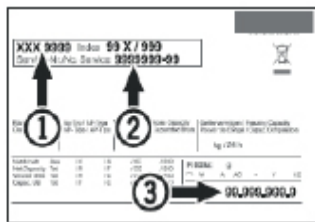

Storingen	Mogelijke oorzaak	Oplossing
Apparaat koelt niet.	De bedieningsknop voor de temperatuur staat in de Uit-positie.	Zet de bedieningsknop voor de temperatuur op een koelpositie.
	De stekker zit niet in het stopcontact.	Stop de stekker in het stopcontact.
	De voeding is onderbroken.	Controleer de voeding. Controleer de zekeringen in de voeding.
De temperatuur is niet laag genoeg.	Incorrecte temperatuur ingesteld.	Stel de correcte temperatuur in.
	Het scherm van de thermometer klopt niet.	Controleer de temperatuur met een andere thermometer.
	De vriezer wordt onvoldoende geventileerd.	Zorg ervoor dat er voldoende ventilatie is.
	Het apparaat is te dicht bij een warmtebron geplaatst.	Verwijder de warmtebron. Kies een geschikte installatieplaats.

Ontdooien

Als het apparaat gedurende een langere periode aan heeft gestaan, kan er een laag vorst of ijs ontstaan op de wanden van het vriesvak.

De laag vorst of ijs zal zich sneller vormen als het apparaat vaak wordt geopend. Een dikke laag ijs verhoogt het energieverbruik. U dient de vriezer daarom regelmatig te ontdooien.

OPGELET!	Hoge lichtintensiteit. Oogletsel.
	<ul style="list-style-type: none"> ▶ Gebruik geen elektrische kachels of stoomreinigers, open vlammen of ontdooisprays. ▶ Gebruik geen scherpe voorwerpen om ijs te verwijderen. (Risico op schade aan binnenkant)

Ontdooien

- ➡ Schakel het apparaat uit.
- ➡ Trek de stekker uit het stopcontact of schakel de zekering uit.
- ➡ Wikkel de producten in papier of dekens en bewaar ze op een koele plek.
- ① Veeg het dooiwater op in apparaten zonder waterafvoer.
- ➡ Plaats een geschikte emmer onder de afvoeropening om het dooiwater te verzamelen.
- ➡ Verwijder de stop uit de afvoeropening voor het dooiwater.
- ➡ Laat het deksel tijdens het ontdooien open.
- ➡ Dweil het overgebleven dooiwater na het ontdooien met een doek op.
- ➡ Reinig het apparaat, zie "Reiniging".

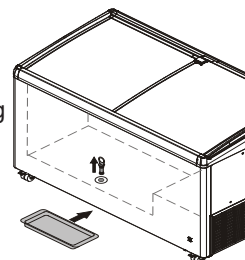

Reiniging

GEVAAR!	Als een incorrecte reinigingsmethode wordt gebruikt, loopt u het risico op een elektrische schok. Levensgevaar.
	▶ Haal voordat u begint met reinigen de stekker uit het stopcontact.

OPGELET!	Hete stoom. Letsel en materiële schade.
	▶ Gebruik geen stoom/hogedrukreiniger.

MEDEDELING	Ongeschikte reinigingsproducten. Schade aan het apparaat.
	<ul style="list-style-type: none"> ▶ Gebruik geen geconcentreerde reinigingsproducten zonder deze eerst te verdunnen. ▶ Gebruik alleen zachte doeken en allesreiniger met een neutrale pH-waarde. ▶ Gebruik aan de binnenkant van het apparaat alleen reinigingsproducten die geen gezondheidsgevaar vormen.

- ① Reinig het apparaat elke 6 maanden.

- ➡ Verwijder alle productitems.
- ➡ Plaats een geschikte emmer onder de afvoeropening.
- ➡ Verwijder de stop uit de afvoeropening voor het dooiwater.
- ➡ Zorg ervoor dat er tijdens het reinigen geen water in het ventilatierooster of elektrische componenten stroomt.
- ➡ Reinig de binnenruimte, buitenkant en apparatuur delen van het apparaat met geschikte doeken en een mix van lauwwater en allesreiniger.

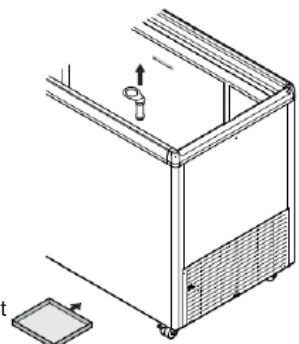

- ➡ Droog het apparaat met een geschikte doek.
- ① **Er mag geen vocht in de binnenruimte achterblijven.**
- ① Stofopbouw op het ventilatierooster zorgt voor een hoger energieverbruik.
- ➡ Verwijder stof van het ventilatierooster.

Technische gegevens

Voedingsspanning

- ① De precieze waarden voor de correcte voedingsspanning staan op het typeplaatje.

Specificatie	Waarde
Stroomsoort	Wisselstroom
Uitschakelstroom	Tussen 10 en 16 A

Geluidsemissies van het apparaat

Het geluidsniveau van het apparaat in bedrijf is onder de 70 dB (A) (relatief laag geluidsniveau 1 pW).

Klimaatklasse

De klimaatklasse [X] geeft aan, bij welke omgevingscondities het apparaat veilig gebruikt kan worden.



De klimaatklasse [Y] resp. de temperatuurklasse [Z] definieert de max. randvoorwaarden voor het optimaal functioneren van de apparaten.

[X] Klimaatklasse	Max. kamertemperatuur	Max. relatieve vochtigheid
3	25°C	60%
4	30°C	65%
7	35°C	75%
5	40°C	40%

De minimale kamertemperatuur op de plaats van installatie is 10°C

[Y] Klimaatklasse	Temperatuur [°C]	Relatieve luchtvochtigheid [%]
CC1	25,0	60
CC2	32,2	65
CC3	40,6	75

Temperatuurklasse

[Z] Temperatuurklasse	Temperatuurinstelling [°C]
K1	3,5
K2	2,5
K3	-1,0
K4	+5,0

Het apparaat opbergen na uitschakeling

MEDEDELING	Ongeschikte kamertemperatuur tijdens opslag. Materiële schade.
	▶ Zorg ervoor dat de kamertemperatuur tussen de -10 °C en de +50 °C is.

- ➡ Zorg ervoor dat het apparaat aan de binnen- en buitenkant droog is.

① Er mag geen vocht in de binnenruimte achterblijven.

- ➡ Zorg ervoor dat de kamertemperatuur tussen de -10 °C en de +50 °C is.

Verwijdering

MEDEDELING	Lekkende koelmiddelen en olie. Schade aan de omgeving.
	▶ Zorg ervoor dat het circuit voor de koelmiddelen niet wordt beschadigd wanneer u het apparaat weggooit.

- ① Het apparaat bevat recycleerbaar materiaal en ontvlambaar materiaal.

- ➡ Koppel het apparaat los van de voeding.
- ➡ Snijd de voedingskabel door om het apparaat onbruikbaar te maken.
- ➡ Gooi het apparaat niet zomaar weg bij het ongesorteerde huishoudelijk afval.
- ➡ Zorg ervoor dat het apparaat wordt verwijderd op een professionele en geschikte wijze, in overeenstemming met de geldende lokale wet- en regelgeving.

Verklaring van overeenstemming

Het apparaat voldoet aan de relevante veiligheidsnormen en de EU Richtlijnen 2014/30/EU en 2006/42/EC.

Additionele informatie

- Met de juiste temperatuur blijven levensmiddelen langer vers. Het onnodig weggooien van levensmiddelen kan zodoende worden voorkomen.
- Wanneer de condensorspiraal niet jaarlijks gereinigd wordt, leidt dit tot een aanzienlijke daling van de efficiëntie van het apparaat.
- De periode gedurende welke de voor reparatie van het koelapparaat met een directe-verkoopfunctie benodigde reserveonderdelen beschikbaar zijn bedraagt 10 jaar.
- De minimumduur van de door de fabrikant, de importeur of de gemachtigde vertegenwoordiger geboden garantie op het koelapparaat met een directe-verkoopfunctie bedraagt 2 jaar.

- EPREL-databank:

Vanaf 1 maart 2021 is de informatie omtrent de energie-etikettering en de eisen inzake ecologisch ontwerp te vinden in de Europese productendatabank (EPREL). De productendatabank is bereikbaar onder de volgende link <https://eprel.ec.europa.eu/>. Hier wordt u gevraagd de typeaanduiding in te voeren. De typeaanduiding vindt u op het typeplaatje.

Liebherr Appliances Kluang Sdn Bhd (153177-U)

No.7 Jln Firma 2 , Kaw.Perind.Kluang II, KM7, Jln Mersing, 86007 Kluang, Johor, West Malaysia.
www.liebherr.com.my