



Brugsanvisning

Quality, Design and Innovation



home.liebherr.com/fridge-manuals





LIEBHERR

Oversigt over apparatet

Indhold

| | | |
|-----------|--|-----------|
| 1 | Oversigt over apparatet | 2 |
| 1.1 | Leveringsomfang | 2 |
| 1.2 | Oversigt over apparat og udstyr | 3 |
| 1.3 | SmartDevice | 3 |
| 1.4 | Skabets anvendelsesområde | 3 |
| 1.5 | Konformitet | 4 |
| 1.6 | SVHC-stoffer i henhold til REACH-forordningen | 4 |
| 1.7 | EPREL-database | 4 |
| 1.8 | Reserve dele | 4 |
| 2 | Generelle sikkerhedshenvisninger | 4 |
| 3 | Sådan fungerer Touch-displayet | 5 |
| 3.1 | Navigation og symbolforklaring | 5 |
| 3.2 | Menuer | 6 |
| 3.3 | Dvaletilstand | 6 |
| 4 | Idriftsættelse | 7 |
| 4.1 | Tilkobling af apparatet (første ibrugtagning) | 7 |
| 5 | Opbevaring | 7 |
| 5.1 | Henvisninger angående opbevaring | 7 |
| 5.2 | Anbringelsesskitser | 7 |
| 6 | Energibesparelse | 12 |
| 7 | Betjening | 12 |
| 7.1 | Betjenings- og visningselementer | 12 |
| 7.2 | Apparatets funktioner | 13 |
| 7.2.1 | Bemærkninger om apparatets funktioner | 13 |
| 7.2.2 | Til- og frakobling af apparatet | 13 |
| 7.2.3 | WLAN | 14 |
| 7.2.4 | Temperatur | 15 |
| 7.2.5 | Temperaturenhed | 15 |
| 7.2.6 | SabbathMode | 15 |
| 7.2.7 | HumiditySelect * | 16 |
| 7.2.8 | HumidityControl * | 16 |
| 7.2.9 | Belysningsintensitet * | 17 |
| 7.2.10 | Display-lysstyrke | 17 |
| 7.2.11 | Døralarm | 17 |
| 7.2.12 | Alarm Sound | 18 |
| 7.2.13 | Key Sound | 18 |
| 7.2.14 | Displaylås | 18 |
| 7.2.15 | Display-pinkode | 19 |
| 7.2.16 | Sprog | 20 |
| 7.2.17 | Apparatoplysninger | 20 |
| 7.2.18 | Software | 20 |
| 7.2.19 | Påmindelse | 20 |
| 7.2.20 | Demotilstand | 21 |
| 7.2.21 | Nulstilling til fabriksindstillinger | 21 |
| 7.3 | Meldinger | 22 |
| 7.3.1 | Advarsler | 22 |
| 7.3.2 | Påmindelser | 23 |
| 8 | Udstyr | 23 |
| 8.1 | Sikkerhedslås | 23 |
| 8.2 | Påskriftsetiketter | 23 |
| 9 | Service | 24 |
| 9.1 | Luftudskiftning gennem FreshAir-aktivkulfilter | 24 |
| 9.2 | Rengøring af skabet | 24 |
| 10 | Kundeservice | 25 |
| 10.1 | Tekniske data | 25 |
| 10.2 | Driftslyde | 25 |
| 10.3 | Teknisk fejl | 26 |
| 10.4 | Kundeservice | 26 |
| 10.5 | Typeskilt | 27 |
| 11 | Sæt ud af drift | 27 |
| 12 | Bortskaffelse | 27 |
| 12.1 | Forberedelse af apparatet til bortskaffelse | 27 |
| 12.2 | Miljøvenlig bortskaffelse af apparatet | 27 |

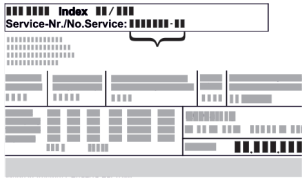
Producenten arbejder løbende på at videreudvikle alle typer og modeller. Derfor beder vi om din forståelse for, at vi er nødt til at forbeholde os ret til ændringer hvad angår form, udstyr og teknik.

| Symbol | Forklaring |
|---|--|
|  | Læs vejledningen Få at lære alle fordelene ved dit nye apparat at kende bedes du læse henvisningerne i denne vejledning grundigt igennem. |
|  | Yderligere oplysninger findes på internettet Den digitale vejledning med supplerende oplysninger og på flere sprog kan findes online ved hjælp af QR-koden på forsiden af vejledningen eller ved at angive servicenummeret på home.liebherr.com/fridge-manuals . Servicenummeret kan findes på typeskiltet:  <i>Fig. Vejledende illustration</i> |
|  | Kontrollér apparatet Kontrollér alle dele for transportskader. Henvend dig til forhandleren eller kundeservice i tilfælde af klager. |
|  | Afvielser Vejledningen gælder for flere modeller, derfor kan forekomme afvielser. Afsnit, der kun gælder for bestemte enheder, er mærket med en stjerne (*). |
|  | Handlingsanvisninger og handlingsresultater Handlingsanvisninger er mærket med ▶. Handlingsresultater er mærket med en ▷. |
|  | Videoer Du kan finde videoer om apparaterne på YouTube-kanalen hos Liebherr-Hausgeräte. |

Open-Source-licenser:

Enheden indeholder softwarekomponenter, der bruger open source-licenser. Information om anvendte open-Source-licenser kan hentes hér: home.liebherr.com/open-source-licences

Denne brugsanvisning gælder for:

| | |
|---------|----------------------------------|
| WPbl(i) | 42.. / 46.. / 50.. / 52.. |
| WSbl(i) | 42.. / 46.. / 50.. / 52.. / 77.. |

1 Oversigt over apparatet

1.1 Leveringsomfang

Kontrollér alle dele for transportskader. Hvis du har nogen klager, skal du kontakte forhandleren eller kundeservice. (se 10.4 Kundeservice)

Leveringen omfatter følgende dele:

- Gulvmodel
- Udstyr (afhængigt af model)
- Monteringsmateriale (afhængigt af model)

- „Quick Start Guide“
- „Installation Guide“*
- Servicebrochure



1.2 Oversigt over apparat og udstyr

WPbl 42.. / 46.. /
50..
WPbli 50.. / 52..

WSbl 42.. / 46.. /
50..
WSbli 50.. / 52.. /
77..

Flere oplysninger om SmartDevice: smartdevice.liebherr.com

Køb Smart-DeviceBox home.liebherr.com/shop/de/deu/smartdevicebox.html*
i Liebherr-Hausgeräte-butikken:*

Download appen SmartDevice:



Efter installationen og konfigurationen af SmartDevice-appen kan du integrere dit apparat vha. SmartDevice-appen og apparatfunktionen WLAN (se 7.2.3 WLAN) i dit WLAN-net.

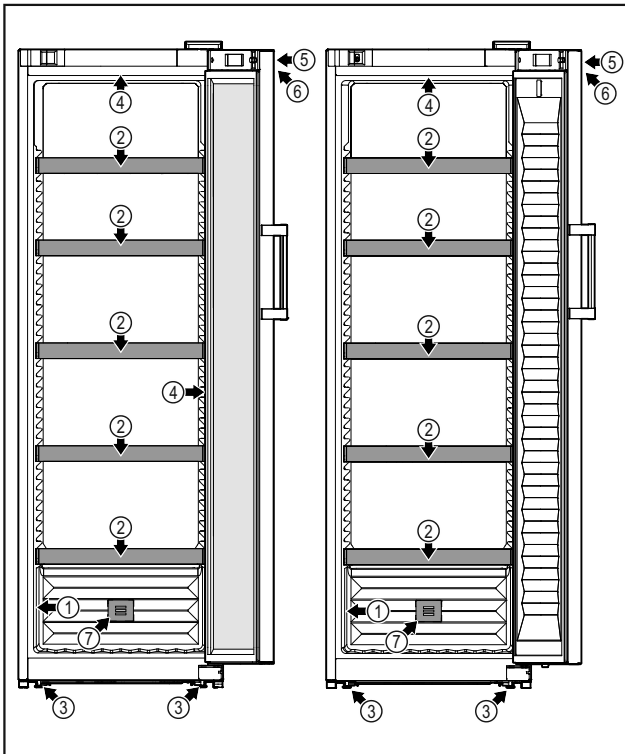

Fig. 1 Vejledende illustration

- | | |
|--------------------------|---|
| (1) Typeskilt | (5) Lås |
| (2) Flaskehylde | (6) Betjenings-elementer og temperaturvisning |
| (3) Stillefodder | (7) FreshAir-aktivkulfilter |
| (4) Indvendig belysning* | |

1.3 SmartDevice

SmartDevice er netværksløsningen til dit vinskab.

Hvis dit apparat er egnet eller forberedt til SmartDevice, kan du nemt og bekvemt integrere dit apparat i dit WLAN-net. Med SmartDevice-appen kan du betjene dit apparat via en mobil slutenhed. I SmartDevice-appen har du mulighed for at udføre ekstra funktioner og indstillinger.

SmartDevice-egnet apparat:*

Apparatet er SmartDevice-kompatibelt. Hvis du vil oprette forbindelse mellem apparatet og Wi-Fi, skal du downloade SmartDevice-appen.*

Apparat forberedt til SmartDevice:*

Dit apparat er forberedt til at blive anvendt med SmartDeviceBox. Du skal først købe og installere SmartDeviceBox. Du skal downloade SmartDevice-appen for at forbinde dit apparat med WLAN-nettet.*

Bemærk

SmartDevice-funktionen er ikke tilgængelig i følgende lande: Rusland, Hviderusland, Kasakhstan.

Du kan ikke bruge SmartDeviceBox.*

1.4 Skabets anvendelsesområde

Bestemmelsesmæssig anvendelse

Skabet er udelukkende egnet til opbevaring af vin i husholdninger eller i husholdningslignende omgivelser. Hertil hører eksempelvis

- personalekøkkener, pensionater med servering af morgenmad,
- til brug for gæster på landsteder, hoteller, moteller og andre steder med overnatning,
- til catering eller anden engrosvirksomhed.

Skabet er ikke egnet til indfrysning af fødevarer.

Skabet er ikke beregnet til at blive anvendt til indbygning.

Al anden anvendelse er ikke tilladt.

Sandsynlig forkert anvendelse

Følgende anvendelse er udtrykkeligt forbudt:

- Opbevaring og køling af medikamenter, blodplasma, laboratoriepræparater eller lignende stoffer og produkter i henhold til bekendtgørelsen 2007/47/EF om medicinsk udstyr
- Anvendelse i områder med eksplosionsrisiko

Misbrug af skabet kan medføre, at de opbevarede varer beskadiges eller fordærves.

Klimaklasser

Skabet er alt efter klimaklasse beregnet til brug ved begrænset omgivende temperatur.

Generelle sikkerhedshenvisninger

Klimaklassen, som dit skab er omfattet af, er trykt på typeskiltet.

Bemærk

► For at sikre en problemfri funktion skal de angivne omgivende temperaturer overholdes.

| Klimaklasse | For en omgivende temperatur fra |
|-------------|---------------------------------|
| SN | 10 °C til 32 °C |
| N | 16 °C til 32 °C |
| ST | 16 °C til 38 °C |
| T | 16 °C til 43 °C |
| SN-ST | 10 °C til 38 °C |
| SN-T | 10 °C til 43 °C |

1.5 Konformitet

Kølemiddelkredsløbets tæthed er kontrolleret. Apparatet opfylder de gældende sikkerhedsbestemmelser samt de tilhørende forskrifter.

For markedet i EU:* Apparatet opfylder direktiv 2014/53/EU.*

For markedet i GB:* Apparatet opfylder Radio Equipment Regulations 2017 SI 2017 No. 1206.*

EU-overensstemmelseserklæringens fuldstændige tekst kan findes på følgende internetadresse: www.Liebherr.com

På grund af manglende forskrifter for energieffektivitet for vinkøleskabe vurderes vinskuffer som kølderrum i forbindelse med klassificeringen af energieffektiviteten.

BioFresh-rummet opfylder kravene til et kølerum i henhold til DIN EN 62552:2020.

1.6 SVHC-stoffer i henhold til REACH-forordningen

Med det efterfølgende link kan du kontrollere, om dit apparat indeholder SVHC-stoffer i henhold til REACH-forordningen: home.liebherr.com/de/deu/de/liebherr-erleben/nachhaltigkeit/umwelt/scip/scip.html

1.7 EPREL-database

Fra den 1. marts 2021 kan oplysningerne om mærkningen af energiforbruget og økodesign-kravene findes i den europæiske produktdatabase (EPREL). Du finder produktbasen under følgende link: <https://eprel.ec.europa.eu/>. Her opfordres du til at indtaste modelidentifikationen. Modelidentifikationen findes på typeskiltet.

1.8 Reservedele

Tilgængeligheden af reservedele til udstyrets funktionsdele og lagerdele er 15 år.

2 Generelle sikkerhedshenvisninger

Opbevar denne brugsanvisning sikkert, så du altid kan slå op i den, når du får brug for det.

Hvis du giver apparatet videre, skal du også give brugsanvisningen med til den efterfølgende ejer.

Læs denne brugsanvisning, før apparatet tages i brug, så det kan benyttes korrekt og sikkert. Følg altid de deri angivne anvisninger, sikkerhedshenvisninger og advarselshenvisninger. De er vigtige, så du altid kan installere og anvende apparatet sikkert og problemfrit.

Farer for brugeren:

- Denne enhed kan bruges af børn og af personer med begrænsede fysiske, sensoriske eller psykiske evner eller manglende erfaring og viden, hvis de overvåges eller har modtaget instruktioner om, hvordan enheden skal bruges, og forstår de farer, der kan opstå i denne forbindelse. Enheden er ikke legetøj for børn. Rengøring og brugervedligeholdelse må ikke udføres af børn uden opsyn. Børn fra 3-8 år må tage ting ud af og sætte ting ind i enheden. Børn under 3 år skal holdes væk fra enheden, hvis de ikke er under konstant opsyn.
- Der skal være nem adgang til stikdåsen, så apparatet hurtigt kan afbrydes fra strømmen i tilfælde af en nødsituation. Den skal befinde sig uden for apparatets bagsideområde.
- Tag altid fat i stikket, når skabet skal afbrydes fra elnettet. Træk ikke i ledningen.
- I tilfælde af fejl trækkes stikket ud eller sikringen frakobles.
- Ledningen må ikke beskadiges. Skabet må ikke bruges med defekt ledning.
- Reparationer og indgreb på apparatet må kun udføres af kundeservice eller andet dertil uddannet fagpersonale.
- Skabet må kun monteres, tilsluttes og bortskaffes i henhold til oplysningerne i anvisningen.

Fare for brand:

- Det anvendte kølemiddel (angivelser på typeskiltet) er miljøvenligt, men brandbart. Udslippende kølemiddel kan antænde.
 - Kølekredsløbets rørledninger må ikke beskadiges.
 - Håndter ikke tændingskilder i skabets indre.
 - Inde i skabet må der ikke bruges elektriske apparater (f.eks. damprengøringsapparater, varmeapparater, ismaskiner osv.).
 - Hvis kølemiddel strømmer ud: Åben ild eller antændelseskilder i nærheden

af udstrømningsstedet fjernes. Udluft rummet godt. Kontakt en servicetekniker.

- Opbevar ingen eksplosive stoffer eller spraydåser med brændbare drivgasser som f. eks. butan, propan, pentan osv. i skabet. Sådanne spraydåser kan kendes på den påtrykte oplysning om indholdsstofferne eller et flammesymbol. Gasser, som eventuelt slipper ud, kan antændes gennem elektriske komponenter.
- Tændte stearinlys, lamper og andre genstande med åben flamme skal holdes væk fra apparatet, så de ikke sætter apparatet i brand.
- Drikkevarer med alkohol eller beholdere med andet alkohol skal opbevares godt tillukket. Alkohol, som eventuelt slipper ud, kan antændes gennem elektriske komponenter.

Fare for at falde ned eller vælte:

- Sokkeler, skuffer, døre osv. må ikke benyttes som trin og man må ikke støtte sig til dem. Dette gælder især for børn.

Fare for levnedsmiddelforgiftning!

- Spis ikke nogen fødevarer, som er blevet opbevaret i for lang tid.

Fare for forfrysninger, fornemmelse af følelseløshed og smerter:

- Undgå vedvarende hudkontakt med kolde overflader eller køle-/frysevarer, eller træf beskyttelsesforanstaltninger, f.eks. ved at anvende handsker.

Fare for kvæstelser og beskadigelser:

- Varm damp kan medføre skoldninger. Til afrimning må der ikke benyttes elektriske varme- eller damprenseapparater, åben ild eller afisningsspray.
- Benyt ikke skarpe genstande til fjernelse af is.

Fare for klemning:

- Tag ikke fat om hængslet, når døren åbnes og lukkes. Fingrene kan komme i klemme.

Symboler på skabet:



Symbolet kan være anbragt på kompressoren. Det refererer til olien i kompressoren og gør opmærksom på følgende fare: Kan være dødeligt, hvis det indtages eller kommer ind i luftvejene. Denne information har kun betydning ved bortskaffelsen. Ved normal anvendelse er der ingen fare.



Symbolet findes på kompressoren og angiver faren for brandfarlige stoffer. Mærkatens må ikke fjernes.



Denne eller en lignende mærkat kan findes på bagsiden af apparatet. Den henviser til, at der findes vakuumisoleringspaneler (VIP) eller perlitpaneler i døren og/eller i huset. Denne henvisning er kun relevant under bortskaffelsen. Mærkatens må ikke fjernes.

Overhold advarselshenvisningerne og de andre specifikke henvisninger i de andre kapitler:

| | | |
|--|-----------|--|
| | FARE | Gør opmærksom på en umiddelbart farlig situation, som har døden eller alvorlige kvæstelser til følge, når den ikke undgås. |
| | ADVARSEL | Gør opmærksom på en farlig situation, som kan have døden eller alvorlige kvæstelser til følge, når den ikke undgås. |
| | FORSIGTIG | Gør opmærksom på en farlig situation, som kan have lettere eller større kvæstelser til følge, når den ikke undgås. |
| | VIGTIGT | Gør opmærksom på en farlig situation, som kan have materielle skader til følge, når den ikke undgås. |
| | Bemærk | Angiver nyttige henvisninger og tips. |

3 Sådan fungerer Touch-displayet

Du betjener apparatet med Touch-displayet. Brug Touch-displayet (i det følgende kaldet displayet) til at vælge apparatets funktioner ved at trykke på symboler. Hvis du ikke udfører en handling på displayet i 10 sekunder, springer visningen enten tilbage til den overordnede menu eller direkte til statusvisningen.

3.1 Navigation og symbolforklaring

Illustrationerne bruger forskellige symboler til at navigere på displayet. Følgende tabel beskriver disse symboler.

| Symbol | Beskrivelse |
|--------|---|
| | Tryk på navigationspilen Frem: Naviger én videre i menuen. |
| | Tryk på navigationspilen Tilbage: Gå én tilbage i menuen. |
| | Hold navigationspilen Tilbage nede i 3 sekunder: Gå tilbage til statusvisningen i hovedmenuen eller fra indstillingsmenuen. |
| | Tryk gentagne gange på navigationspilen: Gå til den ønskede funktion i menuen. |

Sådan fungerer Touch-displayet

| Symbol | Beskrivelse |
|--------------------------------------|---|
| | Tryk på bekræftessymbolet: Aktivér/deaktivér funktion. Åbn undermenuen. |
| | Tryk på bekræftessymbolet samtidig med symbolet Tilbage: Gå ét menuniveau tilbage. |
| | Pil med ur: Det tager mere end 10 sekunder, før følgende visning fremgår af displayet. |
| | Pil med tidsangivelse: Det tager det angivne tidsrum, før følgende visning fremgår af displayet. |
| | Åbn symbolet "Indstillingsmenu": Gå til indstillingsmenuen, og åbn indstillingsmenuen. Om nødvendigt: Gå til den ønskede funktion i indstillingsmenuen. (se 3.2.1 Åbn indstillingsmenuen) |
| | Åbn symbolet "Avanceret menu": Gå menuen Avanceret, og åbn menuen Avanceret. Om nødvendigt: Gå til den ønskede funktion i menuen Avanceret. (se 3.2.2 Åbn menuen Avanceret) |
| Ingen handling inden for 10 sekunder | Hvis du ikke udfører en handling på displayet i 10 sekunder, springer visningen enten tilbage til den overordnede menu eller direkte til statusvisningen. |
| Åbn døren, og luk den igen | Hvis du åbner døren og lukker den igen med det samme, springer displayet tilbage til statusvisningen. |

Bemærk: Illustrationer af displayet vises på engelsk.

3.2 Menuer

Apparatets funktioner er opdelt i forskellige menuer.

| Menu | Beskrivelse |
|-----------|--|
| Hovedmenu | Når du tænder for apparatet, befinder du dig automatisk i hovedmenuen. Herfra kan du gå til apparatets vigtigste funktioner, indstillingsmenuen og den avancerede menu. |

| Menu | Beskrivelse |
|----------------------------------|---|
| Settings Indstillingsmenu | Indstillingsmenuen indeholder yderligere funktioner til indstilling af apparatet. (se 3.2.1 Åbn indstillingsmenuen) |
| HCM Menuen Avanceret | Den avancerede menu indeholder særlige funktioner til indstilling af apparatet. Adgang til den avancerede menu er beskyttet af den numeriske kode 151 . (se 3.2.2 Åbn menuen Avanceret) |

3.2.1 Åbn indstillingsmenuen

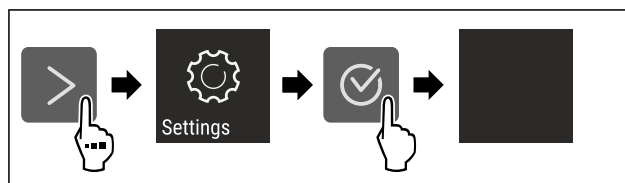

Fig. 2 Vejledende illustration

- ▶ Udfør handlingerne som vist på illustrationen.
- ▷ Indstillingsmenuen åbnes.
- ▶ Om nødvendigt: Gå til den ønskede funktion.

3.2.2 Åbn menuen Avanceret

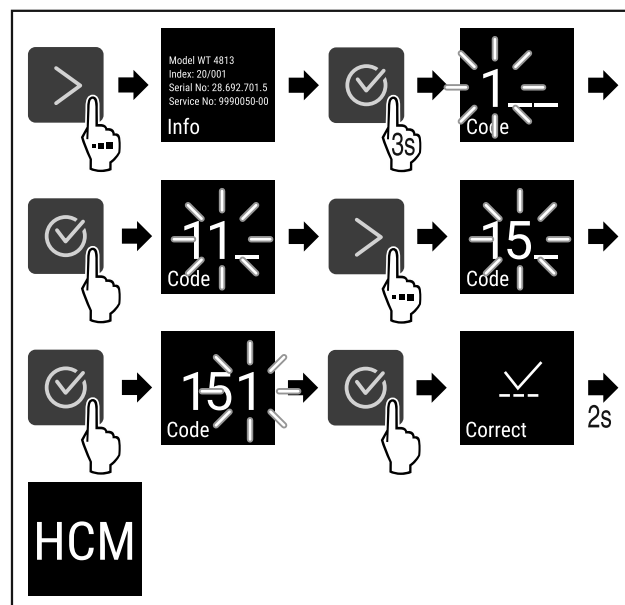

Fig. 3 Adgang med numerisk kode **151**

- ▶ Udfør handlingerne som vist på illustrationen.
- ▷ Udvidet menu er åbnet.
- ▶ Om nødvendigt: Gå til den ønskede funktion.

3.3 Dvaletilstand

Hvis du ikke berører displayet i 1 minut, skifter displayet til dvaletilstand. I dvaletilstand er visningens lysstyrke dæmpet.

3.3.1 Afslut dvaletilstand

- ▶ Tryk på en vilkårlig navigationstast.
- ▷ Dvaletilstand afsluttes.

4 Idriftsættelse

4.1 Tilkobling af apparatet (første ibrugtagning)

Kontrollér, at følgende forudsætninger er opfyldt:

- Apparatet er opstillet og tilsluttet i overensstemmelse med monteringsvejledningen.
- Alt tape, klæbe- og beskyttelsesfolier samt transportsikringer i og på apparatet er fjernet.
- Alt reklamemateriale er fjernet fra skufferne.
- Touch-displayets funktionsmåde er kendt. (se 3 Sådan fungerer Touch-displayet)

Tænd for apparatet via Touch-displayet:

- ▶ Når displayet er i dvaletilstand: Tryk kortvarigt på displayet.
- ▶ Udfør handlingerne som vist på illustrationen.

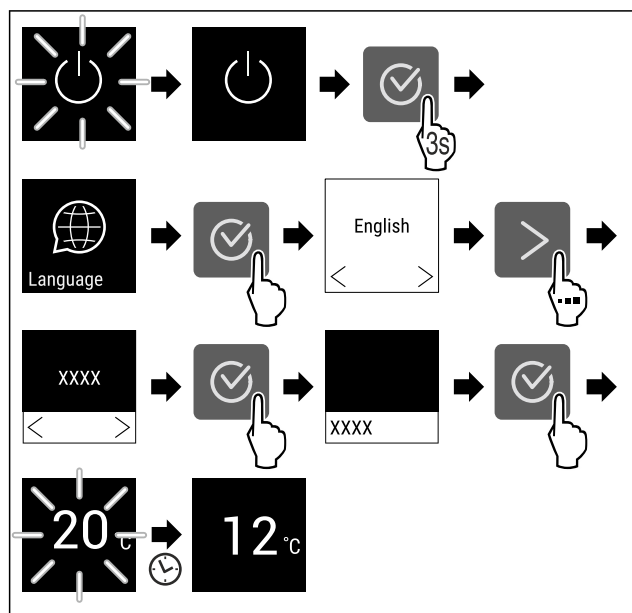

Fig. 4 Vejledende illustration

- ▷ Statusvisningen vises. (se 7.1 Betjenings- og visningselementer)
- ▷ Apparatet køler til den fabriksindstillede måltemperatur.
- ▷ Apparatet starter i demotilstand (statusvisning med DEMO vises): Når apparatet starter i demotilstand, kan du deaktivere denne tilstand inden for de næste 5 minutter. (se 7.2.20 Demotilstand)

Yderligere oplysninger:

- Sådan tages SmartDevice i brug. (se 1.3 SmartDevice) og (se 7.2.3 WLAN)

Bemærk

Du kan købe tilbehør i Liebherr-Hausgeräte-butikken på home.liebherr.com/shop/de/deu/zubehor.html.

5 Opbevaring

5.1 Henvisninger angående opbevaring



ADVARSEL

Brandfare

- ▶ Undlad at bruge elektriske apparater i apparatets levnedsmiddelområde, såfremt disse ikke anbefales af producenten.

Bemærk

Energiforbruget stiger, og køleeffekten reduceres, hvis ventilationen er utilstrækkelig.

- ▶ Hold altid luftslidsen fri.

Overhold følgende opbevaringspecifikationer:

- Hold luftåbningerne på ventilatoren fri.
- Opbevar væsker i lukkede beholdere.
- Indstil hylderne i den ønskede højde.
- Overhold den maksimale belastning. (se 10.1 Tekniske data)

5.2 Anbringelsesskitser

5.2.1 WPbl 42.. / WSbl 42..

Det maksimale antal flasker er kun muligt med de angivne afstande.

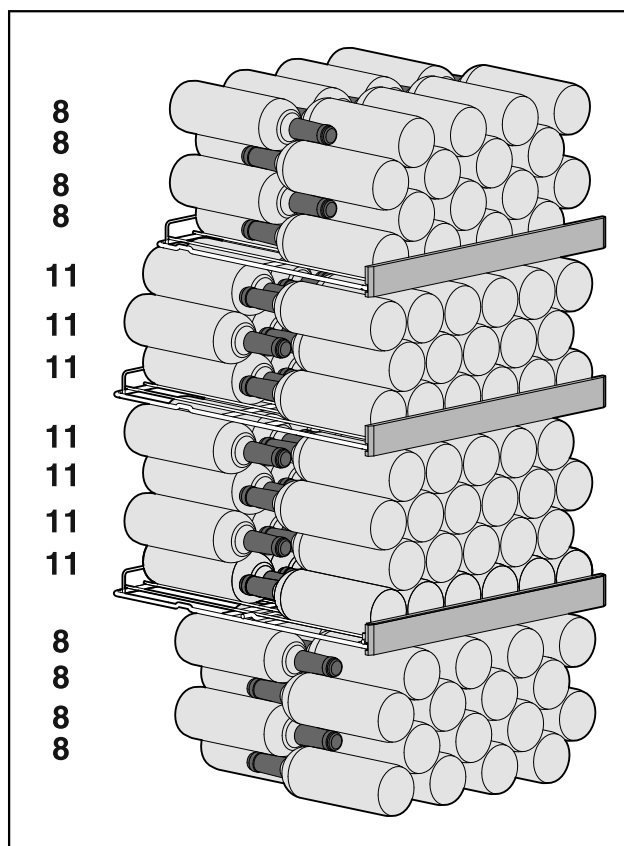

Fig. 5 Total 141 flasker

Opbevaring

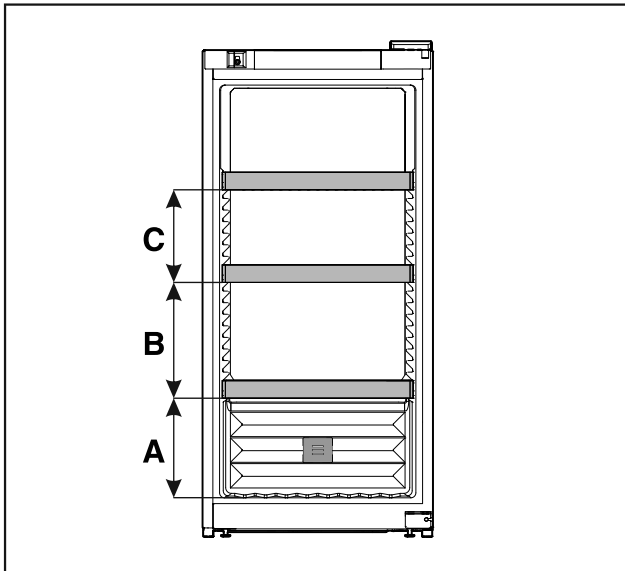

Fig. 6 Afstande bæreriste

| | WPbl 42.. / WSbl 42.. |
|---|-----------------------|
| A | 260 mm |
| B | 300 mm |
| C | 240 mm |

5.2.2 WPbl 46.. / WSbl 46..

Det maksimale antal flasker er kun muligt med de angivne afstande.

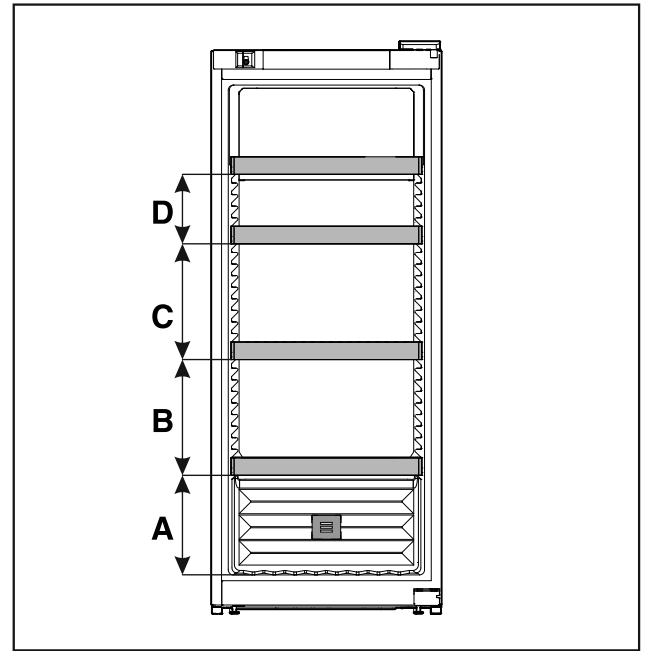

Fig. 8 Afstande bæreriste

| | WPbl 46.. / WSbl 46.. |
|---|-----------------------|
| A | 260 mm |
| B | 300 mm |
| C | 300 mm |
| D | 180 mm |

5.2.3 WPbl 50.. / WSbl 50..

Det maksimale antal flasker er kun muligt med de angivne afstande.

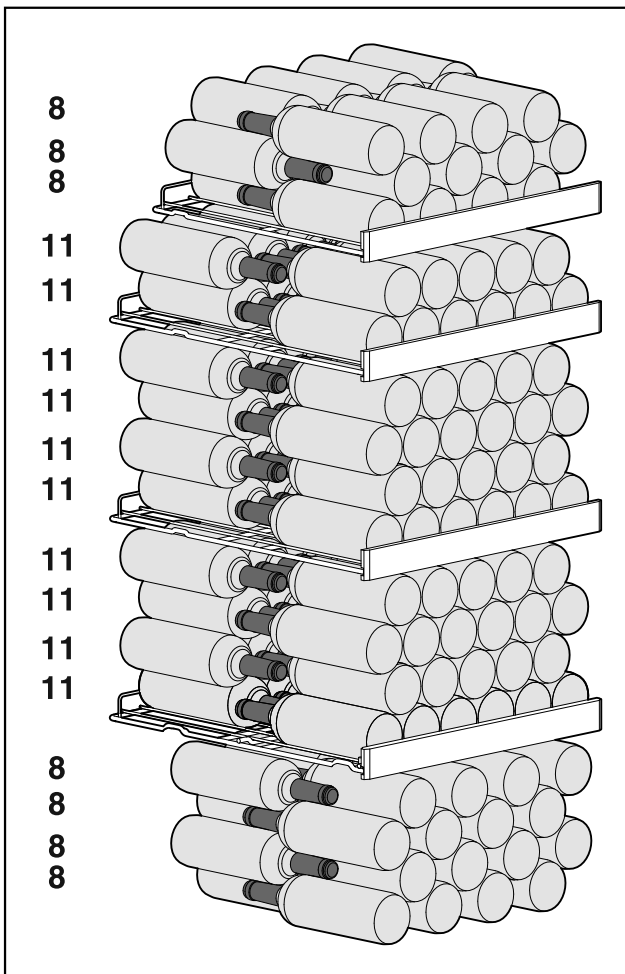

Fig. 7 Total 166 flasker

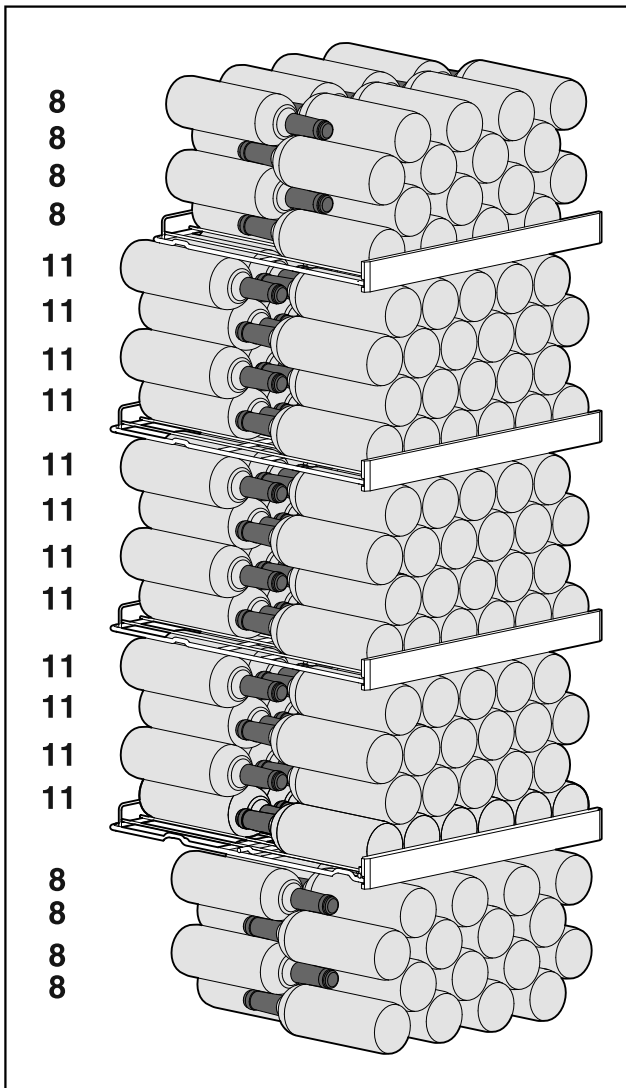

Fig. 9 Total 196 flasker

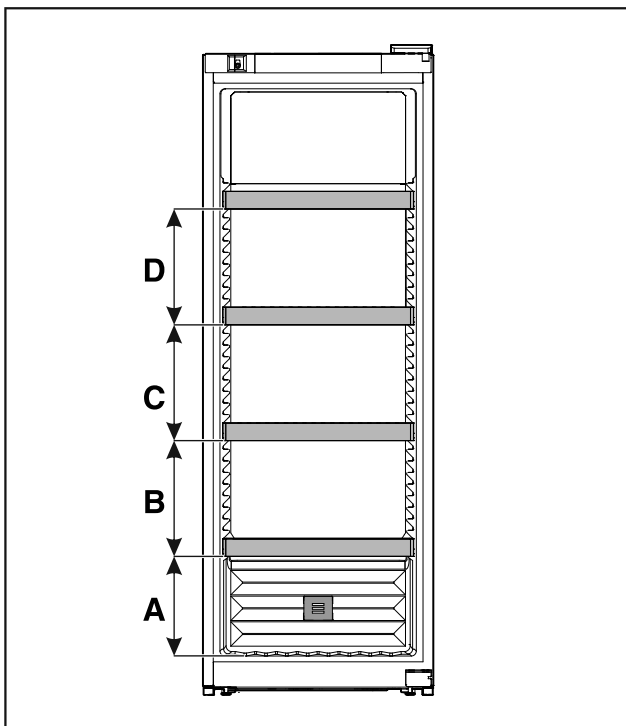

Fig. 10 Afstande bæreriste

| WPbl 50.. / WSbl 50.. | |
|-----------------------|--------|
| A | 260 mm |
| B | 300 mm |
| C | 300 mm |
| D | 300 mm |

5.2.4 WPbl 50.. / WSbl 50..

Det maksimale antal flasker er kun muligt med de angivne afstande.

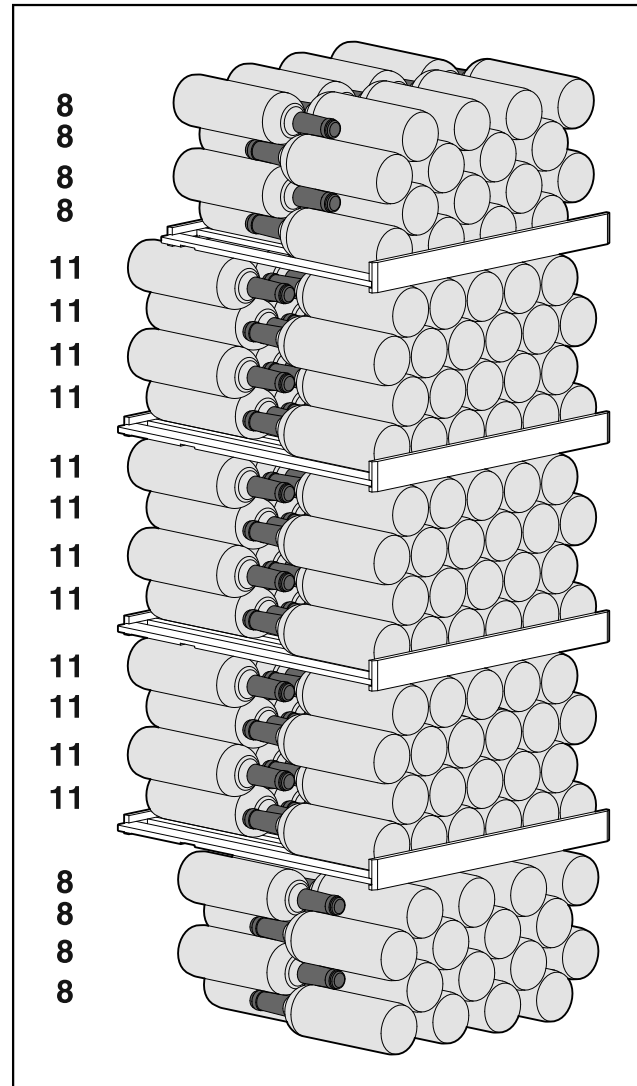

Fig. 11 Total 196 flasker

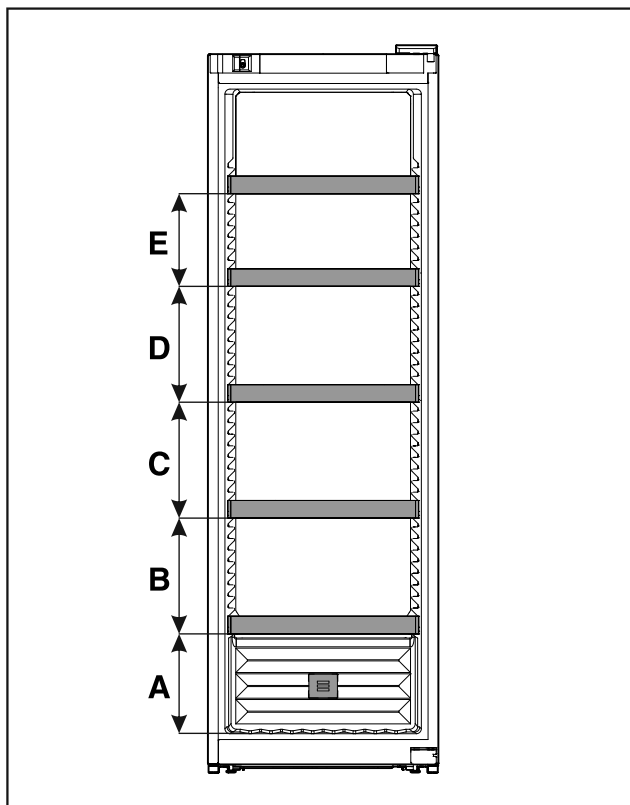

Fig. 14 Afstande bæreriste

| | WPbli 52.. / WSbli 52.. |
|---|-------------------------|
| A | 260 mm |
| B | 300 mm |
| C | 300 mm |
| D | 300 mm |
| E | 240 mm |

WSbli 77..

Det maksimale antal flasker er kun muligt med de angivne afstande.

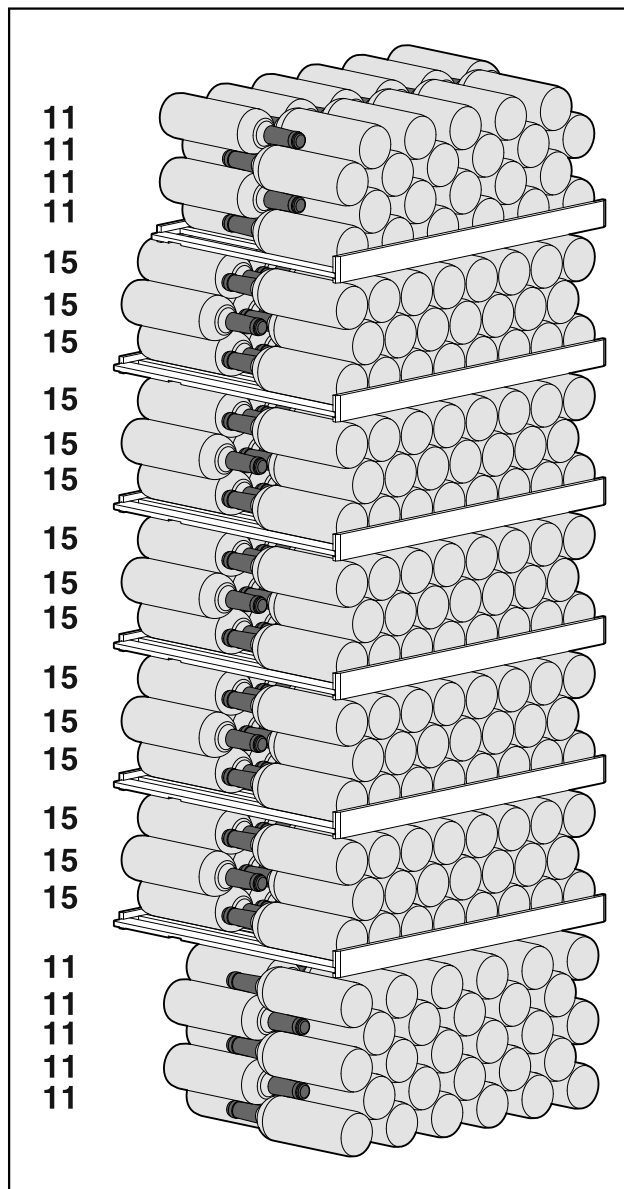

Fig. 15 Total 324 flasker

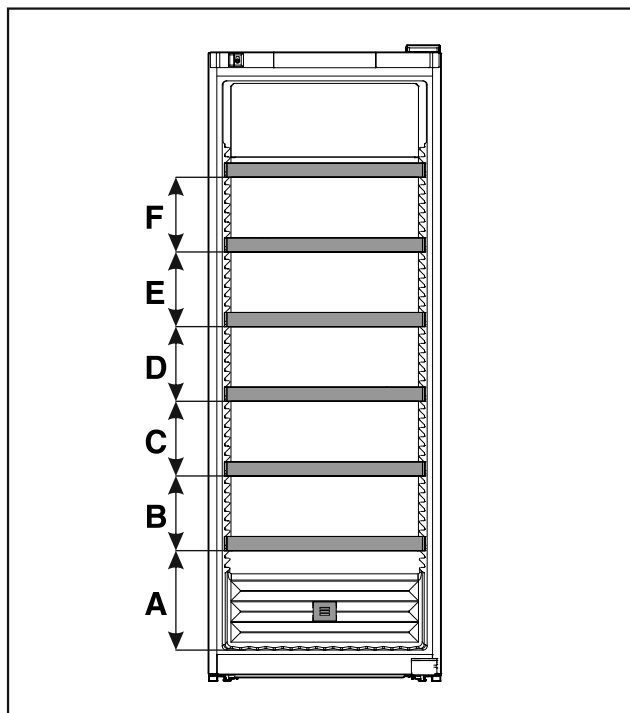

Fig. 16 Afstande bæreriste

| | WSbli 77.. |
|---|------------|
| A | 320 mm |
| B | 240 mm |
| C | 240 mm |
| D | 240 mm |
| E | 240 mm |
| F | 240 mm |

6 Energibesparelse

- Sørg altid for god ventilation og udluftning. Tildæk ikke ventilationsåbninger eller -gittere.
- Hold altid ventilatorens luftslids fri.
- Opstil ikke apparatet i områder med direkte sollys eller ved siden af varmeapparater el.lign.
- Hvis man opstiller apparatet lige ved siden af en ovn, kan energiforbruget stige minimalt. Dette afhænger af ovnens brugsvarighed og -intensitet.
- Energiforbruget afhænger af betingelserne på brugsstedet, f.eks. af den omgivende temperatur (se 1.4 Skabets anvendelsesområde) . Ved en varmere, omgivende temperatur kan energiforbruget øges.
- Åbn skabet i kortest mulige tid.
- Jo lavere temperaturen er indstillet, desto højere bliver energiforbruget.

Støvaflejringer øger energiforbruget:

- Støv kompressoren med kondensatoren - metalgitteret bag på skabet - af én gang om året.



7 Betjening

7.1 Betjenings- og visningselementer

Displayet giver mulighed for et hurtigt overblik over apparatets aktuelle tilstand, temperaturindstillingen, funktionernes tilstand og indstillinger samt alarm- og fejlmeldinger.

Betjeningen foretages med navigationspilene og bekræftelses-symbolet.

Det er muligt at aktivere eller deaktivere funktioner og ændre indstillingsværdier.

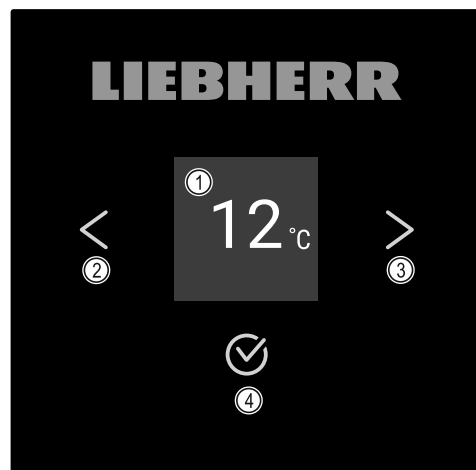

Fig. 17 Display

- (1) Statusvisning (2) Navigationspil tilbage (3) Navigationspil frem (4) Bekræft

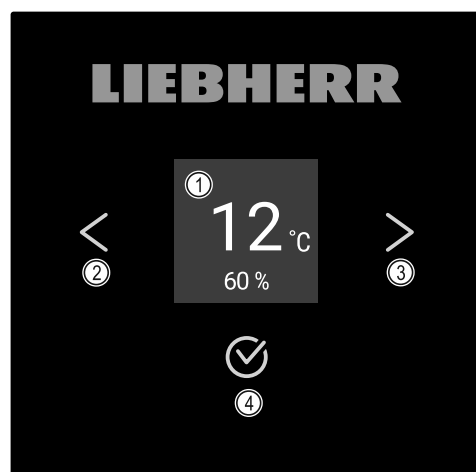

Fig. 18 Display med HumidityControl

- (1) Statusvisning (2) Navigationspil tilbage (3) Navigationspil frem (4) Bekræft

Statusvisning

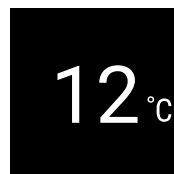

Fig. 19 Statusvisning med temperatur*



Fig. 20 Statusvisning*

(1) Temperatur

(2) Luftfugtighed

Statusvisningen viser temperaturen og startvisningen. Herfra kan du foretage navigationen til funktionerne og indstillingerne. Statusvisningen kan vise forskellige displaysymboler.

Displaysymboler

Displaysymbolerne oplyser om apparatets aktuelle tilstand.

| Symbol | Apparattilstand |
|--------|---|
| | Standby Apparatet er slukket. |
| | Pulserende standby-symbol Apparatet starter op. |
| | Pulserende temperatur Måltemperaturen er ikke nået endnu. Apparatet køler til den indstillede temperatur. |
| | Temperaturvisning |
| | D i på displayet Apparatet er på DemoMode. |
| | Blinkende symbol En fejl er endnu aktiv. |
| | Fejlsymbol Apparatet har fejltilstand. |
| | Hvid bjælke foruden Undermenu |
| | Hvid baggrund Forindstilling, aktiv indstilling eller aktiv værdi |

| Symbol | Apparattilstand |
|--------|--|
| | Tiltagende bjælke Tryk på knappen i 3 sekunder for at aktivere indstillingen. |
| | Aftagende bjælke Tryk på knappen i 3 sekunder for at deaktivere indstillingen. |

Statusvisningens symboler

Akustiske signaler

Det lyder et signal i følgende situationer:

- Når en funktion eller en værdi bekræftes.
- Når en funktion eller en værdi enten ikke kan aktiveres eller deaktiveres.
- Så snart der optræder en fejl.
- Ved en alarmmelding.

Alarmlydene kan tændes og slukkes i kundemenuen.

7.2 Apparatets funktioner

7.2.1 Bemærkninger om apparatets funktioner

Apparatets funktioner er fabriksindstillet for at sikre, at apparatet er fuldt funktionsdygtigt.

Før du ændrer, aktiverer eller deaktiverer apparatets funktioner, skal du kontrollere, at følgende forudsætninger er opfyldt:

- Du har læst og forstået beskrivelserne af, hvordan displayet fungerer. (se 3 Sådan fungerer Touch-displayet)
- Du er blevet fortrolig med apparatets betjenings- og visningselementer. (se 7.1 Betjenings- og visningselementer)

7.2.2 Til- og frakobling af apparatet



Denne indstilling gør det muligt at til- og frakoble hele apparatet.

Tilkobling af apparatet

Uden aktiveret DemoMode:

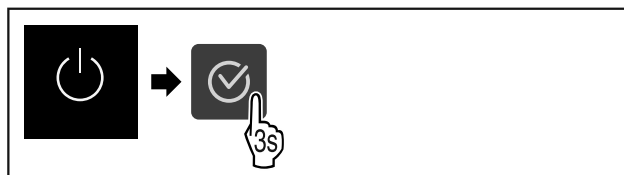

Fig. 21

► Udfør handlingerne som vist på illustrationen.

Med aktiveret DemoMode:

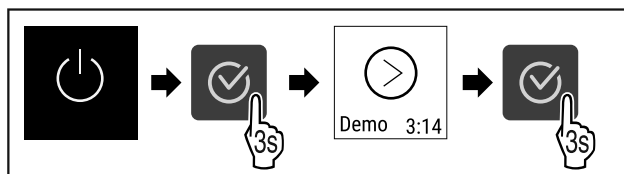

Fig. 22

► Udfør handlingerne som vist på illustrationen.

Bemærk

Deaktiver DemoMode før udløb af nedtællingen.



Fig. 23 *

▷ Temperaturvisningen vises på displayet.

Frakobling af apparatet



Fig. 24

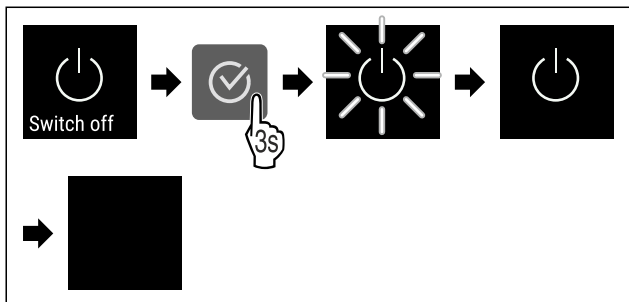

Fig. 25

- ▶ Udfør handlingerne som vist på illustrationen.
- ▷ Displayet viser standby-symbolet.
- ▷ Displayet slukkes efter cirka 10 minutter.

7.2.3 WLAN



Brug denne funktion til at slutte apparatet til Wi-Fi. Du kan derefter betjene det via SmartDevice-appen på en mobil-enhed. Du kan også bruge denne funktion til at afbryde eller nulstille Wi-Fi-forbindelsen.

Hvis du vil oprette forbindelse til et Wi-Fi-netværk, skal du bruge SmartDeviceBox.*

Yderligere oplysninger om SmartDevice: (se 1.3 SmartDevice)

Bemærk

SmartDevice-funktionen er ikke tilgængelig i følgende lande: Rusland, Hviderusland, Kasakhstan.

Du kan ikke bruge SmartDeviceBox.*

Oprettelse af forbindelse til et Wi-Fi-netværk første gang

Kontrollér, at følgende forudsætninger er opfyldt:

- SmartDeviceBox er købt og sat i. (se 1.3 SmartDevice) *
- SmartDevice-appen er installeret (se apps.home.liebherr.com).
- Registreringen i SmartDevice-appen er afsluttet.



Fig. 26

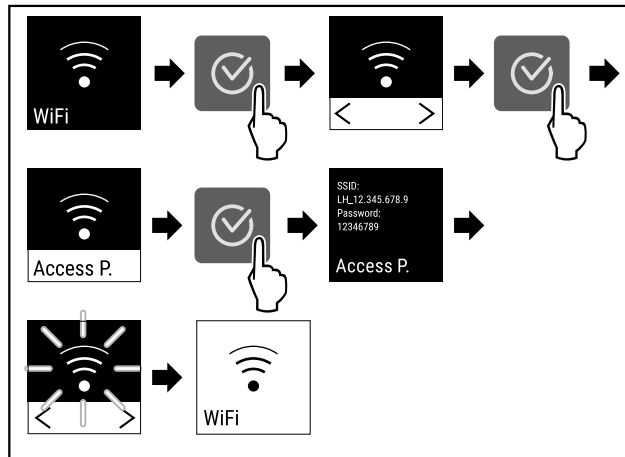

Fig. 27

- ▶ Udfør handlingerne som vist på illustrationen.
- ▷ Forbindelsen er etableret.

Afbrydelse af WLAN-forbindelsen

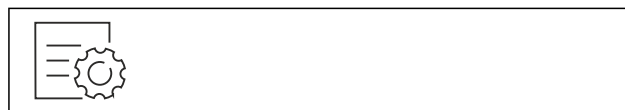

Fig. 28

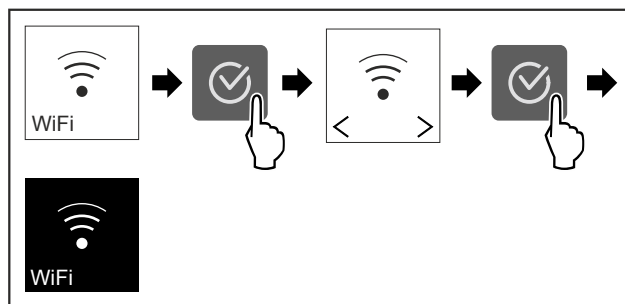

Fig. 29

- ▶ Udfør handlingerne som vist på illustrationen.
- ▷ Forbindelsen er afbrudt.

Nulstilling af WLAN-forbindelsen



Fig. 30

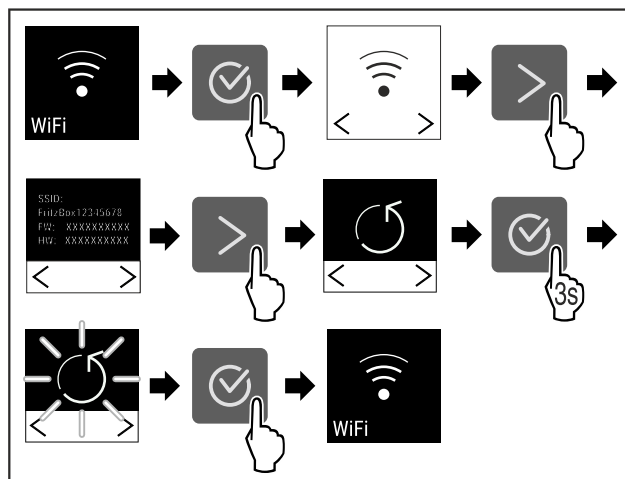

Fig. 31

- ▶ Udfør handlingerne som vist på illustrationen.

- ▷ Wi-Fi-forbindelse og andre Wi-Fi-indstillinger nulstilles til fabriksindstillingen.

Se oplysninger om Wi-Fi-forbindelsen



Fig. 32

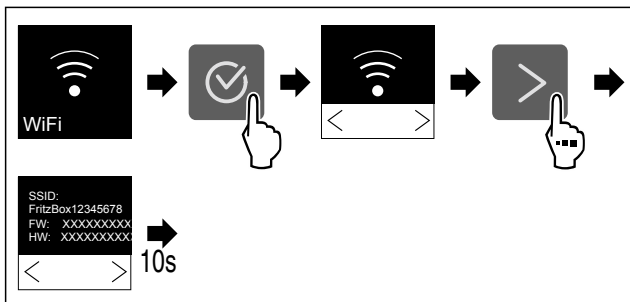

Fig. 33

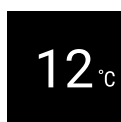

Fig. 34 Statusvisning

- ▶ Udfør handlingerne som vist på illustrationen.

7.2.4 Temperatur



Temperaturen afhænger af følgende faktorer:

- hvor tit døren åbnes
- hvor lang tid døren er åben
- rumtemperaturen på opstillingsstedet
- kølevarernes art, temperatur og mængde

Indstilling af temperatur

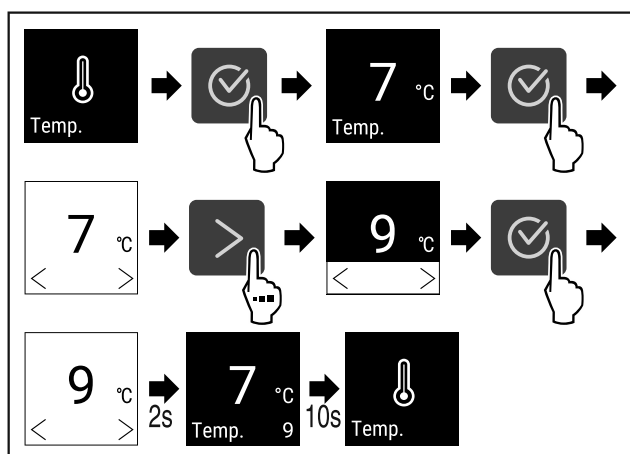

Fig. 35 Temperaturskift fra 7 °C til 9 °C

- ▶ Udfør handlingerne som vist på illustrationen.
- ▷ Temperaturen er indstillet.

7.2.5 Temperaturenhed



Brug denne funktion til at indstille temperaturenheden. Du kan indstille grader i Celsius eller Fahrenheit som temperaturenhed.

Indstilling af temperaturenhed

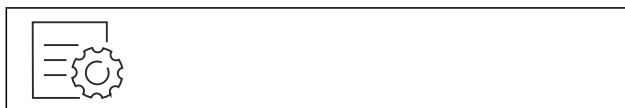

Fig. 36

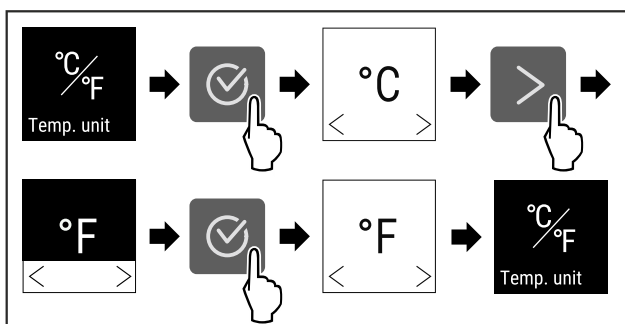

Fig. 37 Vejledende illustration: Skift fra grader i Celsius til grader i Fahrenheit.

- ▶ Udfør handlingerne som vist på illustrationen.
- ▷ Temperaturenhed er indstillet.

7.2.6 SabbathMode



Med denne funktion aktiverer eller deaktiverer du SabbathMode. Hvis du aktiverer denne funktion, vil visse elektroniske funktioner blive slået fra. Det betyder, at apparatet opfylder de religiøse krav til jødiske helligdage som f.eks. sabbat og overholder STAR-K Kosher-certificeringen.

| Apparattilstand ved aktiv SabbathMode |
|---|
| På statusdisplayet vises konstant SabbathMode. |
| Alle funktioner på displayet undtagen funktionen Deaktivering af SabbathMode er spærret. |
| Aktive funktioner forbliver aktive. |
| Displayet bliver ved med at lyse, når du lukker døren. |
| Den indvendige belysning er deaktiveret. |
| Påmindelser udføres ikke. Det indstillede tidsinterval stoppes. |
| Påmindelser og advarsler vises ikke. |
| Der er ingen døralarm. |
| Der er ingen temperaturalarm. |
| Efter strømsvigt returnerer enheden til SabbathMode. |

Apparattilstand

Bemærk

Dette apparat har certificeringen fra instituttet „Institute for Science and Halacha“. (www.machonhalacha.co.il)

Der findes en liste over de STAR-K-certificerede apparater på www.star-k.org/appliances.

Aktivering af SabbathMode



Fig. 38

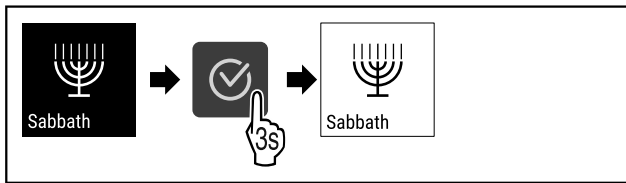

Fig. 39

- ▶ Udfør handlingerne som vist på illustrationen.
- ▷ SabbathMode er aktiveret.
- ▷ På statusdisplayet vises konstant SabbathMode.

Deaktivering af SabbathMode

SabbathMode deaktiveres automatisk efter 80 timer. Du kan dog også altid deaktivere SabbathMode manuelt:

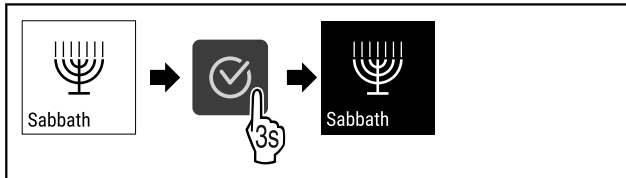

Fig. 40

- ▶ Udfør handlingerne som vist på illustrationen.
- ▷ SabbathMode er deaktiveret.



7.2.7 HumiditySelect

Humidity *

Med denne funktion indstiller du luftfugtigheden i dit apparat. Når du indstiller den korrekte luftfugtighed, har det en positiv påvirkning på proppernes struktur og forhindrer, at de tørrer ud.

Bemærk

Hvor tit og hvor længe døren åbnes, påvirker også luftfugtigheden i apparatet.

Du kan vælge mellem to indstillinger for luftfugtighed:*

| Funktionen HumiditySelect* | Temperaturindstilling på apparatet* | Anvendelse/energiforbrug* |
|----------------------------|-------------------------------------|---|
| Standard (forudindstillet) | 10-12 °C | Gennemsnitlig luftfugtighed i omgivelserne mellem 50-80 % Lavt energiforbrug for apparatet |
| Høj | 10-12 °C | Gennemsnitlig luftfugtighed i omgivelserne < 50 % Apparatets energiforbrug stiger |

Forøgelse af luftfugtigheden i apparatet



Fig. 41

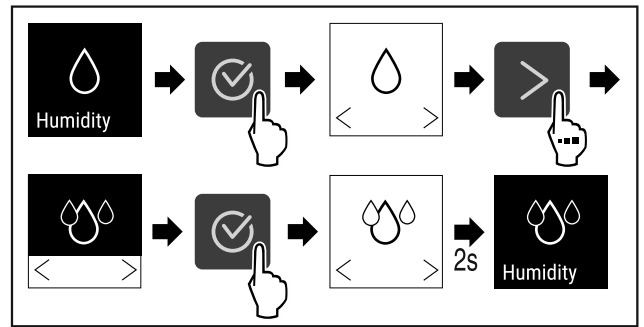

Fig. 42 *

- ▶ Udfør handlingerne som vist på illustrationen.
- ▷ Luftfugtigheden i apparatet stiger.

Indstilling af luftfugtigheden i apparatet på Standard



Fig. 43

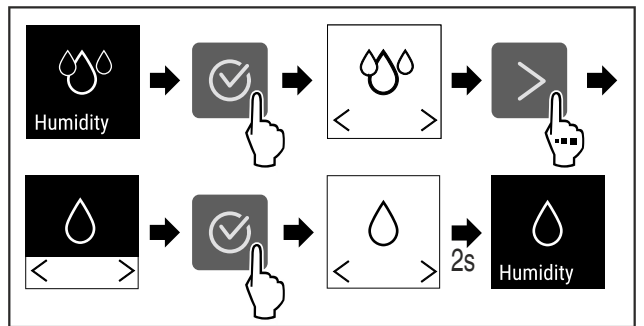

Fig. 44 *

- ▶ Udfør handlingerne som vist på illustrationen.
- ▷ Luftfugtigheden i apparatet falder.



7.2.8 HumidityControl

Humidity *

Med denne funktion indstiller du luftfugtigheden i apparatet. Apparatet er udstyret med en fugtsensor. Når du indstiller den korrekte luftfugtighed, har det en positiv påvirkning på proppernes struktur og forhindrer, at de tørrer ud ved langtidsopbevaring.

Du kan indstille luftfugtigheden mellem 50-80 % i intervaller à 5 %. Hvis du ændrer luftfugtigheden, tilpasser den sig selv til den ændrede værdi inden for få nogle dage til nogle uger. Luftfugtighedssensoren fungerer bedst ved omgivende temperaturer på 19 °C til 25 °C.

Vær opmærksom på følgende for fugtigheden i enheden:

- Bemærkninger om vinopbevaring
- Luftfugtigheden i apparatet afhænger af, hvor ofte og hvor længe døren åbnes, den omgivende temperatur og luftfugtighed, belastningen og apparatets indstillinger.
- Fysisk forårsagede udsving påvirker luftfugtighedsmålingen i enheden.
- Displayet viser ændringer i luftfugtigheden i apparatet med tidsforsinkelse.
- Displayet viser en fugtighedsværdi i gennemsnit over 2 timer.

Bemærk

Hvis du betjener apparatet i et meget tørt og koldt miljø (fugtighed < 30 % og omgivelsestemperatur < 16 °C), anbefaler Liebherr vandboksen fra tilbehørsudvalget.

Du kan købe tilbehør i Liebherr-Hausgeräte-Shop under home.liebherr.com/shop/de/deu/zubehor.html.

Ændring af luftfugtighed i apparatet



Fig. 45

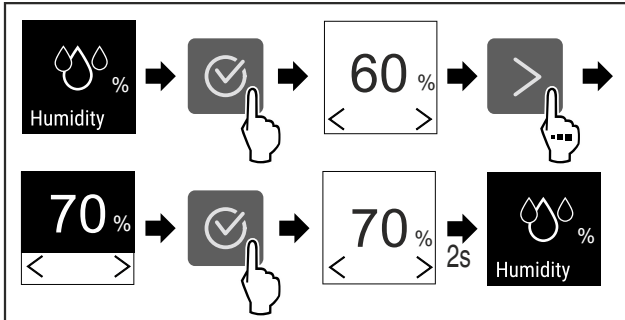

Fig. 46

- ▶ Udfør handlingerne som vist på illustrationen.
- ▷ Luftfugtigheden i apparatet ændres til den valgte værdi.

7.2.9 Belysningsintensitet



Denne indstilling gør det muligt at indstille displayets lysstyrke trinvis.

Følgende indstillingstrin kan indstilles:

- Fra
- 20 %
- 40 %
- 60 %
- 80 %
- 100 % (forindstilling)

Indstilling af belysningsintensitet

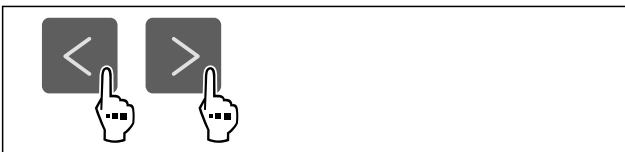

Fig. 47

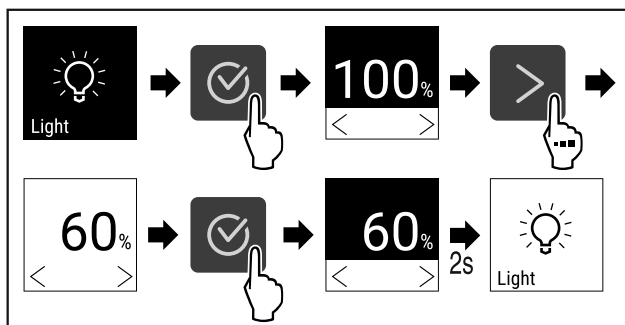

Fig. 48

- ▶ Udfør handlingerne som vist på illustrationen.
- ▷ Belysningsintensiteten aftager eller forøges tilsvarende.

7.2.10 Display-lysstyrke



Brug denne funktion til at indstille displayets lysstyrke trinvis.

Du kan indstille følgende lysstyrketrin:

- 40 %
- 60 %
- 80 %
- 100 % (forindstilling)

Indstilling af lysstyrke



Fig. 49

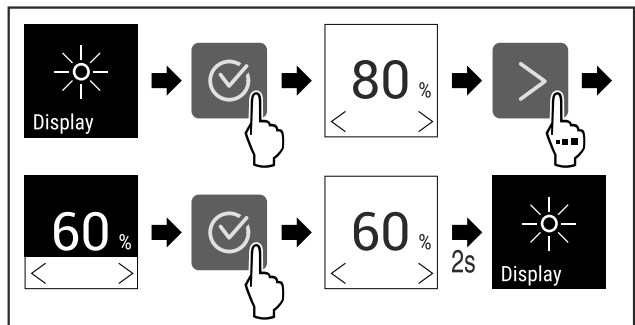

Fig. 50 Vejledende illustration: Skift fra 80 % til 60 %.

- ▶ Udfør handlingerne som vist på illustrationen.
- ▷ Lysstyrke er indstillet.

7.2.11 Døralarm



Med denne funktion kan man aktivere eller deaktivere døralarmen. Døralarmen lyder, når døren har været åbnet for længe. Døralarmen er aktiveret ved levering fra fabrikken. Man kan indstille, hvor længe døren må være åbnet, før døralarmen lyder.

Man kan indstille følgende værdier:

- 1 minut
- 2 minutter
- 3 minutter
- Off

Indstilling af døralarm



Fig. 51

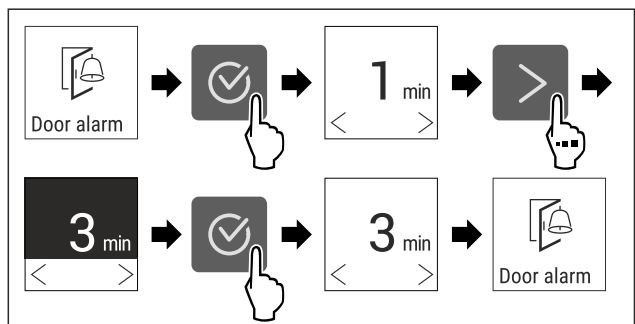

Betjening

Fig. 52 Vejledende illustration: Skift døralarm fra 1 minut til 3 minutter.

- ▶ Udfør handlingerne som vist på illustrationen.
- ▷ Døralarm er indstillet.

Deaktivering af døralarm



Fig. 54

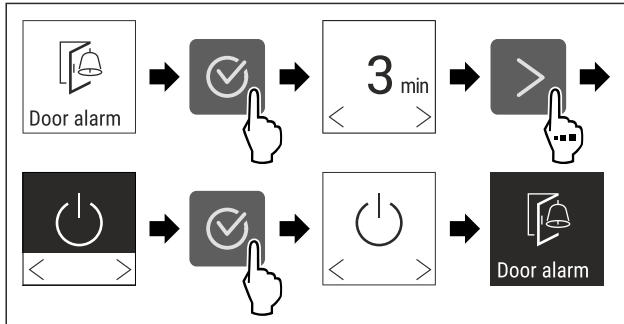

Fig. 55

- ▶ Udfør handlingerne som vist på illustrationen.
- ▷ Døralarm er deaktiveret.



7.2.12 Alarm Sound

Denne funktion giver dig mulighed for at tænde og slukke for samtlige alarmlyde, f.eks. døralarmen.

Aktivering af Alarm Sound



Fig. 56

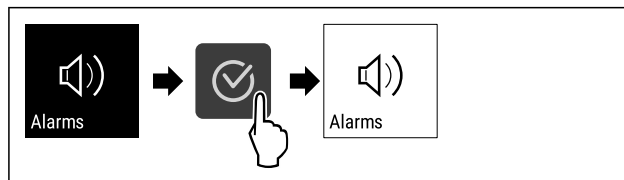

Fig. 57

- ▶ Udfør handlingerne som vist på illustrationen.
- ▷ Alarm Sound er aktiveret.

Deaktivering af Alarm Sound



Fig. 58

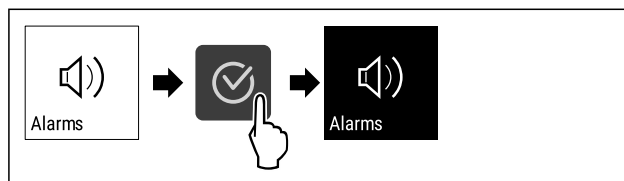

Fig. 59

- ▶ Udfør handlingerne som vist på illustrationen.
- ▷ Alarm Sound er deaktiveret.



7.2.13 Key Sound

Denne funktion gør det muligt at aktivere og deaktivere samtlige tastetoner Startsound.

Aktivering af Key Sound



Fig. 60

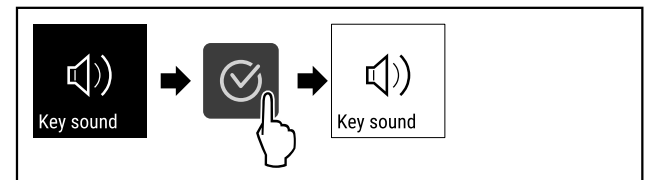

Fig. 61

- ▶ Udfør handlingerne som vist på illustrationen.
- ▷ Key Sound er aktiveret.

Deaktivering af Key Sound

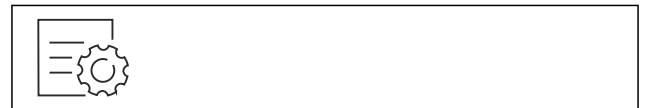

Fig. 62

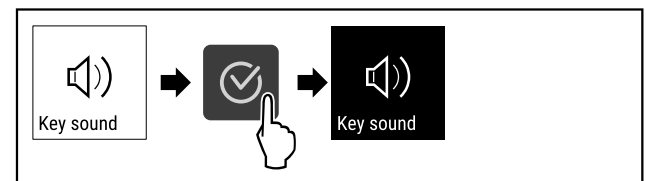

Fig. 63

- ▶ Udfør handlingerne som vist på illustrationen.
- ▷ Key Sound er deaktiveret.



7.2.14 Displaylås

Denne indstilling undgår, at man betjener apparatet ved en fejl.

Anvendelse:

- Undgåelse af utilsigtet ændring af indstillinger og funktioner.
- Undgåelse af utilsigtet slukning af apparatet.
- Undgåelse af utilsigtet temperaturindstilling.

Aktivering af displaylås



Fig. 64

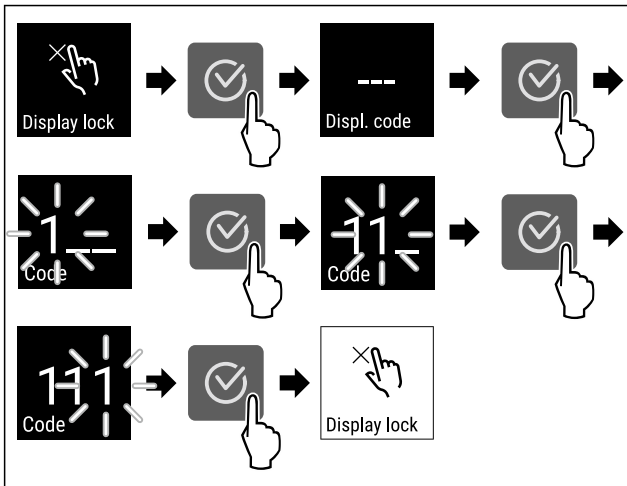

Fig. 65 I eksemplet anvendes den forindstillede display-kode 111.

- ▶ Udfør handlingerne som vist på illustrationen.
- ▷ Displaylåsen er aktiveret.
- ▷ Statusvisningen vises.

Kortvarig oplåsning af displaylås

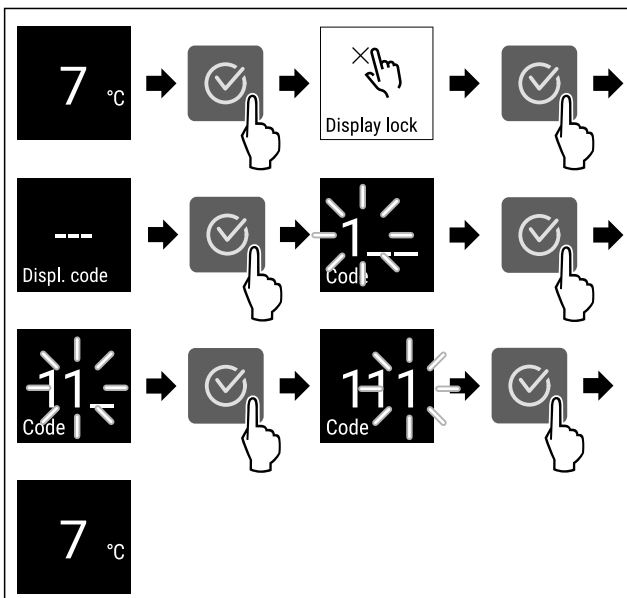

Fig. 66 *

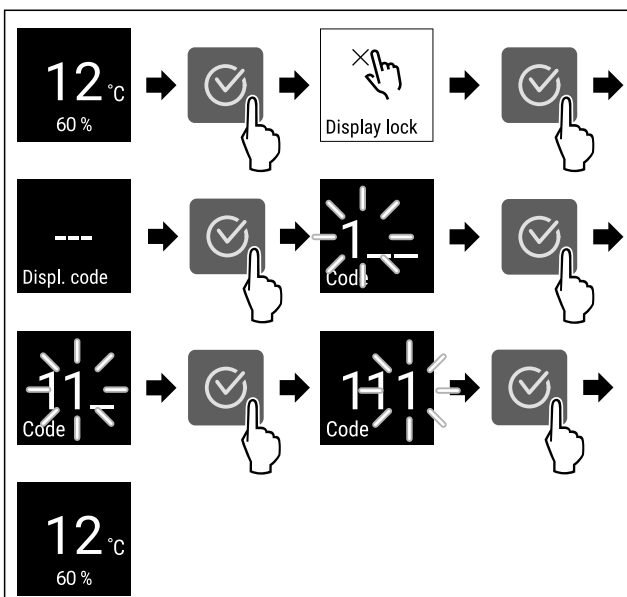

Fig. 67 *

- ▶ Udfør handlingerne som vist på illustrationen.
- ▷ Displaylåsen er deaktiveret.
- ▷ Statusvisningen vises.

7.2.15 Display-pinkode



Brug denne funktion til at ændre display-pinkoden. Ved levering fra fabrikken er display-pinkoden indstillet til 1 1 1. Hvis man har glemt display-pinkoden, kan man nulstille den ved at nulstille apparatet til fabriksindstillingen. (se 7.2.21 Nulstilling til fabriksindstillinger)

Ændring af display-pinkode



Fig. 68

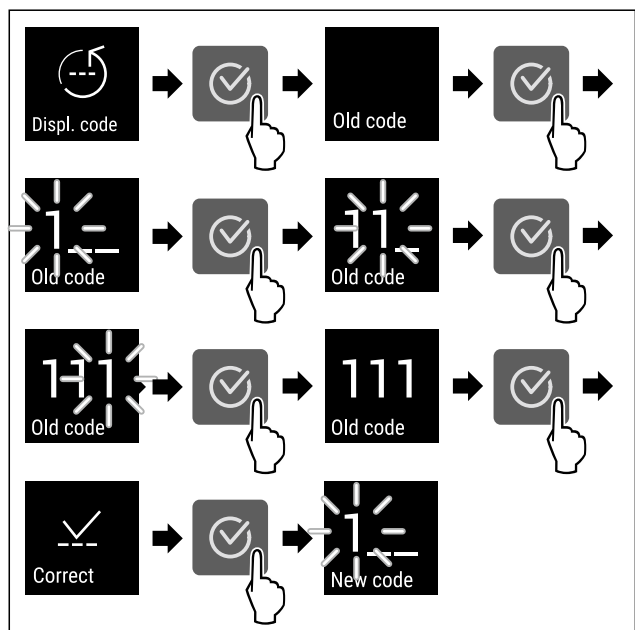

Fig. 69 Vejledende illustration: Display-pinkoden skal ændres fra fabriksindstilling 1 1 1 til 2 3 4

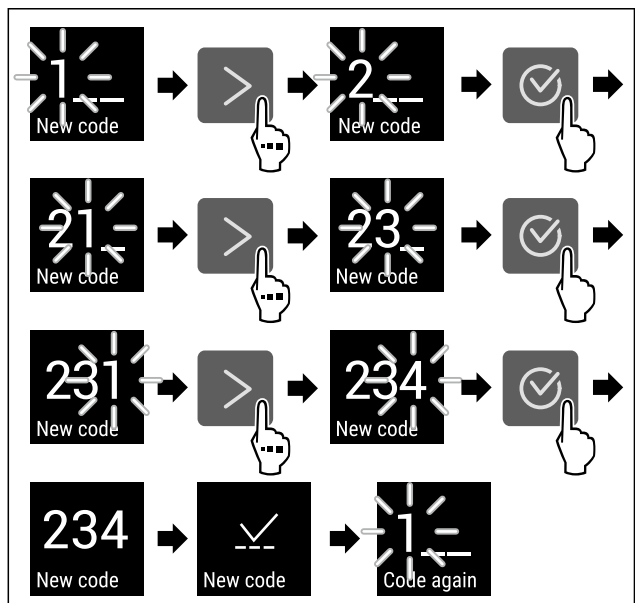

Fig. 69 Vejledende illustration: Display-pinkoden skal ændres fra fabriksindstilling 1 1 1 til 2 3 4

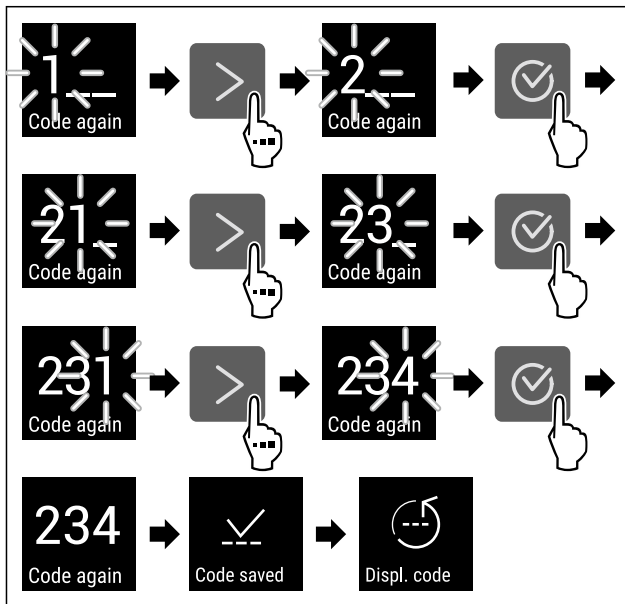

Fig. 69 Vejledende illustration: Display-pinkoden skal ændres fra fabriksindstilling 1 1 1 til 2 3 4

- ▶ Udfør handlingerne som vist på illustrationen.
- ▷ Display-pinkode er ændret.



7.2.16 Sprog

Med denne indstilling indstiller man displaysproget.

Indstilling af sprog



Fig. 70

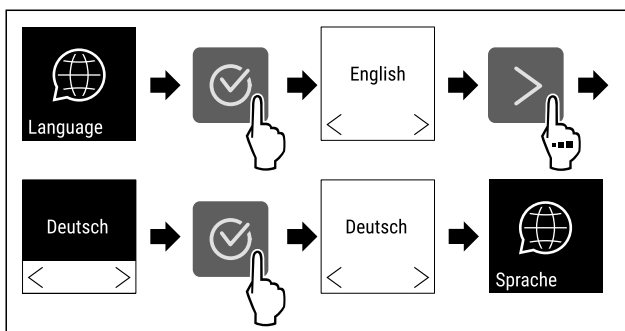

Fig. 71

- ▶ Udfør handlingerne som vist på illustrationen.
- ▷ Det valgte sprog er indstillet.



7.2.17 Apparatoplysninger

Brug denne funktion til at få vist apparatets modelnavn, indeks, serienummer og servicenummer. Man har brug for apparatoplysningerne, hver gang man kontakter kundeservice. (se 10.4 Kundeservice)

Brug desuden denne funktion til at åbne den udvidede menu. (se 3 Sådan fungerer Touch-displayet)

Visning af apparatoplysninger



Fig. 72



Fig. 73

- ▶ Udfør handlingerne som vist på illustrationen.
- ▷ Display viser apparatoplysninger.



7.2.18 Software

Brug denne funktion til at få vist apparatets softwareversion.

Visning af softwareversion



Fig. 74



Fig. 75

- ▶ Udfør handlingerne som vist på illustrationen.
- ▷ Display viser softwareversion.



7.2.19 Påmindelse

Med denne funktion aktiverer eller deaktiverer du påmindelsen om at skifte FreshAir-aktivkulfilteret.

Deaktivering af påmindelse



Fig. 76

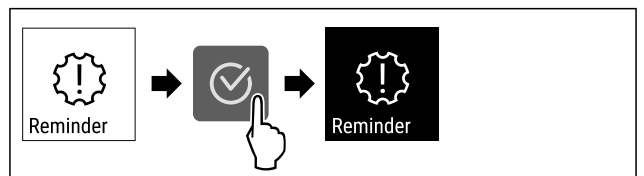

Fig. 77

- ▶ Udfør handlingstrinene iht. illustrationen.
- ▷ Påmindelsen er deaktiveret.

Aktivering af påmindelse



Fig. 78

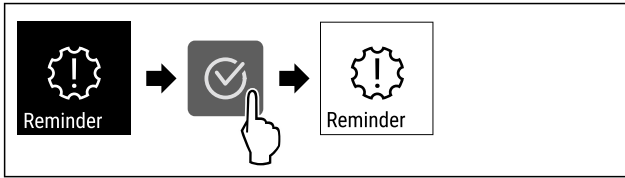

Fig. 79

- ▶ Udfør handlingstrinene iht. illustrationen.
- ▷ Påmindelsen er aktiveret.

7.2.20 Demotilstand

Demotilstanden er en særlig funktion for forhandlere, der ønsker at demonstrere apparatets funktioner. Hvis du aktiverer demotilstanden, deaktiveres alle køletekniske funktioner.

Hvis du tænder for apparatet, og der vises et "D" i statusvisningen, er demotilstanden allerede aktiveret.

Hvis du aktiverer demotilstanden og derefter deaktiverer den igen, nulstilles apparatet til fabriksindstillingerne. (se 7.2.21 Nulstilling til fabriksindstillinger)

Aktivering af demotilstand

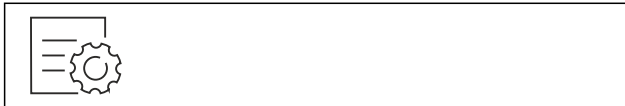

Fig. 80

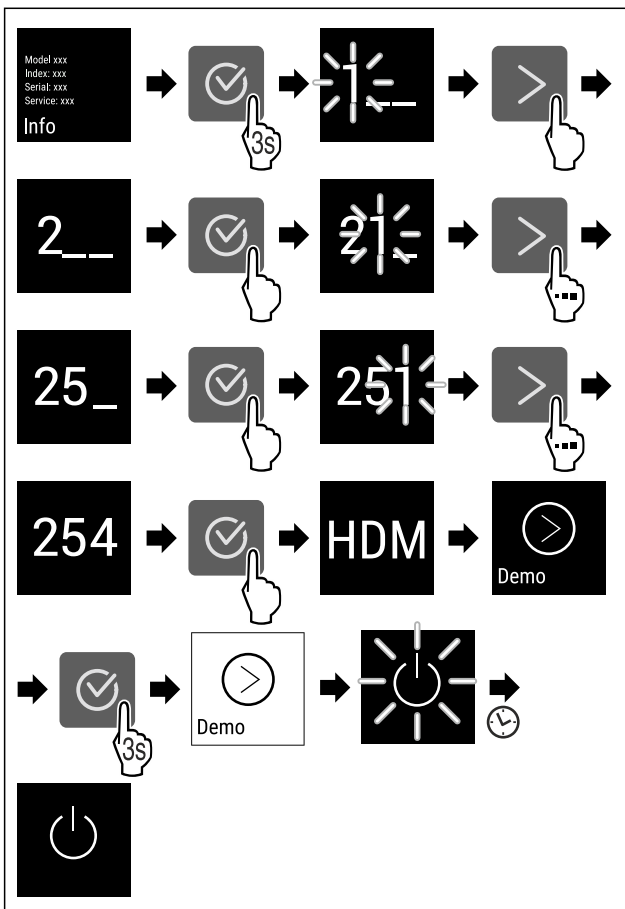

Fig. 81

- ▶ Udfør handlingerne som vist på illustrationen.
- ▷ Demotilstand er aktiveret.
- ▷ Apparatet er slukket.
- ▶ Tænd for apparatet. (se 4.1 Tilkobling af apparatet (første ibrugtagning))

▷ "D" vises i statusvisningen.

Deaktivering af demotilstand



Fig. 82

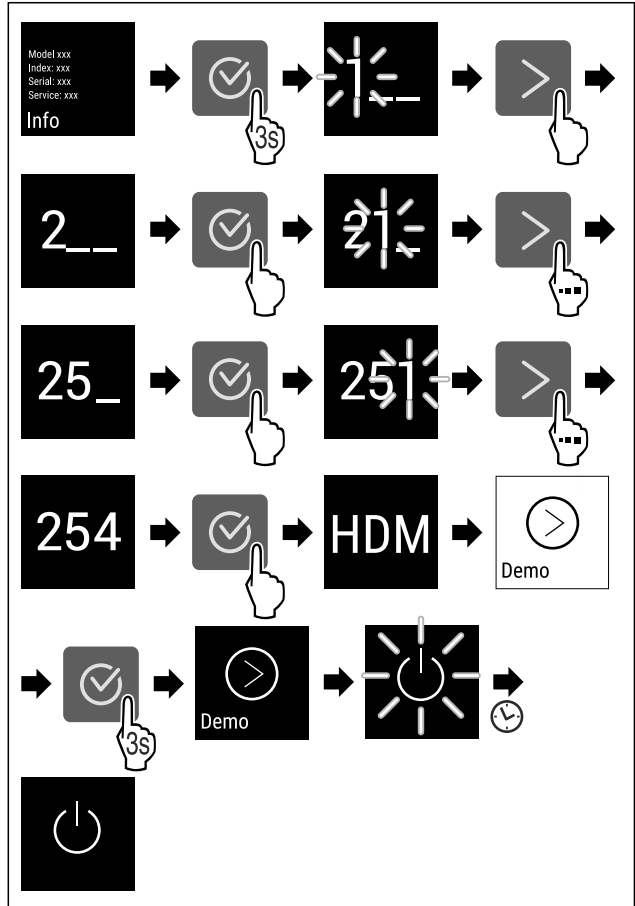

Fig. 83

- ▶ Udfør handlingerne som vist på illustrationen.
- ▷ Demotilstand er deaktiveret.
- ▷ Apparatet er slukket.
- ▶ Tænd for apparatet. (se 4.1 Tilkobling af apparatet (første ibrugtagning))
- ▷ Apparatet nulstilles til fabriksindstillingerne.

7.2.21 Nulstilling til fabriksindstillinger

Brug denne funktion til at nulstille alle indstillinger til fabriksindstillinger. Alle indstillinger, du måtte have foretaget indtil videre, vil blive nulstillet til de oprindelige indstillinger.

Udførelse af nulstilling



Fig. 84

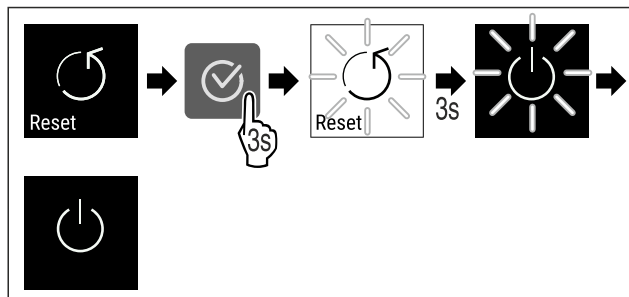

Fig. 85











► Udfør handlingerne som vist på illustrationen.

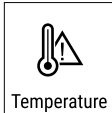

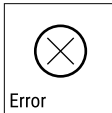
- ▷ Apparat er nulstillet.
- ▷ Apparat er slukket.
- Genstart apparat. (se 4.1 Tilkobling af apparatet (første ibrugtagning))

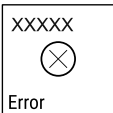
7.3 Meldinger

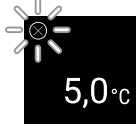
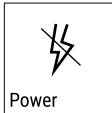
7.3.1 Advarsler

Advarsler gengives med et akustisk signal og et symbol på displayet. Signaltonen bliver højere, indtil meldingen kvitteres.

| Melding | Årsag | Afhjælpning |
|--|--|---|
|  Door open Dør åben | Meldingen vises, når døren har været åbnet i for lang tid. | Luk døren. Tryk på bekræftelsestasten. Alarm afsluttes.  Bemærk Det er muligt at indstille, hvor lang tid der skal gå, før meldingen vises (se 7.2.11 Døralarm). |
|  Temperature Temperaturalarm | Meldingen vises, når temperaturen ikke svarer til den indstillede temperatur. Årsagen til temperaturforskellen kan være: - Det blev lagt varme kølevarer i. - Ved omsortering og udtagning af fødevarer er der strømmet for meget varm luft ind udefra. - Strømmen har været afbrudt i længere tid. | Tryk på bekræftelsestasten. Den varmeste temperatur vises.  Tryk på bekræftelsestasten. Den aktuelle temperatur blinker, og indikatoren skifter med temperaturalarm-symbolet, indtil den indstillede temperatur er nået.  Kontrollér kølevarernes kvalitet. |
|  Error Fejl | Enheden er defekt, der er fejl i enheden, eller en komponent i enheden opviser fejl. | Omarranger kølevarerne. Tryk på bekræftelsestasten. Fejlkode(n) vises.   Tryk på bekræftelsestasten. Hvis der er flere fejlkoder, vises disse.  eller Statusskærm billedet vises med blinkende fejlsymbol. Ved at trykke på navigationstasterne kan man få vist fejlkode(rne) igen.  Noter fejlkode(rne), og kontakt kundeservice. |
|  Power Strømsvigt | Meddelelsen fremkommer efter en afbrydelse af strømforsyningen, hvis temperaturen ligger over alarmgrænsen, når nettet retableres. | Tryk på bekræftelsestasten. Den varmeste temperatur vises.  Tryk på bekræftelsestasten. Alarmen afsluttes, og den aktuelle temperatur vises.  Kontrollér kølevarernes kvalitet. |

| Melding | Årsag | Afhjælpning |
|--|---|---|
|  WiFi error WLAN-fejl | WLAN-forbindelse er afbrudt. | Kontrollér forbindelsen. Tryk på bekræftelsestasten. Alarm afsluttes. |
|  WWW error WWW-fejl WLAN | Meddelelsen vises, hvis der ikke er internetforbindelse via WLAN. | Kontrollér forbindelsen. Tryk på bekræftelsestasten. Alarm afsluttes. |

7.3.2 Påmindelser

Der vises påmindelser, når der opfordres til at gøre noget. De gengives med et akustisk signal og et symbol på displayet. Kvitter meldingen ved at trykke på bekræftelsestasten.

| Melding | Årsag | Afhjælpning |
|--|---|---|
|  FreshAir Udskiftning af FreshAir-aktivkulfilter | Meldingen vises hver 6. måned. | Skift FreshAir-aktivkulfilteret.  Påmindelsen afsluttes. |
|  Humidity * | Denne melding vises, når luftfugtigheden falder til under 50%.* | Fyld vandboksen.*  Påmindelsen afsluttes.* |

8 Udstyr

8.1 Sikkerhedslås

Låsen i apparatets dør er udstyret med en sikkerhedsmekanisme.

8.1.1 Låsning af apparatet

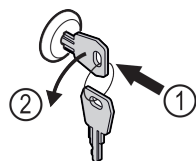

Fig. 86 Vejledende illustration

- ▶ Sæt nøglen i.
- ▶ Drej nøglen 90° mod uret.
- ▷ Apparatet er låst.

8.1.2 Oplåsning af apparatet

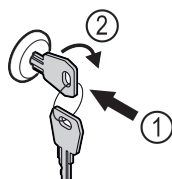

Fig. 87 Vejledende illustration

- ▶ Sæt nøglen i Fig. 87 (1).

- ▶ Drej nøglen 90° med uret Fig. 87 (2).
- ▷ Apparatet er låst op.

8.2 Påskriftsetiketter

Du kan købe påskriftsetiketter som tilbehør hos din forhandler. På dem kan du skrive vintyperne på de pågældende hylder.

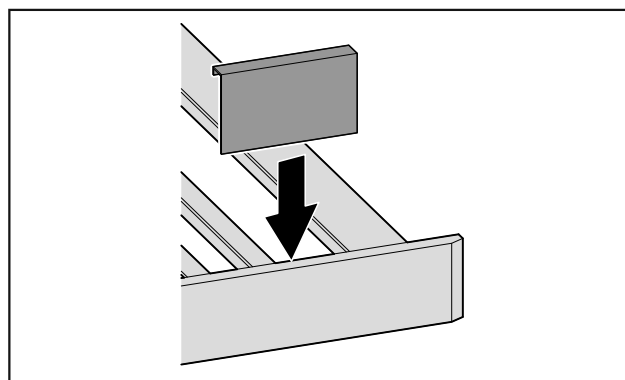

Fig. 88

- ▶ Sæt påskriftsetiketten på oppefra.

9 Service

9.1 Luftudskiftning gennem FreshAir-aktivkulfilter

Vin udvikler sig hele tiden afhængigt af omgivelsesbetin-
gelserne. Luftkvaliteten er derfor afgørende for konserve-
ringen.

FreshAir-aktivkulfilteret sikrer en optimal luftkvalitet.

- ❑ Skift aktivkulfilteret hver 6. måned.
- ❑ Bortskaf aktivkulfilteret med det normale husholdnings-
affald.

Bemærk

Du kan købe FreshAir-aktivkulfilteret i vores Liebherr-
Hausgeräte-butik på [home.liebherr.com/shop/de/deu/
zubehor.html](http://home.liebherr.com/shop/de/deu/zubehor.html).

9.1.1 Udskiftning af FreshAir-aktivkulfilter

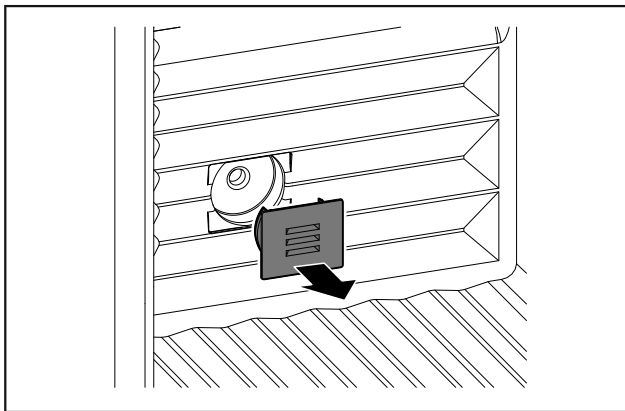

Fig. 89

- Tag afdækningen af.

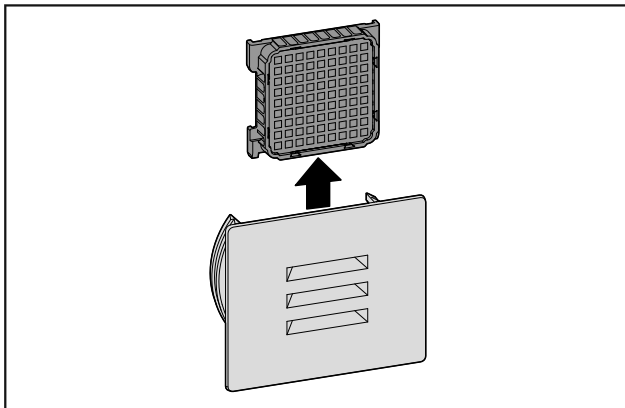

Fig. 90

- Udtag filteret.

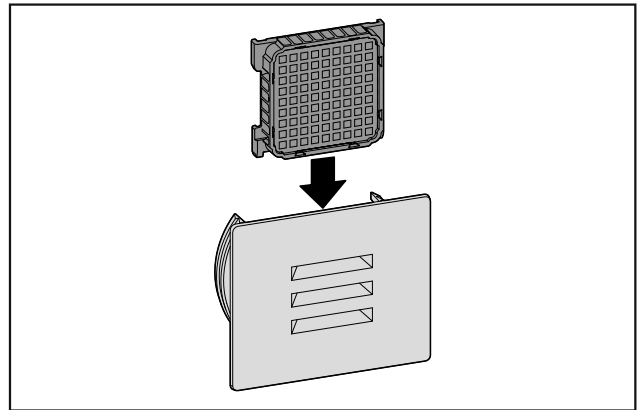

Fig. 91

- Sæt et nyt filter i.

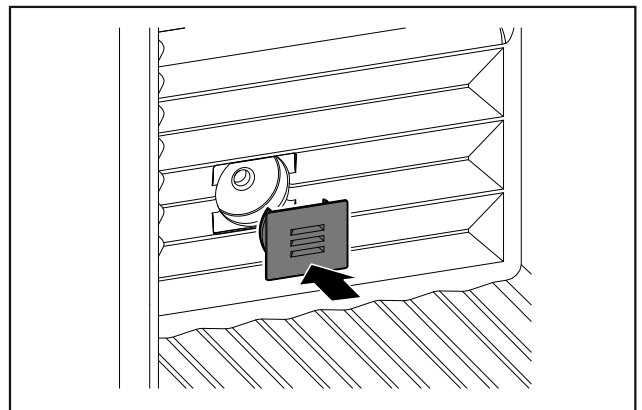

Fig. 92

- Sæt afdækningen på.

9.2 Rengøring af skabet

9.2.1 Forberedelse



ADVARSEL

Fare for elektrisk stød!

- Træk stikket ud af køleskabet eller afbryd strømmen.



ADVARSEL

Brandfare

- Undlad at skade kølekredsløbet

- Tøm skabet.
- Tag netstikket ud.

9.2.2 Rengøring af huset

VIGTIGT

Usagkyndig rengøring!

Skader på skabet.

- Anvend udelukkende bløde klude og ph-neutrale univer-
sarengøringsmidler.
- Anvend ikke skurende eller ridsende svampe eller ståluld.
- Anvend ikke kraftige, skurende, sand-, klorid- eller syre-
holdige rengøringsmidler.



ADVARSEL

Fare for kvæstelser og skader på grund af varm damp! Varm damp kan medføre forbrændinger og beskadige overfladerne.

► Benyt ingen damprenser!

► Tør huset af med en blød og ren klud. Anvend lunkent vand med neutralt rengøringsmiddel ved kraftig tilsmudsning. Glasfladerne kan desuden rengøres med glasrens.

9.2.3 Rengøring af skabet indvendigt

VIGTIGT

Usagkyndig rengøring!
Skader på skabet.

- Anvend udelukkende bløde klude og ph-neutrale universalgøringsmidler.
- Anvend ikke skurende eller ridsende svampe eller ståluld.
- Anvend ikke kraftige, skurende, sand-, klorid- eller syreholdige rengøringsmidler.

- Kunststofflader: Rengør manuelt med en blød, ren klud, lunkent vand og lidt opvaskemiddel.
- Metalflader: Rengør manuelt med en blød, ren klud, lunkent vand og lidt opvaskemiddel.
- Afløbsåbning: Fjern aflejringer med et tyndt hjælpemiddel, f.eks. en vatpind.

9.2.4 Rengøring af udstyr

VIGTIGT

Usagkyndig rengøring!
Skader på skabet.

- Anvend udelukkende bløde klude og ph-neutrale universalgøringsmidler.
- Anvend ikke skurende eller ridsende svampe eller ståluld.
- Anvend ikke kraftige, skurende, sand-, klorid- eller syreholdige rengøringsmidler.

Rengøring med en tør, fnugfri klud:

- Flaskehylde
- Rengør udstyret.

9.2.5 Efter rengøringen

- Gnid skab og udstyrsdele tørre.
- Tilslut skabet og tænd for det.
- Gentag rengøringen regelmæssigt.

10 Kundeservice

10.1 Tekniske data

| Udstyrets maksimale fyldningsvægt | | |
|-----------------------------------|--|--|
| Udstyr | Apparatbredde 600 mm (se monteringsvejledning, apparatmål) | Apparatbredde 750 mm (se monteringsvejledning, apparatmål) |
| Flaskehylde | 60 kg | 60 kg |

| Belysning | |
|--|----------|
| Energieffektivitetsklasse ¹ | Lyskilde |
| Dette produkt indeholder en eller flere lyskilder med energieffektivitetsklasse G. | LED |

¹ Skabet kan indeholde lyskilder med forskellige energieffektivitetsklasser. Den laveste energieffektivitetsklasse er angivet.

Til apparater med WLAN-forbindelse:*

| Frekvensoplysning* | |
|-------------------------------------|---|
| Frekvensbånd | 2,4 GHz |
| Maksimalt udstrålet effekt | < 100 mW |
| Radioanordningens anvendelsesformål | Integrering i det lokale WLAN-netværk til datakommunikation |

10.2 Driftslyde

Skabet udsender forskellige lyde under anvendelsen.

- Ved **lav køleeffekt** arbejder skabet energibesparende, men længere. Lyden er **svagere**.
- Ved **kraftigere køleeffekt** køles fødevarerne hurtigere. Lyden er **højere**.

Eksempel:

- aktiverede funktioner (se 7.2 Apparatets funktioner)
- ventilatoren kører
- der er lige lagt nye fødevarer i
- høj omgivelsestemperatur
- døren har været åbnet i lang tid

| Lyd | Mulig årsag | Støjtype |
|---------------------------|--|-----------------------|
| Klukkan og rislen | Der løber kølemiddel i kølekredsløbet. | Normal driftslyd |
| Hvæsen og hvislen | Kølemiddel sprøjtes ind i kølekredsløbet. | Normal driftslyd |
| Brummen | Skabet køler. Lydstyrken afhænger af køleeffekten. | Normal driftslyd |
| Snurrende og susende lyde | Ventilatoren kører. | Normal driftslyd |
| Klik | Komponenter slås til og fra. | Normal tilkoblingslyd |
| Raslen eller summen | Ventiler eller klapper er aktive. | Normal tilkoblingslyd |

| Lyd | Mulig årsag | Støjtype | Afhjælpning |
|-----------|---------------------------------|----------|--|
| Vibration | Uegnet opstilling | Fejllyd | Juster skabet med justeringsfødderne. |
| Klapren | Udstyr, genstande inde i skabet | Fejllyd | Fastgør udstyrsdele. Sørg for, at der er afstand mellem genstandene. |

10.3 Teknisk fejl

Dit skab er konstrueret og fremstillet således, at funktions-sikkerhed og lang levetid er sikret. Hvis der alligevel skulle opstå en fejl, skal du kontrollere, om fejlen kan skyldes en betjeningsfejl. I så tilfælde skal du selv betale udgifterne til afhjælpning, også selv om garantien gælder.

Følgende fejl kan du selv afhjælpe.

10.3.1 Skabets funktion

| Fejl | Årsag | Afhjælpning |
|---|--|---|
| Skabet kører ikke. | → Der er ikke tændt for skabet. | ▶ Tænd for skabet. |
| | → Strømsstikket er ikke sat rigtigt i stikdåsen. | ▶ Kontroller strømsstikket. |
| | → Sikringen i stikdåsen er ikke i orden. | ▶ Kontroller sikringen. |
| | → Strømsvigt | ▶ Hold skabet lukket. |
| | → Køleskabsudtaget sidder ikke rigtigt i enheden. | ▶ Kontrollér køleskabsudtaget. |
| Temperaturen er ikke tilstrækkelig lav. | → Skabets dør er ikke lukket rigtigt. | ▶ Luk skabsdøren. |
| | → Den omgivende temperatur er for høj. | ▶ Problemløsning: (se 1.4 Skabets anvendelsesområde) |
| | → Skabsdøren er blevet åbnet for tit eller for længe. | ▶ Vent på, at den krævede temperatur indstilles igen automatisk. Hvis ikke, skal du kontakte kundeservice. (se 10.4 Kundeservice) |
| | → Temperaturen er indstillet forkert. | ▶ Indstil en lavere temperatur og kontrollér efter 24 timer. |
| | → Skabet står for tæt på en varmekilde (komfur, radiator osv.). | ▶ Skabet eller varmekilden skal placeres et andet sted. |
| Dørens tætning er defekt, eller den skal udskiftes af anden årsag. | → Dørtætningen kan udskiftes. Den kan udskiftes uden brug af yderligere værktøj. | ▶ Kontakt kundeservice. (se 10.4 Kundeservice) |
| Der er is i skabet, eller der dannes kondensvand. | → Dørens tætning kan være gledet ud af rillen. | ▶ Kontroller, at dørens tætning sidder korrekt i rillen. |
| Skabet er varmt på ydersiden*. | → Varmen fra kølekredsløbet anvendes til at forhindre kondensvand. | ▶ Det er normalt. |

10.3.2 Udstyr

| Fejl | Årsag | Afhjælpning |
|---|--|---|
| Skimmel på vinflaskerne | → Lige som med andre opbevarings-typer kan der dannes skimmel på mærkaten, afhængigt af hvilken type klæbestof der er anvendt. | ▶ Fjern rester af lim. |
| Den indvendige belysning lyser ikke. | → Der er ikke tændt for skabet. | ▶ Tænd for skabet. |
| | → Døren har været åben i mere end 15 min. | ▶ Den indvendige belysning slukker automatisk, når døren har været åben i ca. 15 min. |
| | → LED-belysningen er defekt, eller afdækningen er beskadiget. | ▶ Kontakt kundeservice. (se 10.4 Kundeservice) |

10.4 Kundeservice

Prøv først, om du selv kan afhjælpe fejlen (se 10 Kundeservice). Kontakt kundeservice, hvis du ikke selv kan afhjælpe fejlen.

Du kan finde adressen i den vedlagte brochure „Liebherr-Service“ eller på home.liebherr.com/service.



ADVARSEL

Ukorrekt reparation!
Kvæstelser.

- ▶ Reparationer og indgreb på apparatet og på strømledningen, som ikke er udtrykkeligt nævnte (se 9 Service), må kun gennemføres af kundeservice.
- ▶ Hvis netttilslutningsledningen er beskadiget, må den kun udskiftes af producenten eller dennes kundeservice eller en tilsvarende kvalificeret person.
- ▶ Ved apparater med IEC-stik må kunden foretage udskiftningen.

10.4.1 Kontakt kundeservice

Kontrollér, at følgende oplysninger om apparatet er tilgængelige:

- Skabets betegnelse (model og indeks)
- Service-nr. (Service)
- Serienummer (S-Nr.)

- ▶ Hent oplysninger om apparatet via displayet.
- eller-**
- ▶ Find apparatoplysningerne på typeskiltet. (se 10.5 Typeskilt)
- ▶ Noter oplysningerne om skabet.
- ▶ Underret kundeservice: Oplys om fejlen og apparatoplysningerne.
- ▷ Dette muliggør en hurtig og målrettet service.
- ▶ Følg yderligere anvisninger fra kundeservice.

10.5 Typeskilt

Typeskiltet kan findes til venstre for den på indersiden af apparatet.

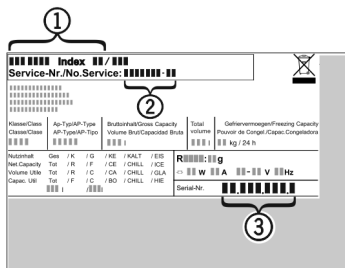

Fig. 93

- (1) Skabsbetegnelse
- (2) Service-nr.
- (3) Serienummer

- ▶ Aflæs oplysningerne på typeskiltet.

11 Sæt ud af drift

- ▶ Tøm skabet.
- ▶ Sluk for apparatet. (se 7.2.2 Til- og frakobling af apparatet)
- ▶ Træk netstikket ud af stikkontakten.
- ▶ Fjern evt. køleskabsudtaget: Træk køleskabsudtaget ud af enhedens stik, og bevæg det samtidigt til venstre og højre.
- ▶ Rengør apparatet. (se 9.2 Rengøring af skabet)
- ▶ Lad døren stå åben, så der ikke dannes dårlig lugt.

12 Bortskaffelse

12.1 Forberedelse af apparatet til bortskaffelse



Li-Ion

Liebherr anvender batterier i egne apparater. I EU forpligter lovgivningen af miljømæssige årsager slutbrugeren til at tage disse batterier ud af de gamle apparater før bortskaffelsen. Hvis dit apparat indeholder batterier, er der anbragt en tilhørende henvisning på apparatet.

Pærer I tilfælde af, at du selv kan tage pærerne ud og uden at ødelægge dem, skal de også tages ud før bortskaffelsen.

- ▶ Tag apparatet ud af drift.
- ▶ Såfremt muligt: afmontér pærerne uden at ødelægge dem.

12.2 Miljøvenlig bortskaffelse af apparatet



Apparatet indeholder stadig ædle materialer og må ikke bortskaffes sammen med det usorterede affald.



Li-Ion



Li-Ion

Bortskaf batterierne separat fra det gamle apparat. I den forbindelse kan batterierne afleveres gratis i handlen samt på genbrugspladser.

Pærer

Afmonterede pærer skal bortskaffes via de pågældende indsamlingssystemer.

For Tyskland:

Du kan bortskaffe apparatet gratis på genbrugspladser i containere i klasse 1. Ved køb af et nyt køle- og fryseapparat og et salgsareal > 400 m² tager handlen det gamle apparat gratis tilbage.



ADVARSEL

Udløbende kølemiddel og olie!
Brand. Det anvendte kølemiddel er miljøvenligt, men brandbart. Den anvendte olie er også brandbar. Udløbet kølemiddel og olie kan antændes ved en tilpas høj koncentration og ved kontakt med en ekstern varmekilde.

- ▶ Kølemiddelkredsløbets og kompressorens rørledninger må ikke beskadiges.

- ▶ Se anvisninger vedr. apparattransport.
- ▶ Transportér apparat væk uden at beskadige det.
- ▶ Batterier, pærer og apparatet skal bortskaffes iht. de ovenfor nævnte krav.



home.liebherr.com/fridge-manuals

DA Vinklimaskab

Udgivelsesdato: 20250217

Artikelnr.-indeks: 7080556-00

Liebherr-Hausgeräte GmbH
Memminger Straße 77-79
88416 Ochsenhausen
Deutschland