

# UWgbi 3782

Pult alatti borszekrény borhőmérséklet-szabályozással

Vinidor Selection



Beépített készülék

**LIEBHERR**

## UWgbi 3782

Pult alatti borszekrény borhőmérséklet-  
szabályozással

**Vinidor Selection**

nische\_  
86-92.  
pdf



**G** German  
Engineering

Humidity  
Select

Temp  
Protect  
Plus

UV  
Protect  
Plus

Építési mód	Fixen rögzített ajtó / pult alá építhető készülék
Energiahatékonysági osztály	<b>A</b>
Energiafogyasztás év/24 h	<b>83 / 0,227 kWh</b>
Max. bordói 0,75 l palackok	<b>38<sup>1</sup></b>
Teljes hűtött tér	<b>104 l<sup>2</sup></b>
Zajszint	<b>32 dB(A)</b>
Klímaosztály	<b>SN-ST (+10 °C ig +38 °C)</b>
Ajtó	<b>Black insulated glass door</b>
Beépítési méret cm-ben (Ma / Szé / Mé)	<b>86-92 / 60 / min. 58</b>
<b>Vezérlés</b>	
Vezérlés	2,4"-os színes TFT-kijelző, Touch- & Swipe Digitális hőmérsékletkijelző mindkét borzónához
Figyelmeztető jelzés zavar esetén	optikai és akusztikus
Ajtóriasztás	optikai és akusztikus
Gyerekszár	igen
<b>A felszereltség előnyei</b>	
hőmérsékleti zónák	2
Hőmérsékleti tartomány	+5 °C ig +20 °C
Szabályozható hűtőkörök	2
Ventilátor	Convection cooling, fresh air supply via FreshAir activated charcoal filter
Belső világítás	LED light column on both sides permanently on, dimmable
Csatlakozó	SmartDeviceBox-szal
Polcok anyaga	Holz, Kunststoff, Aluminium
Összes tárolófelület	5
Teleszkópsínen kihúzható farostély	4
Ajtónyitás iránya	jobb, átfordítható
EAN	9005382260531

## Tartozékok

909735100 3 méteres tápkábel, F típusú

909621200 Ajtónyitás-korlátozó

909735200 3 méteres tápkábel, J típusú

Az áttekintés a legfontosabb tartozékok kivonatát mutatja be.  
A készülék összes többi tartozékát, valamint további információkat talál a  
home.liebherr.com oldalon.

<sup>1</sup> Ezeket a készülékeket kizárólag a bor tárolására tervezték. Maximális Bordeaux-palack kapacitás (0,75l) az NF H35-124 szabvány szerint (H: 300,5 mm, Ø 76,1 mm).

<sup>2</sup> Az (EU) 2019/2016 rendelet értelmében a teljes térfogatot (kerekített) egész számként, a fagyos és frissentartó rekeszek térfogatát pedig egy tizedesjegyre pontosítással adjuk meg.

## Jellemzők



### Rezgésmentes tárolás

A legkisebb rezgés, rázkódás is megzavarhatja a bor érési folyamatát, megakadályozhatja a tanninok leülepedését. Az összes borszekrényben egyedi fejlesztésű, különösen csekély rezgésű kompresszorokat alkalmazunk, így biztosítva optimális bortárolási körülményeket.



### FreshAir aktívszén-szűrő

Egyes élelmiszerek szaga olykor kevésbé kellemes. Ugyanakkor ez nem probléma egy Liebherr készülékkel. A FreshAir aktívszén szűrőknek köszönhetően a levegő mindig friss marad a belső térben. A szűrő közvetlenül a ventilátorház légáramában található, és kiválóan semlegesíti a szagokat. A kijelző emlékezteti a szűrőcsere esedékességére.



### 2 hőmérsékleti zóna

Ismerje meg a két hőmérsékleti zónával ellátott, csúcskategóriás borhűtőt. Minden zóna hőmérséklete pontosan beállítható +5 °C és +20 °C között, így biztos lehet benne, hogy vörös és fehér borai szépen érlelődnek, és bármikor fogyasztásra készen állnak egyetlen készülékben. Ez az innováció rugalmasságot és kényelmet kínál, függetlenül attól, hogy Ön tapasztalt bogyűjtő vagy lelkes kezdő.

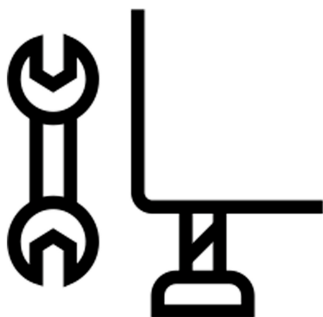

### Állítható lábak

A maximális biztonság érdekében. Az állítható magasságú lábainak köszönhetően a bortemperáló szekrény optimálisan elhelyezhető, és tökéletesen alkalmazkodik az egyenetlen felületekhez is. Így biztos lehet benne, hogy a készülék ajtaja mindig megfelelően záródik, nem melegszik a belseje, nem alakul ki páralecsapódás, és a temperálási körülmények állandóak maradnak, megőrizve ezáltal borai minőségét.

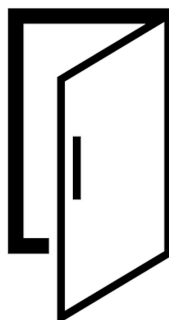

### Ajtóriasztás

Már a nyitás pillanatától riasztásra kész. Amennyiben bortemperáló szekrényének ajtaja 60 másodpercnél tovább nyitva marad, aktiválódik az ajtóriasztás. A riasztás nem csak hallható, de a készülék világításának villódzásával szemmel is látható. Így Ön gyorsan cselekedhet, és megőrizheti a borai számára szükséges temperálási körülményeket.



### FreshAir aktívszén-szűrő

Minden Liebherr bortemperáló szekrény rendelkezik aktívszén-szűrővel, ami megköti a szagokat, így borai optimális körülmények között érlelődhetnek. Ennek köszönhetően megőrzik zamatukat. Ahhoz, hogy ez hosszán így maradjon, a Liebherr fél évente emlékezteti Önt a szűrő cseréjére, melyet Ön is könnyedén elvégezhet.

# Műszaki rajz

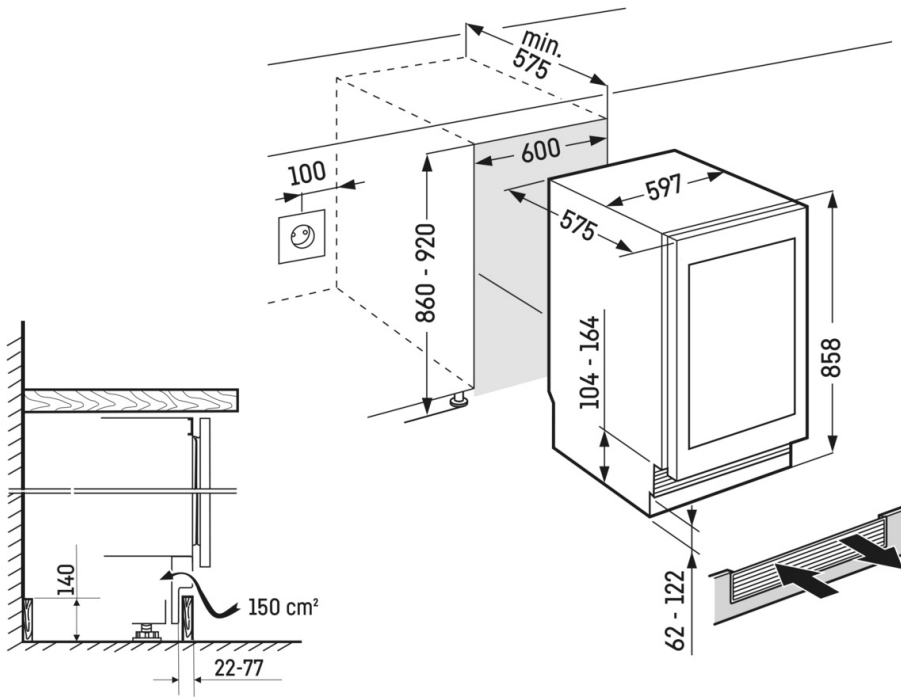

max.

[mm]



6

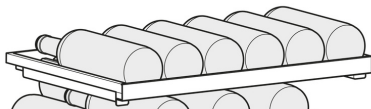

8

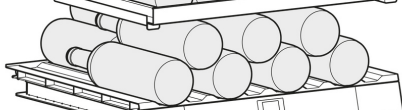

6

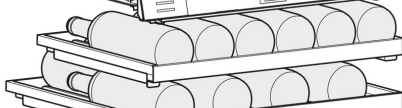

8

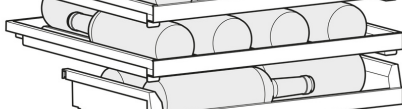

4



38

A termékek és azok adatai reklámcélból vannak beállítva. Bár minden erőfeszítést megteszünk a szórólapban szereplő adatok és információk pontosságának biztosítására, a Liebherr fenntartja a jogot a változtatásokra előzetes értesítés nélkül. Amennyiben a készülék tényleges méretei, specifikációi és teljesítménye döntő fontosságúak, javasoljuk, hogy ellenőrizze az adott készülékhez mellékelt telepítési útmutatót. A Liebherr nem vállal felelősséget az esetleges károkért. (13.12.2024)

