Apparecchiature professionali 2024

Food Service, Bakery, Beverages,
Wine, Frozen Food

LIEBHERR

Raffreddare e Congelare





Massima precisione e affidabilità

La nuova generazione di
apparecchiature di refrigerazione
professionali per uso commerciale.

Liebherr ha la soluzione perfetta per ogni settore – alberghi, ristorazione, vendita al dettaglio di prodotti alimentari – ma anche per ogni esigenza, che sia il mantenimento del vino o dei gelati alla temperatura ideale e la conservazione di prodotti freschi o l'utilizzo in un panificio, in una cucina di grandi dimensioni, in uno spazio adibito alla vendita oppure dietro un bancone.

In qualità di esperti di refrigerazione e congelamento in ambito commerciale offriamo un assortimento completo di apparecchiature professionali innovative, sostenibili ed efficienti dal punto di vista energetico. La tecnologia di refrigerazione estremamente precisa e affidabile vi aiuta a ottenere il massimo rendimento e garantisce la freschezza e la conservazione affidabile dei vostri prodotti alimentari.

Oltre alla qualità straordinaria, anche il design senza tempo e la facilità di utilizzo sono prova della nostra pluriennale esperienza nella realizzazione di frigoriferi professionali. Potete convincervi da soli.

Indice

Il Gruppo Liebherr	6
Qualità Liebherr	8
Sostenibilità	10
Specialista di settore	12
Lunga durata ed efficienza	14
Prestazioni e stabilità della temperatura	15
Sicurezza e allarmi	16
Igiene e facilità di pulizia	17
SmartMonitoring	18
Utilizzo e dotazioni	20
Serie	21

Ai fini di una migliore leggibilità, utilizziamo esclusivamente il maschile senza alcun intento discriminatorio. Si tratta di una denominazione neutra dal punto di vista del genere. Con la forma maschile si includono in linea di massima tutte le identità di genere.

Alberghi e ristorazione	22
Serie	24
Frigoriferi e congelatori GN 2/1 a raffreddamento dinamico con acciaio inox all'interno e all'esterno	26
Tavoli refrigerati a raffreddamento dinamico con acciaio inox all'interno e all'esterno	36
Frigoriferi e congelatori con vano interno in plastica	
- a raffreddamento dinamico	46
- a raffreddamento statico	54
Frigo-congelatori combinati	56
Congelatori sottopiano	58
Accessori	62



Panifici e pasticcerie	66
Serie	68
Frigoriferi e congelatori per teglie da forno	
- a raffreddamento dinamico e con acciaio inox all'interno e all'esterno	70
- con vano interno in plastica	76
Accessori	80



Bevande	82
Serie	88
Frigoriferi con pannello luminoso a raffreddamento dinamico	90
Frigoriferi a raffreddamento dinamico	96
Frigoriferi per eventi a raffreddamento dinamico	108
Frigoriferi da banco per promuovere le vendite	112
Frigoriferi sottopiano	114
Frigoriferi orizzontali a raffreddamento statico	120
Accessori	124



Vino	128
Cantine per il servizio dei vini	130
Accessori	136



Gelati e surgelati	138
Congelatori orizzontali	142
Congelatori per promuovere le vendite	158
Accessori	162





Movimentazione terra



Movimentazione materiali



Lavori di fondazione speciali



Estrazione



Autogru e gru cingolate



Gru a torre



Tecnica di betonaggio



Gru marittime



Aerospace e tecnica di trasporto



Macchine utensili e sistemi di automazione



Componenti



Hotel



Frigoriferi e congelatori

Affidabilità di lunga data. Con partner presenti in tutto il mondo.

Da 75 anni Liebherr offre prodotti di qualità elevata destinati a settori promettenti per il futuro. Grazie ai nostri clienti e partner presenti in tutto il mondo continuiamo a crescere e a svilupparci.

Una grande famiglia

Il Gruppo Liebherr è stato fondato nel 1949 da Hans Liebherr. In 75 anni di storia, l'azienda a conduzione familiare Liebherr ha dimostrato stabilità e affidabilità. Liebherr è uno dei più grandi produttori di macchinari per l'edilizia e opera con successo anche in molti altri settori. Il gruppo, organizzato in modo decentralizzato, con più di 50.000 dipendenti in tutto il mondo è suddiviso in unità commerciali che operano in modo indipendente.

Comprende attualmente 13 segmenti di prodotti – Movimento terra, Movimentazione materiali, Ingegneria delle fondazioni, Mining, Gru mobili e cingolate, Gru a torre, Tecnologia del calcestruzzo, Gru marittime, Tecnologia aerospaziale e dei trasporti, Tecnologia degli ingranaggi e sistemi di automazione, Frigoriferi e congelatori, Componentistica e Hotel – con oltre 140 aziende presenti in tutti i continenti. La holding del gruppo è la Liebherr-International AG di Bulle (Svizzera), i cui azionisti appartengono tutti alla famiglia Liebherr.



Di recente fondazione ma già molto esperta: la divisione Hausgeräte

La divisione degli elettrodomestici Liebherr è stata creata a Ochsenhausen in Germania nel 1954 e da molti anni riveste un ruolo chiave nello sviluppo del Gruppo. Da 70 anni, Liebherr-Hausgeräte è uno dei migliori produttori di frigoriferi e congelatori innovativi per uso domestico e professionale. Con una produzione annua di oltre 2,2 milioni di unità, Liebherr è uno dei maggiori fornitori europei di apparecchiature per la refrigerazione e il congelamento. I cinque stabilimenti di produzione dei frigoriferi e congelatori – Ochsenhausen (Germania), Lienz (Austria), Radinovo (Bulgaria), Kluang (Malaysia) e Aurangabad (India) – costituiscono una rete produttiva in linea con gli standard più moderni.

Liebherr-Hausgeräte opera in tutto il mondo: grazie alla sua rete capillare di filiali amministrative e commerciali in Bulgaria, Germania, Regno Unito, Austria, Canada, Malaysia, Russia, Svizzera, Singapore, Sudafrica e USA, lo specialista della refrigerazione e del congelamento è in grado di offrire ai clienti una consulenza qualificata e un servizio di manutenzione e assistenza professionale in loco.

La qualità è impressa nel nostro DNA.

Gli elevati standard dei nostri clienti in tutto il mondo ci stimolano ogni giorno nel nostro lavoro. Da 70 anni Liebherr offre apparecchiature di elevata qualità per uso privato e professionale che soddisfano questi standard, si dimostrano valide e hanno un ritorno economico a lungo termine.

Lo specialista del raffreddamento e della congelazione

Con una qualità eccezionale, tecnologie all'avanguardia e un design esteticamente bello ma anche pratico, Liebherr ridefinisce gli standard del settore. Come ci riusciamo? Facendo quello che ci riesce meglio: progettando e producendo frigoriferi e congelatori di qualità eccezionale, soprattutto per uso professionale. Le nostre apparecchiature sono concepite appositamente per i requisiti specifici del settore commerciale, con l'obiettivo ben preciso di facilitare ogni giorno il vostro impegnativo lavoro con la massima precisione e sicurezza.

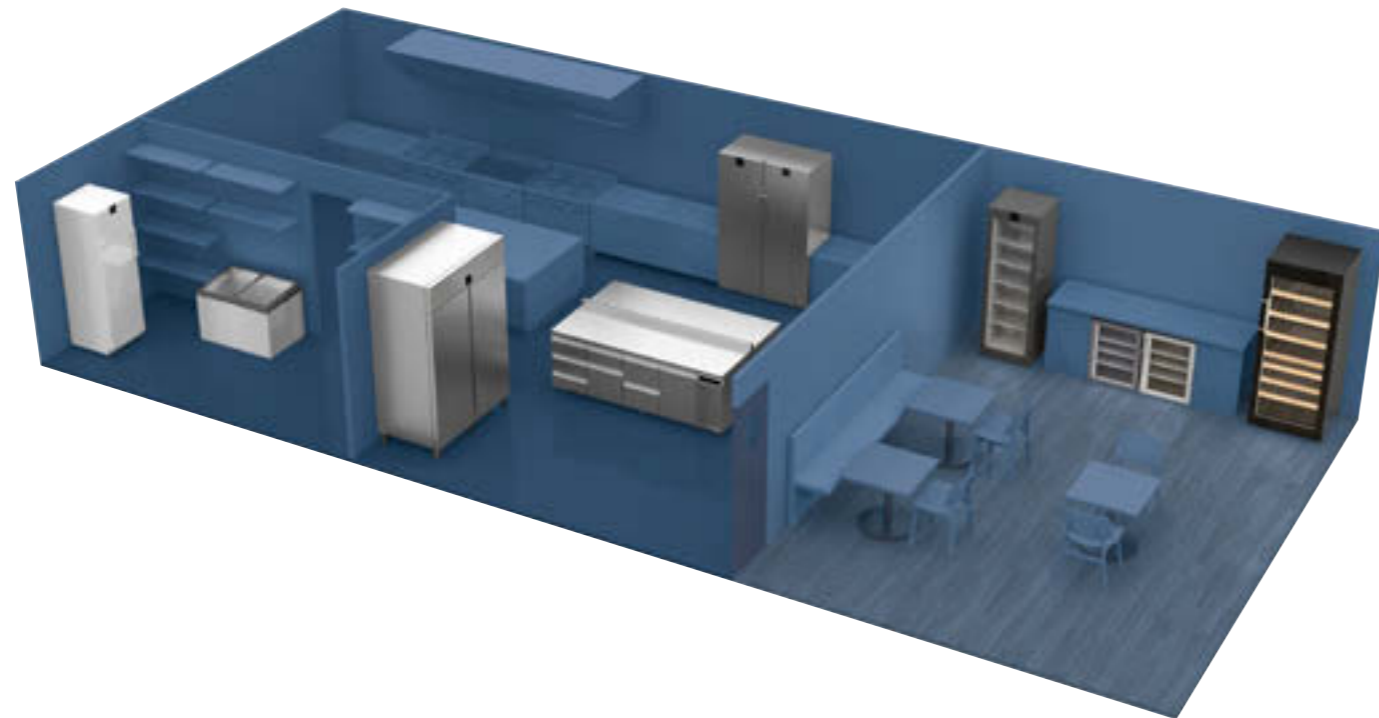
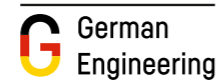

Gli esperti per la vostra attività

Chi vuole offrire la perfezione si affida alla perfezione. Progettati per il settore Food and Beverage, i nostri frigoriferi e i nostri congelatori professionali soddisfano i requisiti più elevati grazie alla loro robustezza, all'efficienza dei costi e alla facilità di pulizia. Gli alimenti e le bevande non solo si conservano in tutta sicurezza anche con temperature ambiente fino a +43 °C e anche se si apre e richiude la porta molto spesso, ma sono presentati al meglio per attirare l'attenzione.

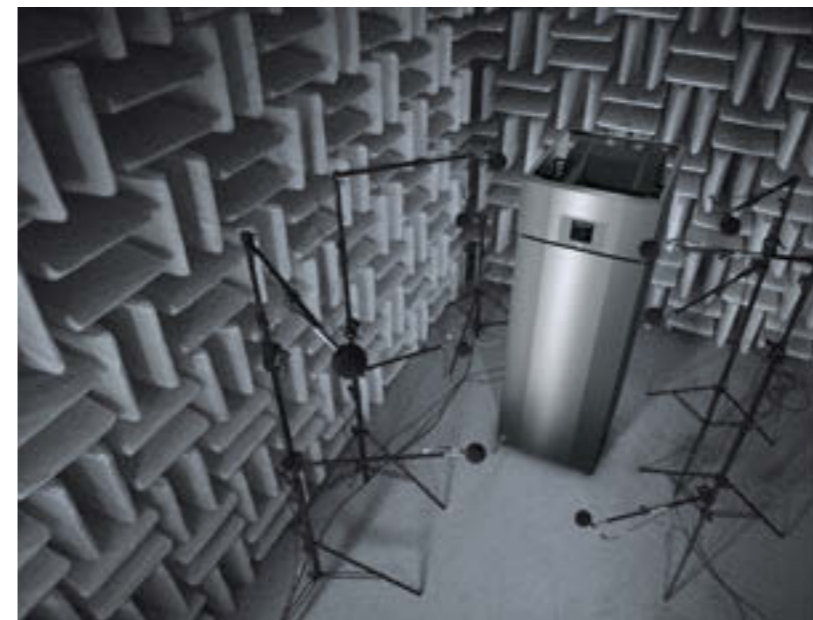

Il fattore Liebherr:

Frigoriferi e congelatori professionali

- Sviluppati appositamente per il settore Food and Beverage
- Conservazione degli alimenti in tutta sicurezza
- Presentazione perfetta dei prodotti
- Qualità superiore grazie a complesse procedure di test

Testati fin nel minimo dettaglio. E oltre.

Per offrire prodotti innovativi di primo livello, investiamo tutte le nostre energie in ogni singola fase della produzione, dalla progettazione allo sviluppo fino alla commercializzazione. Già nella fase di sviluppo testiamo tutti i componenti, quelli per la refrigerazione nonché quelli elettrici e meccanici, per assicurarci che funzionino correttamente. La cerniera della porta, ad esempio, deve essere sottoposta ad almeno 100.000 cicli di apertura prima di poter essere omologata. In questo modo potete essere sicuri che la vostra apparecchiatura Liebherr sarà un partner professionale al vostro fianco 24 ore al giorno, 365 giorni all'anno.

Approccio responsabile

Ci impegniamo per un impiego responsabile delle nostre risorse e miriamo a uno sviluppo continuo lungo l'intero ciclo di vita del prodotto. Sviluppamo continuamente nuovi metodi rispettosi dell'ambiente per realizzare prodotti più sostenibili con la consueta qualità elevata del marchio Liebherr. Oltre all'efficienza energetica, per noi sono prioritarie anche longevità e disponibilità dei pezzi di ricambio.

Sviluppo consapevole

L'attenzione dedicata agli aspetti legati alla sostenibilità ricopre un ruolo importante nella fase di progettazione dei nostri prodotti. La nostra responsabilità nei confronti del prodotto inizia già nella fase di sviluppo dell'apparecchiatura e prosegue con la progettazione responsabile della catena di realizzazione e di fornitura. La giusta scelta dei materiali in termini di riciclabilità e una produzione altamente efficiente dal punto di vista energetico sono quindi fattori importanti. Durante la fase di utilizzo, le nostre apparecchiature, pressoché esenti da manutenzione, si contraddistinguono per un consumo energetico minimo e ridotti costi complessivi di esercizio.

Refrigerazione naturale

Siamo stati i primi a convertire l'intera gamma di frigoriferi passando all'impiego di refrigeranti e propellenti privi di gas CFC. Oggi usiamo solo i refrigeranti naturali R600a e R290, che sono stati ideati appositamente per compressori ad alta efficienza e garantiscono bassi consumi energetici e ridotti costi per l'energia elettrica.



Estremamente efficiente: ecco quanto fa risparmiare un Liebherr.

Lo strumento online dei progetti Label2020 e BELT, finanziati dall'UE, mostra l'efficienza delle nostre apparecchiature. In questa pagina è possibile richiamare e confrontare il consumo energetico e molti altri dati delle apparecchiature elettriche. Il calcolatore tiene conto dei prezzi locali dell'elettricità e mostra i costi per l'intera vita utile. Il confronto dimostra quanto le apparecchiature Liebherr siano convenienti.

Vai a Efficiency Check: tool.label2020.eu

Produzione responsabile

Nella produzione delle nostre apparecchiature, gestiamo le risorse in modo responsabile e utilizziamo energie rinnovabili. Ad esempio, riutilizziamo l'energia rilasciata durante la produzione per riscaldare gli edifici. Dopo il processo di produzione risaniamo anche l'acqua utilizzata per garantire che non contenga sostanze nocive. Inoltre, riduciamo continuamente il volume dei nostri rifiuti separando gli scarti e riciclando i materiali di produzione ogni volta che è possibile.



Certificati a livello europeo

Tutti i nostri siti produttivi europei sono certificati secondo gli standard internazionali per la qualità (ISO 9001), per la gestione ambientale (ISO 14001) e per la gestione dell'energia (ISO 50001).

EcoVadis Gold

Affrontiamo il tema della responsabilità aziendale in modo completo e in tutte le fasi del ciclo di vita del prodotto. Il nostro impegno è stato premiato con la valutazione Gold da EcoVadis, la principale agenzia di rating CSR del mondo, per il 2023. Siamo orgogliosi di appartenere al 3% delle migliori aziende valutate da EcoVadis.



Il fattore Liebherr:

Sviluppo e produzione ecosostenibili:

- Apparecchiature a consumo energetico estremamente ridotto
- Refrigeranti naturali
- Processi produttivi che tutelano il consumo di risorse
- Sedi europee completamente certificate
- Medaglia d'oro di EcoVadis

La nostra strada verso il futuro

- design circolare del prodotto
- separabilità monovarietale
- riutilizzo dei materiali



- massima efficienza energetica
- massima durata
- riparazione semplice
- condizioni di conservazione ottimali

- più materiali rinnovabili
- più materiali riciclati
- materie prime meno inquinanti

- consumo energetico inferiore
- più energie rinnovabili
- meno rifiuti

Affidatevi alle prestazioni di raffreddamento e congelazione di un professionista del settore.

Chi vuole andare incontro alle aspettative dei propri clienti in termini di qualità e freschezza dei prodotti si affida a soluzioni che soddisfano i requisiti più elevati, che siano quelli della conservazione di gelati, di bevande o di prodotti surgelati nella ristorazione, in un panificio oppure nelle attività di vendita al dettaglio di prodotti alimentari. Le nostre apparecchiature professionali progettate appositamente per il settore commerciale sono la soluzione perfetta per l'impegnativo lavoro quotidiano dei nostri clienti, nonché un buon motivo per scegliere Liebherr.

Le prestazioni eccezionali hanno sempre una ragion d'essere. I nostri prodotti addirittura cinque.

Le eccellenti prestazioni di Liebherr si fondano su cinque pilastri:

Lunga durata e convenienza

I nostri frigoriferi e i nostri congelatori si distinguono per l'efficienza elevata ma anche per i costi energetici e i costi di esercizio molto bassi. I materiali robusti nonché i componenti di refrigerazione e la lavorazione di alta qualità garantiscono una lunga durata delle apparecchiature. Necessitano inoltre di pochi e semplici accorgimenti per la cura e non richiedono manutenzione, altri due fattori che rendono estremamente vantaggioso il TCO (Total Cost of Ownership).

Prestazioni e stabilità della temperatura

Grazie alla potenza di refrigerazione ottimale, potete sempre contare su una temperatura stabile all'interno dell'apparecchiatura persino con temperature ambiente elevate (fino a +43 °C) e i vostri prodotti sono al sicuro anche se la porta viene aperta e chiusa spesso. I componenti innovativi, i refrigeranti efficienti ed ecosostenibili nonché i sistemi di controllo precisi sono infatti combinati tra loro in modo da garantire sempre la qualità e la freschezza dei prodotti senza pregiudicare la competitività delle apparecchiature.

Sicurezza e allarmi

Le numerose funzioni di sicurezza delle nostre apparecchiature professionali assicurano sempre la refrigerazione corretta dei prodotti e ne mantengono inalterata la qualità. I vari sistemi di allarmi vi avvisano, ad esempio, se ci sono variazioni di temperatura, mentre le serrature impediscono di aprire la porta alle persone non autorizzate.

Igiene e facilità di pulizia

Un'igiene senza compromessi è essenziale quando si conservano prodotti alimentari. È per questo che le nostre apparecchiature sono particolarmente facili da pulire. Sono infatti dotate di un vano interno senza giunzioni che è possibile pulire a fondo senza fatica. I frontali, le griglie e gli scomparti sono anch'essi progettati in modo da facilitarne la pulizia.

Utilizzo e dotazioni

Nella frenesia del lavoro quotidiano tutto deve filare liscio. Grazie a una serie di dettagli studiati a fondo, a varie funzioni intelligenti e alla qualità straordinaria dei materiali impiegati, le nostre apparecchiature professionali offrono il massimo del comfort.

Efficienza su tutta la linea

In tempi di costi energetici in crescita e grandi fluttuazioni della domanda, un'apparecchiatura professionale Liebherr è un buon investimento sotto molti aspetti. I componenti di qualità, le prestazioni di refrigerazione perfette e il basso consumo energetico assicurano infatti un TCO (Total Cost of Ownership) ottimale.



Lunga durata, soddisfatti a lungo

Le apparecchiature Liebherr sono progettate per durare 15 anni. Grazie ai materiali estremamente robusti resistono infatti perfettamente alle esigenze dell'utilizzo quotidiano. Una qualità che si ripaga nel corso degli anni.

Accessori originali Liebherr: pezzi di ricambio disponibili per dieci anni

Per consentirvi di usare a lungo la vostra apparecchiatura professionale Liebherr, garantiamo la disponibilità dei pezzi di ricambio per almeno 10 anni dalla fine della produzione, ma naturalmente facciamo tutto il possibile affinché non ne abbiate bisogno.

Ultra efficienza che fa bene all'uomo e all'ambiente

I frigoriferi e congelatori ad alta efficienza energetica vi aiutano a far fronte ai prezzi sempre più elevati dell'elettricità. Liebherr sfrutta appieno il potenziale di risparmio di ogni componente: dal compressore, alla guarnizione, fino all'illuminazione e all'elettronica. Le apparecchiature ultra-efficienti della serie Perfection, ad esempio, dimostrano come questo abbia un effetto positivo sui costi di gestione complessivi.

Manutenzione zero per risparmiare su tempi e costi e ridurre lo stress

Le apparecchiature professionali da posizionamento libero di Liebherr non necessitano di filtri o altra componentistica da sostituire regolarmente. A parte la pulizia, non sono previsti interventi supplementari.

Condensatore tubolare

I nostri condensatori tubolari particolarmente resistenti impediscono alla sporcizia di depositarsi, non richiedono manutenzione e garantiscono per molti anni eccellenti prestazioni di refrigerazione, nonché massima efficienza. E inoltre riducono i costi di esercizio del frigorifero.

Prestazioni di refrigerazione costanti e temperatura stabile

Le apparecchiature Liebherr garantiscono la massima affidabilità nel raffreddamento e nel congelamento: gli alimenti vengono raffreddati rapidamente e le variazioni di temperatura sono ridotte al minimo. Così i prodotti rimangono freschi il più a lungo possibile.

Refrigerazione costante conformemente a DIN EN 16825:2015

La qualità degli alimenti si preserva solo riducendo al minimo le variazioni di temperatura. I frigoriferi Liebherr hanno una temperatura costante tra $-1\text{ }^{\circ}\text{C}$ e $+5\text{ }^{\circ}\text{C}$, che assicura condizioni di conservazione stabili e preserva la qualità dei prodotti e degli ingredienti.

Congelamento costante conformemente a DIN EN 16825:2015

La temperatura dei prodotti alimentari delicati non deve differire troppo dalla temperatura di conservazione impostata. I Liebherr garantiscono una temperatura costante tra $-15\text{ }^{\circ}\text{C}$ e $-18\text{ }^{\circ}\text{C}$ che prolunga la durata di conservazione degli alimenti e preserva la qualità dei prodotti surgelati.

Refrigerazione rapida con SuperCool

Per una temperatura ottimale, anche dei prodotti acquistati al mercato e scaldati dal sole: una volta attivata questa funzione, il vostro Liebherr aumenta la sua potenza finché i prodotti freschi non avranno raggiunto la stessa temperatura di quelli già freddi. SuperCool si disattiva poi automaticamente, al più tardi dopo 12 ore.

Niente più brina con NoFrost

Con la tecnologia NoFrost non c'è più spazio per la brina. L'umidità viene rimossa dal raffreddamento ventilato e i cicli di sbrinamento eliminano anche gli ultimi residui di umidità dal vano interno.



Congelamento rapido con SuperFrost

La funzione automatica SuperFrost abbassa rapidamente la temperatura nella vostra apparecchiatura professionale portandola al livello più basso e crea così una riserva di freddo che congela gli alimenti preservandone le vitamine. Non appena gli alimenti sono congelati o al massimo dopo 65 ore, SuperFrost si disattiva, impedendo così un consumo di energia inutile.

Umidità ideale con HumidityControl

Solo con la giusta combinazione di temperatura e umidità è possibile creare le condizioni di conservazione perfette. Con HumidityControl potete impostare l'umidità su tre livelli diversi a seconda delle esigenze dei prodotti conservati e quindi mantenerli freschi più a lungo.



Sicurezza di serie

Chi vende prodotti alimentari deve avere la certezza che non siano soggetti a interruzioni del processo di raffreddamento e oscillazioni della temperatura ma anche che non siano accessibili a persone non autorizzate. Con i nostri frigoriferi e congelatori professionali andate sul sicuro.

LightAlarm la luce diventa un allarme

In caso di aumento incontrollato della temperatura dovuto alla porta aperta o ad altri problemi, l'illuminazione interna dell'apparecchiatura inizia a lampeggiare. Nelle apparecchiature con porta in vetro, questa pratica funzione indica rapidamente dove è necessario intervenire. Nelle apparecchiature con porta cieca, l'illuminazione interna lampeggiante avvisa di chiudere la porta immediatamente per preservare la qualità dei prodotti conservati.

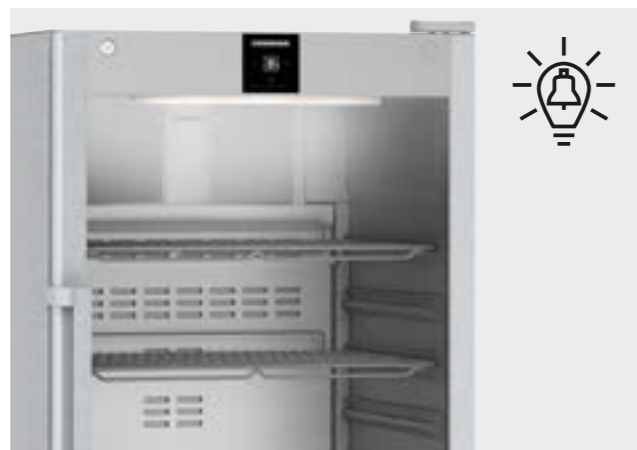

Info blackout per avere tutto sotto controllo

Se si verifica un'interruzione di corrente in seguito a un guasto, il blackout viene segnalato al momento della riconnessione alla rete elettrica. Questa notifica indica che l'apparecchiatura è stata temporaneamente disconnessa dalla corrente e riporta la temperatura massima raggiunta durante il blackout. In questo modo potrete stabilire se l'interruzione di corrente può aver compromesso la qualità dei prodotti.

Serratura meccanica

Tutte le apparecchiature professionali Liebherr per i panifici e la ristorazione sono provviste di serratura meccanica con due chiavi. In questo modo potete essere certi che nessuna persona non autorizzata abbia accesso ai prodotti conservati.

Serratura elettronica per andare sul sicuro

Tutte le apparecchiature Liebherr possono essere bloccate e sbloccate con una serratura elettronica usando un codice PIN personale. In questo modo i vari utenti possono bloccare e sbloccare l'apparecchiatura senza dover usare la stessa chiave.



Igiene e pulizia

L'igiene perfetta ha un ruolo importante per chi maneggia alimenti per lavoro. Le nostre apparecchiature professionali hanno una serie di caratteristiche che impediscono la formazione dello sporco e facilitano notevolmente la pulizia.

Scarico sul fondo per una pulizia rapida

Igiene perfetta alla portata di tutti: lo scarico integrato sul fondo della vostra apparecchiatura Liebherr per la ristorazione consente una pulizia agevole in spazi ridotti. L'acqua viene scaricata senza problemi e l'apparecchiatura ritorna pulita in breve tempo.



Vano per la conservazione di alimenti non confezionati

Tutti i materiali utilizzati nelle apparecchiature Liebherr per i panifici e la ristorazione sono adatti per uso alimentare e quindi ideali per la conservazione di prodotti non confezionati.

Vano senza giunzioni contro lo sporco

L'interno dell'apparecchiatura è in polistirene, un materiale completamente riciclabile, robusto e inodore. Realizzato in un unico pezzo, non presenta giunzioni in cui può annidarsi lo sporco; gli angoli ampi si puliscono in maniera semplice e veloce. La combinazione perfetta di sostenibilità e igiene.



SmartMonitoring per la massima sicurezza e meno stress

Con SmartMonitoring le affidabili apparecchiature Liebherr risultano ancora più sicure, garantendo un livello ancora maggiore di sicurezza per i vostri preziosi prodotti contenuti all'interno. La soluzione digitale, basata su cloud, esegue automaticamente per voi il controllo continuo e la documentazione della temperatura di conservazione, attività quotidiane che richiedono molto tempo e attenzione.

La disponibilità di SmartMonitoring varia in base al paese.

Per maggiori informazioni su SmartMonitoring consultare il sito web: home.liebherr.com/smartmonitoring



Controllo continuo

La funzione SmartMonitoring controlla continuamente e in modo preciso che la temperatura rimanga costante, anche al di fuori dell'orario di lavoro, nei fine settimana o nei giorni di chiusura. Persino per più sedi e per diverse apparecchiature.

Documentazione completa

SmartMonitoring esegue ininterrottamente la documentazione della temperatura e di tutti i parametri di raffreddamento rilevanti delle vostre sostanze conservate.

Allarme immediato in caso di scostamenti

Se si verificano scostamenti della temperatura di conservazione, verrete avvisati immediatamente via e-mail, SMS o tramite chiamata telefonica. Così potrete agire prima ancora che insorgano problemi.

Semplice messa in funzione

La nuova generazione di apparecchiature per la ristorazione e gli alberghi è dotata di SmartModule ed è collegabile subito in rete con la funzione SmartMonitoring. I modelli precedenti possono essere comodamente collegati in rete mediante SmartCoolingHub. Scoprite come il nostro servizio di assistenza può aiutarvi a raggiungere la massima sicurezza nei prossimi passi.

Il fattore Liebherr:

Massima sicurezza e riduzione del carico di lavoro mediante SmartMonitoring:

- Soluzione di monitoraggio pratica e semplice per tutte le apparecchiature Liebherr collegabili in rete
- Per una temperatura sempre precisa
- Riduzione delle onerose attività di controllo e documentazione
- Sistemi di allarme digitali e affidabili
- Panoramica di tutti i dati rilevanti disponibile in qualsiasi momento

All'insegna della semplicità

Chi lavora con i prodotti alimentari deve spesso fare i conti con ritmi di lavoro frenetici. È per questo che i nostri frigoriferi e congelatori professionali sono dotati di tante funzioni e dettagli intelligenti che facilitano il lavoro quotidiano.

Dispositivo di blocco porta a 90° per un comfort maggiore

La porta rimane aperta a partire da un angolo di 90° per lasciarvi tutta la libertà di movimento di cui avete bisogno, ad esempio per inserire, riorganizzare o prendere i prodotti. Questa pratica caratteristica facilita anche la pulizia. A un angolo di apertura inferiore a 90° la porta si chiude automaticamente; così la temperatura rimane stabile e la qualità dei prodotti inalterata.

Dispositivo di blocco per ogni evenienza

Grazie al dispositivo di blocco al centro dei ripiani estraibili i prodotti sono sempre al sicuro. Anche quando i ritmi di lavoro si fanno più serrati, non è possibile estrarre inavvertitamente le griglie, che rimangono sempre fisse in posizione quando si inseriscono o si prelevano i prodotti.



Pedale di apertura porta

Anche quando non avete le mani libere, potete aprire l'apparecchiatura comodamente con il pedale opzionale. Soprattutto in ambienti professionali, questa funzione semplifica enormemente l'uso di frigoriferi e congelatori, in quanto vi consente di aprire la porta quando avete le mani occupate, senza perdere tempo.

Maniglia tubolare ergonomica

Risparmiate le forze per le cose più importanti: la maniglia tubolare è concepita per resistere a sollecitazioni intense. Ha un design ergonomico, può essere afferrata a destra o a sinistra ed è facilissima da pulire.

Navigazione nel menu intuitiva per un comfort con un semplice tocco

Grazie al pannello di comando integrato a filo nella porta potete leggere facilmente lo stato dell'apparecchiatura senza dover aprire la porta. La navigazione nel menu è intuitiva e avviene tramite tre pulsanti touch.

Serie Performance

La serie Performance è incentrata sull'essenziale: le apparecchiature di questa classe soddisfano tutte le esigenze quando si ha bisogno di una conservazione sicura e a temperatura costante. Tutte le apparecchiature Performance sono realizzate in acciaio bianco e disponibili con porta piena e sono dotate della funzione SmartFrost nella variante congelatore.



Efficienza energetica

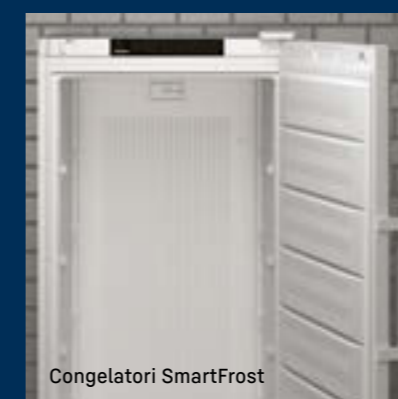

Congelatori SmartFrost



HumidityControl

Serie Perfection

Le apparecchiature della serie Perfection offrono tutto quello di cui avete bisogno per soddisfare gli elevati requisiti e le esigenze del vostro lavoro quotidiano. Sono realizzate in acciaio inox e disponibili con porta piena o porta in vetro e colpiscono per l'illuminazione perfetta. L'intervallo di refrigerazione è compreso tra -2 °C +15 °C e i congelatori sono dotati delle funzioni SmartFrost e NoFrost.



Illuminazione



Congelatori NoFrost e SmartFrost, frigoriferi con porta in vetro



Corpo in acciaio inox



Frigoriferi e congelatori per alberghi e ristorazione fatti da professionisti per professionisti

Nelle cucine professionali, dove spesso fa caldo, c'è poco spazio e i ritmi di lavoro sono frenetici, i frigoriferi e i congelatori devono dare una mano e fornire sempre prestazioni ottimali. Ed è proprio per questo che Liebherr ha sviluppato una gamma di prodotti appositamente per gli alberghi e la ristorazione. Grazie a una potenza di refrigerazione costante, queste apparecchiature conservano gli alimenti in modo affidabile anche con temperature ambiente fino a 40 °C. Sono estremamente robuste, durature, facili da pulire e particolarmente sostenibili anche grazie ai refrigeranti naturali che impiegano. Allo stesso tempo soddisfano tutte le direttive, gli standard e le norme vigenti anche in termini di igiene, HACCP e compatibilità con i contenitori GN. L'efficiente tecnologia di refrigerazione non solo garantisce dispendio energetico e costi di esercizio ridotti, ma vi dà anche la certezza che i vostri prodotti siano conservati in modo sicuro. E in effetti è proprio così, perché miriamo alla perfezione in tutto.

Frigoriferi e congelatori

Frigoriferi e congelatori con vano interno in acciaio inox



Serie Performance



Serie Perfection

Frigoriferi e congelatori con vano interno in plastica



Serie Performance Serie Perfection

Frigoriferi e congelatori con vano interno in acciaio inox

Serie Performance

FRPSvg/FFPSvg

Condizioni ambiente	Apparecchiature con porta in materiale espanso: Classe climatica 5 Apparecchiature con porta in vetro: Classe climatica 5
Stabilità della temperatura	EN 16825 Frigoriferi: da +1 °C a +15 °C / -2 °C a +15 °C Congelatori: da -9 °C a -26 °C Frigoriferi: Classe M1 Congelatori: Classe L1 Frigoriferi con 3 zone di umidità Congelatori: con NoFrost
Sicurezza di conservazione	Allarmi ottici e acustici Allarme mancata alimentazione Porta a chiusura automatica < 90° Serratura meccanica
Dotazione	Display monocromatico con pulsanti touch Frigoriferi: GN 2/1, 530 × 650 mm (inserimento lato lungo) Congelatori: GN 2/1, 530 × 650 mm (inserimento lato lungo) Timer di manutenzione regolabile individualmente Ruote disponibili come accessori/piedini regolabili di serie Frigoriferi: illuminazione con plafoniera Congelatori: illuminazione con plafoniera Maniglia integrata Acciaio al nichel-chromo (1.4301 / AISI 304) all'interno e all'esterno Connectivity da installare a posteriori
Consumo energetico	UltraEfficient Regolamento UE 2015/1094
Conformità	EN 60335 (Sicurezza delle apparecchiature elettriche)

Frigoriferi e congelatori con vano interno in plastica

Serie Performance

FRFvg/FFFsg/FCFvg

Condizioni ambiente	Apparecchiature con porta in materiale espanso: Classe climatica 5 Apparecchiature con porta in vetro: KK 5 / FRPSvh 1412 KK4	Apparecchiature con porta in materiale espanso: Classe climatica 5	Apparecchiature con porta in materiale espanso: Classe climatica 5 Apparecchiature con porta in vetro: Classe climatica 4
Stabilità della temperatura	EN 16825 Frigoriferi: da +1 °C a +15 °C / -2 °C a +15 °C Congelatori: da -9 °C a -26 °C Frigoriferi: Classe M1 Congelatori: Classe L1 Frigoriferi con 3 zone di umidità Congelatori: con NoFrost	EN 16825 Frigoriferi: da +1 °C a +15 °C Congelatori: da -9 °C a -26 °C Frigoriferi: Classe M1 Congelatori: Classe L1 Frigoriferi con 3 zone di umidità Congelatori: con SmartFrost	EN 16825 Frigoriferi: da +1 °C a +15 °C / -2 °C a +15 °C Congelatori: da -9 °C a -26 °C Frigoriferi: Classe M1 Congelatori: Classe L1 Frigoriferi con 3 zone di umidità Congelatori: con SmartFrost e NoFrost
Sicurezza di conservazione	Allarmi ottici e acustici Allarme mancata alimentazione Porta a chiusura automatica < 90° Serratura meccanica	Allarmi ottici e acustici Allarme mancata alimentazione Chiusura automatica porta con angolo di apertura < 90° Serratura meccanica	Allarmi ottici e acustici Allarme mancata alimentazione Chiusura automatica porta con angolo di apertura < 90° Serratura meccanica
Dotazione	Display a colori 2,4", Touch & Swipe Frigoriferi: GN 2/1, 530 × 650 mm (inserimento lato lungo) Congelatori: GN 2/1, 530 × 650 mm (inserimento lato lungo) Timer di manutenzione regolabile individualmente Ruote disponibili come accessori/piedini regolabili di serie	Display monocromatico con pulsanti touch Frigoriferi: 75 cm di larghezza, GN 2/1, 650 × 530 mm (inserimento lato corto) Congelatori: 75 cm di larghezza, Euronorm 600 × 400 mm (inserimento lato corto) Timer di manutenzione regolabile individualmente Ruote/piedini regolabili disponibili come accessori, apparecchiature da 75 cm di larghezza con piedini di serie	Display monocromatico con pulsanti touch Frigoriferi: 75 cm di larghezza, GN 2/1, 650 × 530 mm (inserimento lato corto) Congelatori: 75 cm di larghezza, Euronorm 600 × 400 mm (inserimento lato corto) Timer di manutenzione regolabile individualmente Ruote/piedini regolabili disponibili come accessori, apparecchiature da 75 cm di larghezza con piedini di serie Copertura dell'evaporatore (protezione antigelo) solo nei modelli con porta in vetro, disponibile opzionalmente per i modelli con porta piena
Consumo energetico	UltraEfficient Regolamento UE 2015/1094	SuperEfficient Regolamento UE 2015/1094 FFFsg senza etichetta	SuperEfficient Regolamento UE 2015/1094 FFFsg senza etichetta
Conformità	EN 60335 (Sicurezza delle apparecchiature elettriche)	EN 60335 (Sicurezza delle apparecchiature elettriche)	EN 60335 (Sicurezza delle apparecchiature elettriche)

Caratteristiche e vantaggi

Serratura speciale

Per proteggere dall'accesso indesiderato i prodotti conservati nei frigoriferi e nei congelatori, sono disponibili come accessorio fino a 5 ulteriori serrature speciali. Dotando più apparecchiature di serrature differenti, consentirete l'accesso a una determinata apparecchiatura solo al personale autorizzato.

Segnalazione in caso di blackout

Questa notifica avvisa che l'apparecchiatura è rimasta senza corrente per un certo tempo e indica la temperatura massima raggiunta durante l'interruzione. Potete così valutare se la qualità dei prodotti è stata compromessa.

Stabilità della temperatura conforme ai requisiti della norma DIN EN 16825:2015 (congelamento)

Per preservare la qualità degli alimenti è necessario che le variazioni della temperatura siano minime. Con valori stabili tra -1 °C e +5 °C le apparecchiature Liebherr garantiscono le condizioni di conservazione ideali.

SuperCool

Anche se si aggiungono prodotti non freddi, SuperCool provvederà a mantenere la temperatura ideale del vostro Liebherr aumentandone temporaneamente la potenza di raffreddamento. La funzione si disattiva automaticamente, al più tardi dopo 12 ore.

HumidityControl

Solo con la giusta combinazione di temperatura e umidità è possibile creare le condizioni di conservazione perfette. Con HumidityControl potrete regolare l'umidità in base alle vostre esigenze, ottenendo così le condizioni di conservazione ideali per preservare più a lungo la freschezza dei cibi.

Griglie

Le griglie rivestite in materiale plastico consentono di organizzare a piacere il vano interno e sorreggono fino a 60 kg di peso, conservando in modo affidabile anche i prodotti più pesanti.



Compatibile con contenitori standard

In linea di massima i frigoriferi Liebherr per la ristorazione sono progettati per l'utilizzo con contenitori Euronorm. Potete quindi continuare a utilizzare i contenitori standard utilizzati finora.



FRPSvh 6501 Perfection



Componenti di refrigerazione facilmente accessibili

I componenti di refrigerazione sono facilmente accessibili e si trovano nella parte superiore dell'apparecchiatura, che ha quindi un volume utile maggiore. Per facilitare le operazioni di pulizia o per eseguire eventuali interventi di manutenzione è possibile sollevare comodamente il lato anteriore. A partire da un angolo di apertura di 45° è possibile sganciarlo completamente.

Etichetta energetica in linea con la direttiva UE 2015/1094

Dall'etichetta energetica è evidente quanto siano convenienti le apparecchiature professionali Liebherr. Questo basso consumo energetico si traduce anche in costi di esercizio complessivi minimi.

Conformità alla norma DIN EN 60335 per la sicurezza delle apparecchiature

Per garantire la massima sicurezza possibile dei prodotti, oltre ad avere la marcatura UKCA-CE prevista per legge, le apparecchiature sono sottoposte a test in un laboratorio indipendente.

Porta a chiusura automatica

Per facilitare l'inserimento e il prelievo dei prodotti e la pulizia dell'apparecchiatura, la porta rimane aperta già con un angolo di 90°; per ragioni di sicurezza si chiude automaticamente con un angolo di apertura inferiore.



Guarnizione della porta rimovibile

Risparmiate tempo e denaro: le guarnizioni rimovibili di Liebherr sono facili da sostituire. Se una guarnizione è danneggiata, potrete sostituirla senza attrezzi.

Interno ed esterno in acciaio inox

L'igiene è fondamentale nei luoghi dove si conservano i cibi. Per questo, il rivestimento interno di Gastronorm non presenta componenti difficili da pulire ed è realizzato in acciaio inossidabile 1/2 imbutito, altamente igienico. Anche la struttura esterna dell'apparecchiatura è molto facile da pulire, poiché realizzata in pannelli di acciaio inox privi di giunzioni e dotati di uno strato isolante. I frigoriferi e congelatori GN 2/1 in acciaio inox sono resistenti ai getti d'acqua sia internamente che esternamente, conformemente a quanto richiesto per un'apparecchiatura con grado di protezione IPX5.

Scarico sul fondo

Lo scarico integrato sul fondo delle apparecchiature Liebherr consente una pulizia agevole, grazie anche agli angoli arrotondati. L'acqua viene scaricata e l'apparecchiatura ritorna pulita in breve tempo.

I nostri frigoriferi e congelatori GN 2/1 in acciaio inox sono pensati per le applicazioni più impegnative. I componenti ad alte prestazioni assicurano infatti un raffreddamento rapido degli alimenti con un ridotto consumo energetico. Il comando elettronico conforme al sistema HACCP consente una regolazione della temperatura stabile e con precisione al grado, per una perfetta sicurezza di conservazione anche a temperature ambiente elevate. Le griglie posizionabili ad altezze diverse e il vano interno privo di elementi superflui permettono un'elevata flessibilità in termini di conservazione e una facile pulizia.

Comando elettronico con registrazione integrata della temperatura

Il comando elettronico facile da usare controlla la funzione di sbrinamento a basso consumo calibrandola in funzione delle esigenze effettive. Il data logger integrato registra e salva la temperatura interna massima e minima per una documentazione conforme al sistema HACCP. In caso di variazioni della temperatura, dovute ad esempio all'apertura prolungata di una porta, il comando elettronico emette un allarme ottico e acustico proteggendo così le merci conservate.



Qualità nei dettagli



LightAlarm

In caso di aumento incontrollato della temperatura dovuto alla porta aperta o ad altri problemi, l'illuminazione interna dell'apparecchiatura inizia a lampeggiare. Nelle apparecchiature con porta in vetro, questa pratica funzione indica rapidamente dove è necessario intervenire. Nelle apparecchiature con porta cieca, l'illuminazione interna lampeggiante avvisa di chiudere la porta immediatamente per preservare la qualità dei prodotti conservati.



Vano imbutito e resistente

Il vano interno in acciaio inox imbutito ha una serie di supporti su cui appoggiare i ripiani ed è resistente alla corrosione, igienico e particolarmente facile da pulire. Le griglie sorreggono fino a 60 kg di peso, per conservare senza problemi anche i prodotti più pesanti. I contenitori Gastronorm 2/1 possono essere posizionati direttamente sui supporti integrati.

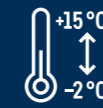

Intervallo di temperatura più ampio

tra -2 °C e +15 °C

I frigoriferi Liebherr hanno un intervallo di temperatura più ampio tra -2 °C e +15 °C.



Illuminazione LED

Le luci LED forniscono una buona illuminazione degli interni anche in ambienti bui. Grazie alla panoramica ottimale su tutti i livelli, troverete subito il prodotto che state cercando e potrete così richiudere rapidamente la porta in modo da non alterare la temperatura interna. Così facendo risparmierete tempo e conterrete i costi energetici. L'illuminazione LED montata a filo semplifica la pulizia.



Interfaccia Wi-Fi/LAN

Tramite l'interfaccia Wi-Fi/LAN potete collegare in rete in modo semplice le vostre apparecchiature con lo SmartMonitoring di Liebherr o collegarle ai sistemi locali esistenti.



Visione ottimale grazie alla porta in vetro

Visibilità dei cibi conservati – un aiuto essenziale per gestire i ritmi di lavoro intensi. La porta completamente in vetro con campo visivo allargato consente una visione ottimale dell'interno dell'apparecchiatura. Ciò rende facile organizzare e trovare rapidamente ciò di cui si ha bisogno, risparmiando tempo prezioso.



FRPSvh 1412

Perfection Disponibile dal terzo trimestre del 2024

FRPSvh 1402

Perfection Disponibile dal terzo trimestre del 2024

Volume lordo / utile	1414/1096 l
Dimensioni esterne in mm (L / P / A)	1427 / 867 / 2115
Dimensioni interne in mm (L / P / A)	1239 / 650 / 1512
Classe di efficienza energetica ¹	C
Consumo energetico in 365 giorni	1178 kWh
Classe climatica (direttiva sull'energia)	4
Classe di temperatura (direttiva sull'energia)	M1
Classe climatica (norma di sicurezza)	5
Temperatura ambiente ²	+10°C a +40°C
Gas refrigerante	R 290
Rumorosità (potenza sonora)	60 dB(A)
Tensione / frequenza	220 - 240V~ / 50 Hz
Potenza massima assorbita	4,0 A
Consumo nominale in watt	320 W
Dissipazione di calore	650 kJ/h
Sistema di raffreddamento / Sbrinamento	ventilato / automatico
Intervallo della temperatura	+1°C a +15°C
Gastronom	GN 2/1, 530 × 650 mm (longitudinale)
Materiale del corpo esterno / colore	Acciaio al nichel-cromo (1.4301/AISI 304) / acciaio inox
Materiale porta / colore	Porta in vetro isolante con telaio in acciaio al nichel-cromo (1.4301 / AISI 304)
Materiale vano interno	Acciaio al nichel-cromo (1.4301/AISI 304)
Tipo di comando	Display a colori 2,4", Touch & Swipe
Display della temperatura	digitale esterno
Segnale di allarme	ottico ed acustico
Illuminazione interna	LED a colonna a sinistra, azionabile separatamente
Tipo di rete	SmartModule
Soluzione di rete	Integrato, estraibile
Interfaccia	WLAN/LAN
Griglie regolabili di appoggio	8
Materiale griglie di appoggio	griglie rivestite di materiale plastico
Carico massimo ripiani	60 kg
Altezza piedini di posizionamento	115-175 mm
Maniglia	maniglia integrata
Chiusura	azionamento meccanico
Porta a chiusura automatica	sì
Battuta della porta	cerniere sinistra / cerniere destra
Peso lordo / netto	260 / 235 kg
Opzione unità di condensazione remota R 134a	FRPSrh 1412
Accessori ordinabili separatamente	
Griglia in acciaio inox / grigia	7112622 / 7112606
Ruote Ø 100 mm	9597965
Pedale apertura porta	9597649
Set Side-by-Side colore grigio	9597778

Volume lordo / utile	1360/1096 l
Dimensioni esterne in mm (L / P / A)	1427 / 867 / 2115
Dimensioni interne in mm (L / P / A)	1014 / 650 / 1512
Classe di efficienza energetica ¹	B
Consumo energetico in 365 giorni	807 kWh
Classe climatica (direttiva sull'energia)	5
Classe di temperatura (direttiva sull'energia)	M1
Classe climatica (norma di sicurezza)	5
Temperatura ambiente ²	+10°C a +40°C
Gas refrigerante	R 290
Rumorosità (potenza sonora)	60 dB(A)
Tensione / frequenza	220 - 240V~ / 50 Hz
Potenza massima assorbita	4,0 A
Consumo nominale in watt	320 W
Dissipazione di calore	520 kJ/h
Sistema di raffreddamento / Sbrinamento	ventilato / automatico
Intervallo della temperatura	-2°C a +15°C
Gastronom	GN 2/1, 530 × 650 mm (longitudinale)
Materiale del corpo esterno / colore	Acciaio al nichel-cromo (1.4301/AISI 304) / acciaio inox
Materiale porta / colore	Acciaio al nichel-cromo (1.4301/AISI 304)
Materiale vano interno	Acciaio al nichel-cromo (1.4301/AISI 304)
Tipo di comando	Display a colori 2,4", Touch & Swipe
Display della temperatura	digitale esterno
Segnale di allarme	ottico ed acustico
Illuminazione interna	LED a colonna, a sinistra
Tipo di rete	SmartModule
Soluzione di rete	Integrato, estraibile
Interfaccia	WLAN/LAN
Griglie regolabili di appoggio	8
Materiale griglie di appoggio	griglie rivestite di materiale plastico
Carico massimo ripiani	60 kg
Altezza piedini di posizionamento	115-175 mm
Maniglia	maniglia integrata
Chiusura	azionamento meccanico
Porta a chiusura automatica	sì
Battuta della porta	cerniere sinistra / cerniere destra
Peso lordo / netto	225 / 200 kg
Opzione unità di condensazione remota R 134a	FRPSrh 1402
Accessori ordinabili separatamente	
Griglia in acciaio inox / grigia	7112622 / 7112606
Ruote Ø 100 mm	9597965
Pedale apertura porta	9597649
Set Side-by-Side colore grigio	9597778



FRPSvh 6511

Perfection Disponibile dal terzo trimestre del 2024

FRPSvh 6501

Perfection Disponibile dal terzo trimestre del 2024

Volume lordo / utile	625 / 486 l
Dimensioni esterne in mm (L / P / A)	697 / 867 / 2115
Dimensioni interne in mm (L / P / A)	509 / 650 / 1512
Classe di efficienza energetica ¹	B
Consumo energetico in 365 giorni	412 kWh
Classe climatica (direttiva sull'energia)	5
Classe di temperatura (direttiva sull'energia)	M1
Classe climatica (norma di sicurezza)	5
Temperatura ambiente ²	+10°C a +40°C
Gas refrigerante	R 290
Rumorosità (potenza sonora)	60 dB(A)
Tensione / frequenza	220 - 240V~ / 50 Hz
Potenza massima assorbita	4,0 A
Consumo nominale in watt	220 W
Dissipazione di calore	365 kJ/h
Sistema di raffreddamento / Sbrinamento	ventilato / automatico
Intervallo della temperatura	+1°C a +15°C
Gastronom	GN 2/1, 530 × 650 mm (longitudinale)
Materiale del corpo esterno / colore	Acciaio al nichel-cromo (1.4301/AISI 304) / acciaio inox
Materiale porta / colore	Porta in vetro isolante con telaio in acciaio al nichel-cromo (1.4301 / AISI 304)
Materiale vano interno	Acciaio al nichel-cromo (1.4301/AISI 304)
Tipo di comando	Display a colori 2,4", Touch & Swipe
Display della temperatura	digitale esterno
Segnale di allarme	ottico ed acustico
Illuminazione interna	LED a colonna a sinistra, azionabile separatamente
Tipo di rete	SmartModule
Soluzione di rete	Integrato, estraibile
Interfaccia	WLAN/LAN
Griglie regolabili di appoggio	4
Materiale griglie di appoggio	griglie rivestite di materiale plastico
Carico massimo ripiani	60 kg
Altezza piedini di posizionamento	115-175 mm
Maniglia	maniglia integrata
Chiusura	azionamento meccanico
Porta a chiusura automatica	sì
Battuta della porta	cerniera destra / reversibile
Peso lordo / netto	201 / 178 kg
Opzione unità di condensazione remota R 134a	FRPSrh 6511
Accessori ordinabili separatamente	
Griglia in acciaio inox / grigia	7112622 / 7112606
Ruote Ø 100 mm	9597828
Pedale apertura porta	9597617
Set Side-by-Side colore grigio	9597778

Volume lordo / utile	597 / 486 l
Dimensioni esterne in mm (L / P / A)	697 / 867 / 2115
Dimensioni interne in mm (L / P / A)	509 / 650 / 1512
Classe di efficienza energetica ¹	A
Consumo energetico in 365 giorni	302 kWh
Classe climatica (direttiva sull'energia)	5
Classe di temperatura (direttiva sull'energia)	M1
Classe climatica (norma di sicurezza)	5
Temperatura ambiente ²	+10°C a +40°C
Gas refrigerante	R 290
Rumorosità (potenza sonora)	60 dB(A)
Tensione / frequenza	220 - 240V~ / 50 Hz
Potenza massima assorbita	4,0 A
Consumo nominale in watt	220 W
Dissipazione di calore	305 kJ/h
Sistema di raffreddamento / Sbrinamento	ventilato / automatico
Intervallo della temperatura	-2°C a +15°C
Gastronom	GN 2/1, 530 × 650 mm (longitudinale)
Materiale del corpo esterno / colore	Acciaio al nichel-cromo (1.4301/AISI 304) / acciaio inox
Materiale porta / colore	Acciaio al nichel-cromo (1.4301/AISI 304)
Materiale vano interno	Acciaio al nichel-cromo (1.4301/AISI 304)
Tipo di comando	Display a colori 2,4", Touch & Swipe
Display della temperatura	digitale esterno
Segnale di allarme	ottico ed acustico
Illuminazione interna	LED a colonna, a sinistra
Tipo di rete	SmartModule
Soluzione di rete	Integrato, estraibile
Interfaccia	WLAN/LAN
Griglie regolabili di appoggio	4
Materiale griglie di appoggio	griglie rivestite di materiale plastico
Carico massimo ripiani	60 kg
Altezza piedini di posizionamento	115-175 mm
Maniglia	maniglia integrata
Chiusura	azionamento meccanico
Porta a chiusura automatica	sì
Battuta della porta	cerniera destra / reversibile
Peso lordo / netto	131 / 113 kg
Opzione unità di condensazione remota R 134a	FRPSrh 6501
Accessori ordinabili separatamente	
Griglia in acciaio inox / grigia	7112622 / 7112606
Ruote Ø 100 mm	9597828
Pedale apertura porta	9597617
Set Side-by-Side colore grigio	9597778



New

FRPSvg 1402

Performance Disponibile dal terzo trimestre del 2024

Volume lordo / utile	1360 / 1096 l
Dimensioni esterne in mm (L / P / A)	1427 / 867 / 2115
Dimensioni interne in mm (L / P / A)	1239 / 650 / 1512
Classe di efficienza energetica ¹	B
Consumo energetico in 365 giorni	807 kWh
Classe climatica (direttiva sull'energia)	5
Classe di temperatura (direttiva sull'energia)	M1
Classe climatica (norma di sicurezza)	5
Temperatura ambiente ²	+10°C a +40°C
Gas refrigerante	R 290
Rumorosità (potenza sonora)	60 dB(A)
Tensione / frequenza	220 - 240V~ / 50 Hz
Potenza massima assorbita	4,0 A
Consumo nominale in watt	320 W
Dissipazione di calore	520 kJ/h
Sistema di raffreddamento	ventilato
Sbrinamento	automatico
Intervallo della temperatura	-2°C a +15°C
Gastronorm	GN 2/1, 530 x 650 mm (longitudinale)
Materiale del corpo esterno / colore	Acciaio al nichel-cromo (1.4301/AISI 304) / acciaio inox
Materiale porta / colore	Acciaio al nichel-cromo (1.4301/AISI 304)
Materiale vano interno	Acciaio al nichel-cromo (1.4301/AISI 304)
Tipo di comando	display monocromatico con pulsanti touch
Display della temperatura	digitale esterno
Segnale di allarme	ottico ed acustico
Illuminazione interna	illuminazione LED dall'alto
Tipo di rete	SmartModule
Soluzione di rete	integrabile
Interfaccia	WLAN/LAN (optional)
Griglie regolabili di appoggio	6
Materiale griglie di appoggio	griglie rivestite di materiale plastico
Carico massimo ripiani	60 kg
Altezza piedini di posizionamento	115-175 mm
Maniglia	maniglia integrata
Chiusura	azionamento meccanico
Porta a chiusura automatica	sì
Battuta della porta	cerniere sinistra / cerniere destra
Peso lordo / netto	225 / 200 kg
Accessori ordinabili separatamente	
Griglia in acciaio inox / grigia	7112622 / 7112606
Ruote Ø 100 mm	9597965
Pedale apertura porta	9597649
Set Side-by-Side colore grigio	9597778
SmartModule	6145269



New

FRPSvg 6511

Performance Disp. dal terzo trimestre del 2024

Volume lordo / utile	625 / 486 l
Dimensioni esterne in mm (L / P / A)	697 / 867 / 2115
Dimensioni interne in mm (L / P / A)	509 / 650 / 1512
Classe di efficienza energetica ¹	B
Consumo energetico in 365 giorni	412 kWh
Classe climatica (direttiva sull'energia)	5
Classe di temperatura (direttiva sull'energia)	M1
Classe climatica (norma di sicurezza)	5
Temperatura ambiente ²	+10°C a +40°C
Gas refrigerante	R 290
Rumorosità (potenza sonora)	60 dB(A)
Tensione / frequenza	220 - 240V~ / 50 Hz
Potenza massima assorbita	4,0 A
Consumo nominale in watt	220 W
Dissipazione di calore	365 kJ/h
Sistema di raffreddamento / Sbrinamento	ventilato / automatico
Intervallo della temperatura	+1°C a +15°C
Gastronorm	GN 2/1, 530 x 650 mm (longitudinale)
Materiale del corpo esterno / colore	Acciaio al nichel-cromo (1.4301/AISI 304) / acciaio inox
Materiale porta / colore	Porta in vetro isolante con telaio in acciaio al nichel-cromo (1.4301 / AISI 304)
Materiale vano interno	Acciaio al nichel-cromo (1.4301/AISI 304)
Tipo di comando	display monocromatico con pulsanti touch
Display della temperatura	digitale esterno
Segnale di allarme	ottico ed acustico
Illuminazione interna	LED a soffitto, disinseribile separatamente
Tipo di rete	SmartModule
Soluzione di rete	integrabile
Interfaccia	WLAN/LAN (optional)
Griglie regolabili di appoggio	3
Materiale griglie di appoggio	griglie rivestite di materiale plastico
Carico massimo ripiani	60 kg
Altezza piedini di posizionamento	115-175 mm
Maniglia	maniglia integrata
Chiusura	azionamento meccanico
Porta a chiusura automatica	sì
Battuta della porta	cerniera destra / reversibile
Peso lordo / netto	151 / 133 kg
Accessori ordinabili separatamente	
Griglia in acciaio inox / grigia	7112622 / 7112606
Ruote Ø 100 mm	9597828
Pedale apertura porta	9597617
Set Side-by-Side colore grigio	9597778
SmartModule	6145269



New

FRPSvg 6501

Performance Disp. dal terzo trimestre del 2024

Volume lordo / utile	597 / 486 l
Dimensioni esterne in mm (L / P / A)	697 / 867 / 2115
Dimensioni interne in mm (L / P / A)	509 / 650 / 1512
Classe di efficienza energetica ¹	A
Consumo energetico in 365 giorni	302 kWh
Classe climatica (direttiva sull'energia)	5
Classe di temperatura (direttiva sull'energia)	M1
Classe climatica (norma di sicurezza)	5
Temperatura ambiente ²	+10°C a +40°C
Gas refrigerante	R 290
Rumorosità (potenza sonora)	60 dB(A)
Tensione / frequenza	220 - 240V~ / 50 Hz
Potenza massima assorbita	4,0 A
Consumo nominale in watt	220 W
Dissipazione di calore	305 kJ/h
Sistema di raffreddamento / Sbrinamento	ventilato / automatico
Intervallo della temperatura	-2°C a +15°C
Gastronorm	GN 2/1, 530 x 650 mm (longitudinale)
Materiale del corpo esterno / colore	Acciaio al nichel-cromo (1.4301/AISI 304) / acciaio inox
Materiale porta / colore	Acciaio al nichel-cromo (1.4301/AISI 304)
Materiale vano interno	Acciaio al nichel-cromo (1.4301/AISI 304)
Tipo di comando	display monocromatico con pulsanti touch
Display della temperatura	digitale esterno
Segnale di allarme	ottico ed acustico
Illuminazione interna	illuminazione LED dall'alto
Tipo di rete	SmartModule
Soluzione di rete	integrabile
Interfaccia	WLAN/LAN (optional)
Griglie regolabili di appoggio	3
Materiale griglie di appoggio	griglie rivestite di materiale plastico
Carico massimo ripiani	60 kg
Altezza piedini di posizionamento	115-175 mm
Maniglia	maniglia integrata
Chiusura	azionamento meccanico
Porta a chiusura automatica	sì
Battuta della porta	cerniera destra / reversibile
Peso lordo / netto	139 / 121 kg
Accessori ordinabili separatamente	
Griglia in acciaio inox / grigia	7112622 / 7112606
Ruote Ø 100 mm	9597828
Pedale apertura porta	9597617
Set Side-by-Side colore grigio	9597778
SmartModule	6145269

Congelatori GN 2/1 a raffreddamento dinamico con acciaio inox all'interno e all'esterno



New

FFPSvh 1402

Perfection Disponibile dal terzo trimestre del 2024



New

FFPSvh 6501

Perfection Disponibile dal terzo trimestre del 2024

Volume lordo / utile	1360/1096 l
Dimensioni esterne in mm (L / P / A)	1427 / 867 / 2115
Dimensioni interne in mm (L / P / A)	507 / 650 / 1512
Classe di efficienza energetica ¹	B
Consumo energetico in 365 giorni	2208 kWh
Classe climatica (direttiva sull'energia)	5
Classe di temperatura (direttiva sull'energia)	L1
Classe climatica (norma di sicurezza)	5
Temperatura ambiente ²	+10°C a +40°C
Gas refrigerante	R 290
Rumorosità (potenza sonora)	60 dB(A)
Tensione / frequenza	220 - 240V~ / 50/60 Hz
Potenza massima assorbita	4,0 A
Consumo nominale in watt	580 W
Dissipazione di calore	1485 kJ/h
Sistema di raffreddamento	ventilato
Sbrinamento	automatico
Intervallo della temperatura	-9°C a -26°C
Gastronom	GN 2/1, 530 x 650 mm (longitudinale)
Materiale del corpo esterno / colore	Acciaio al nichel-cromo (1.4301/AISI 304) / acciaio inox
Materiale porta / colore	Acciaio al nichel-cromo (1.4301/AISI 304)
Materiale vano interno	Acciaio al nichel-cromo (1.4301/AISI 304)
Tipo di comando	Display a colori 2,4", Touch & Swipe
Display della temperatura	digitale esterno
Segnale di allarme	ottico ed acustico
Illuminazione interna	LED a colonna, a sinistra
Tipo di rete	SmartModule
Soluzione di rete	Integrato, estraibile
Interfaccia	WLAN/LAN
Griglie regolabili di appoggio	8
Materiale griglie di appoggio	griglie rivestite di materiale plastico
Carico massimo ripiani	60 kg
Altezza piedini di posizionamento	115-175 mm
Maniglia	maniglia integrata
Chiusura	azionamento meccanico
Porta a chiusura automatica	sì
Battuta della porta	cerniere sinistra / cerniere destra
Peso lordo / netto	225 / 200 kg
Opzione unità di condensazione remota R 134a	FFPSrh 1402
Accessori ordinabili separatamente	
Griglia in acciaio inox / grigia	7112622 / 7112606
Ruote Ø 100 mm	9597965
Pedale apertura porta	9597649
Set Side-by-Side colore grigio	9597778

Volume lordo / utile	597 / 486 l
Dimensioni esterne in mm (L / P / A)	697 / 867 / 2115
Dimensioni interne in mm (L / P / A)	509 / 650 / 1512
Classe di efficienza energetica ¹	B
Consumo energetico in 365 giorni	1054 kWh
Classe climatica (direttiva sull'energia)	5
Classe di temperatura (direttiva sull'energia)	L1
Classe climatica (norma di sicurezza)	5
Temperatura ambiente ²	+10°C a +40°C
Gas refrigerante	R 290
Rumorosità (potenza sonora)	60 dB(A)
Tensione / frequenza	220 - 240V~ / 50 Hz
Potenza massima assorbita	4,0 A
Consumo nominale in watt	610 W
Dissipazione di calore	975 kJ/h
Sistema di raffreddamento	ventilato
Sbrinamento	automatico
Intervallo della temperatura	-9°C a -26°C
Gastronom	GN 2/1, 530 x 650 mm (longitudinale)
Materiale del corpo esterno / colore	Acciaio al nichel-cromo (1.4301/AISI 304) / acciaio inox
Materiale porta / colore	Acciaio al nichel-cromo (1.4301/AISI 304)
Materiale vano interno	Acciaio al nichel-cromo (1.4301/AISI 304)
Tipo di comando	Display a colori 2,4", Touch & Swipe
Display della temperatura	digitale esterno
Segnale di allarme	ottico ed acustico
Illuminazione interna	LED a colonna, a sinistra
Tipo di rete	SmartModule
Soluzione di rete	Integrato, estraibile
Interfaccia	WLAN/LAN
Griglie regolabili di appoggio	4
Materiale griglie di appoggio	griglie rivestite di materiale plastico
Carico massimo ripiani	60 kg
Altezza piedini di posizionamento	115-175 mm
Maniglia	maniglia integrata
Chiusura	azionamento meccanico
Porta a chiusura automatica	sì
Battuta della porta	cerniera destra / reversibile
Peso lordo / netto	139 / 121 kg
Accessori ordinabili separatamente	
Griglia in acciaio inox / grigia	7112622 / 7112606
Ruote Ø 100 mm	9597828
Pedale apertura porta	9597617
Set Side-by-Side colore grigio	9597778

Congelatori GN 2/1 a raffreddamento dinamico con acciaio inox all'interno e all'esterno



New

FFPSvg 1402

Performance Disp. dal terzo trimestre del 2024



New

FFPSvg 6501

Performance Disp. dal terzo trimestre del 2024

Volume lordo / utile	1360/1096 l
Dimensioni esterne in mm (L / P / A)	1427 / 867 / 2115
Dimensioni interne in mm (L / P / A)	1239 / 650 / 1512
Classe di efficienza energetica ¹	B
Consumo energetico in 365 giorni	2208 kWh
Classe climatica (direttiva sull'energia)	5
Classe di temperatura (direttiva sull'energia)	L1
Classe climatica (norma di sicurezza)	5
Temperatura ambiente ²	+10°C a +40°C
Gas refrigerante	R 290
Rumorosità (potenza sonora)	60 dB(A)
Tensione / frequenza	220 - 240V~ / 50/60 Hz
Potenza massima assorbita	4,0 A
Consumo nominale in watt	580 W
Dissipazione di calore	1420 kJ/h
Sistema di raffreddamento	ventilato
Sbrinamento	automatico
Intervallo della temperatura	-9°C a -26°C
Gastronom	GN 2/1, 530 x 650 mm (longitudinale)
Materiale del corpo esterno / colore	Acciaio al nichel-cromo (1.4301/AISI 304) / acciaio inox
Materiale porta / colore	Acciaio al nichel-cromo (1.4301/AISI 304)
Materiale vano interno	Acciaio al nichel-cromo (1.4301/AISI 304)
Tipo di comando	display monocromatico con pulsanti touch
Display della temperatura	digitale esterno
Segnale di allarme	ottico ed acustico
Illuminazione interna	illuminazione LED dall'alto
Tipo di rete	SmartModule
Soluzione di rete	integrabile
Interfaccia	WLAN/LAN (optional)
Griglie regolabili di appoggio	6
Materiale griglie di appoggio	griglie rivestite di materiale plastico
Carico massimo ripiani	60 kg
Altezza piedini di posizionamento	115-175 mm
Maniglia	maniglia integrata
Chiusura	azionamento meccanico
Porta a chiusura automatica	sì
Battuta della porta	cerniere sinistra / cerniere destra
Peso lordo / netto	225 / 200 kg
Accessori ordinabili separatamente	
Griglia in acciaio inox / grigia	7112622 / 7112606
Ruote Ø 100 mm	9597965
Pedale apertura porta	9597649
Set Side-by-Side colore grigio	9597778
SmartModule	6145269

Volume lordo / utile	597 / 486 l
Dimensioni esterne in mm (L / P / A)	697 / 867 / 2115
Dimensioni interne in mm (L / P / A)	509 / 650 / 1512
Classe di efficienza energetica ¹	B
Consumo energetico in 365 giorni	1180 kWh
Classe climatica (direttiva sull'energia)	5
Classe di temperatura (direttiva sull'energia)	L1
Classe climatica (norma di sicurezza)	5
Temperatura ambiente ²	+10°C a +40°C
Gas refrigerante	R 290
Rumorosità (potenza sonora)	60 dB(A)
Tensione / frequenza	220 - 240V~ / 50 Hz
Potenza massima assorbita	4,0 A
Consumo nominale in watt	610 W
Dissipazione di calore	975 kJ/h
Sistema di raffreddamento	ventilato
Sbrinamento	automatico
Intervallo della temperatura	-9°C a -26°C
Gastronom	GN 2/1, 530 x 650 mm (longitudinale)
Materiale del corpo esterno / colore	Acciaio al nichel-cromo (1.4301/AISI 304) / acciaio inox
Materiale porta / colore	Acciaio al nichel-cromo (1.4301/AISI 304)
Materiale vano interno	Acciaio al nichel-cromo (1.4301/AISI 304)
Tipo di comando	display monocromatico con pulsanti touch
Display della temperatura	digitale esterno
Segnale di allarme	ottico ed acustico
Illuminazione interna	illuminazione LED dall'alto
Tipo di rete	SmartModule
Soluzione di rete	integrabile
Interfaccia	WLAN/LAN (optional)
Griglie regolabili di appoggio	3
Materiale griglie di appoggio	griglie rivestite di materiale plastico
Carico massimo ripiani	60 kg
Altezza piedini di posizionamento	115-175 mm
Maniglia	maniglia integrata
Chiusura	azionamento meccanico
Porta a chiusura automatica	sì
Battuta della porta	cerniera destra / reversibile
Peso lordo / netto	137 / 119 kg
Accessori ordinabili separatamente	
Griglia in acciaio inox / grigia	7112622 / 7112606
Ruote Ø 100 mm	9597828
Pedale apertura porta	9597617
Set Side-by-Side colore grigio	9597778
SmartModule	6145269



Tavoli refrigerati Liebherr: prodotti a portata di mano e freschi più a lungo

Il lavoro in una cucina professionale, con i suoi ritmi frenetici in ambienti spesso angusti, richiede apparecchiature che si adattino allo spazio e funzionino perfettamente in qualsiasi situazione. I tavoli refrigerati di Liebherr con altezza progettata accuratamente consentono di avere tutto a portata di mano e di ottimizzare il lavoro. Grazie alla distribuzione uniforme della temperatura in tutto il vano, mantengono freschi gli alimenti in modo affidabile e ne prolungano la durata di conservazione. Il pregiato acciaio inox impedisce la formazione di condensa, consente di conservare gli alimenti nel rispetto dell'igiene e garantisce la massima facilità di pulizia. I cassetti adatti a contenitori Gastronorm, che potete scegliere in base alle vostre esigenze specifiche, offrono un comfort ancora maggiore. Oltre all'estrema flessibilità, la nostra serie di apparecchiature si caratterizza per la massima robustezza e durata, e, non da ultimo, per i costi energetici e di esercizio ridotti.

I vantaggi in breve



Compatibile con contenitori standard

In linea di massima i frigoriferi Liebherr per la ristorazione sono progettati per l'utilizzo con contenitori Euronorm. Potete quindi continuare a utilizzare i contenitori standard in dotazione finora.

Vano interno adatto per alimenti

Tutti i materiali utilizzati nelle apparecchiature Liebherr per la ristorazione sono adatti per uso alimentare e quindi ideali per la conservazione di prodotti non confezionati.

Cassetti 1/3, 1/2 e 2/3

I frigoriferi da sottopiano di Liebherr possono essere configurati con cassetti di altezze diverse a seconda delle esigenze specifiche. È possibile scegliere fra tre varianti: cassetti 1/3, 1/2 o 2/3.



Piani di lavoro

Grazie al piano di lavoro combinato in acciaio inox, il frigorifero da sottopiano di Liebherr diventa la superficie di lavoro perfetta, disponibile con o senza protezione dagli schizzi. E se volete una soluzione personalizzata, i nostri frigoriferi sottopiano sono disponibili anche senza piano di lavoro.



FRTSvg 7582 S01 Performance

Conformità alla norma DIN EN 60335 per la sicurezza delle apparecchiature

Per garantire la massima sicurezza possibile dei prodotti, oltre ad avere la marcatura UKCA-CE prevista per legge, le apparecchiature sono sottoposte a test in un laboratorio indipendente.

Etichetta energetica in linea con la direttiva UE 2015/1094

Dall'etichetta energetica è evidente quanto siano convenienti le apparecchiature professionali Liebherr. Questo basso consumo energetico si traduce anche in costi di esercizio complessivi minimi.



Piedini regolabili

I piedini regolabili, disponibili come accessori, consentono di regolare l'altezza dell'apparecchiatura in base alle vostre esigenze. Alzando i piedini, ad esempio, potete pulire con più facilità il pavimento sotto l'apparecchiatura professionale.



Cassetti rimovibili

Tutti i dettagli di un frigorifero da sottopiano sono progettati all'insegna della funzionalità. Ad esempio, i cassetti sono realizzati in modo tale che li si possa rimuovere senza sforzo per la pulizia. Successivamente basta agganciarli alle guide telescopiche.



Porte

I frigoriferi da sottopiano sono disponibili in due varianti: con cassetti o con porta. La porta rimane aperta a partire da un angolo di 90° e vi permette così di svuotare e riempire l'apparecchiatura con facilità.

Navigazione nei menu intuitiva

Comodità a portata di mano: leggete lo stato dell'apparecchiatura sul pannello di controllo integrato a filo nella porta senza aprirla. La navigazione nel menu è intuitiva e avviene tramite tre pulsanti touch.

La qualità fin nei minimi dettagli



Acciaio inox all'interno e all'esterno

Igiene e lunga durata: l'interno dell'apparecchiatura, completamente realizzato in acciaio inox di eccellente qualità, facilita la pulizia e contribuisce alla longevità della stessa.



Ultra-efficient

L'aumento del prezzo dell'energia elettrica ha fatto crescere la domanda di frigoriferi e congelatori ad alta efficienza energetica. Liebherr sfrutta appieno il potenziale di efficienza di tutti i componenti: dal compressore alla guarnizione, fino all'illuminazione e all'elettronica. Il risultato è straordinario, soprattutto in termini di costi di esercizio.



Guarnizione della porta rimovibile

Risparmiate tempo e denaro: le guarnizioni rimovibili di Liebherr sono facili da sostituire. Se una guarnizione è danneggiata, potrete sostituirla senza attrezzi.



LIEBHERR

Comfort con un semplice tocco

Il comando elettronico con pulsanti touch consente di regolare la temperatura con precisione al grado.



Elemento riscaldante nel telaio

La muffa o il ghiaccio sono preoccupazioni del passato. Per impedire la formazione di condensa, tutti i tavoli refrigerati e i tavoli congelatore Liebherr per uso professionale con cassetti sono dotati di un elemento riscaldante nel telaio. Se da un lato facilita la pulizia, l'elemento riscaldante garantisce anche una maggiore igiene.

I vantaggi dello sbrinamento a gas caldo

Aumento della temperatura ridotto al minimo



Sbrinamento a gas caldo a basso consumo (per modelli plug-in)

Sbrinamento più rapido e meno frequente. Il sistema di controllo elettronico calcola i cicli di sbrinamento ottimali in base alla durata di funzionamento del compressore. Lo sbrinamento a gas caldo è efficiente in termini energetici perché riduce il tempo di sbrinamento da circa 30 minuti a circa 10 minuti e produce un aumento della temperatura ridotto all'interno dell'apparecchiatura. Gli alimenti possono quindi rimanere nell'apparecchiatura durante lo sbrinamento e non saranno soggetti a inutili variazioni della temperatura.



Stabilità della temperatura conforme ai requisiti della norma DIN EN 16825:2015 (congelamento)

Per preservare la qualità degli alimenti è necessario che le variazioni della temperatura siano minime. Con valori stabili tra -1 °C e +5 °C e tra -15 °C e -18 °C, le apparecchiature Liebherr garantiscono le condizioni di conservazione ideali.

Panoramica della gamma di prodotti

Due scomparti



Tre scomparti





Quattro scomparti



Opzioni cassetti



 100-150 mm
Piedini regolabili
In alternativa: senza piedini

 In alternativa: Ruote

- 1** Porte
- 2** Cassetti 2 x 1/2
(altezza interna 20 cm)
- 3** Cassetti 3 x 1/3
(altezza interna 14 cm)
- 4** Cassetti 1/3 + 2/3
(altezza interna 30 cm)

Soluzione plug-in e refrigerazione remota

Tutti i tavoli refrigerati e i tavoli congelatore sono disponibili come apparecchiature plug-in oppure con refrigerazione remota. In questo modo si può adattare al meglio l'apparecchiatura alle esigenze personali o alle condizioni locali. Tutti i dispositivi offrono anche la possibilità di installazione su piedistallo.

Varianti di modello (piano di lavoro)

Numero aggiuntivo per il piano di lavoro

001:	senza piano di lavoro
T01	piano di lavoro in acciaio inox senza paraschizzi
S01	piano di lavoro in acciaio inox con paraschizzi



Il piano di lavoro dei nuovi tavoli refrigerati è disponibile in tre varianti. Il numero corrispondente deve essere aggiunto al numero del modello (001, T01, S01).

Esempio: FFTSvg 7521 001

Tavoli refrigerati

Nome prodotto		Porte/cassetti (da sinistra a destra)			
Plug-in	Remoto	Primo scomparto	Secondo scomparto	Terzo scomparto	Quarto scomparto
FFTSvg 7521	FRTSrg 7521	Porta con isolamento	Porta con isolamento		
FFTSvg 7550	FRTSrg 7550	Cassetti 2 x 1/2	Porta con isolamento		
FFTSvg 7551	FRTSrg 7551	Cassetti 1/3 + 2/3	Porta con isolamento		
FFTSvg 7552	FRTSrg 7552	Cassetti 3 x 1/3	Porta con isolamento		
FFTSvg 7522	FRTSrg 7522	Cassetti 2 x 1/2	Cassetti 2 x 1/2		
FFTSvg 7523	FRTSrg 7523	Cassetti 3 x 1/3	Cassetti 2 x 1/2		
FFTSvg 7524	FRTSrg 7524	Cassetti 3 x 1/3	Cassetti 3 x 1/3		
FFTSvg 7531	FRTSrg 7531	Porta con isolamento	Porta con isolamento	Porta con isolamento	
FFTSvg 7553	FRTSrg 7553	Cassetti 2 x 1/2	Porta con isolamento	Porta con isolamento	
FFTSvg 7555	FRTSrg 7555	Cassetti 3 x 1/3	Porta con isolamento	Porta con isolamento	
FFTSvg 7556	FRTSrg 7556	Cassetti 2 x 1/2	Cassetti 2 x 1/2	Porta con isolamento	
FFTSvg 7559	FRTSrg 7559	Cassetti 1/3 + 2/3	Cassetti 2 x 1/2	Porta con isolamento	
FFTSvg 7561	FRTSrg 7561	Cassetti 3 x 1/3	Cassetti 1/3 + 2/3	Porta con isolamento	
FFTSvg 7532	FRTSrg 7532	Cassetti 2 x 1/2	Cassetti 2 x 1/2	Cassetti 2 x 1/2	
FFTSvg 7563	FRTSrg 7563	Cassetti 2 x 1/2	Cassetti 2 x 1/2	Cassetti 3 x 1/3	
FFTSvg 7565	FRTSrg 7565	Cassetti 2 x 1/2	Cassetti 3 x 1/3	Cassetti 3 x 1/3	
FFTSvg 7566	FRTSrg 7566	Cassetti 2 x 1/2	Cassetti 3 x 1/3	Cassetti 1/3 + 2/3	
FFTSvg 7541	FRTSrg 7541	Porta con isolamento	Porta con isolamento	Porta con isolamento	Porta con isolamento
FFTSvg 7570	FRTSrg 7570	Cassetti 2 x 1/2	Porta con isolamento	Porta con isolamento	Porta con isolamento
FFTSvg 7572	FRTSrg 7572	Cassetti 3 x 1/3	Porta con isolamento	Porta con isolamento	Porta con isolamento
FFTSvg 7573	FRTSrg 7573	Cassetti 2 x 1/2	Cassetti 2 x 1/2	Porta con isolamento	Porta con isolamento
FFTSvg 7576	FRTSrg 7576	Cassetti 2 x 1/2	Cassetti 1/3 + 2/3	Porta con isolamento	Porta con isolamento
FFTSvg 7578	FRTSrg 7578	Cassetti 2 x 1/2	Cassetti 2 x 1/2	Cassetti 2 x 1/2	Porta con isolamento
FFTSvg 7582	FRTSrg 7582	Cassetti 2 x 1/2	Cassetti 2 x 1/2	Cassetti 3 x 1/3	Porta con isolamento

Tavoli congelatore

Plug-in	Remoto	Primo scomparto	Secondo scomparto	Terzo scomparto	Quarto scomparto
FFTSvg 7521	FFTSrg 7521	Porta con isolamento	Porta con isolamento		
FFTSvg 7531	FFTSrg 7531	Porta con isolamento	Porta con isolamento	Porta con isolamento	
FFTSvg 7541	FFTSrg 7541	Porta con isolamento	Porta con isolamento	Porta con isolamento	Porta con isolamento

Tavoli refrigerati a raffreddamento dinamico con acciaio inox all'interno e all'esterno

Il piano di lavoro dei nuovi tavoli refrigerati è disponibile in tre varianti. Il numero corrispondente deve essere aggiunto al numero del modello (001, T01, S01). **Esempio: FRTSvsg 7521 001**



FRTSvsg 7563

Performance

Volume lordo / utile	440 / 201 l
Dimensioni esterne in mm (L / P / A)	1780 / 680 / 810
Dimensioni interne in mm (L / P / A)	1320 / 550 / 570
Classe di efficienza energetica ¹	D
Consumo energetico in 365 giorni	1181 kWh
Classe climatica (direttiva sull'energia)	4
Classe di temperatura (direttiva sull'energia)	M1
Classe climatica (norma di sicurezza)	5
Temperatura ambiente ²	+10°C a +40°C
Gas refrigerante	R 290
Rumorosità (potenza sonora)	56 dB(A)
Tensione / frequenza	220 - 240V~ / 50 Hz
Potenza massima assorbita / Consumo nominale in watt	1,2 A / 300 W
Sistema di raffreddamento / Sbrinamento	ventilato / automatico
Intervallo della temperatura	-2°C a +8°C
Gastronorm	GN 1/1, 530 x 325 mm (longitudinale)
Materiale del corpo esterno / colore	Acciaio al nichel-cromo (1.4301/AISI 304) / acciaio inox
Materiale porta / colore	Acciaio al nichel-cromo (1.4301/AISI 304)
Materiale vano interno	Acciaio al nichel-cromo (1.4301/AISI 304)
Tipo di comando / Display della temperatura	display a LED a 7 segmenti con tasti / digitale esterno
Segnale di allarme	ottico
Numero di scomparti	3
Scomparto 1	2 cassette 1/2
Scomparto 2	2 cassette 1/2
Scomparto 3	3 cassette 1/3
Sistema di estrazione del cassetto	guida interamente telescopica
Piano di lavoro	senza piano di lavoro
Registrazione della temperatura min / max	sì
Tipo di rete / Soluzione di rete	SmartCoolingHub / integrabile
Interfaccia	RS485 (optional)
Ripiani vano frigorifero	
Griglie regolabili di appoggio	
Materiale griglie di appoggio	griglie rivestite di materiale plastico
Carico massimo ripiani	30 kg
Altezza piedini di posizionamento	100 - 150 mm
Maniglia	maniglia integrata
Porta a chiusura automatica	
Battuta della porta	
Riscaldamento telaio anteriore	sì
Peso lordo / netto	216 / 195 kg
Accessori ordinabili separatamente	
Griglia in acciaio inox / grigia	7790638 / 7790551
Supporto a sinistra	7790590
Supporto a destra	7790589
Set di ruote 4 pz.	7790636

FRTSvsg 7531 ver. S01

Performance

Volume lordo / utile	440 / 274 l
Dimensioni esterne in mm (L / P / A)	1780 / 700 / 950
Dimensioni interne in mm (L / P / A)	1320 / 555 / 570
Classe di efficienza energetica ¹	A
Consumo energetico in 365 giorni	617 kWh
Classe climatica (direttiva sull'energia)	5
Classe di temperatura (direttiva sull'energia)	M1
Classe climatica (norma di sicurezza)	5
Temperatura ambiente ²	+10°C a +40°C
Gas refrigerante	R 290
Rumorosità (potenza sonora)	56 dB(A)
Tensione / frequenza	220 - 240V~ / 50 Hz
Potenza massima assorbita / Consumo nominale in watt	1,2 A / 285 W
Sistema di raffreddamento / Sbrinamento	ventilato / automatico
Intervallo della temperatura	-2°C a +8°C
Gastronorm	GN 1/1, 530 x 325 mm (longitudinale)
Materiale del corpo esterno / colore	Acciaio al nichel-cromo (1.4301/AISI 304) / acciaio inox
Materiale porta / colore	Acciaio al nichel-cromo (1.4301/AISI 304)
Materiale vano interno	Acciaio al nichel-cromo (1.4301/AISI 304)
Tipo di comando / Display della temperatura	display a LED a 7 segmenti con tasti / digitale esterno
Segnale di allarme	ottico
Numero di scomparti	3
Scomparto 1	porta
Scomparto 2	porta
Scomparto 3	porta
Sistema di estrazione del cassetto	
Piano di lavoro	piano di lavoro con paraschizzi
Registrazione della temperatura min / max	sì
Tipo di rete / Soluzione di rete	SmartCoolingHub / integrabile
Interfaccia	RS485 (optional)
Ripiani vano frigorifero	9
Griglie regolabili di appoggio	6
Materiale griglie di appoggio	griglie rivestite di materiale plastico
Carico massimo ripiani	30 kg
Altezza piedini di posizionamento	100 - 150 mm
Maniglia	maniglia integrata
Porta a chiusura automatica	sì
Battuta della porta	cerniere sinistra / cerniere destra
Riscaldamento telaio anteriore	
Peso lordo / netto	212 / 190 kg
Accessori ordinabili separatamente	
Griglia in acciaio inox / grigia	7790638 / 7790551
Supporto a sinistra	7790590
Supporto a destra	7790589
Set di ruote 4 pz.	7790636

Tavolo per refrigerazione e per congelazione a raffreddamento dinamico con acciaio inox all'interno e all'esterno



FFTSvsg 7531 ver. T01

Performance

Volume lordo / utile	440 / 273 l
Dimensioni esterne in mm (L / P / A)	1780 / 700 / 850
Dimensioni interne in mm (L / P / A)	1320 / 550 / 570
Classe di efficienza energetica ¹	D
Consumo energetico in 365 giorni	2892 kWh
Classe climatica (direttiva sull'energia)	5
Classe di temperatura (direttiva sull'energia)	L1
Classe climatica (norma di sicurezza)	5
Temperatura ambiente ²	+10°C a +40°C
Gas refrigerante	R 290
Rumorosità (potenza sonora)	63 dB(A)
Tensione / frequenza	220 - 240V~ / 50 Hz
Potenza massima assorbita / Consumo nominale in watt	3,9 A / 850 W
Sistema di raffreddamento / Sbrinamento	ventilato / automatico
Intervallo della temperatura	-10°C a -20°C
Gastronorm	GN 1/1, 530 x 325 mm (longitudinale)
Materiale del corpo esterno / colore	Acciaio al nichel-cromo (1.4301/AISI 304) / acciaio inox
Materiale porta / colore	Acciaio al nichel-cromo (1.4301/AISI 304)
Materiale vano interno	Acciaio al nichel-cromo (1.4301/AISI 304)
Tipo di comando / Display della temperatura	display a LED a 7 segmenti con tasti / digitale esterno
Segnale di allarme	ottico
Numero di scomparti	3
Scomparto 1	porta
Scomparto 2	porta
Scomparto 3	porta
Sistema di estrazione del cassetto	
Piano di lavoro	con piano di lavoro
Registrazione della temperatura min / max	sì
Tipo di rete / Soluzione di rete	SmartCoolingHub / integrabile
Interfaccia	RS485 (optional)
Piani d'appoggio	9
Griglie regolabili di appoggio	6
Materiale griglie di appoggio	griglie rivestite di materiale plastico
Carico massimo ripiani	30 kg
Altezza piedini di posizionamento	100 - 150 mm
Maniglia	maniglia integrata
Porta a chiusura automatica	sì
Battuta della porta	cerniere sinistra / cerniere destra
Riscaldamento telaio anteriore	sì
Peso lordo / netto	207 / 186 kg
Accessori ordinabili separatamente	
Griglia in acciaio inox / grigia	7790638 / 7790551
Supporto a sinistra	7790590
Supporto a destra	7790589
Set di ruote 4 pz.	7790636

FRTSvsg 7522 ver. T01

Performance

Volume lordo / utile	280 / 131 l
Dimensioni esterne in mm (L / P / A)	1300 / 700 / 850
Dimensioni interne in mm (L / P / A)	840 / 555 / 570
Classe di efficienza energetica ¹	C
Consumo energetico in 365 giorni	821 kWh
Classe climatica (direttiva sull'energia)	4
Classe di temperatura (direttiva sull'energia)	M1
Classe climatica (norma di sicurezza)	5
Temperatura ambiente ²	+10°C a +40°C
Gas refrigerante	R 290
Rumorosità (potenza sonora)	56 dB(A)
Tensione / frequenza	220 - 240V~ / 50 Hz
Potenza massima assorbita / Consumo nominale in watt	1,2 A / 280 W
Sistema di raffreddamento / Sbrinamento	ventilato / automatico
Intervallo della temperatura	-2°C a +8°C
Gastronorm	GN 1/1, 530 x 325 mm (longitudinale)
Materiale del corpo esterno / colore	Acciaio al nichel-cromo (1.4301/AISI 304) / acciaio inox
Materiale porta / colore	Acciaio al nichel-cromo (1.4301/AISI 304)
Materiale vano interno	Acciaio al nichel-cromo (1.4301/AISI 304)
Tipo di comando / Display della temperatura	display a LED a 7 segmenti con tasti / digitale esterno
Segnale di allarme	ottico
Numero di scomparti	2
Scomparto 1	2 cassette 1/2
Scomparto 2	2 cassette 1/2
Sistema di estrazione del cassetto	guida interamente telescopica
Piano di lavoro	con piano di lavoro
Registrazione della temperatura min / max	sì
Tipo di rete / Soluzione di rete	SmartCoolingHub / integrabile
Interfaccia	RS485 (optional)
Ripiani vano frigorifero	
Griglie regolabili di appoggio	
Materiale griglie di appoggio	griglie rivestite di materiale plastico
Carico massimo ripiani	30 kg
Altezza piedini di posizionamento	100 - 150 mm
Maniglia	maniglia integrata
Porta a chiusura automatica	
Battuta della porta	
Riscaldamento telaio anteriore	sì
Peso lordo / netto	184 / 166 kg
Accessori ordinabili separatamente	
Griglia in acciaio inox / grigia	7790638 / 7790551
Supporto a sinistra	7790590
Supporto a destra	7790589
Set di ruote 4 pz.	7790636

I vantaggi in breve

Sistema di raffreddamento dinamico

Sistema di raffreddamento dinamico ad alte prestazioni per temperature interne stabili e distribuite uniformemente. L'interruttore a contatto ventola/porta riduce al minimo la dispersione di aria fredda all'apertura della porta. Grazie alla presenza dell'evaporatore il sistema non richiede praticamente alcuna manutenzione.



Compatibile con contenitori standard

In linea di massima i frigoriferi Liebherr per la ristorazione sono dimensionati per l'utilizzo di contenitori Euronorm. Potete quindi continuare a utilizzare i contenitori standard utilizzati finora.

Griglie

Le griglie rivestite in materiale plastico consentono di organizzare a piacere il vano interno e sorreggono fino a 60 kg di peso, conservando in modo affidabile anche i prodotti più pesanti.

Vano interno senza giunzioni

Il vano interno, realizzato con polistirolo per alimenti tramite imbutitura e progettato per usi professionali, è inodore, molto robusto, resistente ed ha angoli ampi che ne facilitano la pulizia e garantiscono quindi la massima igiene.

Struttura in acciaio inox

Il corpo esterno in acciaio inox, con pareti laterali realizzate in un unico blocco, è privo di giunzioni e quindi facile da pulire e igienico.



Scarico sul fondo

Lo scarico integrato sul fondo della vostra apparecchiatura Liebherr per la ristorazione consente una pulizia agevole in spazi ridotti. L'acqua viene scaricata all'esterno e l'apparecchiatura ritorna pulita in breve tempo.

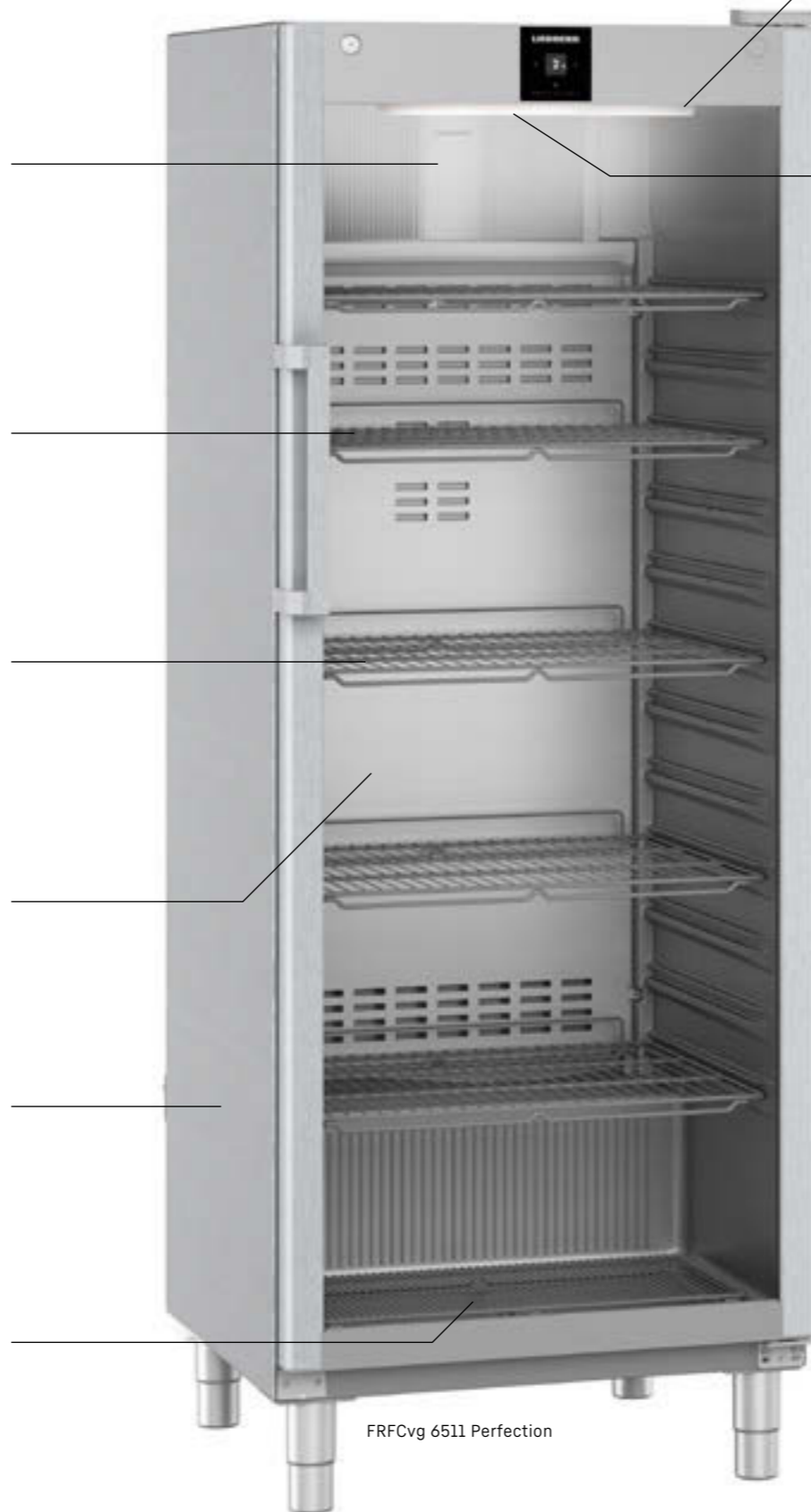

FRFCvg 6511 Perfection

LightAlarm

In caso di aumento non voluto della temperatura o di altri problemi l'illuminazione interna dell'apparecchiatura inizia a lampeggiare, segnalando rapidamente che è necessario intervenire.



Illuminazione interna a LED

L'illuminazione a LED dall'alto illumina l'interno alla perfezione anche in ambienti bui. In questo modo non solo non perderete tempo in lunghe ricerche, ma risparmierete anche sui costi energetici.

Smart Frost

SmartFrost riduce notevolmente la formazione di ghiaccio all'interno dell'apparecchiatura e sui prodotti. Grazie all'evaporatore integrato, che garantisce un raffreddamento uniforme a basso consumo energetico, si potrà sbrinare l'apparecchiatura meno di frequente.

No Frost

Con le apparecchiature professionali Liebherr, lo sbrinamento diviene superfluo. L'umidità viene rimossa dal raffreddamento ventilato e i cicli di sbrinamento eliminano anche gli ultimi residui di umidità dal vano interno.



Comodità a portata di mano

Leggete lo stato dell'apparecchiatura sul pannello di controllo integrato a filo nella porta senza aprirla. La navigazione nel menu è intuitiva e avviene tramite tre pulsanti touch.



HumidityControl

Solo con la giusta combinazione di temperatura e umidità è possibile creare le condizioni di conservazione perfette. Con HumidityControl potrete regolare l'umidità in base alle vostre esigenze, ottenendo così le condizioni di conservazione ideali per preservare più a lungo la freschezza dei cibi.



Intervallo di temperatura più ampio tra -2 °C e +15 °C

I frigoriferi Liebherr hanno un intervallo di temperatura più ampio tra -2 °C e +15 °C.

Frigoriferi GN 2/1 a raffreddamento dinamico con vano interno in plastica



FRFCvg 6511

Perfection

Volume lordo / utile	688 / 478 l
Dimensioni esterne in mm (L / P / A)	747 / 769 / 2018
Dimensioni interne in mm (L / P / A)	620 / 531 / 1642
Classe di efficienza energetica ¹	D
Consumo energetico in 365 giorni	984 kWh
Classe climatica (direttiva sull'energia)	4
Classe di temperatura (direttiva sull'energia)	M1
Classe climatica (norma di sicurezza)	5
Temperatura ambiente ²	+10 °C a +40 °C
Gas refrigerante	R 600a
Rumorosità (potenza sonora)	49 dB(A)
Tensione / frequenza	220 - 240V~ / 50 Hz
Potenza massima assorbita	2,0 A
Consumo nominale in watt	250 W
Dissipazione di calore	658 kJ/h
Sistema di raffreddamento / Sbrinamento	ventilato / automatico
Intervallo della temperatura	+1 °C a +15 °C
Gastronorm	GN 2/1, 650 × 530 mm (trasversale)
Materiale del corpo esterno / colore	acciaio inox / acciaio inox
Materiale porta / colore	vetro
Materiale vano interno	PS termoformato ad uso alimentare
Tipo di comando	display monocromatico con pulsanti touch
Display della temperatura	digitale esterno
Segnale di allarme	ottico ed acustico
Illuminazione interna	illuminazione con plafoniera a LED, commutabile separatamente e regolabile
Tipo di rete	SmartModule
Soluzione di rete	integrabile
Interfaccia	WLAN/LAN (optional)
Griglie regolabili di appoggio / Materiale griglie di appoggio	5 / griglie rivestite di materiale plastico
Carico massimo ripiani	60 kg
Altezza piedini di posizionamento	150 - 180 mm
Maniglia	maniglia in alluminio
Chiusura	azionamento meccanico
Porta a chiusura automatica	sì
Battuta della porta	cerniera destra / reversibile
Peso lordo / netto	118 / 109 kg
Accessori ordinabili separatamente	
Griglia in acciaio inossidabile / griglia / bianca	7112570 / 7112568 / 7112566
Griglia inferiore in acciaio inossidabile / griglia / bianca	7113227 / 7113231 / 7113223
Ruote Ø 80 mm	9086926
Ruote Ø 100 mm	9080023
Serrature aggiuntive (fino a 5)	su richiesta
Set Side-by-Side colore grigio / bianco	9006973 / -
SmartModule	6145269

Frigoriferi GN 2/1 a raffreddamento dinamico con vano interno in plastica



FRFCvg 6501

Perfection

Volume lordo / utile	655 / 479 l
Dimensioni esterne in mm (L / P / A)	747 / 769 / 2018
Dimensioni interne in mm (L / P / A)	620 / 531 / 1660
Classe di efficienza energetica ¹	C
Consumo energetico in 365 giorni	635 kWh
Classe climatica (direttiva sull'energia)	5
Classe di temperatura (direttiva sull'energia)	M1
Classe climatica (norma di sicurezza)	5
Temperatura ambiente ²	+10 °C a +40 °C
Gas refrigerante	R 600a
Rumorosità (potenza sonora)	49 dB(A)
Tensione / frequenza	220 - 240V~ / 50 Hz
Potenza massima assorbita	2,0 A
Consumo nominale in watt	240 W
Dissipazione di calore	408 kJ/h
Sistema di raffreddamento / Sbrinamento	ventilato / automatico
Intervallo della temperatura	-2 °C a +15 °C
Gastronorm	GN 2/1, 650 × 530 mm (trasversale)
Materiale del corpo esterno / colore	acciaio inox / acciaio inox
Materiale porta / colore	porta piena
Materiale vano interno	PS termoformato ad uso alimentare
Tipo di comando	display monocromatico con pulsanti touch
Display della temperatura	digitale esterno
Segnale di allarme	ottico ed acustico
Illuminazione interna	illuminazione LED dall'alto
Tipo di rete	SmartModule
Soluzione di rete	integrabile
Interfaccia	WLAN/LAN (optional)
Griglie regolabili di appoggio / Materiale griglie di appoggio	5 / griglie rivestite di materiale plastico
Carico massimo ripiani	60 kg
Altezza piedini di posizionamento	150 - 180 mm
Maniglia	maniglia in alluminio
Chiusura	azionamento meccanico
Porta a chiusura automatica	sì
Battuta della porta	cerniera destra / reversibile
Peso lordo / netto	92 / 83 kg
Accessori ordinabili separatamente	
Griglia in acciaio inossidabile / griglia / bianca	7112570 / 7112568 / 7112566
Griglia inferiore in acciaio inossidabile / griglia / bianca	7113227 / 7113231 / 7113223
Ruote Ø 80 mm	9086926
Ruote Ø 100 mm	9080023
Serrature aggiuntive (fino a 5)	su richiesta
Set Side-by-Side colore grigio / bianco	9006973 / -
SmartModule	6145269



FRFvg 6501

Performance

Volume lordo / utile	655 / 479 l
Dimensioni esterne in mm (L / P / A)	747 / 769 / 2018
Dimensioni interne in mm (L / P / A)	620 / 531 / 1660
Classe di efficienza energetica ¹	C
Consumo energetico in 365 giorni	603 kWh
Classe climatica (direttiva sull'energia)	5
Classe di temperatura (direttiva sull'energia)	M1
Classe climatica (norma di sicurezza)	5
Temperatura ambiente ²	+10 °C a +40 °C
Gas refrigerante	R 600a
Rumorosità (potenza sonora)	49 dB(A)
Tensione / frequenza	220 - 240V~ / 50 Hz
Potenza massima assorbita	2,0 A
Consumo nominale in watt	240 W
Dissipazione di calore	408 kJ/h
Sistema di raffreddamento / Sbrinamento	ventilato / automatico
Intervallo della temperatura	+1 °C a +15 °C
Gastronorm	GN 2/1, 650 × 530 mm (trasversale)
Materiale del corpo esterno / colore	acciaio / bianco
Materiale porta / colore	porta piena
Materiale vano interno	PS termoformato ad uso alimentare
Tipo di comando	display monocromatico con pulsanti touch
Display della temperatura	digitale esterno
Segnale di allarme	ottico ed acustico
Illuminazione interna	SmartModule
Tipo di rete	integrabile
Soluzione di rete	WLAN/LAN (optional)
Interfaccia	WLAN/LAN (optional)
Griglie regolabili di appoggio / Materiale griglie di appoggio	5 / griglie rivestite di materiale plastico
Carico massimo ripiani	60 kg
Altezza piedini di posizionamento	150 - 180 mm
Maniglia	maniglia in alluminio
Chiusura	azionamento meccanico
Porta a chiusura automatica	sì
Battuta della porta	cerniera destra / reversibile
Peso lordo / netto	93 / 84 kg
Accessori ordinabili separatamente	
Griglia in acciaio inossidabile / griglia / bianca	7112570 / 7112568 / 7112566
Griglia inferiore in acciaio inossidabile / griglia / bianca	7113227 / 7113231 / 7113223
Ruote Ø 80 mm	9086926
Ruote Ø 100 mm	9080023
Serrature aggiuntive (fino a 5)	su richiesta
Set Side-by-Side colore grigio / bianco	- / 9006786
SmartModule	6145269



FRFCvg 5511
Perfection



FRFCvg 5501
Perfection

Volume lordo / utile	600 / 418 l
Dimensioni esterne in mm (L / P / A)	747 / 769 / 1818
Dimensioni interne in mm (L / P / A)	620 / 531 / 1442
Classe di efficienza energetica ¹	E
Consumo energetico in 365 giorni	1041 kWh
Classe climatica (direttiva sull'energia)	4
Classe di temperatura (direttiva sull'energia)	M1
Classe climatica (norma di sicurezza)	5
Temperatura ambiente ²	+10°C a +40°C
Gas refrigerante	R 600a
Rumorosità (potenza sonora)	49 dB(A)
Tensione / frequenza	220 - 240V~ / 50 Hz
Potenza massima assorbita	2,0 A
Consumo nominale in watt	250 W
Dissipazione di calore	592 kJ/h
Sistema di raffreddamento / Sbrinamento	ventilato / automatico
Intervallo della temperatura	+1°C a +15°C
Gastronorm	GN 2/1, 650 x 530 mm (trasversale)
Materiale del corpo esterno / colore	acciaio inox / acciaio inox
Materiale porta / colore	vetro
Materiale vano interno	PS termoformato ad uso alimentare
Tipo di comando	display monocromatico con pulsanti touch
Display della temperatura	digitale esterno
Segnale di allarme	ottico ed acustico
Illuminazione interna	illuminazione con plafoniera a LED, commutabile separatamente e regolabile
Tipo di rete / Soluzione di rete	SmartModule / integrabile
Interfaccia	WLAN/LAN (optional)
Griglie regolabili di appoggio / Materiale griglie di appoggio	4 / griglie rivestite di materiale plastico
Carico massimo ripiani	60 kg
Altezza piedini di posizionamento	150 - 180 mm
Maniglia	maniglia in alluminio
Chiusura	azionamento meccanico
Porta a chiusura automatica	sì
Battuta della porta	cerniera destra / reversibile
Peso lordo / netto	106 / 98 kg
Accessori ordinabili separatamente	
Griglia in acciaio inossidabile / griglia / bianca	7112570 / 7112568 / 7112566
Griglia inferiore in acciaio inossidabile / griglia / bianca	7113227 / 7113231 / 7113223
Ruote Ø 80 mm / Ø 100 mm	9086926 / 9080023
Piedini regolabili, 90 - 120 mm	
Piedini regolabili, 150 - 180 mm	
Serrature aggiuntive (fino a 5)	su richiesta
Set Side-by-Side colore grigio / bianco / nero	9017742 / - / -
SmartModule	6145269

Volume lordo / utile	571 / 419 l
Dimensioni esterne in mm (L / P / A)	747 / 769 / 1818
Dimensioni interne in mm (L / P / A)	620 / 531 / 1442
Classe di efficienza energetica ¹	C
Consumo energetico in 365 giorni	620 kWh
Classe climatica (direttiva sull'energia)	5
Classe di temperatura (direttiva sull'energia)	M1
Classe climatica (norma di sicurezza)	5
Temperatura ambiente ²	+10°C a +40°C
Gas refrigerante	R 600a
Rumorosità (potenza sonora)	49 dB(A)
Tensione / frequenza	220 - 240V~ / 50 Hz
Potenza massima assorbita	2,0 A
Consumo nominale in watt	250 W
Dissipazione di calore	358 kJ/h
Sistema di raffreddamento / Sbrinamento	ventilato / automatico
Intervallo della temperatura	-2°C a +15°C
Gastronorm	GN 2/1, 650 x 530 mm (trasversale)
Materiale del corpo esterno / colore	acciaio inox / acciaio inox
Materiale porta / colore	porta piena
Materiale vano interno	PS termoformato ad uso alimentare
Tipo di comando	display monocromatico con pulsanti touch
Display della temperatura	digitale esterno
Segnale di allarme	ottico ed acustico
Illuminazione interna	illuminazione LED dall'alto
Tipo di rete / Soluzione di rete	SmartModule / integrabile
Interfaccia	WLAN/LAN (optional)
Griglie regolabili di appoggio / Materiale griglie di appoggio	4 / griglie rivestite di materiale plastico
Carico massimo ripiani	60 kg
Altezza piedini di posizionamento	150 - 180 mm
Maniglia	maniglia in alluminio
Chiusura	azionamento meccanico
Porta a chiusura automatica	sì
Battuta della porta	cerniera destra / reversibile
Peso lordo / netto	86 / 77 kg
Accessori ordinabili separatamente	
Griglia in acciaio inossidabile / griglia / bianca	7112570 / 7112568 / 7112566
Griglia inferiore in acciaio inossidabile / griglia / bianca	7113227 / 7113231 / 7113223
Ruote Ø 80 mm / Ø 100 mm	9086926 / 9080023
Piedini regolabili, 90 - 120 mm	
Piedini regolabili, 150 - 180 mm	
Serrature aggiuntive (fino a 5)	su richiesta
Set Side-by-Side colore grigio / bianco / nero	9017742 / - / -
SmartModule	6145269

Volume lordo / utile	571 / 419 l
Dimensioni esterne in mm (L / P / A)	747 / 769 / 1818
Dimensioni interne in mm (L / P / A)	620 / 531 / 1442
Classe di efficienza energetica ¹	C
Consumo energetico in 365 giorni	620 kWh
Classe climatica (direttiva sull'energia)	5
Classe di temperatura (direttiva sull'energia)	M1
Classe climatica (norma di sicurezza)	5
Temperatura ambiente ²	+10°C a +40°C
Gas refrigerante	R 600a
Rumorosità (potenza sonora)	49 dB(A)
Tensione / frequenza	220 - 240V~ / 50 Hz
Potenza massima assorbita	2,0 A
Consumo nominale in watt	250 W
Dissipazione di calore	358 kJ/h
Sistema di raffreddamento / Sbrinamento	ventilato / automatico
Intervallo della temperatura	-2°C a +15°C
Gastronorm	GN 2/1, 650 x 530 mm (trasversale)
Materiale del corpo esterno / colore	BlackSteel / BlackSteel
Materiale porta / colore	porta piena
Materiale vano interno	PS termoformato ad uso alimentare
Tipo di comando	display monocromatico con pulsanti touch
Display della temperatura	digitale esterno
Segnale di allarme	ottico ed acustico
Illuminazione interna	illuminazione LED dall'alto
Tipo di rete / Soluzione di rete	SmartModule / integrabile
Interfaccia	WLAN/LAN (optional)
Griglie regolabili di appoggio / Materiale griglie di appoggio	4 / griglie rivestite di materiale plastico
Carico massimo ripiani	60 kg
Altezza piedini di posizionamento	150 - 180 mm
Maniglia	maniglia in alluminio
Chiusura	azionamento meccanico
Porta a chiusura automatica	sì
Battuta della porta	cerniera destra / reversibile
Peso lordo / netto	86 / 77 kg
Accessori ordinabili separatamente	
Griglia in acciaio inossidabile / griglia / bianca	7112570 / 7112568 / 7112566
Griglia inferiore in acciaio inossidabile / griglia / bianca	7113227 / 7113231 / 7113223
Ruote Ø 80 mm / Ø 100 mm	9086926 / 9080023
Piedini regolabili, 90 - 120 mm	
Piedini regolabili, 150 - 180 mm	
Serrature aggiuntive (fino a 5)	su richiesta
Set Side-by-Side colore grigio / bianco / nero	- / - / 9017743
SmartModule	6145269



FRFBvg 5501
Perfection

Volume lordo / utile	571 / 419 l
Dimensioni esterne in mm (L / P / A)	747 / 769 / 1818
Dimensioni interne in mm (L / P / A)	620 / 531 / 1442
Classe di efficienza energetica ¹	C
Consumo energetico in 365 giorni	576 kWh
Classe climatica (direttiva sull'energia)	5
Classe di temperatura (direttiva sull'energia)	M1
Classe climatica (norma di sicurezza)	5
Temperatura ambiente ²	+10°C a +40°C
Gas refrigerante	R 600a
Rumorosità (potenza sonora)	49 dB(A)
Tensione / frequenza	220 - 240V~ / 50 Hz
Potenza massima assorbita	2,0 A
Consumo nominale in watt	250 W
Dissipazione di calore	358 kJ/h
Sistema di raffreddamento / Sbrinamento	ventilato / automatico
Intervallo della temperatura	+1°C a +15°C
Gastronorm	GN 2/1, 650 x 530 mm (trasversale)
Materiale del corpo esterno / colore	acciaio inox / acciaio inox
Materiale porta / colore	porta piena
Materiale vano interno	PS termoformato ad uso alimentare
Tipo di comando	display monocromatico con pulsanti touch
Display della temperatura	digitale esterno
Segnale di allarme	ottico ed acustico
Illuminazione interna	illuminazione LED dall'alto
Tipo di rete / Soluzione di rete	SmartModule / integrabile
Interfaccia	WLAN/LAN (optional)
Griglie regolabili di appoggio / Materiale griglie di appoggio	4 / griglie rivestite di materiale plastico
Carico massimo ripiani	60 kg
Altezza piedini di posizionamento	150 - 180 mm
Maniglia	maniglia in alluminio
Chiusura	azionamento meccanico
Porta a chiusura automatica	sì
Battuta della porta	cerniera destra / reversibile
Peso lordo / netto	86 / 78 kg
Accessori ordinabili separatamente	
Griglia in acciaio inossidabile / griglia / bianca	7112570 / 7112568 / 7112566
Griglia inferiore in acciaio inossidabile / griglia / bianca	7113227 / 7113231 / 7113223
Ruote Ø 80 mm / Ø 100 mm	9086926 / 9080023
Piedini regolabili, 90 - 120 mm	
Piedini regolabili, 150 - 180 mm	
Serrature aggiuntive (fino a 5)	su richiesta
Set Side-by-Side colore grigio / bianco / nero	- / - / 9017739 / -
SmartModule	6145269



FRFvg 5501
Performance

Volume lordo / utile	420 / 289 l
Dimensioni esterne in mm (L / P / A)	597 / 654 / 1884
Dimensioni interne in mm (L / P / A)	460 / 423 / 1660
Classe di efficienza energetica ¹	C
Consumo energetico in 365 giorni	540 kWh
Classe climatica (direttiva sull'energia)	5
Classe di temperatura (direttiva sull'energia)	M1
Classe climatica (norma di sicurezza)	5
Temperatura ambiente ²	+10°C a +40°C
Gas refrigerante	R 600a
Rumorosità (potenza sonora)	48 dB(A)
Tensione / frequenza	220 - 240V~ / 50 Hz
Potenza massima assorbita	2,0 A
Consumo nominale in watt	240 W
Dissipazione di calore	321 kJ/h
Sistema di raffreddamento / Sbrinamento	ventilato / automatico
Intervallo della temperatura	-2°C a +15°C
Gastronorm	
Materiale del corpo esterno / colore	acciaio inox / acciaio inox
Materiale porta / colore	porta piena
Materiale vano interno	PS termoformato ad uso alimentare
Tipo di comando	display monocromatico con pulsanti touch
Display della temperatura	digitale esterno
Segnale di allarme	ottico ed acustico
Illuminazione interna	illuminazione LED dall'alto
Tipo di rete / Soluzione di rete	SmartModule / integrabile
Interfaccia	WLAN/LAN (optional)
Griglie regolabili di appoggio / Materiale griglie di appoggio	5 / griglie rivestite di materiale plastico
Carico massimo ripiani	45 kg
Altezza piedini di posizionamento	
Maniglia	maniglia in alluminio
Chiusura	azionamento meccanico
Porta a chiusura automatica	sì
Battuta della porta	cerniera destra / reversibile
Peso lordo / netto	70 / 65 kg
Accessori ordinabili separatamente	
Griglia in acciaio inossidabile / griglia / bianca	7112572 / 7113221 / 7113308
Griglia inferiore in acciaio inossidabile / griglia / bianca	7113229 / 7113243 / 7113312
Ruote Ø 80 mm / Ø 100 mm	9086926 / 9080023
Piedini regolabili, 90 - 120 mm	9080022
Piedini regolabili, 150 - 180 mm	9086924
Serrature aggiuntive (fino a 5)	su richiesta
Set Side-by-Side colore grigio / bianco / nero	9006973 / - / -
SmartModule	6145269



FRFCvg 4001
Perfection

Volume lordo / utile	420 / 289 l
Dimensioni esterne in mm (L / P / A)	597 / 654 / 1884
Dimensioni interne in mm (L / P / A)	460 / 423 / 1660
Classe di efficienza energetica ¹	C
Consumo energetico in 365 giorni	514 kWh
Classe climatica (direttiva sull'energia)	5
Classe di temperatura (direttiva sull'energia)	M1
Classe climatica (norma di sicurezza)	5
Temperatura ambiente ²	+10°C a +40°C
Gas refrigerante	R 600a
Rumorosità (potenza sonora)	48 dB(A)
Tensione / frequenza	220 - 240V~ / 50 Hz
Potenza massima assorbita	2,0 A
Consumo nominale in watt	240 W
Dissipazione di calore	321 kJ/h
Sistema di raffreddamento / Sbrinamento	ventilato / automatico
Intervallo della temperatura	+1°C a +15°C
Gastronorm	
Materiale del corpo esterno / colore	acciaio / bianco
Materiale porta / colore	porta piena
Materiale vano interno	PS termoformato ad uso alimentare
Tipo di comando	display monocromatico con pulsanti touch
Display della temperatura	digitale esterno
Segnale di allarme	ottico ed acustico
Illuminazione interna	
Tipo di rete / Soluzione di rete	SmartModule / integrabile
Interfaccia	WLAN/LAN (optional)
Griglie regolabili di appoggio / Materiale griglie di appoggio	5 / griglie rivestite di materiale plastico
Carico massimo ripiani	45 kg
Altezza piedini di posizionamento	
Maniglia	maniglia in alluminio
Chiusura	azionamento meccanico
Porta a chiusura automatica	sì
Battuta della porta	cerniera destra / reversibile
Peso lordo / netto	70 / 64 kg
Accessori ordinabili separatamente	
Griglia in acciaio inossidabile / griglia / bianca	7112572 / 7113221 / 7113308
Griglia inferiore in acciaio inossidabile / griglia / bianca	7113229 / 7113243 / 7113312
Ruote Ø 80 mm / Ø 100 mm	9086926 / 9080023
Piedini regolabili, 90 - 120 mm	9080022
Piedini regolabili, 150 - 180 mm	9086924
Serrature aggiuntive (fino a 5)	su richiesta
Set Side-by-Side colore grigio / bianco / nero	- / 9006786 / -
SmartModule	6145269



FRFvg 4001
Performance

Volume lordo / utile	420 / 289 l
Dimensioni esterne in mm (L / P / A)	597 / 654 / 1884
Dimensioni interne in mm (L / P / A)	460 / 423 / 1660
Classe di efficienza energetica ¹	C
Consumo energetico in 365 giorni	514 kWh
Classe climatica (direttiva sull'energia)	5
Classe di temperatura (direttiva sull'energia)	M1
Classe climatica (norma di sicurezza)	5
Temperatura ambiente ²	+10°C a +40°C
Gas refrigerante	R 600a
Rumorosità (potenza sonora)	48 dB(A)
Tensione / frequenza	220 - 240V~ / 50 Hz
Potenza massima assorbita	2,0 A
Consumo nominale in watt	240 W
Dissipazione di calore	321 kJ/h
Sistema di raffreddamento / Sbrinamento	ventilato / automatico
Intervallo della temperatura	+1°C a +15°C
Gastronorm	
Materiale del corpo esterno / colore	acciaio / bianco
Materiale porta / colore	porta piena
Materiale vano interno	PS termoformato ad uso alimentare
Tipo di comando	display monocromatico con pulsanti touch
Display della temperatura	digitale esterno
Segnale di allarme	ottico ed acustico
Illuminazione interna	
Tipo di rete / Soluzione di rete	SmartModule / integrabile
Interfaccia	WLAN/LAN (optional)
Griglie regolabili di appoggio / Materiale griglie di appoggio	5 / griglie rivestite di materiale plastico
Carico massimo ripiani	45 kg
Altezza piedini di posizionamento	
Maniglia	maniglia in alluminio
Chiusura	azionamento meccanico
Porta a chiusura automatica	sì
Battuta della porta	cerniera destra / reversibile
Peso lordo / netto	70 / 64 kg
Accessori ordinabili separatamente	
Griglia in acciaio inossidabile / griglia / bianca	7112572 / 7113221 / 7113308
Griglia inferiore in acciaio inossidabile / griglia / bianca	7113229 / 7113243 / 7113312
Ruote Ø 80 mm / Ø 100 mm	9086926 / 9080023
Piedini regolabili, 90 - 120 mm	9080022
Piedini regolabili, 150 - 180 mm	9086924
Serrature aggiuntive (fino a 5)	su richiesta
Set Side-by-Side colore grigio / bianco / nero	- / 9006786 / -
SmartModule	6145269

No Frost

Con le apparecchiature professionali Liebherr, lo sbrinatorio diviene superfluo. L'umidità viene rimossa dal raffreddamento ventilato e i cicli di sbrinatorio eliminano anche gli ultimi residui di umidità dal vano interno.



Avvio sbrinatorio manuale

Le porte lasciate aperte o l'evaporazione delle sostanze può provocare la formazione di ghiaccio sull'evaporatore con conseguenti oscillazioni della temperatura e aumento del consumo energetico. Per rimuovere il ghiaccio nell'apparecchiatura, potete avviare manualmente lo sbrinatorio automatico, ripristinando così le condizioni di conservazione ottimali e riducendo il consumo energetico.



Adatto per contenitori Euronorm (congelatori larghi 75 cm)

Le apparecchiature professionali per la ristorazione sono progettate appositamente per soddisfare i requisiti di cucine e panifici e sono quindi adatte per i contenitori Euronorm.

Le dotazioni raffigurate dipendono dal modello; fa fede la descrizione del modello specifico.

Congelatori a raffreddamento dinamico con vano interno in plastica



FFFCvg 6501 Perfection

Volume lordo / utile	544 / 378 l
Dimensioni esterne in mm (L / P / A)	747 / 769 / 2018
Dimensioni interne in mm (L / P / A)	603 / 510 / 1318
Classe di efficienza energetica ¹	B
Consumo energetico in 365 giorni	1116 kWh
Classe climatica (direttiva sull'energia)	5
Classe di temperatura (direttiva sull'energia)	L1
Classe climatica (norma di sicurezza)	5
Temperatura ambiente ²	+10°C a +40°C
Gas refrigerante	R 290
Rumorosità (potenza sonora)	55 dB(A)
Tensione / frequenza	220 - 240V~ / 50 Hz
Potenza massima assorbita / Consumo nominale in watt	2,0 A / 270 W
Dissipazione di calore	771 kJ/h
Sistema di raffreddamento / Sbrinatorio	ventilato / automatico
Intervallo della temperatura	-9°C a -26°C
Gastronorm	600 x 400 mm (trasversale)
Materiale del corpo esterno / colore	acciaio inox / acciaio inox
Materiale vano interno	porta piena
Materiale vano interno	PS termoformato ad uso alimentare
Tipo di comando	display monocromatico con pulsanti touch
Display della temperatura	digitale esterno
Segnale di allarme	ottico ed acustico
Illuminazione interna	LED
Tipo di rete	SmartModule
Soluzione di rete	integrabile
Interfaccia	WLAN/LAN (optional)
Griglie regolabili di appoggio	5
Materiale griglie di appoggio	griglie rivestite di materiale plastico
Carico massimo ripiani	60 kg
Altezza piedini di posizionamento	150 - 180 mm
Maniglia	maniglia in alluminio
Chiusura	azionamento meccanico
Porta a chiusura automatica	sì
Battuta della porta	cerniera destra / reversibile
Peso lordo / netto	110 / 100 kg

Accessori ordinabili separatamente	
Griglia in acciaio inossidabile / grigia / bianca	7112592 / 7112588 / 7112590
Griglia inferiore in acciaio inossidabile / grigia / bianca	7113227 / 7113231 / 7113223
Ruote Ø 80 mm / Ø 100 mm	9086926 / 9080023
Piedini regolabili, 90 - 120 mm / 150 - 180 mm	
Serrature aggiuntive (fino a 5)	su richiesta
Set Side-by-Side colore grigio / nero	9006973 / -
SmartModule	6145269



FFFCvg 5501 Perfection

Volume lordo / utile	472 / 322 l
Dimensioni esterne in mm (L / P / A)	747 / 769 / 1818
Dimensioni interne in mm (L / P / A)	603 / 510 / 1118
Classe di efficienza energetica ¹	B
Consumo energetico in 365 giorni	1007 kWh
Classe climatica (direttiva sull'energia)	5
Classe di temperatura (direttiva sull'energia)	L1
Classe climatica (norma di sicurezza)	5
Temperatura ambiente ²	+10°C a +40°C
Gas refrigerante	R 290
Rumorosità (potenza sonora)	55 dB(A)
Tensione / frequenza	220 - 240V~ / 50 Hz
Potenza massima assorbita / Consumo nominale in watt	2,0 A / 270 W
Dissipazione di calore	721 kJ/h
Sistema di raffreddamento / Sbrinatorio	ventilato / automatico
Intervallo della temperatura	-9°C a -26°C
Gastronorm	600 x 400 mm (trasversale)
Materiale del corpo esterno / colore	acciaio inox / acciaio inox
Materiale vano interno	porta piena
Materiale vano interno	PS termoformato ad uso alimentare
Tipo di comando	display monocromatico con pulsanti touch
Display della temperatura	digitale esterno
Segnale di allarme	ottico ed acustico
Illuminazione interna	LED
Tipo di rete	SmartModule
Soluzione di rete	integrabile
Interfaccia	WLAN/LAN (optional)
Griglie regolabili di appoggio	4
Materiale griglie di appoggio	griglie rivestite di materiale plastico
Carico massimo ripiani	60 kg
Altezza piedini di posizionamento	150 - 180 mm
Maniglia	maniglia in alluminio
Chiusura	azionamento meccanico
Porta a chiusura automatica	sì
Battuta della porta	cerniera destra / reversibile
Peso lordo / netto	100 / 92 kg

Accessori ordinabili separatamente	
Griglia in acciaio inossidabile / grigia / bianca	7112592 / 7112588 / 7112590
Griglia inferiore in acciaio inossidabile / grigia / bianca	7113227 / 7113231 / 7113223
Ruote Ø 80 mm / Ø 100 mm	9086926 / 9080023
Piedini regolabili, 90 - 120 mm / 150 - 180 mm	
Serrature aggiuntive (fino a 5)	su richiesta
Set Side-by-Side colore grigio / nero	9017742 / -
SmartModule	6145269



FFFBvg 5501 Perfection

Volume lordo / utile	472 / 322 l
Dimensioni esterne in mm (L / P / A)	747 / 769 / 1818
Dimensioni interne in mm (L / P / A)	600 / 510 / 1118
Classe di efficienza energetica ¹	B
Consumo energetico in 365 giorni	1007 kWh
Classe climatica (direttiva sull'energia)	5
Classe di temperatura (direttiva sull'energia)	L1
Classe climatica (norma di sicurezza)	5
Temperatura ambiente ²	+10°C a +40°C
Gas refrigerante	R 290
Rumorosità (potenza sonora)	55 dB(A)
Tensione / frequenza	220 - 240V~ / 50 Hz
Potenza massima assorbita / Consumo nominale in watt	2,0 A / 270 W
Dissipazione di calore	721 kJ/h
Sistema di raffreddamento / Sbrinatorio	ventilato / automatico
Intervallo della temperatura	-9°C a -26°C
Gastronorm	600 x 400 mm (trasversale)
Materiale del corpo esterno / colore	BlackSteel / BlackSteel
Materiale vano interno	porta piena
Materiale vano interno	PS termoformato ad uso alimentare
Tipo di comando	display monocromatico con pulsanti touch
Display della temperatura	digitale esterno
Segnale di allarme	ottico ed acustico
Illuminazione interna	LED
Tipo di rete	SmartModule
Soluzione di rete	integrabile
Interfaccia	WLAN/LAN (optional)
Griglie regolabili di appoggio	4
Materiale griglie di appoggio	griglie rivestite di materiale plastico
Carico massimo ripiani	60 kg
Altezza piedini di posizionamento	150 - 180 mm
Maniglia	maniglia in alluminio
Chiusura	azionamento meccanico
Porta a chiusura automatica	sì
Battuta della porta	cerniera destra / reversibile
Peso lordo / netto	101 / 92 kg

Accessori ordinabili separatamente	
Griglia in acciaio inossidabile / grigia / bianca	7112592 / 7112588 / 7112590
Griglia inferiore in acciaio inossidabile / grigia / bianca	7113227 / 7113231 / 7113223
Ruote Ø 80 mm / Ø 100 mm	9086926 / 9080023
Piedini regolabili, 90 - 120 mm / 150 - 180 mm	
Serrature aggiuntive (fino a 5)	su richiesta
Set Side-by-Side colore grigio / nero	- / 9017743
SmartModule	6145269



FFFCvg 4001 Perfection

Volume lordo / utile	273 / 210 l
Dimensioni esterne in mm (L / P / A)	597 / 654 / 1884
Dimensioni interne in mm (L / P / A)	420 / 400 / 1400
Classe di efficienza energetica ¹	B
Consumo energetico in 365 giorni	803 kWh
Classe climatica (direttiva sull'energia)	5
Classe di temperatura (direttiva sull'energia)	L1
Classe climatica (norma di sicurezza)	5
Temperatura ambiente ²	+10°C a +40°C
Gas refrigerante	R 600a
Rumorosità (potenza sonora)	46 dB(A)
Tensione / frequenza	220 - 240V~ / 50 Hz
Potenza massima assorbita / Consumo nominale in watt	2,0 A / 130 W
Dissipazione di calore	483 kJ/h
Sistema di raffreddamento / Sbrinatorio	ventilato / automatico
Intervallo della temperatura	-9°C a -26°C
Gastronorm	
Materiale del corpo esterno / colore	acciaio inox / acciaio inox
Materiale vano interno	porta piena
Materiale vano interno	PS termoformato ad uso alimentare
Tipo di comando	display monocromatico con pulsanti touch
Display della temperatura	digitale esterno
Segnale di allarme	ottico ed acustico
Illuminazione interna	LED
Tipo di rete	SmartModule
Soluzione di rete	integrabile
Interfaccia	WLAN/LAN (optional)
Griglie regolabili di appoggio	6
Materiale griglie di appoggio	griglie rivestite di materiale plastico
Carico massimo ripiani	45 kg
Altezza piedini di posizionamento	
Maniglia	maniglia in alluminio
Chiusura	azionamento meccanico
Porta a chiusura automatica	sì
Battuta della porta	cerniera destra / reversibile
Peso lordo / netto	99 / 79 kg

Accessori ordinabili separatamente	
Griglia in acciaio inossidabile / grigia / bianca	7113420 / 7113418 / 7113416
Griglia inferiore in acciaio inossidabile / grigia / bianca	7112598 / 7112596 / 7112594
Ruote Ø 80 mm / Ø 100 mm	9086926 / 9080023
Piedini regolabili, 90 - 120 mm / 150 - 180 mm	9080022 / 9086924
Serrature aggiuntive (fino a 5)	su richiesta
Set Side-by-Side colore grigio / nero	9006973 / -
SmartModule	6145269

Ristorazione

Congelatori a raffreddamento statico con vano interno in plastica



FFFsg 6501

Performance

Volume lordo / utile	573 / 332 l
Dimensioni esterne in mm (L / P / A)	747 / 769 / 2018
Dimensioni interne in mm (L / P / A)	580 / 523 / 1609
Consumo energetico in 365 giorni	1170 kWh
Classe climatica (direttiva sull'energia)	7
Classe di temperatura (direttiva sull'energia)	L1
Classe climatica (norma di sicurezza)	5
Temperatura ambiente ¹	+10°C a +40°C
Gas refrigerante	R 290
Rumorosità (potenza sonora)	49 dB(A)
Tensione / frequenza	220 - 240V~ / 50 Hz
Potenza massima assorbita	2,0 A
Consumo nominale in watt	280 W
Dissipazione di calore	813 kJ/h
Sistema di raffreddamento / Sbrinamento	statico / manuale
Intervallo della temperatura	-9°C a -26°C
Gastronorm	600 x 400 mm (trasversale)
Materiale del corpo esterno / colore	acciaio / bianco
Materiale porta / colore	porta piena
Materiale vano interno	PS termoformato ad uso alimentare
Tipo di comando	display monocromatico con pulsanti touch
Display della temperatura	digitale esterno
Segnale di allarme	ottico ed acustico
Illuminazione interna	
Numero di cestelli	12
Tipo di rete / Soluzione di rete	SmartModule / integrabile
Interfaccia	WLAN/LAN (optional)
Materiale griglie di appoggio	griglie rivestite di materiale plastico
Carico massimo ripiani	60 kg
Altezza piedini di posizionamento	150 - 180 mm
Maniglia	maniglia in alluminio
Chiusura	azionamento meccanico
Porta a chiusura automatica	sì
Battuta della porta	cerniera destra / reversibile
Peso lordo / netto	118 / 109 kg
Accessori ordinabili separatamente	
Griglia in acciaio inossidabile / griglia / bianca	7112584 / 7112578 / 7112576
Griglia inferiore in acciaio inossidabile / griglia / bianca	7113227 / 7113231 / 7113223
Cestello lungo di colore grigio / Cestello corto di colore grigio	9141005 / 9141006
Cestello lungo di colore bianco / Cestello corto di colore bianco	9141791 / 9141004
Ruote Ø 80 mm / Ø 100 mm	9086926 / 9080023
Piedini regolabili, 90 - 120 mm	
Piedini regolabili, 150 - 180 mm	
Serrature aggiuntive (fino a 5)	su richiesta
Set Side-by-Side colore grigio / bianco	- / 9006786
SmartModule	6145269



FFFCsg 5501

Perfection

Volume lordo / utile	499 / 289 l
Dimensioni esterne in mm (L / P / A)	747 / 769 / 1818
Dimensioni interne in mm (L / P / A)	580 / 523 / 1388
Consumo energetico in 365 giorni	1234 kWh
Classe climatica (direttiva sull'energia)	7
Classe di temperatura (direttiva sull'energia)	L1
Classe climatica (norma di sicurezza)	5
Temperatura ambiente ¹	+10°C a +40°C
Gas refrigerante	R 290
Rumorosità (potenza sonora)	49 dB(A)
Tensione / frequenza	220 - 240V~ / 50 Hz
Potenza massima assorbita	2,0 A
Consumo nominale in watt	270 W
Dissipazione di calore	713 kJ/h
Sistema di raffreddamento / Sbrinamento	statico / manuale
Intervallo della temperatura	-9°C a -26°C
Gastronorm	600 x 400 mm (trasversale)
Materiale del corpo esterno / colore	acciaio inox / acciaio inox
Materiale porta / colore	porta piena
Materiale vano interno	PS termoformato ad uso alimentare
Tipo di comando	display monocromatico con pulsanti touch
Display della temperatura	digitale esterno
Segnale di allarme	ottico ed acustico
Illuminazione interna	LED
Numero di cestelli	10
Tipo di rete / Soluzione di rete	SmartModule / integrabile
Interfaccia	WLAN/LAN (optional)
Materiale griglie di appoggio	griglie rivestite di materiale plastico
Carico massimo ripiani	60 kg
Altezza piedini di posizionamento	150 - 180 mm
Maniglia	maniglia in alluminio
Chiusura	azionamento meccanico
Porta a chiusura automatica	sì
Battuta della porta	cerniera destra / reversibile
Peso lordo / netto	106 / 97 kg
Accessori ordinabili separatamente	
Griglia in acciaio inossidabile / griglia / bianca	7112584 / 7112578 / 7112576
Griglia inferiore in acciaio inossidabile / griglia / bianca	7113227 / 7113231 / 7113223
Cestello lungo di colore grigio / Cestello corto di colore grigio	9141005 / 9141006
Cestello lungo di colore bianco / Cestello corto di colore bianco	9141791 / 9141004
Ruote Ø 80 mm / Ø 100 mm	9086926 / 9080023
Piedini regolabili, 90 - 120 mm	
Piedini regolabili, 150 - 180 mm	
Serrature aggiuntive (fino a 5)	su richiesta
Set Side-by-Side colore grigio / bianco	- / 9017742 / -
SmartModule	6145269



FFFsg 5501

Performance

Volume lordo / utile	499 / 289 l
Dimensioni esterne in mm (L / P / A)	747 / 769 / 1818
Dimensioni interne in mm (L / P / A)	580 / 523 / 1388
Consumo energetico in 365 giorni	1234 kWh
Classe climatica (direttiva sull'energia)	7
Classe di temperatura (direttiva sull'energia)	L1
Classe climatica (norma di sicurezza)	5
Temperatura ambiente ¹	+10°C a +40°C
Gas refrigerante	R 290
Rumorosità (potenza sonora)	49 dB(A)
Tensione / frequenza	220 - 240V~ / 50 Hz
Potenza massima assorbita	2,0 A
Consumo nominale in watt	270 W
Dissipazione di calore	713 kJ/h
Sistema di raffreddamento / Sbrinamento	statico / manuale
Intervallo della temperatura	-9°C a -26°C
Gastronorm	600 x 400 mm (trasversale)
Materiale del corpo esterno / colore	acciaio / bianco
Materiale porta / colore	porta piena
Materiale vano interno	PS termoformato ad uso alimentare
Tipo di comando	display monocromatico con pulsanti touch
Display della temperatura	digitale esterno
Segnale di allarme	ottico ed acustico
Illuminazione interna	
Numero di cestelli	10
Tipo di rete / Soluzione di rete	SmartModule / integrabile
Interfaccia	WLAN/LAN (optional)
Materiale griglie di appoggio	griglie rivestite di materiale plastico
Carico massimo ripiani	60 kg
Altezza piedini di posizionamento	150 - 180 mm
Maniglia	maniglia in alluminio
Chiusura	azionamento meccanico
Porta a chiusura automatica	sì
Battuta della porta	cerniera destra / reversibile
Peso lordo / netto	107 / 99 kg
Accessori ordinabili separatamente	
Griglia in acciaio inossidabile / griglia / bianca	7112584 / 7112578 / 7112576
Griglia inferiore in acciaio inossidabile / griglia / bianca	7113227 / 7113231 / 7113223
Cestello lungo di colore grigio / Cestello corto di colore grigio	9141005 / 9141006
Cestello lungo di colore bianco / Cestello corto di colore bianco	9141791 / 9141004
Ruote Ø 80 mm / Ø 100 mm	9086926 / 9080023
Piedini regolabili, 90 - 120 mm	
Piedini regolabili, 150 - 180 mm	
Serrature aggiuntive (fino a 5)	su richiesta
Set Side-by-Side colore grigio / bianco	- / 9017739
SmartModule	6145269



FFFCsg 4001

Perfection

Volume lordo / utile	316 / 237 l
Dimensioni esterne in mm (L / P / A)	597 / 654 / 1884
Dimensioni interne in mm (L / P / A)	400 / 408 / 1588
Consumo energetico in 365 giorni	976 kWh
Classe climatica (direttiva sull'energia)	7
Classe di temperatura (direttiva sull'energia)	L1
Classe climatica (norma di sicurezza)	5
Temperatura ambiente ¹	+10°C a +40°C
Gas refrigerante	R 290
Rumorosità (potenza sonora)	49 dB(A)
Tensione / frequenza	220 - 240V~ / 50 Hz
Potenza massima assorbita	2,0 A
Consumo nominale in watt	240 W
Dissipazione di calore	613 kJ/h
Sistema di raffreddamento / Sbrinamento	statico / manuale
Intervallo della temperatura	-9°C a -26°C
Gastronorm	
Materiale del corpo esterno / colore	acciaio inox / acciaio inox
Materiale porta / colore	porta piena
Materiale vano interno	PS termoformato ad uso alimentare
Tipo di comando	display monocromatico con pulsanti touch
Display della temperatura	digitale esterno
Segnale di allarme	ottico ed acustico
Illuminazione interna	LED
Numero di cestelli	
Tipo di rete / Soluzione di rete	SmartModule / integrabile
Interfaccia	WLAN/LAN (optional)
Materiale griglie di appoggio	griglie rivestite di materiale plastico
Carico massimo ripiani	45 kg
Altezza piedini di posizionamento	
Maniglia	maniglia in alluminio
Chiusura	azionamento meccanico
Porta a chiusura automatica	sì
Battuta della porta	cerniera destra / reversibile
Peso lordo / netto	81 / 74 kg
Accessori ordinabili separatamente	
Griglia in acciaio inossidabile / griglia / bianca	7112586 / 7112580 / 7112582
Griglia inferiore in acciaio inossidabile / griglia / bianca	7112598 / 7112596 / 7112594
Cestello lungo di colore grigio / Cestello corto di colore grigio	
Cestello lungo di colore bianco / Cestello corto di colore bianco	
Ruote Ø 80 mm / Ø 100 mm	9086926 / 9080023
Piedini regolabili, 90 - 120 mm	9080022
Piedini regolabili, 150 - 180 mm	9086924
Serrature aggiuntive (fino a 5)	su richiesta
Set Side-by-Side colore grigio / bianco	- / 9006973 / -
SmartModule	6145269



FFFsg 4001

Performance

Volume lordo / utile	316 / 237 l
Dimensioni esterne in mm (L / P / A)	597 / 654 / 1884
Dimensioni interne in mm (L / P / A)	400 / 408 / 1588
Consumo energetico in 365 giorni	976 kWh
Classe climatica (direttiva sull'energia)	7
Classe di temperatura (direttiva sull'energia)	L1
Classe climatica (norma di sicurezza)	5
Temperatura ambiente ¹	+10°C a +40°C
Gas refrigerante	R 290
Rumorosità (potenza sonora)	49 dB(A)
Tensione / frequenza	220 - 240V~ / 50 Hz
Potenza massima assorbita	2,0 A
Consumo nominale in watt	240 W
Dissipazione di calore	613 kJ/h
Sistema di raffreddamento / Sbrinamento	statico / manuale
Intervallo della temperatura	-9°C a -26°C
Gastronorm	
Materiale del corpo esterno / colore	acciaio / bianco
Materiale porta / colore	porta piena
Materiale vano interno	PS termoformato ad uso alimentare
Tipo di comando	display monocromatico con pulsanti touch
Display della temperatura	digitale esterno
Segnale di allarme	ottico ed acustico
Illuminazione interna	
Numero di cestelli	
Tipo di rete / Soluzione di rete	SmartModule / integrabile
Interfaccia	WLAN/LAN (optional)
Materiale griglie di appoggio	griglie rivestite di materiale plastico
Carico massimo ripiani	45 kg
Altezza piedini di posizionamento	
Maniglia	maniglia in alluminio
Chiusura	azionamento meccanico
Porta a chiusura automatica	sì
Battuta della porta	cerniera destra / reversibile
Peso lordo / netto	81 / 75 kg
Accessori ordinabili separatamente	
Griglia in acciaio inossidabile / griglia / bianca	7112586 / 7112580 / 7112582
Griglia inferiore in acciaio inossidabile / griglia / bianca	7112598 / 7112596 / 7112594
Cestello lungo di colore grigio / Cestello corto di colore grigio	
Cestello lungo di colore bianco / Cestello corto di colore bianco	
Ruote Ø 80 mm / Ø 100 mm	9086926 / 9080023
Piedini regolabili, 90 - 120 mm	9080022
Piedini regolabili, 150 - 180 mm	9086924
Serrature aggiuntive (fino a 5)	su richiesta
Set Side-by-Side colore grigio / bianco	- / 9006786
SmartModule	6145269

Qualità nei dettagli

I nostri frigo-congelatori combinati per uso professionale hanno due circuiti di refrigerazione controllati autonomamente con compressori indipendenti. In questo modo è possibile regolare in modo separato la temperatura del vano frigorifero (tra +1 °C a +15 °C) e del vano congelatore (tra -9 °C e -26 °C). Allo stesso tempo, sono pressoché esenti da manutenzione: grazie alla tecnologia NoFrost, con le apparecchiature della serie Perfection non è più necessario effettuare lo sbrinamento.

No Frost

Con le apparecchiature professionali Liebherr, lo sbrinamento diviene superfluo. L'umidità viene rimossa dal raffreddamento ventilato e i cicli di sbrinamento eliminano anche gli ultimi residui di umidità dal vano interno.

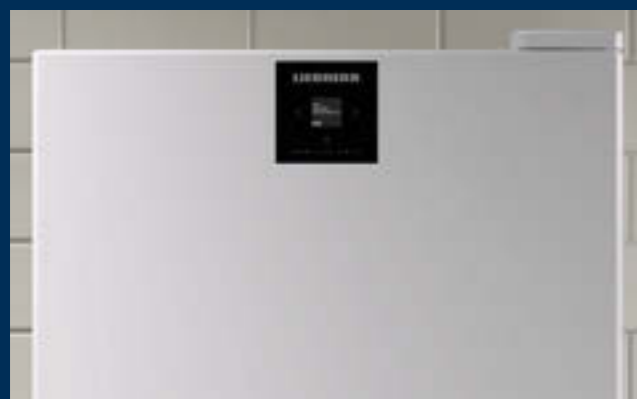

Comodità a portata di mano

Leggete lo stato dell'apparecchiatura sul pannello di controllo integrato a filo nella porta senza aprirla. La navigazione nel menu è intuitiva e avviene tramite tre pulsanti touch.

Gli elementi in dotazione raffigurati variano da modello a modello; fare riferimento alla descrizione del modello specifico.



New

FCFCvg 4032 Perfection

Volume lordo / utile	vano frigorifero	279 / 187 l
Volume lordo / utile	vano congelatore	110 / 45 l
Dimensioni esterne in mm (L / P / A)		597 / 654 / 2044
Dimensioni interne in mm (L / P / A)	vano frigorifero	460 / 423 / 1037
Dimensioni interne in mm (L / P / A)	vano congelatore	406 / 292 / 614
Consumo energetico in 365 giorni		819 kWh
Classe climatica (direttiva sull'energia)		4
Classe di temperatura (direttiva sull'energia)		L1/M1
Classe climatica (norma di sicurezza)		5
Temperatura ambiente ¹		+10 °C a +40 °C
Gas refrigerante		R 600a
Rumorosità (potenza sonora)		48 dB(A)
Tensione / frequenza		220 - 240V~ / 50/60 Hz
Potenza massima assorbita / Consumo nominale in watt		2,0 A / 160 W
Dissipazione di calore		430 kJ/h
Sistema di raffreddamento	vano frig. / cong.	ventilato / ventilato
Sbrinamento	vano frig. / cong.	automatico / automatico
Intervallo della temperatura	vano frig. / cong.	+1 °C a +15 °C / -9 °C a -26 °C
Materiale del corpo esterno / colore		acciaio inox / acciaio inox
Materiale porta / colore		porta isolante in vetro / acciaio
Materiale vano interno		PS termoformato ad uso alimentare
Tipo di comando		display monocromatico con pulsanti touch
Display della temperatura		digitale esterno
Segnale di allarme		ottico ed acustico
Illuminazione interna	vano frig. / cong.	LED a colonna a sinistra, azionabile separatamente / LED
Numero di cassette		3
Tipo di rete / Soluzione di rete		SmartModule / integrabile
Interfaccia		WLAN/LAN (optional)
Griglie regolabili di appoggio		3
Materiale griglie di appoggio	vano frig. / cong.	griglie rivestite di materiale plastico
Carico massimo griglie di appoggio	vano frig. / cong.	45 kg / 40 kg
Maniglia		maniglia in alluminio
Chiusura		azionamento meccanico
Porta a chiusura automatica / Battuta della porta		sì / cerniera destra / reversibile
Riscaldamento telaio anteriore		sì
Peso lordo / netto		93 / 87 kg

Accessori ordinabili separatamente

Griglia in acciaio inossidabile / griglia / bianca	7112572 / 7113221 / 7113308
Griglia inferiore di colore grigio	7100024
Griglia inferiore di colore bianco	7113272
Ripiano perforato in lamiera grigia	9029023
Ruote Ø 80 mm / Ø 100 mm	
Piedini regolabili, 90 - 120 mm / 150 - 180 mm	9080022 / 9086924
Serrature aggiuntive	su richiesta
Set Side-by-Side colore grigio / bianco	9027389 / -
SmartModule	6145269



New

FCFCvg 4002 Perfection

Volume lordo / utile	267 / 187 l
Volume lordo / utile	110 / 45 l
Dimensioni esterne in mm (L / P / A)	597 / 654 / 2044
Dimensioni interne in mm (L / P / A)	460 / 423 / 1037
Dimensioni interne in mm (L / P / A)	406 / 292 / 614
Consumo energetico in 365 giorni	457 kWh
Classe climatica (direttiva sull'energia)	5
Classe di temperatura (direttiva sull'energia)	L1/M1
Classe climatica (norma di sicurezza)	5
Temperatura ambiente ¹	+10 °C a +40 °C
Gas refrigerante	R 600a
Rumorosità (potenza sonora)	48 dB(A)
Tensione / frequenza	220 - 240V~ / 50/60 Hz
Potenza massima assorbita / Consumo nominale in watt	2,0 A / 140 W
Dissipazione di calore	290 kJ/h
Sistema di raffreddamento	ventilato / ventilato
Sbrinamento	automatico / automatico
Intervallo della temperatura	+1 °C a +15 °C / -9 °C a -26 °C
Materiale del corpo esterno / colore	acciaio inox / acciaio inox
Materiale porta / colore	porta piena
Materiale vano interno	PS termoformato ad uso alimentare
Tipo di comando	display monocromatico con pulsanti touch
Display della temperatura	digitale esterno
Segnale di allarme	ottico ed acustico
Illuminazione interna	LED a colonna, a sinistra / LED
Numero di cassette	3
Tipo di rete / Soluzione di rete	SmartModule / integrabile
Interfaccia	WLAN/LAN (optional)
Griglie regolabili di appoggio	3
Materiale griglie di appoggio	griglie rivestite di materiale plastico
Carico massimo griglie di appoggio	45 kg / 40 kg
Maniglia	maniglia in alluminio
Chiusura	azionamento meccanico
Porta a chiusura automatica / Battuta della porta	sì / cerniera destra / reversibile
Riscaldamento telaio anteriore	sì
Peso lordo / netto	84 / 82 kg

7112572 / 7113221 / 7113308
7100024
7113272
9029023
9086926 / 9080023
9080022 / 9086924
su richiesta
9027389 / -
6145269



New

FCFvg 4002 Performance

Volume lordo / utile	267 / 187 l
Volume lordo / utile	110 / 45 l
Dimensioni esterne in mm (L / P / A)	597 / 654 / 2044
Dimensioni interne in mm (L / P / A)	460 / 423 / 1037
Dimensioni interne in mm (L / P / A)	406 / 292 / 614
Consumo energetico in 365 giorni	525 kWh
Classe climatica (direttiva sull'energia)	5
Classe di temperatura (direttiva sull'energia)	L1/M1
Classe climatica (norma di sicurezza)	5
Temperatura ambiente ¹	+10 °C a +40 °C
Gas refrigerante	R 600a
Rumorosità (potenza sonora)	48 dB(A)
Tensione / frequenza	220 - 240V~ / 50/60 Hz
Potenza massima assorbita / Consumo nominale in watt	2,0 A / 170 W
Dissipazione di calore	280 kJ/h
Sistema di raffreddamento	ventilato / statico
Sbrinamento	automatico / manuale
Intervallo della temperatura	+1 °C a +15 °C / -9 °C a -26 °C
Materiale del corpo esterno / colore	acciaio / bianco
Materiale porta / colore	porta piena
Materiale vano interno	PS termoformato ad uso alimentare
Tipo di comando	display monocromatico con pulsanti touch
Display della temperatura	digitale esterno
Segnale di allarme	ottico ed acustico
Illuminazione interna	illuminazione LED dall'alto / LED
Numero di cassette	3
Tipo di rete / Soluzione di rete	SmartModule / integrabile
Interfaccia	WLAN/LAN (optional)
Griglie regolabili di appoggio	3
Materiale griglie di appoggio	griglie rivestite di materiale plastico
Carico massimo griglie di appoggio	45 kg / 40 kg
Maniglia	maniglia in alluminio
Chiusura	azionamento meccanico
Porta a chiusura automatica / Battuta della porta	sì / cerniera destra / reversibile
Riscaldamento telaio anteriore	sì
Peso lordo / netto	85 / 79 kg

7112572 / 7113221 / 7113308
7100024
7113272
9029023
9086926 / 9080023
9080022 / 9086924
su richiesta
- / 9027388
6145269

¹ Indica la temperatura ambiente alla quale l'apparecchiatura può essere utilizzata in modo sicuro.

Caratteristiche e vantaggi

Integrabile nel sottopiano

I modelli GGU con un'altezza di 83 cm possono essere montati facilmente sotto un piano di lavoro e sono la soluzione perfetta e poco ingombrante per gli ambienti con poche superfici di appoggio.

Allarmi ottici e acustici

Gli allarmi ottici e acustici vi avvisano se si verifica un aumento incontrollato della temperatura o una dispersione del freddo oppure se la porta è rimasta aperta.

Refrigerante ecosostenibile

In combinazione con il compressore ad alta efficienza, il refrigerante ecologico R 600a ha prestazioni particolarmente elevate ed è efficiente dal punto di vista energetico.

Vano interno imbutito

Il vano interno monoblocco in polistirolo, realizzato tramite imbutitura, non trattiene gli odori ed è facile da pulire. Gli angoli arrotondati agevolano la pulizia e garantiscono la massima igiene.

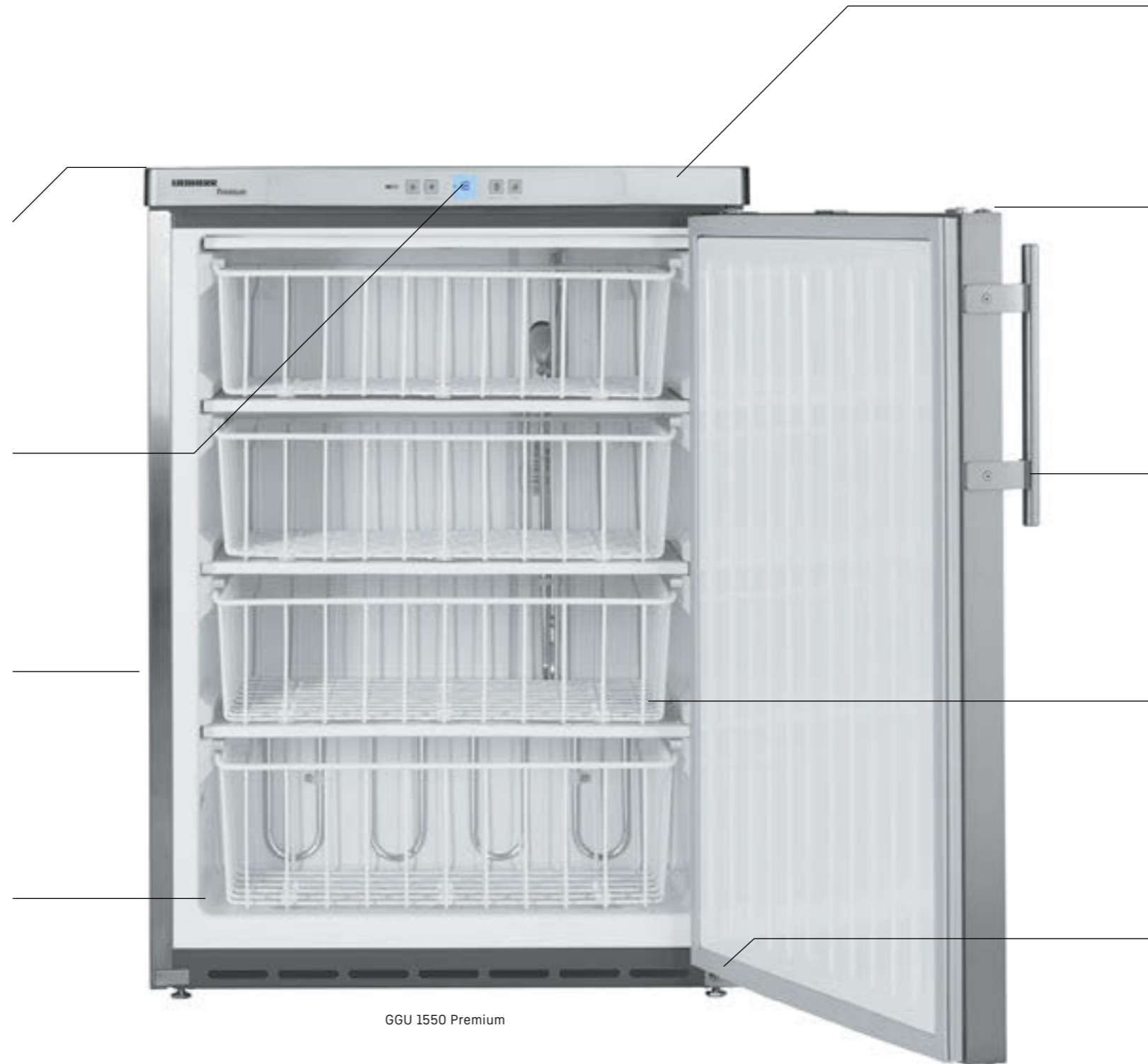

GGU 1550 Premium

Componenti di alta qualità

I componenti di refrigerazione di alta qualità, l'isolamento ottimizzato e una struttura progettata fin nei minimi dettagli garantiscono la massima efficienza energetica e costi di esercizio ridotti.



Serratura resistente

Le robuste serrature impediscono l'accesso ai prodotti alle persone non autorizzate.

Maniglia tubolare robusta

La maniglia tubolare è concepita per resistere a sollecitazioni intense. Ha un design ergonomico, può essere afferrata a destra o a sinistra ed è facilissima da pulire.



Cestelli stabili

I cestelli si estraggono facilmente, offrono un'ottima panoramica dei prodotti e consentono di suddividere il vano interno a piacere.

Cerniera intercambiabile

La cerniera può essere montata su un lato qualsiasi senza pezzi aggiuntivi e permette così di adattare l'apertura della porta alle caratteristiche del luogo di installazione.

Qualità nei dettagli

I congelatori sottopiano di Liebherr fanno miracoli negli ambienti ristretti. Quando sono disponibili poche superfici d'appoggio è necessario sfruttare al meglio ogni centimetro libero ma senza scendere a compromessi in termini di potenza di refrigerazione e di freschezza degli alimenti. Questi modelli compatti consentono di conservare i prodotti in condizioni di refrigerazione ottimali e allo stesso tempo sono efficienti dal punto di vista energetico.



Efficienza energetica con il refrigerante R 600a

Le apparecchiature Liebherr sono ottimizzate per garantire la massima efficienza energetica e costi di esercizio ridotti. Utilizziamo solo il refrigerante naturale ed ecologico R 600a. In combinazione con i compressori ad alto rendimento, questo gas è estremamente efficiente.



Montaggio sottopiano senza difficoltà

Queste apparecchiature possono essere incassate sotto al piano di lavoro. In questo caso sul retro dell'apparecchiatura è necessaria una fessura di ventilazione di almeno 200 cm² nel piano di lavoro. Senza griglia di ventilazione la nicchia deve essere almeno 3 cm più alta dell'apparecchiatura. Con un'altezza di 83 cm, queste apparecchiature sono progettate appositamente per la ristorazione.



Pratici cestelli

I cestelli facilmente estraibili offrono una rapida panoramica sui prodotti e consentono di fare ordine nel vano interno.



GGU 1550

Premium

Volume lordo / utile	143 / 133 l
Dimensioni esterne in mm (L / P / A)	600 / 615 / 830
Dimensioni interne in mm (L / P / A)	474 / 443 / 676
Consumo energetico in 365 giorni	250 kWh
Classe climatica (direttiva sull'energia)	7
Classe climatica (norma di sicurezza)	7
Temperatura ambiente ¹	+10°C a +35°C
Gas refrigerante	R 600a
Rumorosità (potenza sonora)	45 dB(A)
Tensione / frequenza	220 - 240V~ / 50 Hz
Potenza massima assorbita	0,6 A
Dissipazione di calore	330 kJ/h
Sistema di raffreddamento	statico
Sbrinamento	manuale
Intervallo della temperatura	-9°C a -26°C
Materiale del corpo esterno / colore	acciaio inox / acciaio inox
Materiale porta / colore	acciaio inox
Materiale vano interno	PS termoformato ad uso alimentare
Tipo di comando	display a LED a 7 segmenti con tasti in funzione della quantità
SuperFrost	
Capacità di congelazione in 24 h	14 kg
Tempo di conservazione in caso di guasto	24 h
Display della temperatura	digitale esterno
Segnale di allarme	ottico ed acustico
Numero di cassette	0
Numero di cestelli	4
Griglie di appoggio vano congelatore	4
Materiale griglie di appoggio	piastre dell'evaporatore in alluminio
Carico massimo ripiani	24 kg
Altezza scomparti in mm	3 × 150, 1 × 170
Maniglia	maniglia tubolare in acciaio inox
Chiusura	azionamento meccanico
Battuta della porta	cerniera destra / reversibile
Peso lordo / netto	42 / 39 kg
Accessori ordinabili separatamente	
Intelaiatura di collegamento acciaio inox (FKUv sotto / superiore)	7777647
Intelaiatura di collegamento bianco (FKUv sotto / superiore)	
Guida a rulli	9086607
Cestello lungo	
Cestello corto	
Cassetto	9790331
Serratura	



GGU 1500

Premium

Volume lordo / utile	143 / 133 l
Dimensioni esterne in mm (L / P / A)	600 / 615 / 830
Dimensioni interne in mm (L / P / A)	474 / 443 / 676
Consumo energetico in 365 giorni	250 kWh
Classe climatica (direttiva sull'energia)	7
Classe climatica (norma di sicurezza)	7
Temperatura ambiente ¹	+10°C a +35°C
Gas refrigerante	R 600a
Rumorosità (potenza sonora)	45 dB(A)
Tensione / frequenza	220 - 240V~ / 50 Hz
Potenza massima assorbita	0,6 A
Dissipazione di calore	330 kJ/h
Sistema di raffreddamento	statico
Sbrinamento	manuale
Intervallo della temperatura	-9°C a -26°C
Materiale del corpo esterno / colore	acciaio / bianco
Materiale porta / colore	acciaio
Materiale vano interno	PS termoformato ad uso alimentare
Tipo di comando	display a LED a 7 segmenti con tasti in funzione della quantità
SuperFrost	
Capacità di congelazione in 24 h	14 kg
Tempo di conservazione in caso di guasto	24 h
Display della temperatura	digitale esterno
Segnale di allarme	ottico ed acustico
Numero di cassette	3
Numero di cestelli	1
Griglie di appoggio vano congelatore	4
Materiale griglie di appoggio	piastre dell'evaporatore in alluminio
Carico massimo ripiani	24 kg
Altezza scomparti in mm	3 × 150, 1 × 170
Maniglia	maniglia tubolare
Chiusura	azionamento meccanico
Battuta della porta	cerniera destra / reversibile
Peso lordo / netto	41 / 39 kg
Accessori ordinabili separatamente	
Intelaiatura di collegamento acciaio inox (FKUv sotto / superiore)	
Intelaiatura di collegamento bianco (FKUv sotto / superiore)	9876641
Guida a rulli	9086607
Cestello lungo	9141699
Cestello corto	9141697
Cassetto	9790331
Serratura	su richiesta



GGUesf 1405

Premium

Volume lordo / utile	143 / 133 l
Dimensioni esterne in mm (L / P / A)	600 / 615 / 830
Dimensioni interne in mm (L / P / A)	474 / 443 / 676
Consumo energetico in 365 giorni	265 kWh
Classe climatica (direttiva sull'energia)	7
Classe climatica (norma di sicurezza)	7
Temperatura ambiente ¹	+10°C a +35°C
Gas refrigerante	R 600a
Rumorosità (potenza sonora)	45 dB(A)
Tensione / frequenza	220 - 240V~ / 50 Hz
Potenza massima assorbita	0,6 A
Dissipazione di calore	330 kJ/h
Sistema di raffreddamento	statico
Sbrinamento	manuale
Intervallo della temperatura	-15°C a -32°C
Materiale del corpo esterno / colore	acciaio / color alluminio
Materiale porta / colore	acciaio inox
Materiale vano interno	PS termoformato ad uso alimentare
Tipo di comando	display a LED a 7 segmenti con tasti temporizzata
SuperFrost	
Capacità di congelazione in 24 h	14 kg
Tempo di conservazione in caso di guasto	24 h
Display della temperatura	digitale esterno
Segnale di allarme	ottico ed acustico
Numero di cassette	0
Numero di cestelli	0
Griglie di appoggio vano congelatore	4
Materiale griglie di appoggio	piastre dell'evaporatore in alluminio
Carico massimo ripiani	24 kg
Altezza scomparti in mm	3 × 150, 1 × 170
Maniglia	maniglia tubolare
Chiusura	azionamento meccanico
Battuta della porta	cerniera destra / reversibile
Peso lordo / netto	37 / 34 kg
Accessori ordinabili separatamente	
Intelaiatura di collegamento acciaio inox (FKUv sotto / superiore)	7777647
Intelaiatura di collegamento bianco (FKUv sotto / superiore)	
Guida a rulli	9086607
Cestello lungo	9141699
Cestello corto	9141697
Cassetto	9790331
Serratura	

Frigoriferi e congelatori GN 2/1 a raffreddamento dinamico con acciaio inox all'interno e all'esterno

Set per Side-by-Side

Il set per Side-by-Side è facile da installare e consente di utilizzare comodamente due o più apparecchiature affiancate, ma sempre mantenendo un effetto di grande impatto visivo. Inoltre, impedisce la formazione di condensa e ghiaccio, che è invece tipica quando si posizionano due apparecchiature fianco a fianco.

Griglia in acciaio inossidabile

Con le griglie opzionali disporrete di più piani di appoggio e avrete una migliore visuale dell'interno del frigorifero o del congelatore. Realizzate in acciaio inossidabile, le pregiate griglie, oltre a fornirvi una superficie in più, sono anche sinonimo di qualità e durata.

Griglia di colore grigio

Una superficie di appoggio aggiuntiva, di cui non si potrà più fare a meno: potendo scegliere liberamente dove collocare la griglia, avrete più spazio a disposizione e una migliore visuale sull'interno dell'apparecchiatura. Grazie a un rivestimento duraturo, la griglia accessoria è molto robusta e facile da pulire.

Ruote Ø 100 mm

Le robuste ruote facilitano il trasporto e consentono una rapida pulizia sotto e dietro l'apparecchiatura. La fornitura comprende in tutto quattro ruote con i rispettivi accessori di montaggio. Due delle ruote sono dotate di freno di stazionamento.

Pedale di apertura

Il pedale di apertura, disponibile come accessorio, consente di aprire comodamente la porta quando le mani sono occupate.

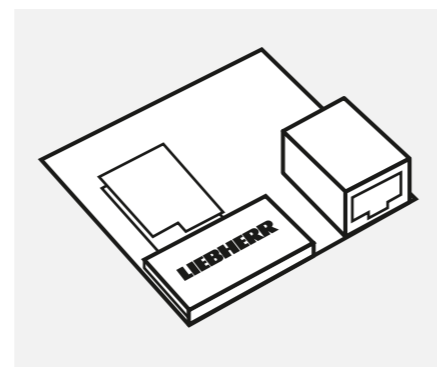
SmartModule

Lo SmartModule connette frigoriferi e congelatori allo SmartMonitoring di Liebherr, consentendovi di usufruire delle numerose funzioni digitali di controllo e documentazione. Attraverso una API locale è possibile, inoltre, integrare le apparecchiature in un sistema di monitoraggio preesistente presso il cliente. La piccola unità elettronica con LAN/WLAN integrato è pronta a entrare in funzione subito dopo essere stata montata sul retro dell'apparecchiatura.

Tavoli refrigerati a raffreddamento dinamico con acciaio inox all'interno e all'esterno

Supporto a destra / sinistra

I banchi frigo e congelatore di Liebherr sono dotati di cerniere intercambiabili. Per il montaggio sul lato opposto è necessario solo l'apposito kit per i supporti. Sarete pertanto sempre liberi di sistemare le vostre apparecchiature da banco dove meglio preferite.

Ruote Ø 100 mm (Set da 4 pz.)

Le robuste ruote (Ø 100 mm) facilitano il trasporto e consentono una rapida pulizia sotto e dietro l'apparecchiatura. La fornitura comprende in tutto quattro ruote con i rispettivi accessori di montaggio. Due delle ruote sono dotate di freno di stazionamento.

Griglia in acciaio inossidabile

Con le griglie opzionali disporrete di più piani di appoggio e avrete una migliore visuale dell'interno del frigorifero o del congelatore. Realizzate in acciaio inossidabile, le pregiate griglie, oltre a fornirvi una superficie in più, sono anche sinonimo di qualità e durata.

Griglia di colore grigio

Una superficie di appoggio aggiuntiva, di cui non si potrà più fare a meno: potendo scegliere liberamente dove collocare la griglia, avrete più spazio a disposizione e una migliore visuale sull'interno dell'apparecchiatura. Grazie a un rivestimento duraturo, la griglia accessoria è molto robusta e facile da pulire.

Frigoriferi e congelatori GN 2/1 a raffreddamento dinamico con vano interno in plastica / Congelatori a raffreddamento statico con vano interno in plastica / Frigo-congelatori combinati



Griglia inferiore in acciaio inossidabile

La robusta griglia inferiore consente di sfruttare al meglio anche il fondo dell'apparecchiatura. Realizzata in acciaio inossidabile, la griglia protegge il vano interno da graffi e danneggiamenti.



Griglia inferiore di colore grigio / bianco

La robusta griglia inferiore consente di sfruttare al meglio anche il fondo dell'apparecchiatura. La griglia è dotata di rivestimento anti abrasione e protegge il vano interno da graffi e danneggiamenti.



Ruote Ø 100 mm / Ruote Ø 80 mm

Le robuste ruote (Ø 100 / 80 mm) facilitano il trasporto e consentono una rapida pulizia sotto e dietro l'apparecchiatura. La fornitura comprende in tutto quattro ruote con i rispettivi accessori di montaggio. Due delle ruote sono dotate di freno di stazionamento.

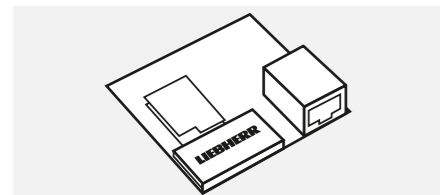

SmartModule

Lo SmartModule connette frigoriferi e congelatori allo SmartMonitoring di Liebherr, consentendovi di usufruire delle numerose funzioni digitali di controllo e documentazione. Attraverso una API locale è possibile, inoltre, integrare le apparecchiature in un sistema di monitoraggio preesistente presso il cliente. La piccola unità elettronica con LAN/WLAN integrato è pronta a entrare in funzione subito dopo essere stata montata sul retro dell'apparecchiatura.



Griglia in acciaio inossidabile

Con le griglie opzionali disporrete di più piani di appoggio e avrete una migliore visuale dell'interno del frigorifero o del congelatore. Realizzate in acciaio inossidabile, le pregiate griglie, oltre a fornirvi una superficie in più, sono anche sinonimo di qualità e durata.



Griglia di colore grigio/ bianco

Una superficie di appoggio aggiuntiva, di cui non si potrà più fare a meno: potendo scegliere liberamente dove collocare la griglia, avrete più spazio a disposizione e una migliore visuale sull'interno dell'apparecchiatura. Grazie a un rivestimento duraturo, la griglia accessoria è molto robusta e facile da pulire.



Cestello lungo grigio/bianco

Il capiente cestello in filo metallico rivestito è il contenitore ideale per grandi prodotti confezionati. Dotato di rulli scorrevoli sul fondo, può essere spostato e sistemato facilmente su griglie o ripiani in vetro. Per uno spazio decisamente maggiore e una migliore visuale sui prodotti conservati.



Cestello corto grigio / bianco

Il cestello in filo metallico plastificato è molto robusto, consente di avere una buona visuale dei prodotti e, con i suoi 30 l di capienza, di sfruttare in modo ottimale il vano interno.



Piedini regolabili in altezza, 90-120 mm

I piedini regolabili in altezza consentono di ottenere lo spazio necessario per una pulizia senza sforzi sotto l'apparecchiatura. Avendo ciascuno un'altezza regolabile di 90 - 120 mm, i piedini compensano possibili dislivelli nel pavimento.

Frigoriferi e congelatori GN 2/1 a raffreddamento dinamico con vano interno in plastica / Congelatori a raffreddamento statico con vano interno in plastica / Frigo-congelatori combinati



Piedini regolabili in altezza, 150 - 180 mm

I piedini regolabili in altezza consentono di ottenere lo spazio necessario per una pulizia senza sforzi sotto l'apparecchiatura. Avendo ciascuno un'altezza regolabile di 150 - 180 mm, i piedini compensano possibili dislivelli nel pavimento.

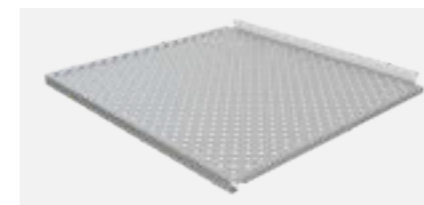

Ripiano perforato in lamiera

Allo scopo di garantire la stabilità all'interno dei frigoriferi anche ad articoli di piccole dimensioni, Liebherr ha sviluppato appositi ripiani perforati in lamiera. Essi sono realizzati in metallo rivestito ed hanno una portata massima di 45 kg. I fori consentono all'aria di circolare liberamente in tutta l'area interna.



Set per Side-by-Side

Il kit per Side-by-Side consente di installare due apparecchiature l'una accanto all'altra. Le apparecchiature rimangono alla giusta distanza e sono collegate tra loro con un listello di copertura. In questo modo le apparecchiature vengono installate nella giusta maniera, evitando la formazione di condensa o acqua.

Su richiesta

Serratura speciale

Per proteggere dall'accesso indesiderato i prodotti conservati nei frigoriferi e nei congelatori, sono disponibili come accessorio fino a 5 ulteriori serrature speciali. Dotando più apparecchiature di serrature differenti, consentirete l'accesso a una determinata apparecchiatura solo al personale autorizzato.

Congelatori sottopiano



Serratura

Le apparecchiature sono dotate di serrature standard. È possibile ordinare serrature che possono essere aperte con la stessa chiave, oppure con chiavi diverse. Sono disponibili soluzioni particolari che prevedono fino a dieci serrature e relative chiavi.



Intelaiatura di collegamento

Grazie al telaio di collegamento si possono sovrapporre le apparecchiature GGU. In questo modo è possibile sfruttare al massimo gli spazi ridotti realizzando diverse combinazioni. Per garantire una stabilità ottimale, i set di ruote non sono utilizzabili con le apparecchiature da sovrapporre con telaio di collegamento, ma possono essere applicate solo alle apparecchiature singole.



Guide a rulli

I robusti rulli (diametro di 30 mm) consentono di trasportare l'apparecchiatura in modo semplice. Per garantire una stabilità ottimale, i set di ruote non sono utilizzabili con le apparecchiature da sovrapporre con telaio di collegamento, ma possono essere applicate solo alle apparecchiature singole.



Cestello lungo / corto

I cestelli rivestiti di materiale plastico consentono di vedere bene le merci e di utilizzare il vano interno in modo funzionale.



Cassetto

I cassetti sono robusti e ideali per conservare surgelati di dimensioni ridotte.



Frigoriferi e congelatori Liebherr per panifici: refrigerazione perfetta anche in ambienti caldi.

Materie prime e impasti delicati, temperature ambiente elevate e polvere di farina nell'aria: il lavoro quotidiano in un panificio o in una pasticceria non è una passeggiata. Questo vale non solo per il fornaio e il pasticciere ma anche per i frigoriferi, che devono essere affidabili e robusti e allo stesso tempo facili da usare e da pulire. Le apparecchiature Liebherr per panifici e pasticcerie sono concepite per soddisfare questi requisiti. Consentono infatti di refrigerare i prodotti delicatamente a temperature regolabili con una precisione al grado e con umidità regolabile. In questo modo le condizioni esterne non influiscono sulla capacità di refrigerazione e sulla stabilità della temperatura. Malgrado la potenza sono estremamente efficienti dal punto di vista energetico. I compressori ad alte prestazioni uniti alla tecnologia innovativa e alla contenuta manutenzione assicurano costi energetici e di esercizio ridotti. Anche le funzioni, studiate nei minimi dettagli, rendono ogni giorno più facile il lavoro nel panificio.

Frigoriferi e congelatori

Frigoriferi e congelatori con vano interno in acciaio inox



Serie Performance

Frigoriferi e congelatori con vano interno in acciaio inox



Serie Perfection

Frigoriferi e congelatori con vano interno in plastica



Serie Performance

Frigoriferi e congelatori con vano interno in acciaio inox

Serie Performance

BRPvg/BFPvg

Condizioni ambiente	Apparecchiature con porta in materiale espanso: Classe climatica 5
Stabilità della temperatura	EN 16825 Frigoriferi: da -2 °C a +15 °C Congelatori: da -9 °C a -35 °C Frigoriferi: Classe M1 Congelatori: Classe L1 Frigoriferi con 3 zone di umidità Congelatori: con NoFrost
Sicurezza di conservazione	Allarmi ottici e acustici Allarme mancata alimentazione Registrazione temperatura min/max Chiusura automatica porta con angolo di apertura < 90° Serratura meccanica
Dotazione	Display monocromatico con pulsanti touch Frigoriferi: Euronorm 600 × 800 mm (inserimento lato lungo) Euronorm 400 × 600 mm (inserimento lato corto) Congelatori: Euronorm 600 × 800 mm (inserimento lato lungo) Euronorm 400 × 600 mm (inserimento lato corto) Timer di manutenzione regolabile individualmente Ruote disponibili come accessori/ piedini regolabili di serie Internamente: Acciaio al nichel-chromo (1.4301 / AISI 304) Esternamente: acciaio verniciato a polvere Frigoriferi e congelatori: illuminazione LED con plafoniera Maniglia integrata Filtro per polveri di farina (opzionale) Connectivity da installare a posteriori
Consumo energetico	UltraEfficient Regolamento UE 2015/1094
Conformità	EN 60335 (Sicurezza delle apparecchiature elettriche)

Frigoriferi e congelatori con vano interno in plastica

Serie Performance

BRFvg/BFFsg

Serie Perfection

BRPSvh/BFPSvh

Condizioni ambiente	Apparecchiature con porta in materiale espanso: Classe climatica 5	Apparecchiature con porta in materiale espanso: Classe climatica 5
Stabilità della temperatura	EN 16825 Frigoriferi: da -2 °C a +15 °C Congelatori: da -9 °C a -35 °C Frigoriferi: Classe M1 Congelatori: Classe L1 Frigoriferi con 3 zone di umidità Congelatori: con NoFrost	EN 16825 Frigoriferi: da +1 °C a +15 °C Congelatori: da -9 °C a -26 °C Frigoriferi: Classe M1 Congelatori: Classe L1 Frigoriferi con 3 zone di umidità Congelatori: con SmartFrost
Sicurezza di conservazione	Allarmi ottici e acustici Allarme mancata alimentazione Registrazione temperatura min/max Chiusura automatica porta con angolo di apertura < 90° Serratura meccanica	Allarmi ottici e acustici Allarme mancata alimentazione Registrazione temperatura min/max Chiusura automatica porta con angolo di apertura < 90° Serratura meccanica Vetro trasparente (BRFvg 5511)
Dotazione	Display a colori 2,4", Touch & Swipe Frigoriferi: Euronorm 600 × 800 mm (inserimento lato lungo) Euronorm 400 × 600 mm (inserimento lato corto) Congelatori: Euronorm 600 × 800 mm (inserimento lato lungo) Euronorm 400 × 600 mm (inserimento lato corto) Timer di manutenzione regolabile individualmente Ruote disponibili come accessori/piedini regolabili di serie Acciaio al nichel-chromo (1.4301 / AISI 304) all'interno e all'esterno Frigoriferi e congelatori: Illuminazione verticale a LED Maniglia integrata Filtro per polveri di farina (opzionale) Connectivity	Display monocromatico con pulsanti touch Frigoriferi: Euronorm 600 × 400 mm (inserimento lato corto) Congelatori: Euronorm 600 × 400 mm (inserimento lato corto) Timer di manutenzione regolabile individualmente Ruote/piedini regolabili disponibili come accessori Copertura dell'evaporatore (protezione antigelo) solo nei modelli con porta in vetro, disponibile opzionalmente per i modelli con porta isolata Modelli con porta in vetro con illuminazione con plafoniera Maniglia tubolare in alluminio
Consumo energetico	UltraEfficient Regolamento UE 2015/1094	SuperEfficient Regolamento UE 2015/1094
Conformità	EN 60335 (Sicurezza delle apparecchiature elettriche)	EN 60335 (Sicurezza delle apparecchiature elettriche)

Caratteristiche e vantaggi



Componenti di refrigerazione facilmente accessibili

I componenti di refrigerazione sono facilmente accessibili e si trovano nella parte superiore dell'apparecchiatura, che ha quindi un volume utile maggiore. Per facilitare le operazioni di pulizia o per eseguire eventuali interventi di manutenzione è possibile sollevare comodamente il lato anteriore. A partire da un angolo di apertura di 45° è possibile sganciarlo completamente.

Serratura meccanica

Tutte le apparecchiature professionali Liebherr per la ristorazione e i panifici sono provviste di serratura meccanica e due chiavi. Potete così essere certi che nessuna persona non autorizzata avrà accesso ai prodotti.

Navigazione nel menu intuitiva

Sul display perfettamente integrato nella porta sono riportate in modo dettagliato e con colori differenti tutte le informazioni sull'apparecchiatura. La navigazione nel menu è intuitiva e avviene tramite "touch and swipe".



Adate per teglie da forno Euronorm

Perfettamente su misura: le teglie da forno Euronorm possono essere sistemate perfettamente sulle robuste guide d'appoggio a forma di L e da qui estratte senza difficoltà. Dopotutto, ogni apparecchiatura Liebherr per panifici è stata progettata esplicitamente per consentire l'utilizzo di teglie da forno standardizzate.

Interno ed esterno in acciaio inox

Il vano interno è realizzato tramite imbutitura con acciaio inox igienico e anche la struttura esterna dell'apparecchiatura è molto facile da pulire, poiché realizzata in pannelli di acciaio inox privi di giunzioni e dotati di uno strato isolante.

Isolamento robusto

L'isolamento spesso 83 mm in schiuma di ciclopentano senza HFC riduce la dispersione del freddo e contribuisce all'efficienza energetica dell'apparecchiatura.



BRPSvh 6501 Perfection

Sbrinamento a caldo

Lo sbrinamento a gas caldo a basso consumo energetico elimina il ghiaccio rapidamente e in modo completamente automatico in circa 10 minuti. In questo modo si riducono le variazioni di temperatura e gli alimenti si conservano in condizioni costanti.

Condensatore

Il condensatore con filtro rimovibile è progettato appositamente per operare alle elevate temperature nei panifici e nelle pasticcerie. Bastano pochi interventi di manutenzione per mantenere costante negli anni la capacità di refrigerazione.

Segnalazione in caso di blackout

Questa notifica avvisa che l'apparecchiatura è rimasta senza corrente per un certo tempo e indica la temperatura massima raggiunta durante l'interruzione. Potete così valutare se la qualità dei prodotti è stata compromessa.

Filtro per polveri di farina

Questo filtro facile da pulire impedisce che la farina e la polvere si depositino sui componenti e prolungano quindi la durata dell'apparecchiatura. È disponibile come accessorio.



Porta a chiusura automatica

Per facilitare l'inserimento e il prelievo dei prodotti e la pulizia dell'apparecchiatura, la porta rimane aperta già con un angolo di 90°; per ragioni di sicurezza si chiude automaticamente con un angolo di apertura inferiore.

Maniglia integrata

Maniglia resistente integrata nella porta per un'apertura comoda e senza sforzo.

Guarnizione della porta rimovibile

Risparmiate tempo e denaro: le guarnizioni rimovibili di Liebherr sono facili da sostituire. Se una guarnizione è danneggiata, potrete sostituirla senza attrezzi.

Valvola di compensazione della pressione

Quando si apre la porta di un frigorifero o di un congelatore, la differenza di pressione tra l'interno e l'esterno crea un effetto ventosa che causa una certa resistenza all'apertura. La valvola di compensazione della pressione riequilibra rapidamente questa differenza di pressione.

Qualità nei dettagli

I nostri frigoriferi per panifici e pasticcerie sono progettati per soddisfare in modo specifico i requisiti speciali di ambienti interni molto caldi. Garantiscono infatti la massima sicurezza di conservazione grazie alla stabilità della temperatura. Le comode guide a L facilitano l'inserimento e l'estrazione di teglie da forno standard (60 × 40 cm o 60 × 80 cm), mentre caratteristiche come il filtro per polveri di farina facile da pulire o le tre zone di umidità selezionabili rendono queste apparecchiature essenziali per prodotti da forno freschi.



Comando elettronico con registrazione integrata della temperatura

Il comando elettronico touch facile da usare controlla la funzione di sbrinamento a basso consumo calibrandola in funzione delle esigenze effettive. Con l'interfaccia Smart-Monitoring potete collegare l'apparecchiatura a un software di monitoraggio esterno basato su cloud. Il data logger integrato registra e salva la temperatura interna massima e minima per una documentazione conforme al sistema HACCP. In caso di variazioni della temperatura o altri problemi, il comando elettronico emette un allarme ottico e acustico proteggendo così le merci conservate.



Illuminazione LED

Le luci LED forniscono una buona illuminazione degli interni anche in ambienti bui. Grazie alla panoramica ottimale su tutti i livelli, troverete subito il prodotto che state cercando e potrete così richiudere rapidamente la porta in modo da non alterare la temperatura interna. Così facendo risparmierete tempo e conterrete i costi energetici. L'illuminazione LED montata a filo semplifica la pulizia.



Interfaccia Wi-Fi/LAN

Tramite l'interfaccia Wi-Fi/LAN potete collegare in rete in modo semplice le vostre apparecchiature con lo Smart-Monitoring di Liebherr o collegarle ai sistemi locali esistenti.



HumidityControl

Solo con la giusta combinazione di temperatura e umidità è possibile creare le condizioni di conservazione perfette. Con HumidityControl potrete regolare l'umidità in base alle vostre esigenze, ottenendo così le condizioni di conservazione ideali per preservare più a lungo la freschezza dei cibi.

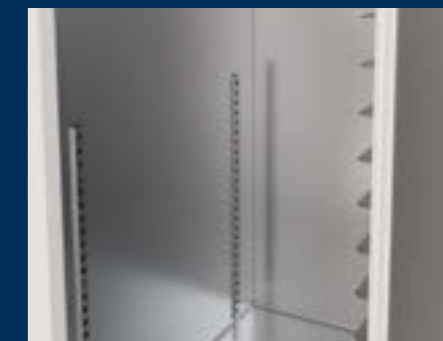

Staffe rimovibili

Prevenzione dell'accumulo di polveri o farine: È possibile rimuovere e riposizionare le staffe con facilità e senza utilizzare attrezzi. Ciò rende estremamente semplice la pulizia delle staffe e del rivestimento interno, aiutando a prevenire l'accumulo di residui attorno alle giunzioni.

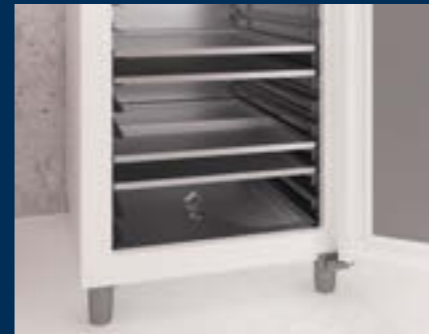

Facilità di utilizzo e dotazioni pratiche

La porta rimane aperta a partire da un angolo di 90° per agevolare l'utilizzo e consentire così di inserire e prelevare anche grandi quantità di prodotti. Con un angolo inferiore di 60° la porta si chiude automaticamente grazie a una guarnizione magnetica e impedisce così inutili dispersioni del freddo. Con il robusto pedale disponibile come accessorio potete aprire la porta comodamente quando avete le mani occupate. Il vano in acciaio al nichel-cromo realizzato tramite imbutitura è concepito appositamente per l'inserimento di teglie da forno. Sulle guide a L posizionabili ad altezze diverse è possibile poggiare comodamente teglie da forno da 60 × 40 cm o da 60 × 80 cm a seconda delle dimensioni dell'apparecchiatura.



Potenza di refrigerazione ideale ovunque

Le apparecchiature sono progettate per il funzionamento con temperature ambiente da +10 °C a +40 °C e sono quindi la soluzione ideale per l'utilizzo in un panificio, dove garantiscono sempre una capacità di refrigerazione ottimale. Il sistema di refrigerazione e i componenti sono combinati in modo da soddisfare gli elevati requisiti del lavoro quotidiano e resistere alla frequente apertura e chiusura della porta.



Filtro per polveri di farina

Questo filtro facile da pulire impedisce che la farina e la polvere si depositino sui componenti e prolungano quindi la durata dell'apparecchiatura. È disponibile come accessorio.

Frigoriferi per teglie da forno a raffreddamento dinamico con acciaio inox all'interno e all'esterno



New

BRPSvh 8401

Perfection Disponibile dal terzo trimestre del 2024



New

BRPSvh 6501

Perfection Disponibile dal terzo trimestre del 2024

Volume lordo / utile	854 / 700 l
Dimensioni esterne in mm (L / P / A)	787 / 1017 / 2115
Dimensioni interne in mm (L / P / A)	607 / 800 / 1504
Classe di efficienza energetica ¹	A
Consumo energetico in 365 giorni	371 kWh
Classe climatica (direttiva sull'energia)	5
Classe di temperatura (direttiva sull'energia)	M1
Classe climatica (norma di sicurezza)	5
Temperatura ambiente ²	+10°C a +40°C
Gas refrigerante	R 290
Rumorosità (potenza sonora)	60 dB(A)
Tensione / frequenza	220 - 240V~ / 50 Hz
Potenza massima assorbita / Consumo nominale in watt	4,0 A / 220 W
Dissipazione di calore	350 kJ/h
Sistema di raffreddamento / Sbrinamento	ventilato / automatico
Intervallo della temperatura	-2°C a +15°C
Apparecchiature per panetteria e pasticceria	600 x 800 mm (longitudinale)
Materiale del corpo esterno / colore	Acciaio al nichel-cromo (1.4301/AISI 304) / acciaio inox
Materiale porta / colore	Acciaio al nichel-cromo (1.4301/AISI 304)
Materiale vano interno	Acciaio al nichel-cromo (1.4301/AISI 304)
Tipo di comando	Display a colori 2,4", Touch & Swipe
Display della temperatura	digitale esterno
Segnale di allarme	ottico ed acustico
Illuminazione interna	LED a colonna, a sinistra
Tipo di rete / Soluzione di rete	SmartModule / Integrato, estraibile
Interfaccia	WLAN/LAN
Griglie regolabili di appoggio	20
Materiale griglie di appoggio	Guide in acciaio al nichel-cromo, a forma di L (1.4301/AISI 304)
Carico massimo ripiani	60 kg
Altezza piedini di posizionamento	115-175 mm
Maniglia	maniglia integrata
Chiusura	azionamento meccanico
Porta a chiusura automatica	sì
Battuta della porta	cerniera destra / reversibile
Peso lordo / netto	165 / 147 kg
Anche disponibile nel colore bianco (Serie Performance)	BRPvg 8401
Accessori ordinabili separatamente	
Guida a L a destra	7745106
Guida a L a sinistra	7745104
Ruote Ø 100 mm	9597828
Pedale apertura porta	9597617
Filtro polvere di farina	9596984
Set Side-by-Side colore grigio	9597778

Volume lordo / utile	602 / 380 l
Dimensioni esterne in mm (L / P / A)	697 / 867 / 2115
Dimensioni interne in mm (L / P / A)	407 / 650 / 1504
Classe di efficienza energetica ¹	B
Consumo energetico in 365 giorni	355 kWh
Classe climatica (direttiva sull'energia)	5
Classe di temperatura (direttiva sull'energia)	M1
Classe climatica (norma di sicurezza)	5
Temperatura ambiente ²	+10°C a +40°C
Gas refrigerante	R 290
Rumorosità (potenza sonora)	60 dB(A)
Tensione / frequenza	220 - 240V~ / 50 Hz
Potenza massima assorbita / Consumo nominale in watt	4,0 A / 220 W
Dissipazione di calore	305 kJ/h
Sistema di raffreddamento / Sbrinamento	ventilato / automatico
Intervallo della temperatura	-2°C a +15°C
Apparecchiature per panetteria e pasticceria	400 x 600 mm (longitudinale)
Materiale del corpo esterno / colore	Acciaio al nichel-cromo (1.4301/AISI 304) / acciaio inox
Materiale porta / colore	Acciaio al nichel-cromo (1.4301/AISI 304)
Materiale vano interno	Acciaio al nichel-cromo (1.4301/AISI 304)
Tipo di comando	Display a colori 2,4", Touch & Swipe
Display della temperatura	digitale esterno
Segnale di allarme	ottico ed acustico
Illuminazione interna	LED a colonna, a sinistra
Tipo di rete / Soluzione di rete	SmartModule / Integrato, estraibile
Interfaccia	WLAN/LAN
Griglie regolabili di appoggio	20
Materiale griglie di appoggio	Guide in acciaio al nichel-cromo, a forma di L (1.4301/AISI 304)
Carico massimo ripiani	60 kg
Altezza piedini di posizionamento	115-175 mm
Maniglia	maniglia integrata
Chiusura	azionamento meccanico
Porta a chiusura automatica	sì
Battuta della porta	cerniera destra / reversibile
Peso lordo / netto	146 / 128 kg
Anche disponibile nel colore bianco (Serie Performance)	BRPvg 6501
Accessori ordinabili separatamente	
Guida a L a destra	7745102
Guida a L a sinistra	7745100
Ruote Ø 100 mm	9597828
Pedale apertura porta	9597617
Filtro polvere di farina	9596984
Set Side-by-Side colore grigio	9597778

Congelatori per teglie da forno a raffreddamento dinamico con acciaio inox all'interno e all'esterno



New

BFPSvh 8401

Perfection Disponibile dal terzo trimestre del 2024



New

BFPSvh 6501

Perfection Disponibile dal terzo trimestre del 2024

Volume lordo / utile	854 / 700 l
Dimensioni esterne in mm (L / P / A)	787 / 1017 / 2115
Dimensioni interne in mm (L / P / A)	607 / 800 / 1504
Classe di efficienza energetica ¹	A
Consumo energetico in 365 giorni	1209 kWh
Classe climatica (direttiva sull'energia)	5
Classe di temperatura (direttiva sull'energia)	L1
Classe climatica (norma di sicurezza)	5
Temperatura ambiente ²	+10°C a +40°C
Gas refrigerante	R 290
Rumorosità (potenza sonora)	60 dB(A)
Tensione / frequenza	220 - 240V~ / 50 Hz
Potenza massima assorbita / Consumo nominale in watt	4,0 A / 610 W
Dissipazione di calore	1110 kJ/h
Sistema di raffreddamento / Sbrinamento	ventilato / automatico
Intervallo della temperatura	-9°C a -35°C
Apparecchiature per panetteria e pasticceria	600 x 800 mm (longitudinale)
Materiale del corpo esterno / colore	Acciaio al nichel-cromo (1.4301/AISI 304) / acciaio inox
Materiale porta / colore	Acciaio al nichel-cromo (1.4301/AISI 304)
Materiale vano interno	Acciaio al nichel-cromo (1.4301/AISI 304)
Tipo di comando	Display a colori 2,4", Touch & Swipe
Display della temperatura	digitale esterno
Segnale di allarme	ottico ed acustico
Illuminazione interna	LED a colonna, a sinistra
Tipo di rete / Soluzione di rete	SmartModule / Integrato, estraibile
Interfaccia	WLAN/LAN
Griglie regolabili di appoggio	20
Materiale griglie di appoggio	Guide in acciaio al nichel-cromo, a forma di L (1.4301/AISI 304)
Carico massimo ripiani	60 kg
Altezza piedini di posizionamento	115-175 mm
Maniglia	maniglia integrata
Chiusura	azionamento meccanico
Porta a chiusura automatica	sì
Battuta della porta	cerniera destra / reversibile
Peso lordo / netto	156 / 147 kg
Anche disponibile nel colore bianco (Serie Performance)	BFPvg 8401
Accessori ordinabili separatamente	
Guida a L a destra	7745106
Guida a L a sinistra	7745104
Ruote Ø 100 mm	9597828
Pedale apertura porta	9597617
Filtro polvere di farina	9596984
Set Side-by-Side colore grigio	9597778

Volume lordo / utile	602 / 380 l
Dimensioni esterne in mm (L / P / A)	697 / 867 / 2115
Dimensioni interne in mm (L / P / A)	407 / 650 / 1504
Classe di efficienza energetica ¹	B
Consumo energetico in 365 giorni	1150 kWh
Classe climatica (direttiva sull'energia)	5
Classe di temperatura (direttiva sull'energia)	L1
Classe climatica (norma di sicurezza)	5
Temperatura ambiente ²	+10°C a +40°C
Gas refrigerante	R 290
Rumorosità (potenza sonora)	60 dB(A)
Tensione / frequenza	220 - 240V~ / 50 Hz
Potenza massima assorbita / Consumo nominale in watt	4,0 A / 610 W
Dissipazione di calore	975 kJ/h
Sistema di raffreddamento / Sbrinamento	ventilato / automatico
Intervallo della temperatura	-9°C a -35°C
Apparecchiature per panetteria e pasticceria	400 x 600 mm (longitudinale)
Materiale del corpo esterno / colore	Acciaio al nichel-cromo (1.4301/AISI 304) / acciaio inox
Materiale porta / colore	Acciaio al nichel-cromo (1.4301/AISI 304)
Materiale vano interno	Acciaio al nichel-cromo (1.4301/AISI 304)
Tipo di comando	Display a colori 2,4", Touch & Swipe
Display della temperatura	digitale esterno
Segnale di allarme	ottico ed acustico
Illuminazione interna	LED a colonna, a sinistra
Tipo di rete / Soluzione di rete	SmartModule / Integrato, estraibile
Interfaccia	WLAN/LAN
Griglie regolabili di appoggio	20
Materiale griglie di appoggio	Guide in acciaio al nichel-cromo, a forma di L (1.4301/AISI 304)
Carico massimo ripiani	60 kg
Altezza piedini di posizionamento	115-175 mm
Maniglia	maniglia integrata
Chiusura	azionamento meccanico
Porta a chiusura automatica	sì
Battuta della porta	cerniera destra / reversibile
Peso lordo / netto	156 / 137 kg
Anche disponibile nel colore bianco (Serie Performance)	BFPvg 6501
Accessori ordinabili separatamente	
Guida a L a destra	7745102
Guida a L a sinistra	7745100
Ruote Ø 100 mm	9597828
Pedale apertura porta	9597617
Filtro polvere di farina	9596984
Set Side-by-Side colore grigio	9597778

I vantaggi in breve

Informazioni chiare sul dispositivo

Sul display si possono leggere tutte le informazioni sull'apparecchiatura, come il nome del modello oppure il numero di serie o il numero di servizio. In questo modo non dovrete più svuotare il vano interno alla ricerca di queste informazioni.

Illuminazione LED dall'alto

L'illuminazione LED dall'alto illumina l'interno alla perfezione anche in ambienti bui. In questo modo non solo non perderete tempo in lunghe ricerche, ma risparmierete anche sui costi energetici.

Intervallo di temperatura +1 °C/+15 °C

Le apparecchiature Liebherr per i panifici e la ristorazione hanno una temperatura costante compresa tra +1 °C e +15 °C, che preserva più a lungo la freschezza e il sapore degli alimenti.



Porta a chiusura automatica

Per facilitare l'inserimento e il prelievo dei prodotti e la pulizia dell'apparecchiatura, la porta rimane aperta a partire da un angolo di 90°. Si chiude automaticamente con un angolo inferiore a 90°.

Stabilità della temperatura conforme ai requisiti della norma DIN EN 16825:2015 (congelamento)

I frigoriferi Liebherr hanno una temperatura costante tra -1 °C e +5 °C, che assicura condizioni di conservazione stabili e preserva la qualità dei prodotti e degli ingredienti.

Vano interno adatto per alimenti

Tutti i materiali utilizzati nelle apparecchiature Liebherr per i panifici e la ristorazione sono adatti per uso alimentare e quindi ideali per la conservazione di prodotti non confezionati.

Segnalazione in caso di blackout

Questa notifica avvisa che l'apparecchiatura è rimasta senza corrente per un certo tempo e indica la temperatura massima raggiunta durante l'interruzione. Potete così valutare se la qualità dei prodotti è stata compromessa.

Cerniere della porta invertibili

Alla consegna la cerniera della portata è montata a destra ma può essere spostata a sinistra in tutta facilità senza bisogno di pezzi aggiuntivi. In questo modo non sarete vincolati nella scelta del luogo di installazione.



Serratura meccanica

Tutte le apparecchiature professionali Liebherr per la ristorazione e i panifici sono provviste di serratura meccanica e due chiavi. Potete così essere certi che nessuna persona non autorizzata avrà accesso ai prodotti.

Maniglia tubolare ergonomica

La maniglia tubolare è concepita per resistere a sollecitazioni intense. Ha un design ergonomico, può essere afferrata a destra o a sinistra ed è facilissima da pulire.

Guarnizione della porta rimovibile

Risparmiate tempo e denaro: le guarnizioni rimovibili di Liebherr sono facili da sostituire. Se una guarnizione è danneggiata, potrete sostituirla senza attrezzi.

Smart Frost

SmartFrost riduce notevolmente la formazione di ghiaccio all'interno dell'apparecchiatura e sui prodotti. Grazie all'evaporatore integrato che garantisce un raffreddamento uniforme a basso consumo energetico, si potrà sbrinare l'apparecchiatura meno di frequente.



BRFvg 5511 Performance

Le dotazioni raffigurate dipendono dal modello; fa fede la descrizione del modello specifico.



Adatte per teglie da forno Euronorm

Perfettamente su misura: le teglie da forno Euronorm possono essere sistemate perfettamente sulle robuste guide d'appoggio a forma di L e da qui estratte senza difficoltà. Dopotutto, ogni apparecchiatura Liebherr per panifici è stata progettata esplicitamente per consentire l'utilizzo di teglie da forno standardizzate.



Interfaccia utente Liebherr e Connectivity Ready

Comodità a portata di mano: leggete lo stato dell'apparecchiatura sul pannello di controllo integrato a filo nella porta senza aprirla. La navigazione nel menu è intuitiva e avviene tramite tre pulsanti touch. L'interfaccia WiFi/LAN integrabile collega le apparecchiature con sistemi esterni. Potete così usare ad esempio lo SmartMonitoring di Liebherr per il controllo e la registrazione della temperatura di conservazione.



HumidityControl

Solo con la giusta combinazione di temperatura e umidità è possibile creare le condizioni di conservazione perfette. Con HumidityControl potrete regolare l'umidità in base alle vostre esigenze, ottenendo così le condizioni di conservazione ideali per preservare più a lungo la freschezza dei cibi.

Frigoriferi per teglie da forno con vano interno in plastica



BRFvg 5511

Performance

Volume lordo / utile	533 / 360 l
Dimensioni esterne in mm (L / P / A)	747 / 769 / 1684
Dimensioni interne in mm (L / P / A)	606 / 468 / 1371
Classe di efficienza energetica ¹	D
Consumo energetico in 365 giorni	881 kWh
Classe climatica (direttiva sull'energia)	4
Classe di temperatura (direttiva sull'energia)	M1
Classe climatica (norma di sicurezza)	5
Temperatura ambiente ²	+10 °C a +40 °C
Gas refrigerante	R 600a
Rumorosità (potenza sonora)	49 dB(A)
Tensione / frequenza	220 - 240V~ / 50 Hz
Potenza massima assorbita	2,0 A
Consumo nominale in watt	250 W
Dissipazione di calore	504 kJ/h
Sistema di raffreddamento / Sbrinamento	ventilato / automatico
Intervallo della temperatura	+1 °C a +15 °C
Apparecchiature per panetteria e pasticceria	600 × 400 mm (trasversale)
Materiale del corpo esterno / colore	acciaio / bianco
Materiale porta / colore	porta isolante in vetro
Materiale vano interno	PS termoformato ad uso alimentare
Tipo di comando	display monocromatico con pulsanti touch
Display della temperatura	digitale esterno
Segnale di allarme	ottico ed acustico
Illuminazione interna	illuminazione con plafoniera a LED, commutabile separatamente e regolabile
Tipo di rete / Soluzione di rete	SmartModule / integrabile
Interfaccia	WLAN/LAN (optional)
Materiale griglie di appoggio	Guide in acciaio al nichel-cromo, a forma di L (1.4301/AISI 304)
Carico massimo ripiani	60 kg
Maniglia	maniglia in alluminio
Chiusura	azionamento meccanico
Porta a chiusura automatica	sì
Battuta della porta	cerniera destra / reversibile
Peso lordo / netto	103 / 96 kg
Accessori ordinabili separatamente	
Guida a L a destra	9006231
Guida a L a sinistra	9006229
Ruote Ø 80 mm	9086926
Ruote Ø 100 mm	9080023
Piedini regolabili, 90 - 120 mm	9080022
Piedini regolabili, 150 - 180 mm	9086924
Serrature aggiuntive (fino a 5)	su richiesta
Set Side-by-Side colore bianco	9017739
SmartModule	6145269



BRFvg 5501

Performance

Volume lordo / utile	496 / 361 l
Dimensioni esterne in mm (L / P / A)	747 / 769 / 1684
Dimensioni interne in mm (L / P / A)	606 / 468 / 1388
Classe di efficienza energetica ¹	C
Consumo energetico in 365 giorni	443 kWh
Classe climatica (direttiva sull'energia)	5
Classe di temperatura (direttiva sull'energia)	M1
Classe climatica (norma di sicurezza)	5
Temperatura ambiente ²	+10 °C a +40 °C
Gas refrigerante	R 600a
Rumorosità (potenza sonora)	49 dB(A)
Tensione / frequenza	220 - 240V~ / 50 Hz
Potenza massima assorbita	2,0 A
Consumo nominale in watt	230 W
Dissipazione di calore	196 kJ/h
Sistema di raffreddamento / Sbrinamento	ventilato / automatico
Intervallo della temperatura	+1 °C a +15 °C
Apparecchiature per panetteria e pasticceria	600 × 400 mm (trasversale)
Materiale del corpo esterno / colore	acciaio / bianco
Materiale porta / colore	acciaio
Materiale vano interno	PS termoformato ad uso alimentare
Tipo di comando	display monocromatico con pulsanti touch
Display della temperatura	digitale esterno
Segnale di allarme	ottico ed acustico
Illuminazione interna	SmartModule / integrabile
Tipo di rete / Soluzione di rete	WLAN/LAN (optional)
Interfaccia	WLAN/LAN (optional)
Materiale griglie di appoggio	Guide in acciaio al nichel-cromo, a forma di L (1.4301/AISI 304)
Carico massimo ripiani	60 kg
Maniglia	maniglia in alluminio
Chiusura	azionamento meccanico
Porta a chiusura automatica	sì
Battuta della porta	cerniera destra / reversibile
Peso lordo / netto	86 / 79 kg
Accessori ordinabili separatamente	
Guida a L a destra	9006231
Guida a L a sinistra	9006229
Ruote Ø 80 mm	9086926
Ruote Ø 100 mm	9080023
Piedini regolabili, 90 - 120 mm	9080022
Piedini regolabili, 150 - 180 mm	9086924
Serrature aggiuntive (fino a 5)	su richiesta
Set Side-by-Side colore bianco	9017739
SmartModule	6145269

Congelatore per teglie da forno con vano interno in plastica



BFFsg 5501

Performance

Volume lordo / utile	496 / 402 l
Dimensioni esterne in mm (L / P / A)	747 / 769 / 1683
Dimensioni interne in mm (L / P / A)	606 / 468 / 1388
Classe di efficienza energetica ¹	
Consumo energetico in 365 giorni	1241 kWh
Classe climatica (direttiva sull'energia)	7
Classe di temperatura (direttiva sull'energia)	L1
Classe climatica (norma di sicurezza)	5
Temperatura ambiente ²	+10 °C a +40 °C
Gas refrigerante	R 290
Rumorosità (potenza sonora)	49 dB(A)
Tensione / frequenza	220 - 240V~ / 50 Hz
Potenza massima assorbita	2,0 A
Consumo nominale in watt	260 W
Dissipazione di calore	767 kJ/h
Sistema di raffreddamento / Sbrinamento	statico / manuale
Intervallo della temperatura	-9 °C a -26 °C
Apparecchiature per panetteria e pasticceria	600 × 400 mm (trasversale)
Materiale del corpo esterno / colore	acciaio / bianco
Materiale porta / colore	acciaio
Materiale vano interno	PS termoformato ad uso alimentare
Tipo di comando	display monocromatico con pulsanti touch
Display della temperatura	digitale esterno
Segnale di allarme	ottico ed acustico
Illuminazione interna	SmartModule / integrabile
Tipo di rete / Soluzione di rete	WLAN/LAN (optional)
Interfaccia	WLAN/LAN (optional)
Materiale griglie di appoggio	Guide in acciaio al nichel-cromo, a forma di L (1.4301/AISI 304)
Carico massimo ripiani	60 kg
Maniglia	maniglia in alluminio
Chiusura	azionamento meccanico
Porta a chiusura automatica	sì
Battuta della porta	cerniera destra / reversibile
Peso lordo / netto	94 / 88 kg
Accessori ordinabili separatamente	
Guida a L a destra	9006231
Guida a L a sinistra	9006229
Ruote Ø 80 mm	9086926
Ruote Ø 100 mm	9080023
Piedini regolabili, 90 - 120 mm	9080022
Piedini regolabili, 150 - 180 mm	9086924
Serrature aggiuntive (fino a 5)	su richiesta
Set Side-by-Side colore bianco	9017739
SmartModule	6145269

Frigoriferi e congelatori per teglie da forno a raffreddamento dinamico con acciaio inox all'interno e all'esterno

Guide a L per ripiani

Le guide ad L aggiuntive permettono di utilizzare teglie di grandezza standard.

Ruote Ø 100 mm

Le robuste ruote facilitano il trasporto e consentono una rapida pulizia sotto e dietro l'apparecchiatura. La fornitura comprende in tutto quattro ruote con i rispettivi accessori di montaggio. Due delle ruote sono dotate di freno di stazionamento.

Pedale di apertura della porta

Il pedale di apertura consente di aprire comodamente la porta quando le mani sono occupate.

Filtro per la polvere di farina

Il filtro per la polvere di farina protegge i componenti tecnici di refrigerazione dai depositi di polvere causati ad esempio dalla farina dei panini, e ne assicura un utilizzo con una minima manutenzione. Il filtro metallico integrato può essere rimosso facilmente, senza l'utilizzo di strumenti, per effettuare la pulizia. È possibile lavarlo in lavastoviglie a 50°C.

Set per Side-by-Side

Il set per Side-by-Side è facile da installare e consente di utilizzare comodamente due o più apparecchiature affiancate, ma sempre mantenendo un effetto di grande impatto visivo. Inoltre, impedisce la formazione di condensa e ghiaccio, che è invece tipica quando si posizionano due apparecchiature fianco a fianco.

Frigoriferi e congelatori per teglie da forno con vano interno in plastica

Guide a L per ripiani

Le guide ad L aggiuntive permettono di utilizzare teglie di grandezza standard.

**Ruote Ø 100 mm /
Ruote Ø 80 mm**

Le robuste ruote (Ø 100 / 80 mm) facilitano il trasporto e consentono una rapida pulizia sotto e dietro l'apparecchiatura. La fornitura comprende in tutto quattro ruote con i rispettivi accessori di montaggio. Due delle ruote sono dotate di freno di stazionamento.

**Piedini regolabili in altezza,
150 – 180 mm**

I piedini regolabili in altezza consentono di ottenere lo spazio necessario per una pulizia senza sforzi sotto l'apparecchiatura. Avendo ciascuno un'altezza regolabile di 150 – 180 mm, i piedini compensano possibili dislivelli nel pavimento.

**Piedini regolabili in altezza,
90-120 mm**

I piedini regolabili in altezza consentono di ottenere lo spazio necessario per una pulizia senza sforzi sotto l'apparecchiatura. Avendo ciascuno un'altezza regolabile di 90 – 120 mm, i piedini compensano possibili dislivelli nel pavimento.

Su richiesta
Serratura speciale

Per proteggere dall'accesso indesiderato i prodotti conservati nei frigoriferi e nei congelatori, sono disponibili come accessorio fino a 5 ulteriori serrature speciali. Dotando più apparecchiature di serrature differenti, consentirete l'accesso a una determinata apparecchiatura solo al personale autorizzato.

Set per Side-by-Side

Il kit per Side-by-Side consente di installare due apparecchiature l'una accanto all'altra. Le apparecchiature rimangono alla giusta distanza e sono collegate tra loro con un listello di copertura. In questo modo le apparecchiature vengono installate nella giusta maniera, evitando la formazione di condensa o acqua.

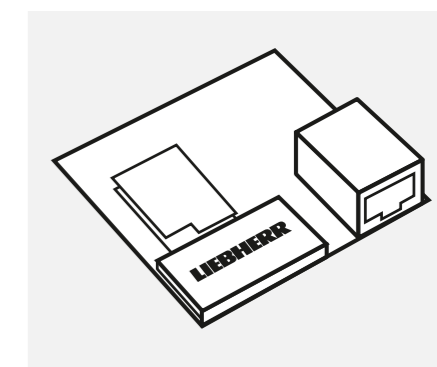
SmartModule

Lo SmartModule connette frigoriferi e congelatori allo SmartMonitoring di Liebherr, consentendovi di usufruire delle numerose funzioni digitali di controllo e documentazione. Attraverso una API locale è possibile, inoltre, integrare le apparecchiature in un sistema di monitoraggio preesistente presso il cliente. La piccola unità elettronica con LAN/WLAN integrato è pronta a entrare in funzione subito dopo essere stata montata sul retro dell'apparecchiatura.



Soddisfate la sete di nuovo con i frigoriferi per bevande Liebherr

Le bevande fredde non passano mai di moda ed è per questo che è importante non solo raffreddarle alla perfezione ma anche presentarle al meglio. I frigoriferi per bevande di Liebherr sono progettati proprio per questo. I grandi frontali in vetro e le luci LED che illuminano tutto il vano mettono perfettamente in risalto lattine e bottiglie. Le griglie regolabili permettono di sfruttare ogni centimetro dell'apparecchiatura, mentre le opzioni di branding e le tante dotazioni disponibili consentono di presentare al meglio marchi e prodotti per attirare l'attenzione. L'elevata efficienza energetica e la lunga durata di queste apparecchiature e dei loro componenti le rendono un investimento che ripaga nel tempo grazie a costi d'esercizio ridotti. Un altro aspetto importante in termini di sostenibilità è l'utilizzo di refrigeranti ecosostenibili.

Aumentate la visibilità del vostro marchio

Le apparecchiature Liebherr possono soddisfare pressoché ogni tipo di esigenza, che sia quella di un look personalizzato con il vostro marchio o di dotazioni speciali. Grazie a un'ampia gamma di modelli e a un vasto assortimento di accessori, trovare la soluzione ideale per ogni tipo di utilizzo è un gioco da ragazzi.

Stampa digitale diretta: per appassionare i clienti al vostro marchio

Un'ampia gamma di opzioni: con la stampa digitale diretta, il vostro messaggio pubblicitario o motivo può essere stampato direttamente sul corpo. La stampa digitale diretta è il modo perfetto per mettere la vostra azienda o i vostri marchi sotto i riflettori con un'immagine fotorealistica, un'immagine artistica o con il vostro logo messo in risalto alla perfezione. Produciamo anche piccole quantità per voi su misura, utilizzando lo spazio colorimetrico CMYK, l'attuale standard di produzione per la stampa digitale in quadricromia.



Parete posteriore chiusa

Grazie alla parete posteriore chiusa opzionale (a seconda della variante), l'apparecchiatura è particolarmente adatta per l'utilizzo freestanding. Sul luogo di installazione, si integra in modo più armonico con l'ambiente circostante e offre anche la possibilità di inserire messaggi pubblicitari su tutta la superficie.

Presentazione a 360°

Sia che scegliate un'immagine fotorealistica, un'immagine artistica o il vostro logo messo in risalto alla perfezione, con una presentazione a 360° potete comunicare messaggi creativi ed efficaci su tutta la superficie dell'apparecchiatura.

Riepilogo dei vantaggi:

- Eleganza raffinata delle apparecchiature grazie alla brillantezza dei colori, all'alta risoluzione, alla profondità di campo e alla rappresentazione plastica
- Decorazione personalizzata e versatile con messaggi pubblicitari efficaci
- Incremento della visibilità e delle vendite
- Branding a 180°: l'immagine su misura viene stampata direttamente sulla superficie e fin sopra ai bordi dell'apparecchiatura
- Facile da pulire, resistente ai graffi e ai raggi UV
- Possibilità di realizzare quantità ridotte
- Aderenza perfetta: la rimozione accidentale o intenzionale è impossibile
- Per proteggere l'immagine: consegna dell'apparecchiatura con pellicola

Il vostro branding nella giusta luce



Branding della porta in vetro

La porta può essere decorata con adesivi personalizzati, disponibili anche come adesivi "non permanenti" che si staccano facilmente senza lasciare residui. In alternativa, con il processo di serigrafia potete applicare il motivo all'interno del vetro, tra 2 lastre, per assicurarvi la durata della stampa e ottenere anche la realizzazione di motivi ricchi di dettagli di alta qualità nonostante le grandi quantità.



Colorazione individuale

Personalizzate la vostra apparecchiatura come piace a voi! Le straordinarie possibilità di branding tramite stampa digitale diretta ci consentono di realizzare le apparecchiature nella variante del cliente con richieste speciali personalizzate. Possiamo soddisfare pressoché tutte le esigenze e applicazioni.



Adesivo PVC

Con questa tecnica molto diffusa e comune, il soggetto desiderato viene applicato su un apposito adesivo (di solito pellicola in PVC) a seconda del numero di pezzi e del motivo. Questo viene applicato con precisione al corpo del congelatore o del frigorifero in poliuretano espanso.



Illuminazione LED integrata nella porta in vetro

È possibile incidere nella porta in vetro un'immagine o una scritta illuminata da una luce a LED. La luce illumina solo l'immagine o la scritta, che viene così messa in risalto alla perfezione. L'incisione si trova tra le due lastre di vetro isolante (opzione disponibile per FKv 50 e FKv 30).



Procedimento lenticolare



Effetto 3D

Marchio 3D

I branding 3D conferiscono all'apparecchiatura un'attrattiva straordinaria e aprono possibilità completamente nuove all'uso creativo delle immagini. Attraverso un procedimento speciale, possono essere realizzati adesivi di elevata qualità con stampa 3D (procedimento lenticolare). Lavoriamo inoltre con diversi livelli e strati di stampa sulla lastra di vetro che, in combinazione con la giusta illuminazione da dietro, creano un effetto tridimensionale. In questo modo, ogni apparecchiatura diventa un elemento in grado di attirare l'attenzione individuale e stimolare l'acquisto d'impulso.



Frigoriferi:



Premium/PremiumPlus



Serie Performance



Serie Perfection

Condizioni ambiente

Stabilità della temperatura

Sicurezza di conservazione

Interfacce

Dotazione

Consumo energetico

Conformità

Premium/PremiumPlus

FKv/FKUv/FKDv

CC2

EN 16902

da +1 °C a +15 °C / +2 °C a +12°C

Classe K4

Porta a chiusura automatica
(eccetto FKDv 4211 e FKv)

Serratura meccanica (eccetto FKDv 4513)

Termometro analogico/digitale, controllo
elettronico con display a 7 segmenti

Regolatore analogico

Apparecchiature con porta in vetro:
Illuminazione a LED

Maniglia tubolare

SuperEfficient

Regolamento UE 2019/2018 – Refrigeratori per
bevandeEN 60335 (Sicurezza delle apparecchiature
elettriche)

Serie Performance

MRFvc/MRFvd/MRFec

Apparecchiature con porta in materiale
espanso: CC3

Apparecchiature con porta in vetro: CC2

EN 16902

da +2 °C a +9 °C / da +1 °C a +15 °C

Classe K4

Porta a chiusura automatica < 90°

Serratura meccanica (eccetto modelli MRFec)

Termometro analogico/digitale

Regolatore analogico

Ruote/piedini regolabili disponibili come
accessoriApparecchiature con porta in vetro:
Illuminazione a LEDApparecchiature MRFvd con porta in materiale
espanso: Illuminazione a LED dall'alto

Maniglia incassata

SuperEfficient

Regolamento UE 2019/2018 – Refrigeratori per
bevandeEN 60335 (Sicurezza delle apparecchiature
elettriche)

Serie Perfection

MRFvg

Apparecchiature con porta in materiale
espanso: CC3

Apparecchiature con porta in vetro: CC2

EN 16902

da -2 °C a +15 °C

Classe K4

Allarmi ottici e acustici

Porta a chiusura automatica < 90°

LAN/WiFi opzionale (SmartModule)

Local API opzionale

Display monocromatico con pulsanti touch

Elettronico

Energy Management System (EMS)

Ruote/piedini regolabili disponibili come
accessoriApparecchiature con porta in vetro:
illuminazione LED verticale su due latiApparecchiature con porta in materiale
espanso: Illuminazione a LED dall'alto

Maniglia incassata

SuperEfficient

Regolamento UE 2019/2018 – Refrigeratori per
bevandeEN 60335 (Sicurezza delle apparecchiature
elettriche)

Caratteristiche e vantaggi

Sistema di raffreddamento dinamico

Questo sistema di raffreddamento (con ventola) porta in poco tempo alla temperatura perfetta le bevande appena inserite e assicura una temperatura costante nel vano interno.

Vano in plastica realizzato tramite imbutitura

Il vano in plastica realizzato tramite imbutitura non trattiene gli odori, è molto robusto e duraturo e garantisce un'igiene perfetta grazie agli ampi angoli arrotondati facili da pulire.

Rivestimento in acciaio verniciato a polvere

Il corpo in lamiera d'acciaio verniciata a polvere è privo di giunture e quindi estremamente robusto, resistente agli urti e facile da pulire. Le alte pareti laterali possono essere decorate a piacere e utilizzate per scopi promozionali.

Conformità RoHS e WEEE

Conformità a entrambe le direttive grazie all'impiego di materiali ecosostenibili e alla riciclabilità ottimale.

Refrigerante senza HFC

Il refrigerante naturale R 600a privo di HFC è ecosostenibile e molto efficiente dal punto di vista energetico in combinazione con compressori ad alte prestazioni.

Isolamento ad alta efficienza

L'isolamento estremamente efficiente riduce il consumo energetico e mantiene costante la temperatura.

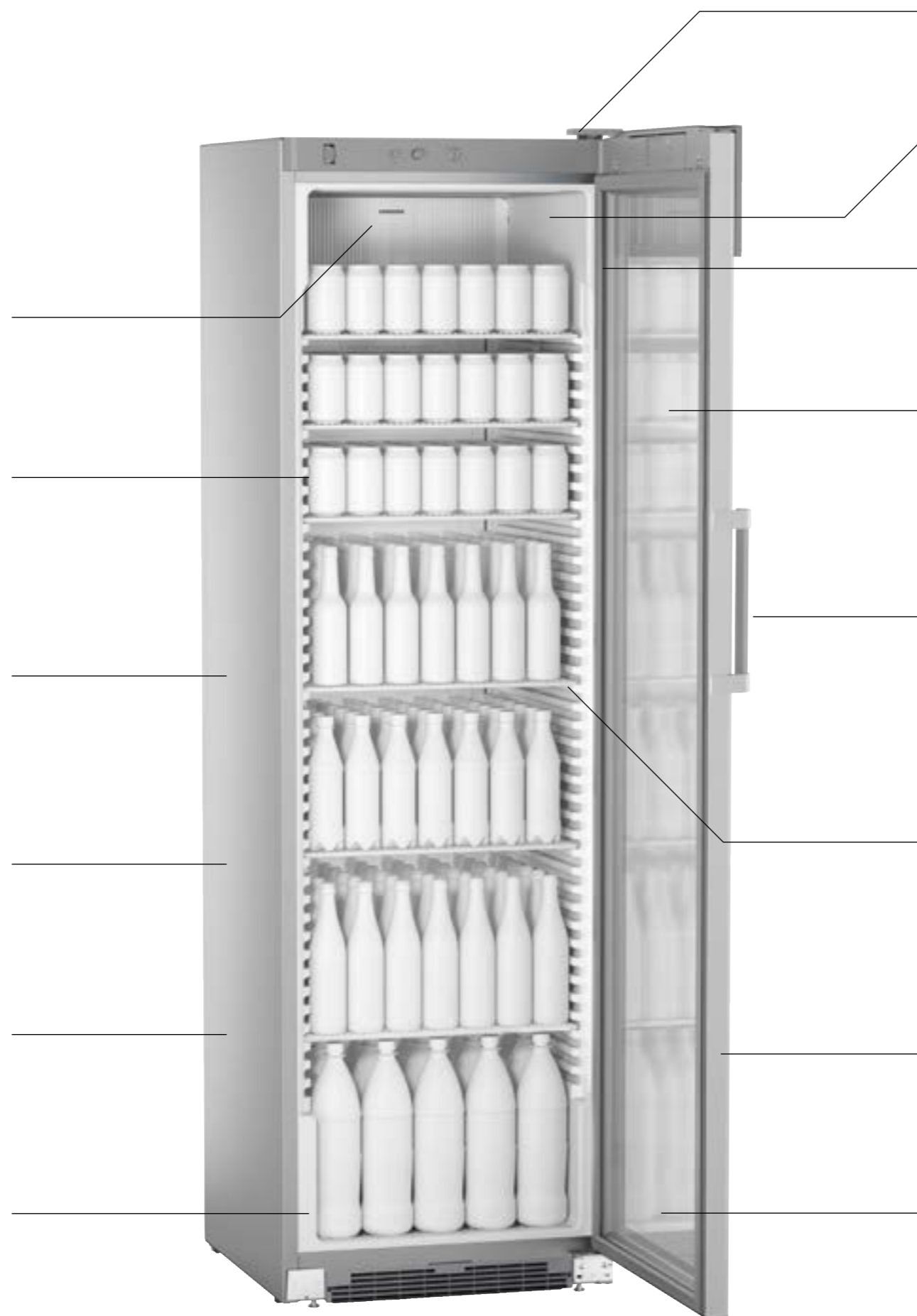

FKDv 4513 Premium

Cerniere invertibili

Le cerniere invertibili consentono di adattare l'apparecchiatura alle caratteristiche del luogo d'installazione.

Intervallo di temperatura variabile

Grazie all'intervallo di temperatura variabile è possibile regolare la temperatura in base alle esigenze specifiche.

Guarnizione magnetica sostituibile

La porta è dotata di una guarnizione magnetica facile da sostituire.

Arresto ventola

Quando la porta viene aperta, la funzione di arresto automatico della ventola riduce al minimo la dispersione di aria fredda.



Maniglia robusta

Questa maniglia resistente consente di aprire rapidamente la porta e assicura la stabilità dell'apparecchiatura anche quando la porta viene aperta spesso.

Griglie stabili con dispositivo di blocco

Le robuste griglie si spostano facilmente e consentono di organizzare il vano interno a piacere. Per un uso ottimale, può essere adattato in modo flessibile a contenitori o bottiglie di diverse dimensioni. Il fermo al centro delle griglie impedisce di estrarle accidentalmente e assicura la stabilità dei prodotti. Inoltre la barra di rinforzo sulla griglia protegge i prodotti e delimita la superficie d'appoggio.

Design e funzionalità

Design e funzionalità combinati al meglio: il design HardLine con bordi chiari laterali soddisfa i requisiti più elevati in termini di eleganza.

Porta in vetro isolante

La porta in vetro isolante offre una panoramica perfetta sui prodotti, garantisce la massima efficienza energetica e contribuisce a presentarli in modo efficace.

Qualità nei dettagli

I frigoriferi con pannello luminoso di Liebherr sono la soluzione ideale per presentare i prodotti in modo efficace e stimolare le vendite. Queste apparecchiature offrono molte possibilità per presentare alla perfezione i prodotti, dal pannello a LED all'illuminazione interna a LED commutabile, fino alla configurazione variabile del vano interno. Il pannello luminoso può essere personalizzato con interessanti opzioni di branding. Le griglie regolabili si adattano alle diverse dimensioni delle bottiglie e dei contenitori. Il sistema di raffreddamento dinamico raffredda rapidamente i prodotti per consentirvi di portarli alla temperatura ideale di degustazione in tempi brevi.



Pannello luminoso d'effetto

Liebherr offre possibilità interessanti per incrementare la visibilità delle apparecchiature e quindi dei vostri prodotti e del vostro marchio. La sezione del pannello luminoso può essere personalizzata in base alle esigenze specifiche. Il pannello luminoso è disponibile in quattro varianti.

Il pannello trasparente LightGuide (FKDv 4523) installato sul lato interno della porta si illumina parzialmente, in modo da garantire una buona panoramica sui prodotti e allo stesso tempo aumentare la visibilità del vostro marchio.

Il pannello luminoso LightGuide (FKDv 4513) sul lato esterno della porta e illuminato su tutta la superficie mette in primo piano il marchio e richiama l'attenzione del cliente. Per l'illuminazione è necessaria un'alimentazione esterna.



L'adesivo sul lato interno della porta (FKDv 4503) è messo in risalto dall'illuminazione dall'alto.

Il pannello luminoso con retroilluminazione a LED (FKDv 4203/4211/4213) incrementa notevolmente la visibilità del marchio.

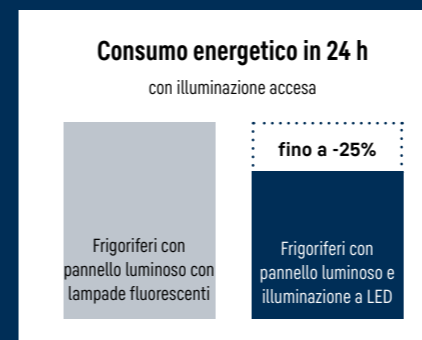

Massima efficienza energetica con costi di esercizio ridotti

Tutte le apparecchiature con pannello luminoso hanno un'illuminazione a LED ad alta efficienza che riduce il consumo energetico totale tra il 13 e il 25 % rispetto ai modelli simili con lampade fluorescenti. Grazie alla notevole riduzione dei costi di esercizio, il prezzo di acquisto maggiore di questi frigoriferi con pannello luminoso e illuminazione a LED si ammortizza in tempi brevissimi.



Dotazione speciale personalizzata: modulo di controllo EMS

Il modulo di controllo EMS, di serie nel modello FKDv 4523 e disponibile come dotazione speciale negli altri modelli con pannello luminoso, concorre ad incrementare l'efficienza energetica. Il modulo rileva ad esempio i cicli di apertura e chiusura della porta e la tecnologia di refrigerazione reagisce raffreddando in base alla richiesta. In combinazione con la funzione di disattivazione della luce, questa tecnologia contribuisce a un notevole risparmio energetico.



Orientamento ottimale delle bottiglie

La porta in vetro isolante offre una buona panoramica sull'interno e garantisce una presentazione ottimale dei prodotti. Il volume disponibile è inoltre notevolmente superiore. Questo vetro speciale offre un buon isolamento e contribuisce a ridurre il consumo energetico (FKDv 4503/4513/4523).



Illuminazione interna a LED

L'illuminazione interna a LED, che può essere accesa separatamente, ha un basso consumo energetico e mette in primo piano i prodotti per una presentazione ottimale. Sono disponibili tre varianti:

L'illuminazione longitudinale a LED su entrambi i lati mette in risalto i prodotti in modo ottimale con una raffinata luce da entrambi i lati. L'illuminazione di tutto il vano interno sottolinea l'esclusività dei prodotti (FKDv 4523).



L'illuminazione longitudinale a LED su un lato garantisce una presentazione perfetta dei prodotti (FKDv 4211/4213/4503/4513).



L'illuminazione a LED integrata dall'alto è poco ingombrante e illumina completamente il vano interno (FKDv 4203/4503).

Frigoriferi con pannello luminoso a raffreddamento dinamico



FKDv 4523
PremiumPlus

Volume lordo / utile	441 / 422 l
Dimensioni esterne in mm (L / P / A)	600 / 696 / 2027
Dimensioni interne in mm (L / P / A)	456 / 516 / 1804
Classe di efficienza energetica ¹	D _{A G}
Consumo energetico in 365 giorni ²	687 kWh
Classe climatica (direttiva sull'energia)	CC2
Classe di temperatura (direttiva sull'energia)	K4
Classe climatica (norma di sicurezza)	5
Temperatura ambiente ³	+10°C a +40°C
Gas refrigerante	R 600a
Rumorosità (potenza sonora)	52 dB(A)
Tensione / frequenza	220 - 240V~ / 50 Hz
Potenza massima assorbita	1,5 A
Dissipazione di calore	742 kJ/h
Sistema di raffreddamento / Sbrinamento	ventilato / automatico
Intervallo della temperatura	+2°C a +12°C
Materiale del corpo esterno / colore	acciaio / nero
Materiale porta / colore	porta isolante in vetro
Materiale vano interno	PS termoformato ad uso alimentare
Tipo di comando	display a LED a 7 segmenti con tasti digitale interno
Display della temperatura	colonna luminosa a LED su ambo i lati, commutabile separatamente
Illuminazione interna	6
Griglie regolabili di appoggio	griglie rivestite di materiale plastico
Materiale griglie di appoggio	304 / 7
Capacità bottiglie da 0,5 PET / in linea 0,5 l PET	608 / 7
Capacità bottiglie da 0,33 l / in linea lattine 0,33 l	45 kg
Carico massimo ripiani	maniglia in alluminio
Maniglia	azionamento meccanico
Chiusura	si
Porta a chiusura automatica	cerniera destra / reversibile
Battuta della porta	93 / 85,6 kg
Peso lordo / netto	
Anche disponibile nel colore bianco	
Accessori ordinabili separatamente	
Griglia colore grigio / nero / bianco	7113221 / 7113235 / 7113308
Griglia sulla base colore grigio / nero / bianco	7113243 / 7113239 / 7113312
Griglia in legno	7114000
Ripiano perforato in lamiera grigia	9029023
Guida per ripiano portabottiglie	7435208
Ripiani su guide telescopiche	9007659
Ripiani senza guide telescopiche	9007045
Staffa di protezione / Ruote per la staffa di protezione	7790671 / 7790761
Serratura / cilindro supplementare	
Set per Side-by-Side	9902462



FKDv 4523 ver. 875
PremiumPlus

Volume lordo / utile	441 / 422 l
Dimensioni esterne in mm (L / P / A)	600 / 696 / 2027
Dimensioni interne in mm (L / P / A)	456 / 516 / 1804
Classe di efficienza energetica ¹	D _{A G}
Consumo energetico in 365 giorni ²	680 kWh
Classe climatica (direttiva sull'energia)	CC2
Classe di temperatura (direttiva sull'energia)	K4
Classe climatica (norma di sicurezza)	5
Temperatura ambiente ³	+10°C a +40°C
Gas refrigerante	R 600a
Rumorosità (potenza sonora)	52 dB(A)
Tensione / frequenza	220 - 240V~ / 50 Hz
Potenza massima assorbita	1,5 A
Dissipazione di calore	742 kJ/h
Sistema di raffreddamento / Sbrinamento	ventilato / automatico
Intervallo della temperatura	+2°C a +12°C
Materiale del corpo esterno / colore	acciaio / nero
Materiale porta / colore	porta isolante in vetro
Materiale vano interno	PS termoformato ad uso alimentare
Tipo di comando	manopola di regolazione analogico interno
Display della temperatura	colonna luminosa a LED su ambo i lati, commutabile separatamente
Illuminazione interna	6
Griglie regolabili di appoggio	griglie rivestite di materiale plastico
Materiale griglie di appoggio	304 / 7
Capacità bottiglie da 0,5 PET / in linea 0,5 l PET	608 / 7
Capacità bottiglie da 0,33 l / in linea lattine 0,33 l	45 kg
Carico massimo ripiani	maniglia in alluminio
Maniglia	azionamento meccanico
Chiusura	si
Porta a chiusura automatica	cerniera destra / reversibile
Battuta della porta	92 / 88 kg
Peso lordo / netto	
Anche disponibile nel colore bianco	
Accessori ordinabili separatamente	
Griglia colore grigio / nero / bianco	7113221 / 7113235 / 7113308
Griglia sulla base colore grigio / nero / bianco	7113243 / 7113239 / 7113312
Griglia in legno	7114000
Ripiano perforato in lamiera grigia	9029023
Guida per ripiano portabottiglie	7435208
Ripiani su guide telescopiche	9007659
Ripiani senza guide telescopiche	9007045
Staffa di protezione / Ruote per la staffa di protezione	7790671 / 7790761
Serratura / cilindro supplementare	
Set per Side-by-Side	9902462



FKDv 4513
Premium

Volume lordo / utile	441 / 422 l
Dimensioni esterne in mm (L / P / A)	600 / 696 / 2027
Dimensioni interne in mm (L / P / A)	456 / 516 / 1804
Classe di efficienza energetica ¹	C _{A G}
Consumo energetico in 365 giorni ²	580 kWh
Classe climatica (direttiva sull'energia)	CC2
Classe di temperatura (direttiva sull'energia)	K4
Classe climatica (norma di sicurezza)	5
Temperatura ambiente ³	+10°C a +40°C
Gas refrigerante	R 600a
Rumorosità (potenza sonora)	52 dB(A)
Tensione / frequenza	220 - 240V~ / 50 Hz
Potenza massima assorbita	1,5 A
Dissipazione di calore	742 kJ/h
Sistema di raffreddamento / Sbrinamento	ventilato / automatico
Intervallo della temperatura	+2°C a +12°C
Materiale del corpo esterno / colore	acciaio / grigio
Materiale porta / colore	porta isolante in vetro
Materiale vano interno	PS termoformato ad uso alimentare
Tipo di comando	manopola di regolazione analogico interno
Display della temperatura	illuminazione longitudinale a LED a destra, commutabile separatamente
Illuminazione interna	6
Griglie regolabili di appoggio	griglie rivestite di materiale plastico
Materiale griglie di appoggio	304 / 7
Capacità bottiglie da 0,5 PET / in linea 0,5 l PET	608 / 7
Capacità bottiglie da 0,33 l / in linea lattine 0,33 l	45 kg
Carico massimo ripiani	maniglia in alluminio
Maniglia	azionamento meccanico integrabile
Chiusura	si
Porta a chiusura automatica	cerniera destra / reversibile
Battuta della porta	92 / 86 kg
Peso lordo / netto	
Anche disponibile nel colore bianco	
Accessori ordinabili separatamente	
Griglia colore grigio / nero / bianco	7113221 / 7113235 / 7113308
Griglia sulla base colore grigio / nero / bianco	7113243 / 7113239 / 7113312
Griglia in legno	7114000
Ripiano perforato in lamiera grigia	9029023
Guida per ripiano portabottiglie	7435208
Ripiani su guide telescopiche	9007659
Ripiani senza guide telescopiche	9007045
Staffa di protezione / Ruote per la staffa di protezione	7790671 / 7790761
Serratura / cilindro supplementare	9590067
Set per Side-by-Side	



FKDv 4503
Premium

Volume lordo / utile	441 / 422 l
Dimensioni esterne in mm (L / P / A)	600 / 694 / 2027
Dimensioni interne in mm (L / P / A)	456 / 440 / 1800
Classe di efficienza energetica ¹	C _{A G}
Consumo energetico in 365 giorni ²	614 kWh
Classe climatica (direttiva sull'energia)	CC2
Classe di temperatura (direttiva sull'energia)	K4
Classe climatica (norma di sicurezza)	5
Temperatura ambiente ³	+10°C a +40°C
Gas refrigerante	R 600a
Rumorosità (potenza sonora)	52 dB(A)
Tensione / frequenza	220 - 240V~ / 50 Hz
Potenza massima assorbita	1,5 A
Dissipazione di calore	742 kJ/h
Sistema di raffreddamento / Sbrinamento	ventilato / automatico
Intervallo della temperatura	+2°C a +12°C
Materiale del corpo esterno / colore	acciaio / grigio
Materiale porta / colore	porta isolante in vetro
Materiale vano interno	PS termoformato ad uso alimentare
Tipo di comando	manopola di regolazione analogico interno
Display della temperatura	LED a soffitto e laterale
Illuminazione interna	6
Griglie regolabili di appoggio	griglie rivestite di materiale plastico
Materiale griglie di appoggio	304 / 7
Capacità bottiglie da 0,5 PET / in linea 0,5 l PET	608 / 7
Capacità bottiglie da 0,33 l / in linea lattine 0,33 l	45 kg
Carico massimo ripiani	maniglia in alluminio
Maniglia	azionamento meccanico
Chiusura	si
Porta a chiusura automatica	cerniera destra / reversibile
Battuta della porta	91 / 86 kg
Peso lordo / netto	
Anche disponibile nel colore bianco	
Accessori ordinabili separatamente	
Griglia colore grigio / nero / bianco	7113221 / 7113235 / 7113308
Griglia sulla base colore grigio / nero / bianco	7113243 / 7113239 / 7113312
Griglia in legno	7114000
Ripiano perforato in lamiera grigia	9029023
Guida per ripiano portabottiglie	7435208
Ripiani su guide telescopiche	9007659
Ripiani senza guide telescopiche	9007045
Staffa di protezione / Ruote per la staffa di protezione	7790671 / 7790761
Serratura / cilindro supplementare	
Set per Side-by-Side	



FKDv 4213 ver. 744
Comfort

Volume lordo / utile	403 / 385 l
Dimensioni esterne in mm (L / P / A)	600 / 687 / 2010
Dimensioni interne in mm (L / P / A)	456 / 516 / 1660
Classe di efficienza energetica ¹	C _{A G}
Consumo energetico in 365 giorni ²	547 kWh
Classe climatica (direttiva sull'energia)	CC2
Classe di temperatura (direttiva sull'energia)	K4
Classe climatica (norma di sicurezza)	5
Temperatura ambiente ³	+10°C a +40°C
Gas refrigerante	R 600a
Rumorosità (potenza sonora)	52 dB(A)
Tensione / frequenza	220 - 240V~ / 50 Hz
Potenza massima assorbita	1,5 A
Dissipazione di calore	634 kJ/h
Sistema di raffreddamento / Sbrinamento	ventilato / automatico
Intervallo della temperatura	+2°C a +12°C
Materiale del corpo esterno / colore	acciaio / nero
Materiale porta / colore	porta isolante in vetro
Materiale vano interno	PS termoformato ad uso alimentare
Tipo di comando	manopola di regolazione analogico interno
Display della temperatura	illuminazione longitudinale a LED a destra, commutabile separatamente
Illuminazione interna	5
Griglie regolabili di appoggio	griglie rivestite di materiale plastico
Materiale griglie di appoggio	256 / 7
Capacità bottiglie da 0,5 PET / in linea 0,5 l PET	512 / 7
Capacità bottiglie da 0,33 l / in linea lattine 0,33 l	45 kg
Carico massimo ripiani	maniglia tubolare
Maniglia	azionamento meccanico
Chiusura	si
Porta a chiusura automatica	cerniera destra / reversibile
Battuta della porta	85 / 79 kg
Peso lordo / netto	
Anche disponibile nel colore bianco	
Accessori ordinabili separatamente	
Griglia colore grigio / nero / bianco	7113221 / 7113235 / 7113308
Griglia sulla base colore grigio / nero / bianco	7113243 / 7113239 / 7113312
Griglia in legno	7114000
Ripiano perforato in lamiera grigia	9029023
Guida per ripiano portabottiglie	7435208
Ripiani su guide telescopiche	9007659
Ripiani senza guide telescopiche	9007045
Staffa di protezione / Ruote per la staffa di protezione	7790603 / 7790761
Serratura / cilindro supplementare	su richiesta
Set per Side-by-Side	9902275



FKDv 4211
Comfort

Volume lordo / utile	387 / 385 l
Dimensioni esterne in mm (L / P / A)	600 / 687 / 2010
Dimensioni interne in mm (L / P / A)	456 / 516 / 1660
Classe di efficienza energetica ¹	C _{A G}
Consumo energetico in 365 giorni ²	472 kWh
Classe climatica (direttiva sull'energia)	CC2
Classe di temperatura (direttiva sull'energia)	K4
Classe climatica (norma di sicurezza)	5
Temperatura ambiente ³	+10°C a +40°C
Gas refrigerante	R 600a
Rumorosità (potenza sonora)	52 dB(A)
Tensione / frequenza	220 - 240V~ / 50 Hz
Potenza massima assorbita	1,5 A
Dissipazione di calore	488 kJ/h
Sistema di raffreddamento / Sbrinamento	ventilato / automatico
Intervallo della temperatura	+2°C a +12°C
Materiale del corpo esterno / colore	acciaio / bianco
Materiale porta / colore	porta piena
Materiale vano interno	PS termoformato ad uso alimentare
Tipo di comando	manopola di regolazione analogico interno
Display della temperatura	illuminazione longitudinale a LED a destra, commutabile separatamente
Illuminazione interna	5
Griglie regolabili di appoggio	griglie rivestite di materiale plastico
Materiale griglie di appoggio	256 / 7
Capacità bottiglie da 0,5 PET / in linea 0,5 l PET	512 / 7
Capacità bottiglie da 0,33 l / in linea lattine 0,33 l	45 kg
Carico massimo ripiani	maniglia tubolare
Maniglia	azionamento meccanico
Chiusura	si
Porta a chiusura automatica	cerniera destra / reversibile
Battuta della porta	73 / 68 kg
Peso lordo / netto	
Anche disponibile nel colore bianco	
Accessori ordinabili separatamente	
Griglia colore grigio / nero / bianco	7113221 / 7113235 / 7113308
Griglia sulla base colore grigio / nero / bianco	7113243 / 7113239 / 7113312
Griglia in legno	7114000
Ripiano perforato in lamiera grigia	9029023
Guida per ripiano portabottiglie	7435208
Ripiani su guide telescopiche	9007659
Ripiani senza guide telescopiche	9007045
Staffa di protezione / Ruote per la staffa di protezione	7790603 / 7790761
Serratura / cilindro supplementare	su richiesta
Set per Side-by-Side	9902275



FKDv 4203
Comfort

Volume lordo / utile	403 / 385 l
Dimensioni esterne in mm (L / P / A)	600 / 687 / 2010
Dimensioni interne in mm (L / P / A)	456 / 516 / 1660
Classe di efficienza energetica ¹	C _{A G}
Consumo energetico in 365 giorni ²	527 kWh
Classe climatica (direttiva sull'energia)	CC2
Classe di temperatura (direttiva sull'energia)	K4
Classe climatica (norma di sicurezza)	5
Temperatura ambiente ³	+10°C a +40°C
Gas refrigerante	R 600a
Rumorosità (potenza sonora)	52 dB(A)
Tensione / frequenza	220 - 240V~ / 50 Hz
Potenza massima assorbita	1,5 A
Dissipazione di calore	634 kJ/h
Sistema di raffreddamento / Sbrinamento	ventilato / automatico
Intervallo della temperatura	+2°C a +12°C
Materiale del corpo esterno / colore	acciaio / bianco
Materiale porta / colore	porta isolante in vetro
Materiale vano interno	PS termoformato ad uso alimentare
Tipo di comando	manopola di regolazione analogico interno
Display della temperatura	LED a soffitto, disinseribile separatamente
Illuminazione interna	5
Griglie regolabili di appoggio	griglie rivestite di materiale plastico
Materiale griglie di appoggio	256 / 7
Capacità bottiglie da 0,5 PET / in linea 0,5 l PET	512 / 7
Capacità bottiglie da 0,33 l / in linea lattine 0,33 l	45 kg
Carico massimo ripiani	maniglia tubolare
Maniglia	azionamento meccanico
Chiusura	si
Porta a chiusura automatica	cerniera destra / reversibile
Battuta della porta	85 / 78 kg
Peso lordo / netto	
Anche disponibile nel colore bianco	
Accessori ordinabili separatamente	
Griglia colore grigio / nero / bianco	7113221 / 7113235 / 7113308
Griglia sulla base colore grigio / nero / bianco	7113243 / 7113239 / 7113312
Griglia in legno	7114000
Ripiano perforato in lamiera grigia	9029023
Guida per ripiano portabottiglie	7435208
Ripiani su guide telescopiche	9007659
Ripiani senza guide telescopiche	9007045
Staffa di protezione / Ruote per la staffa di protezione	7790603 / 7790761
Serratura / cilindro supplementare	su richiesta
Set per Side-by-Side	9902275

Caratteristiche e vantaggi



Controllo elettronico.

Il pannello di controllo elettronico integrato nella porta visualizza la temperatura interna con una precisione al grado. Grazie al display digitale potete leggere comodamente il valore della temperatura impostato e non dovete sostituire la batteria.

Sistema di raffreddamento dinamico

Il sistema di raffreddamento dinamico con ventola raffredda rapidamente i prodotti garantendo una distribuzione della temperatura pressoché costante nel vano interno.



Strisce LED verticali

Le colonne luminose a LED applicate lateralmente sono regolabili e illuminano l'area superiore e inferiore del vano interno con una luce gradevole.

Vano interno senza giunzioni

Il contenitore interno liscio e senza saldature con i suoi ampi raggi d'angolo risulta particolarmente facile da pulire. Il vano interno resta così privo di odori.

Parete posteriore chiusa

Grazie alla parete posteriore chiusa opzionale, è possibile anche il posizionamento in libera installazione dell'apparecchiatura – ideale per un branding a 360°.

Personalizzazione

Configurate il corpo in base ai vostri desideri. È robusto, resistente agli urti e facile da pulire.

Piedini regolabili e ruote

I piedini regolabili e le ruote possono essere montati rapidamente per il trasporto dell'apparecchiatura. In questo modo anche il pavimento sotto l'apparecchiatura può essere pulito in tutta comodità.

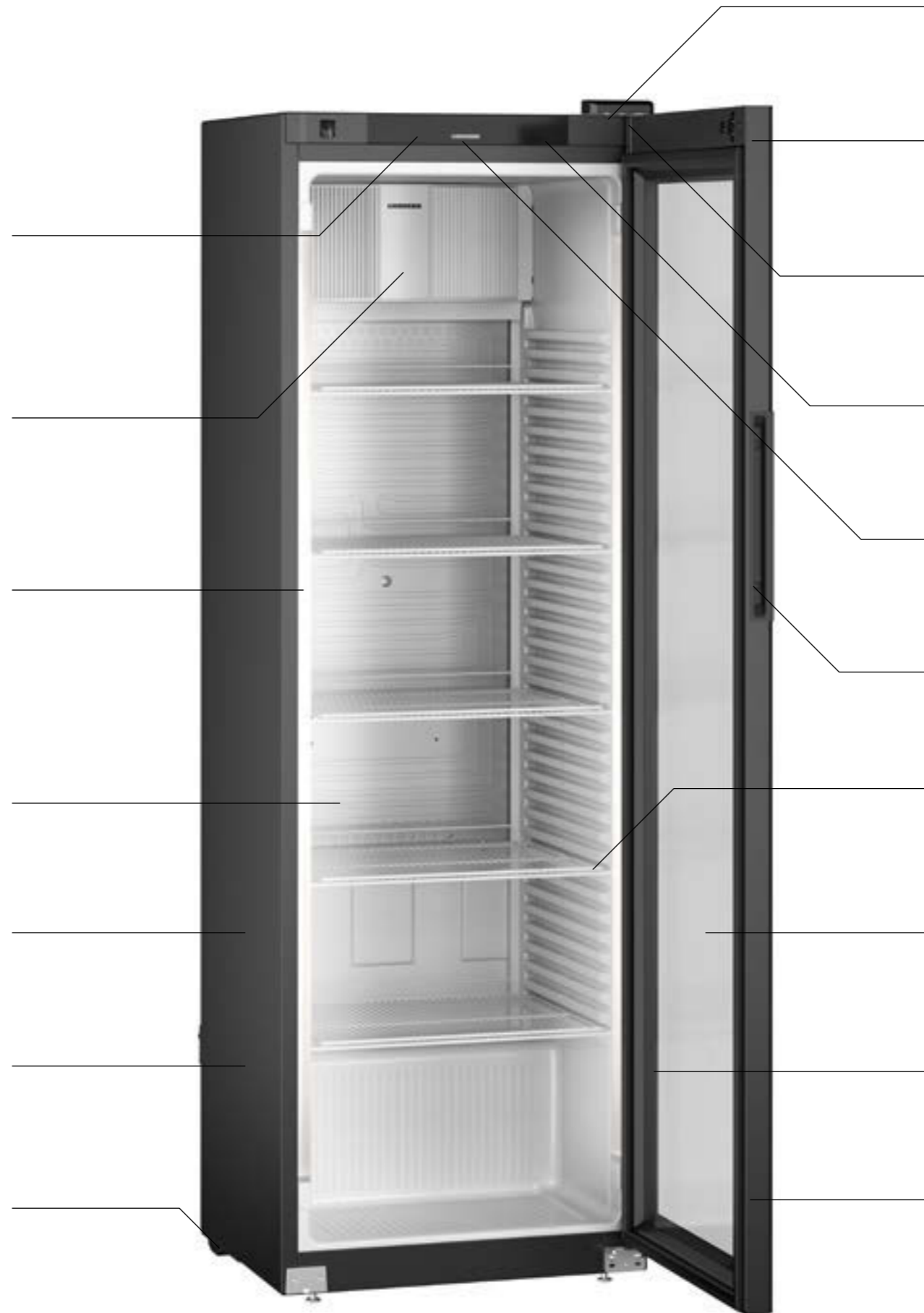

MRFvg 4011 Perfection

Refrigerante R 600a

Naturale ed efficiente: Il refrigerante R 600a abbinato ai compressori ad alta efficienza risulta estremamente performante e all'avanguardia grazie al suo basso potenziale di rischio di riscaldamento globale.

Serratura elettronica

La serratura elettronica può essere aperta o chiusa con il telecomando. Questo è possibile anche per più apparecchiature contemporaneamente.

Battuta della porta

Le cerniere invertibili vi permettono di modificare l'apertura della porta. L'apparecchiatura si adatterà al luogo di installazione.

Intervallo di temperatura ampliato

Grazie all'intervallo di temperatura ampliato compreso fra -2 °C e +15 °C, è possibile impostare la temperatura ideale per ogni bevanda.

Modalità Eco

Massima efficienza energetica. La modalità Eco riduce notevolmente il consumo energetico mantenendo bassi i costi per l'energia.

Maniglia incassata

Con la maniglia incassata lateralmente è possibile aprire e chiudere comodamente la porta. Senza il minimo ingombro.

Griglie con fermo

Le griglie sono regolabili in altezza ed estremamente robuste. Il blocco di finecorsa garantisce maggiore sicurezza e impedisce estrazioni accidentali.

Vetro di sicurezza temprato

Le porte in vetro di sicurezza temprato monoblocco sono infrangibili. Grazie ai ridotti profili in alluminio nel telaio, la superficie espositiva risulta molto ampia.

Guarnizioni rimovibili

Per un risparmio di tempo e denaro. Potete sostituire le guarnizioni della porta in modo semplice e rapido, senza l'ausilio di attrezzi e senza dover chiamare il tecnico.

Chiusura automatica porta da <90°

La porta si chiude da sola a partire da un angolo di apertura inferiore a 90°, evitando perdite di freddo. Per poter riempire e svuotare comodamente l'apparecchiatura, la porta resta aperta a partire da un angolo di 90°.

Le bevande sono più facili da vendere se, oltre a essere buone, sono anche presentate bene. Con il suo pregiato design e l'elegante illuminazione interna a LED, il nuovo refrigeratore per bevande Liebherr risveglia la voglia di bevande refrigeranti. E convince per la tecnologia di refrigerazione efficiente ed ecologica e per i ridotti costi energetici. Le porte in vetro temprato di sicurezza monolastra offrono ai vostri clienti la migliore panoramica sui prodotti e sono altamente infrangibili. Con le griglie regolabili in altezza potete disporre la merce proprio nel punto in cui i clienti la possono vedere meglio.



Qualità nei dettagli

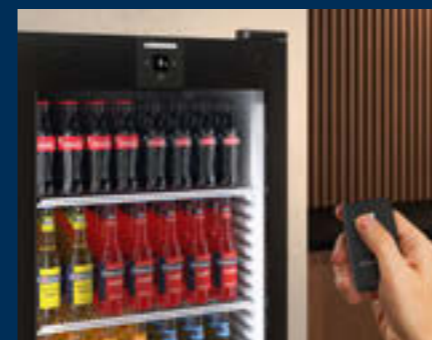

Sicurezza da remoto

È possibile comandare la serratura elettronica della porta con il pratico telecomando. Ad esempio per aprire e richiudere in modo sicuro un'apparecchiatura restando in cassa. Dal momento che questo è possibile anche con più apparecchiature contemporaneamente, risparmierete molto tempo. In caso di necessità potete anche aprire le porte manualmente.



Un vero e proprio campione di vendite

Bevande caricate e ben visibili: due colonne luminose verticali illuminano il vano interno delle apparecchiature con una luce piacevole. Così la merce viene esposta al meglio e i vostri clienti saranno maggiormente attratti dal vostro assortimento.



Collegamento intelligente

Collegamento all'insegna della massima sicurezza: lo SmartMonitoring di Liebherr documenta costantemente la temperatura all'interno della vostra apparecchiatura e vi avvisa in caso di eventuali scostamenti. La soluzione di monitoraggio digitale può essere impiegata opzionalmente ed integrata anche nelle apparecchiature più datate.

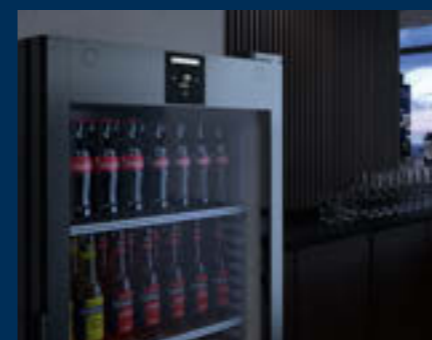

Per risparmiare risorse e denaro

La modalità Eco riduce il consumo energetico e i costi. Significa che la vostra apparecchiatura aumenta la temperatura quando non la usate, ad esempio di notte. È possibile selezionare due diversi livelli: nella modalità "Eco" la luce nel frigorifero resta accesa mentre nella modalità "EcoPlus" viene spenta.



Comfort con un semplice tocco

È possibile leggere lo stato dell'apparecchiatura senza aprire la porta in modo molto semplice, grazie all'interfaccia utente integrata a filo nella porta. La navigazione nel menu è intuitiva e avviene tramite tre pulsanti touch. Grazie all'interfaccia LAN/WLAN opzionale è possibile collegare il refrigeratore anche con la soluzione SmartMonitoring.



Porta a chiusura automatica

Una porta che vi semplifica il lavoro e si chiude da sola con un angolo di apertura fino a 90°; così il frigorifero o il congelatore non rimangono aperti inavvertitamente. La temperatura interna resta così stabile e la qualità dei prodotti conservati invariata. A partire da un angolo di apertura di 90°, la porta resta aperta per consentire di riporre o prelevare i prodotti comodamente.

Frigoriferi a raffreddamento dinamico



MRFvg 4011
Perfection

Volume lordo / utile	400 / 286 l
Dimensioni esterne in mm (L / P / A)	597 / 654 / 1884
Dimensioni interne in mm (L / P / A)	475 / 423 / 1659
Classe di efficienza energetica ¹	
Consumo energetico in 365 giorni ²	433 kWh
Classe climatica (direttiva sull'energia)	CC2
Classe di temperatura (direttiva sull'energia)	K4
Classe climatica (norma di sicurezza)	5
Temperatura ambiente ³	+10°C a +40°C
Gas refrigerante	R 600a
Rumorosità (potenza sonora)	50 dB(A)
Tensione / frequenza / Potenza massima assorbita	220 - 240V~ / 50 Hz / 2,0 A
Dissipazione di calore	346 kJ/h
Sistema di raffreddamento / Sbrinamento	ventilato / automatico
Intervallo della temperatura	-2°C a +15°C
Materiale del corpo esterno / colore	acciaio / nero
Materiale porta / colore	porta isolante in vetro
Materiale vano interno	PS termoformato ad uso alimentare
Tipo di comando / Display della temperatura	display monocromatico con pulsanti touch / digitale esterno
Segnale di allarme	ottico ed acustico
Illuminazione interna	colonna luminosa a LED su ambo i lati, commutabile separatamente e regolabile
Tipo di rete / Soluzione di rete	SmartModule / integrabile
Interfaccia	WLAN/LAN (optional)
Griglie regolabili di appoggio / Materiale griglie di appoggio	5 / griglie rivestite di materiale plastico
Capacità bottiglie da 0,5 PET / in linea 0,5 l PET	253 / 7
Capacità bottiglie da 0,33 l / in linea lattine 0,33 l	506 / 7
Carico massimo ripiani	45 kg
Maniglia / Chiusura	maniglia integrata / elettronica, con controllo remoto
Porta a chiusura automatica / Battuta della porta	si / cerniera destra / reversibile
Peso lordo / netto	86 / 80 kg
Disponibile anche nelle versioni	MRFvg 4011 versione 003 Alte Prestazioni
Accessori ordinabili separatamente	
Griglia colore grigio / nero / bianco	7113221 / 7113235 / 7113308
Griglia sulla base colore grigio / nero / bianco	7113243 / 7113239 / 7113312
Ripiano inclinato: telescopico / fisso	9007659 / 9007045
Guida per ripiano portabottiglie	7435208
Griglia in legno	7114000
Ripiano perforato in lamiera grigia	9029023
SmartModule	6145269
Ingresso digitale per serratura elettronica	9086958
Controllo remoto	6123395
Set di ruote / Set piedini regolabili	9086926 / 9086924
Staffa di protezione / Ruote per la staffa di protezione	7790512 / 7790761
Set Side-by-Side colore grigio / nero / bianco	9006973 / 9017744 / 9006786



MRFvg 3511
Perfection

Volume lordo / utile	347 / 250 l
Dimensioni esterne in mm (L / P / A)	597 / 654 / 1684
Dimensioni interne in mm (L / P / A)	475 / 423 / 1459
Classe di efficienza energetica ¹	
Consumo energetico in 365 giorni ²	390 kWh
Classe climatica (direttiva sull'energia)	CC2
Classe di temperatura (direttiva sull'energia)	K4
Classe climatica (norma di sicurezza)	5
Temperatura ambiente ³	+10°C a +40°C
Gas refrigerante	R 600a
Rumorosità (potenza sonora)	50 dB(A)
Tensione / frequenza / Potenza massima assorbita	220 - 240V~ / 50 Hz / 2,0 A
Dissipazione di calore	323 kJ/h
Sistema di raffreddamento / Sbrinamento	ventilato / automatico
Intervallo della temperatura	-2°C a +15°C
Materiale del corpo esterno / colore	acciaio / nero
Materiale porta / colore	porta isolante in vetro
Materiale vano interno	PS termoformato ad uso alimentare
Tipo di comando / Display della temperatura	display monocromatico con pulsanti touch / digitale esterno
Segnale di allarme	ottico ed acustico
Illuminazione interna	colonna luminosa a LED su ambo i lati, commutabile separatamente e regolabile
Tipo di rete / Soluzione di rete	SmartModule / integrabile
Interfaccia	WLAN/LAN (optional)
Griglie regolabili di appoggio / Materiale griglie di appoggio	4 / griglie rivestite di materiale plastico
Capacità bottiglie da 0,5 PET / in linea 0,5 l PET	207 / 7
Capacità bottiglie da 0,33 l / in linea lattine 0,33 l	414 / 7
Carico massimo ripiani	45 kg
Maniglia / Chiusura	maniglia integrata / elettronica, con controllo remoto
Porta a chiusura automatica / Battuta della porta	si / cerniera destra / reversibile
Peso lordo / netto	78 / 73 kg
Disponibile anche nelle versioni	MRFvg 3511 versione 003 Alte Prestazioni
Accessori ordinabili separatamente	
Griglia colore grigio / nero / bianco	7113221 / 7113235 / 7113308
Griglia sulla base colore grigio / nero / bianco	7113243 / 7113239 / 7113312
Ripiano inclinato: telescopico / fisso	9007659 / 9007045
Guida per ripiano portabottiglie	7435208
Griglia in legno	7114000
Ripiano perforato in lamiera grigia	9029023
SmartModule	6145269
Ingresso digitale per serratura elettronica	9086958
Controllo remoto	6123395
Set di ruote / Set piedini regolabili	9086926 / 9086924
Staffa di protezione / Ruote per la staffa di protezione	7790505 / 7790761
Set Side-by-Side colore grigio / nero / bianco	9017742 / 9017743 / 9017739

Frigoriferi a raffreddamento dinamico



MRFvg 4001
Perfection

Volume lordo / utile	377 / 286 l
Dimensioni esterne in mm (L / P / A)	597 / 654 / 1884
Dimensioni interne in mm (L / P / A)	475 / 423 / 1659
Classe di efficienza energetica ¹	
Consumo energetico in 365 giorni ²	374 kWh
Classe climatica (direttiva sull'energia)	CC3
Classe di temperatura (direttiva sull'energia)	K4
Classe climatica (norma di sicurezza)	5
Temperatura ambiente ³	+10°C a +40°C
Gas refrigerante	R 600a
Rumorosità (potenza sonora)	50 dB(A)
Tensione / frequenza / Potenza massima assorbita	220 - 240V~ / 50 Hz / 2,0 A
Dissipazione di calore	346 kJ/h
Sistema di raffreddamento / Sbrinamento	ventilato / automatico
Intervallo della temperatura	-2°C a +15°C
Materiale del corpo esterno / colore	acciaio / nero
Materiale porta / colore	acciaio
Materiale vano interno	PS termoformato ad uso alimentare
Tipo di comando / Display della temperatura	display monocromatico con pulsanti touch / digitale esterno
Segnale di allarme	ottico ed acustico
Illuminazione interna	illuminazione con plafoniera a LED, commutabile separatamente e regolabile
Tipo di rete / Soluzione di rete	SmartModule / integrabile
Interfaccia	WLAN/LAN (optional)
Griglie regolabili di appoggio / Materiale griglie di appoggio	5 / griglie rivestite di materiale plastico
Capacità bottiglie da 0,5 PET / in linea 0,5 l PET	253 / 7
Capacità bottiglie da 0,33 l / in linea lattine 0,33 l	506 / 7
Carico massimo ripiani	45 kg
Maniglia / Chiusura	maniglia integrata / elettronica, con controllo remoto
Porta a chiusura automatica / Battuta della porta	si / cerniera destra / reversibile
Peso lordo / netto	69 / 64 kg
Accessori ordinabili separatamente	
Griglia colore grigio / nero / bianco	7113221 / 7113235 / 7113308
Griglia sulla base colore grigio / nero / bianco	7113243 / 7113239 / 7113312
Ripiano inclinato: telescopico / fisso	9007659 / 9007045
Guida per ripiano portabottiglie	7435208
Griglia in legno	7114000
Ripiano perforato in lamiera grigia	9029023
SmartModule	6145269
Ingresso digitale per serratura elettronica	9086958
Controllo remoto	6123395
Set di ruote / Set piedini regolabili	9086926 / 9086924
Staffa di protezione / Ruote per la staffa di protezione	7790512 / 7790761
Set Side-by-Side colore grigio / nero / bianco	9006973 / 9017744 / 9006786



MRFvg 3501
Perfection

Volume lordo / utile	327 / 250 l
Dimensioni esterne in mm (L / P / A)	597 / 654 / 1684
Dimensioni interne in mm (L / P / A)	475 / 423 / 1459
Classe di efficienza energetica ¹	
Consumo energetico in 365 giorni ²	352 kWh
Classe climatica (direttiva sull'energia)	CC3
Classe di temperatura (direttiva sull'energia)	K4
Classe climatica (norma di sicurezza)	5
Temperatura ambiente ³	+10°C a +40°C
Gas refrigerante	R 600a
Rumorosità (potenza sonora)	50 dB(A)
Tensione / frequenza / Potenza massima assorbita	220 - 240V~ / 50 Hz / 2,0 A
Dissipazione di calore	323 kJ/h
Sistema di raffreddamento / Sbrinamento	ventilato / automatico
Intervallo della temperatura	-2°C a +15°C
Materiale del corpo esterno / colore	acciaio / nero
Materiale porta / colore	acciaio
Materiale vano interno	PS termoformato ad uso alimentare
Tipo di comando / Display della temperatura	display monocromatico con pulsanti touch / digitale esterno
Segnale di allarme	ottico ed acustico
Illuminazione interna	illuminazione con plafoniera a LED, commutabile separatamente e regolabile
Tipo di rete / Soluzione di rete	SmartModule / integrabile
Interfaccia	WLAN/LAN (optional)
Griglie regolabili di appoggio / Materiale griglie di appoggio	4 / griglie rivestite di materiale plastico
Capacità bottiglie da 0,5 PET / in linea 0,5 l PET	207 / 7
Capacità bottiglie da 0,33 l / in linea lattine 0,33 l	414 / 7
Carico massimo ripiani	45 kg
Maniglia / Chiusura	maniglia integrata / elettronica, con controllo remoto
Porta a chiusura automatica / Battuta della porta	si / cerniera destra / reversibile
Peso lordo / netto	63 / 58 kg
Accessori ordinabili separatamente	
Griglia colore grigio / nero / bianco	7113221 / 7113235 / 7113308
Griglia sulla base colore grigio / nero / bianco	7113243 / 7113239 / 7113312
Ripiano inclinato: telescopico / fisso	9007659 / 9007045
Guida per ripiano portabottiglie	7435208
Griglia in legno	7114000
Ripiano perforato in lamiera grigia	9029023
SmartModule	6145269
Ingresso digitale per serratura elettronica	9086958
Controllo remoto	6123395
Set di ruote / Set piedini regolabili	9086926 / 9086924
Staffa di protezione / Ruote per la staffa di protezione	7790505 / 7790761
Set Side-by-Side colore grigio / nero / bianco	9017742 / 9017743 / 9017739

¹ Ai sensi del regolamento UE 2019/2018.
² Misurazione ai sensi della norma EN 16902:2016
³ Indica la temperatura ambiente alla quale l'apparecchiatura può essere utilizzata in modo sicuro.

Qualità nei dettagli



I nostri elevati standard di qualità si applicano anche ai più piccoli dettagli. Durante la produzione dei nostri nuovi Merchandising Cooler analizziamo infatti con molta attenzione tutti i componenti. E questo vi avvantaggia nella gestione quotidiana delle apparecchiature. Oltre al sistema di raffreddamento ottimizzato, l'illuminazione potenziata, le robuste griglie o anche la superficie di vetro ampliata nella porta garantiscono un raffreddamento efficiente dal punto di vista energetico, una lunga vita utile, una manipolazione ergonomica e un'ottima presentazione dei prodotti.



Presentazione dei prodotti

Scenario ad effetto: ora potete avere una panoramica migliore delle bevande fredde. Grazie alla superficie di vetro più ampia, i prodotti sono inoltre presentati in modo da attirare l'attenzione dei clienti. In combinazione con la tecnologia di illuminazione LED a risparmio energetico, il vano interno è illuminato in modo ottimale diventando così il palcoscenico perfetto per bottiglie, invogliando il consumatore all'acquisto.



Sistema di raffreddamento dinamico

Massima efficienza: il sistema di raffreddamento dinamico con ventola raffredda rapidamente i prodotti appena immagazzinati e garantisce una distribuzione della temperatura pressoché costante all'interno. Quando la porta viene aperta, la funzione di arresto automatico della ventola riduce al minimo la dispersione di aria fredda e contribuisce così a risparmiare energia.



Illuminazione

Identificabilità: grazie al nuovo sistema di illuminazione a risparmio energetico con luce LED in alto o striscia LED verticale (su richiesta sono anche disponibili due strisce LED, una per lato), il vano interno è illuminato al meglio e i prodotti sono presentati in modo ottimale.



Ergonomia

Massima praticità: la maniglia incassata ergonomica consente di aprire la porta facilmente. Con i ripiani regolabili è possibile configurare il vano interno in base alle dimensioni delle bottiglie o dei contenitori. Questo invita i clienti a prenderli rapidamente e promuove le vendite. Per una maggiore facilità di utilizzo, la porta ha inoltre un meccanismo di chiusura automatica che contribuisce a ridurre il consumo energetico.



Griglie perfezionate

Le griglie anticorrosione in acciaio rivestito garantiscono un appoggio sicuro dei prodotti nonché la continua circolazione dell'aria, e, di conseguenza, una temperatura stabile. Un blocco di fincorsa ne impedisce la fuoriuscita accidentale.



Porta a chiusura automatica/maniglia incassata/vetro di sicurezza

Per facilitare l'inserimento e il prelievo dei prodotti e la pulizia dell'apparecchiatura, la porta rimane aperta già con un angolo di 90°; per ragioni di sicurezza si chiude automaticamente con un angolo di apertura inferiore. Il vetro di sicurezza temprato e infrangibile garantisce sicurezza e stabilità.



MRFvd 5511
Performance

Volume lordo / utile	569 / 432 l
Dimensioni esterne in mm (L / P / A)	747 / 769 / 1684
Dimensioni interne in mm (L / P / A)	625 / 536 / 1459
Classe di efficienza energetica ¹	C
Consumo energetico in 365 giorni ²	535 kWh
Classe climatica (direttiva sull'energia)	CC2
Classe di temperatura (direttiva sull'energia)	K4
Classe climatica (norma di sicurezza)	5
Temperatura ambiente ³	+10°C a +40°C
Gas refrigerante	R 600a
Rumorosità (potenza sonora)	50 dB(A)
Tensione / frequenza	220 - 240V~ / 50 Hz
Potenza massima assorbita	2,0 A
Sistema di raffreddamento / Sbrinamento	ventilato / automatico
Intervallo della temperatura	+1°C a +15°C
Materiale del corpo esterno / colore	acciaio / grigio
Materiale porta / colore	porta isolante in vetro
Materiale vano interno	PS termoformato ad uso alimentare
Tipo di comando	manopola di regolazione con termometro digitale
Display della temperatura	digitale esterno
Illuminazione interna	LED a colonna a sinistra, azionabile separatamente
Griglie regolabili di appoggio / Materiale griglie di appoggio	4 / griglie rivestite di materiale plastico
Capacità bottiglie da 0,5 PET / in linea 0,5 l PET	354 / 9
Capacità bottiglie da 0,33 l / in linea lattine 0,33 l	708 / 9
Carico massimo ripiani	60 kg
Maniglia	maniglia integrata
Chiusura	azionamento meccanico
Porta a chiusura automatica	sì
Battuta della porta	cerniera destra / reversibile
Peso lordo / netto	99 / 92 kg
Disponibile anche nelle versioni	

MRFvd 4011 ver. 744
Performance

Volume lordo / utile	400 / 286 l
Dimensioni esterne in mm (L / P / A)	597 / 654 / 1884
Dimensioni interne in mm (L / P / A)	475 / 423 / 1459
Classe di efficienza energetica ¹	C
Consumo energetico in 365 giorni ²	566 kWh
Classe climatica (direttiva sull'energia)	CC2
Classe di temperatura (direttiva sull'energia)	K4
Classe climatica (norma di sicurezza)	5
Temperatura ambiente ³	+10°C a +40°C
Gas refrigerante	R 600a
Rumorosità (potenza sonora)	50 dB(A)
Tensione / frequenza	220 - 240V~ / 50 Hz
Potenza massima assorbita	2,0 A
Sistema di raffreddamento / Sbrinamento	ventilato / automatico
Intervallo della temperatura	+1°C a +15°C
Materiale del corpo esterno / colore	acciaio / nero
Materiale porta / colore	porta isolante in vetro
Materiale vano interno	PS termoformato ad uso alimentare
Tipo di comando	manopola di regolazione con termometro digitale
Display della temperatura	digitale esterno
Illuminazione interna	LED a colonna a sinistra, azionabile separatamente
Griglie regolabili di appoggio / Materiale griglie di appoggio	5 / griglie rivestite di materiale plastico
Capacità bottiglie da 0,5 PET / in linea 0,5 l PET	253 / 7
Capacità bottiglie da 0,33 l / in linea lattine 0,33 l	506 / 7
Carico massimo ripiani	45 kg
Maniglia	maniglia integrata
Chiusura	azionamento meccanico
Porta a chiusura automatica	sì
Battuta della porta	cerniera destra / reversibile
Peso lordo / netto	85 / 79 kg
Disponibile anche nelle versioni	MRFvd 4011 ver. 001 in grigio MRFvd 4011 ver. 003 Alte Prestazioni



MRFvd 3511
Performance

Volume lordo / utile	347 / 250 l
Dimensioni esterne in mm (L / P / A)	597 / 654 / 1684
Dimensioni interne in mm (L / P / A)	475 / 423 / 1459
Classe di efficienza energetica ¹	C
Consumo energetico in 365 giorni ²	532 kWh
Classe climatica (direttiva sull'energia)	CC2
Classe di temperatura (direttiva sull'energia)	K4
Classe climatica (norma di sicurezza)	5
Temperatura ambiente ³	+10°C a +40°C
Gas refrigerante	R 600a
Rumorosità (potenza sonora)	50 dB(A)
Tensione / frequenza	220 - 240V~ / 50 Hz
Potenza massima assorbita	2,0 A
Sistema di raffreddamento / Sbrinamento	ventilato / automatico
Intervallo della temperatura	+1°C a +15°C
Materiale del corpo esterno / colore	acciaio / grigio
Materiale porta / colore	porta isolante in vetro
Materiale vano interno	PS termoformato ad uso alimentare
Tipo di comando	manopola di regolazione con termometro digitale
Display della temperatura	digitale esterno
Illuminazione interna	LED a colonna a sinistra, azionabile separatamente
Griglie regolabili di appoggio / Materiale griglie di appoggio	4 / griglie rivestite di materiale plastico
Capacità bottiglie da 0,5 PET / in linea 0,5 l PET	207 / 7
Capacità bottiglie da 0,33 l / in linea lattine 0,33 l	414 / 7
Carico massimo ripiani	45 kg
Maniglia	maniglia integrata
Chiusura	azionamento meccanico
Porta a chiusura automatica	sì
Battuta della porta	cerniera destra / reversibile
Peso lordo / netto	77 / 72 kg
Disponibile anche nelle versioni	MRFvd 3511 ver. 744 in nero con interno silver MRFvd 3511 ver. 003 Alte Prestazioni

MRFvc 5511
Performance

Volume lordo / utile	569 / 432 l
Dimensioni esterne in mm (L / P / A)	747 / 769 / 1684
Dimensioni interne in mm (L / P / A)	625 / 539 / 1459
Classe di efficienza energetica ¹	C
Consumo energetico in 365 giorni ²	536 kWh
Classe climatica (direttiva sull'energia)	CC2
Classe di temperatura (direttiva sull'energia)	K4
Classe climatica (norma di sicurezza)	5
Temperatura ambiente ³	+10°C a +40°C
Gas refrigerante	R 600a
Rumorosità (potenza sonora)	50 dB(A)
Tensione / frequenza	220 - 240V~ / 50 Hz
Potenza massima assorbita	2,0 A
Sistema di raffreddamento / Sbrinamento	ventilato / automatico
Intervallo della temperatura	+2°C a +9°C
Materiale del corpo esterno / colore	acciaio / bianco
Materiale porta / colore	porta isolante in vetro
Materiale vano interno	PS termoformato ad uso alimentare
Tipo di comando	manopola di regolazione
Display della temperatura	analogico interno
Illuminazione interna	LED a soffitto, disinseribile separatamente
Griglie regolabili di appoggio / Materiale griglie di appoggio	4 / griglie rivestite di materiale plastico
Capacità bottiglie da 0,5 PET / in linea 0,5 l PET	354 / 9
Capacità bottiglie da 0,33 l / in linea lattine 0,33 l	708 / 9
Carico massimo ripiani	60 kg
Maniglia	maniglia integrata
Chiusura	azionamento meccanico
Porta a chiusura automatica	sì
Battuta della porta	cerniera destra / reversibile
Peso lordo / netto	97 / 90 kg
Disponibile anche nelle versioni	

MRFvc 4011
Performance

Volume lordo / utile	400 / 286 l
Dimensioni esterne in mm (L / P / A)	597 / 654 / 1884
Dimensioni interne in mm (L / P / A)	475 / 423 / 1459
Classe di efficienza energetica ¹	C
Consumo energetico in 365 giorni ²	566 kWh
Classe climatica (direttiva sull'energia)	CC2
Classe di temperatura (direttiva sull'energia)	K4
Classe climatica (norma di sicurezza)	5
Temperatura ambiente ³	+10°C a +40°C
Gas refrigerante	R 600a
Rumorosità (potenza sonora)	50 dB(A)
Tensione / frequenza	220 - 240V~ / 50 Hz
Potenza massima assorbita	2,0 A
Sistema di raffreddamento / Sbrinamento	ventilato / automatico
Intervallo della temperatura	+2°C a +9°C
Materiale del corpo esterno / colore	acciaio / bianco
Materiale porta / colore	porta isolante in vetro
Materiale vano interno	PS termoformato ad uso alimentare
Tipo di comando	manopola di regolazione
Display della temperatura	analogico interno
Illuminazione interna	LED a soffitto, disinseribile separatamente
Griglie regolabili di appoggio / Materiale griglie di appoggio	5 / griglie rivestite di materiale plastico
Capacità bottiglie da 0,5 PET / in linea 0,5 l PET	253 / 7
Capacità bottiglie da 0,33 l / in linea lattine 0,33 l	506 / 7
Carico massimo ripiani	45 kg
Maniglia	maniglia integrata
Chiusura	azionamento meccanico
Porta a chiusura automatica	sì
Battuta della porta	cerniera destra / reversibile
Peso lordo / netto	83 / 77 kg
Disponibile anche nelle versioni	

MRFvc 3511
Performance

Volume lordo / utile	347 / 250 l
Dimensioni esterne in mm (L / P / A)	597 / 654 / 1684
Dimensioni interne in mm (L / P / A)	475 / 423 / 1459
Classe di efficienza energetica ¹	C
Consumo energetico in 365 giorni ²	538 kWh
Classe climatica (direttiva sull'energia)	CC2
Classe di temperatura (direttiva sull'energia)	K4
Classe climatica (norma di sicurezza)	5
Temperatura ambiente ³	+10°C a +40°C
Gas refrigerante	R 600a
Rumorosità (potenza sonora)	50 dB(A)
Tensione / frequenza	220 - 240V~ / 50 Hz
Potenza massima assorbita	2,0 A
Sistema di raffreddamento / Sbrinamento	ventilato / automatico
Intervallo della temperatura	+2°C a +9°C
Materiale del corpo esterno / colore	acciaio / bianco
Materiale porta / colore	porta isolante in vetro
Materiale vano interno	PS termoformato ad uso alimentare
Tipo di comando	manopola di regolazione
Display della temperatura	analogico interno
Illuminazione interna	LED a soffitto, disinseribile separatamente
Griglie regolabili di appoggio / Materiale griglie di appoggio	4 / griglie rivestite di materiale plastico
Capacità bottiglie da 0,5 PET / in linea 0,5 l PET	207 / 7
Capacità bottiglie da 0,33 l / in linea lattine 0,33 l	414 / 7
Carico massimo ripiani	45 kg
Maniglia	maniglia integrata
Chiusura	azionamento meccanico
Porta a chiusura automatica	sì
Battuta della porta	cerniera destra / reversibile
Peso lordo / netto	75 / 70 kg
Disponibile anche nelle versioni	

Accessori ordinabili separatamente	
Griglia colore grigio / nero / bianco	7113278 / 7113236 / 7113310
Griglia sulla base colore grigio / nero / bianco	7113280 / 7113240 / 7113314
Ripiano inclinato: telescopico / fisso	
Guida per ripiano portabottiglie	7435210
Griglia in legno	
Ripiano perforato in lamiera grigia	
Set di ruote	9086926
Set piedini aggiustabili	9086924
Staffa di protezione / Ruote per la staffa di protezione	7790513 / 7790761
Serrature aggiuntive	su richiesta

Accessori ordinabili separatamente	
Griglia colore grigio / nero / bianco	7113221 / 7113235 / 7113308
Griglia sulla base colore grigio / nero / bianco	7113243 / 7113239 / 7113312
Ripiano inclinato: telescopico / fisso	9007659 / 9007045
Guida per ripiano portabottiglie	7435208
Griglia in legno	7114000
Ripiano perforato in lamiera grigia	9029023
Set di ruote	9086926
Set piedini aggiustabili	9086924
Staffa di protezione / Ruote per la staffa di protezione	7790512 / 7790761
Serrature aggiuntive	su richiesta

Accessori ordinabili separatamente	
Griglia colore grigio / nero / bianco	7113221 / 7113235 / 7113308
Griglia sulla base colore grigio / nero / bianco	7113243 / 7113239 / 7113312
Ripiano inclinato: telescopico / fisso	9007659 / 9007045
Guida per ripiano portabottiglie	7435208
Griglia in legno	7114000
Ripiano perforato in lamiera grigia	9029023
Set di ruote	9086926
Set piedini aggiustabili	9086924
Staffa di protezione / Ruote per la staffa di protezione	7790505 / 7790761
Serrature aggiuntive	su richiesta

Accessori ordinabili separatamente	
Griglia colore grigio / nero / bianco	7113278 / 7113236 / 7113310
Griglia sulla base colore grigio / nero / bianco	7113280 / 7113240 / 7113314
Ripiano inclinato: telescopico / fisso	
Guida per ripiano portabottiglie	7435210
Griglia in legno	
Ripiano perforato in lamiera grigia	
Set di ruote	9086926
Set piedini aggiustabili	9086924
Staffa di protezione / Ruote per la staffa di protezione	7790513 / 7790761
Serrature aggiuntive	su richiesta

Accessori ordinabili separatamente	
Griglia colore grigio / nero / bianco	7113221 / 7113235 / 7113308
Griglia sulla base colore grigio / nero / bianco	7113243 / 7113239 / 7113312
Ripiano inclinato: telescopico / fisso	9007659 / 9007045
Guida per ripiano portabottiglie	7435208
Griglia in legno	7114000
Ripiano perforato in lamiera grigia	9029023
Set di ruote	9086926
Set piedini aggiustabili	9086924
Staffa di protezione / Ruote per la staffa di protezione	7790512 / 7790761
Serrature aggiuntive	su richiesta

Accessori ordinabili separatamente	
Griglia colore grigio / nero / bianco	7113221 / 7113235 / 7113308
Griglia sulla base colore grigio / nero / bianco	7113243 / 7113239 / 7113312
Ripiano inclinato: telescopico / fisso	9007659 / 9007045
Guida per ripiano portabottiglie	7435208
Griglia in legno	7114000
Ripiano perforato in lamiera grigia	9029023
Set di ruote	9086926
Set piedini aggiustabili	9086924
Staffa di protezione / Ruote per la staffa di protezione	7790505 / 7790761
Serrature aggiuntive	su richiesta

¹ Ai sensi del regolamento UE 2019/2018.
² Misurazione ai sensi della norma EN 16902:2016
³ Indica la temperatura ambiente alla quale l'apparecchiatura può essere utilizzata in modo sicuro.



MRFvd 5501
Performance



MRFvd 4001
Performance



MRFvd 3501
Performance



MRFvc 5501
Performance



MRFvc 4001
Performance



MRFvc 3501
Performance

Volume lordo / utile	544 / 432 l
Dimensioni esterne in mm (L / P / A)	747 / 769 / 1684
Dimensioni interne in mm (L / P / A)	625 / 536 / 1459
Classe di efficienza energetica ¹	B _A
Consumo energetico in 365 giorni ²	388 kWh
Classe climatica (direttiva sull'energia)	CC3
Classe di temperatura (direttiva sull'energia)	K4
Classe climatica (norma di sicurezza)	5
Temperatura ambiente ³	+10°C a +40°C
Gas refrigerante	R 600a
Rumorosità (potenza sonora)	50 dB(A)
Tensione / frequenza	220 - 240V~ / 50 Hz
Potenza massima assorbita	2,0 A
Sistema di raffreddamento / Sbrinamento	ventilato / automatico
Intervallo della temperatura	+1°C a +15°C
Materiale del corpo esterno / colore	acciaio / grigio
Materiale porta / colore	acciaio
Materiale vano interno	PS termoformato ad uso alimentare
Tipo di comando	manopola di regolazione con termometro digitale
Display della temperatura	digitale esterno
Illuminazione interna	illuminazione LED dall'alto
Griglie regolabili di appoggio	4
Materiale griglie di appoggio	griglie rivestite di materiale plastico
Capacità bottiglie da 0,5 PET / in linea 0,5 l PET	354 / 9
Capacità bottiglie da 0,33 l / in linea lattine 0,33 l	708 / 9
Carico massimo ripiani	60 kg
Maniglia	maniglia integrata
Chiusura	azionamento meccanico
Porta a chiusura automatica	sì
Battuta della porta	cerniera destra / reversibile
Peso lordo / netto	81 / 74 kg
Accessori ordinabili separatamente	
Griglia colore grigio / nero / bianco	7113278 / 7113236 / 7113310
Griglia sulla base colore grigio / nero / bianco	7113280 / 7113240 / 7113314
Ripiano inclinato: telescopico / fisso	
Guida per ripiano portabottiglie	7435210
Griglia in legno	
Ripiano perforato in lamiera grigia	
Set di ruote	9086926
Set piedini regolabili	9086924
Staffa di protezione	7790513
Ruote per la staffa di protezione	7790761
Serrature aggiuntive	su richiesta

Volume lordo / utile	377 / 286 l
Dimensioni esterne in mm (L / P / A)	597 / 654 / 1884
Dimensioni interne in mm (L / P / A)	475 / 423 / 1459
Classe di efficienza energetica ¹	C _A
Consumo energetico in 365 giorni ²	396 kWh
Classe climatica (direttiva sull'energia)	CC3
Classe di temperatura (direttiva sull'energia)	K4
Classe climatica (norma di sicurezza)	5
Temperatura ambiente ³	+10°C a +40°C
Gas refrigerante	R 600a
Rumorosità (potenza sonora)	50 dB(A)
Tensione / frequenza	220 - 240V~ / 50 Hz
Potenza massima assorbita	2,0 A
Sistema di raffreddamento / Sbrinamento	ventilato / automatico
Intervallo della temperatura	+1°C a +15°C
Materiale del corpo esterno / colore	acciaio / grigio
Materiale porta / colore	acciaio
Materiale vano interno	PS termoformato ad uso alimentare
Tipo di comando	manopola di regolazione con termometro digitale
Display della temperatura	digitale esterno
Illuminazione interna	illuminazione LED dall'alto
Griglie regolabili di appoggio	5
Materiale griglie di appoggio	griglie rivestite di materiale plastico
Capacità bottiglie da 0,5 PET / in linea 0,5 l PET	253 / 7
Capacità bottiglie da 0,33 l / in linea lattine 0,33 l	506 / 7
Carico massimo ripiani	45 kg
Maniglia	maniglia integrata
Chiusura	azionamento meccanico
Porta a chiusura automatica	sì
Battuta della porta	cerniera destra / reversibile
Peso lordo / netto	68 / 60 kg
Accessori ordinabili separatamente	
Griglia colore grigio / nero / bianco	7113221 / 7113235 / 7113308
Griglia sulla base colore grigio / nero / bianco	7113243 / 7113239 / 7113312
Ripiano inclinato: telescopico / fisso	9007659 / 9007045
Guida per ripiano portabottiglie	7435208
Griglia in legno	7114000
Ripiano perforato in lamiera grigia	9029023
Set di ruote	9086926
Set piedini regolabili	9086924
Staffa di protezione	7790512
Ruote per la staffa di protezione	7790761
Serrature aggiuntive	su richiesta

Volume lordo / utile	327 / 250 l
Dimensioni esterne in mm (L / P / A)	597 / 654 / 1684
Dimensioni interne in mm (L / P / A)	475 / 423 / 1459
Classe di efficienza energetica ¹	C _A
Consumo energetico in 365 giorni ²	373 kWh
Classe climatica (direttiva sull'energia)	CC3
Classe di temperatura (direttiva sull'energia)	K4
Classe climatica (norma di sicurezza)	5
Temperatura ambiente ³	+10°C a +40°C
Gas refrigerante	R 600a
Rumorosità (potenza sonora)	50 dB(A)
Tensione / frequenza	220 - 240V~ / 50 Hz
Potenza massima assorbita	2,0 A
Sistema di raffreddamento / Sbrinamento	ventilato / automatico
Intervallo della temperatura	+1°C a +15°C
Materiale del corpo esterno / colore	acciaio / grigio
Materiale porta / colore	acciaio
Materiale vano interno	PS termoformato ad uso alimentare
Tipo di comando	manopola di regolazione con termometro digitale
Display della temperatura	digitale esterno
Illuminazione interna	illuminazione LED dall'alto
Griglie regolabili di appoggio	4
Materiale griglie di appoggio	griglie rivestite di materiale plastico
Capacità bottiglie da 0,5 PET / in linea 0,5 l PET	207 / 7
Capacità bottiglie da 0,33 l / in linea lattine 0,33 l	414 / 7
Carico massimo ripiani	45 kg
Maniglia	maniglia integrata
Chiusura	azionamento meccanico
Porta a chiusura automatica	sì
Battuta della porta	cerniera destra / reversibile
Peso lordo / netto	63 / 58 kg
Accessori ordinabili separatamente	
Griglia colore grigio / nero / bianco	7113221 / 7113235 / 7113308
Griglia sulla base colore grigio / nero / bianco	7113243 / 7113239 / 7113312
Ripiano inclinato: telescopico / fisso	9007659 / 9007045
Guida per ripiano portabottiglie	7435208
Griglia in legno	7114000
Ripiano perforato in lamiera grigia	9029023
Set di ruote	9086926
Set piedini regolabili	9086924
Staffa di protezione	7790505
Ruote per la staffa di protezione	7790761
Serrature aggiuntive	su richiesta

Volume lordo / utile	544 / 432 l
Dimensioni esterne in mm (L / P / A)	747 / 769 / 1684
Dimensioni interne in mm (L / P / A)	625 / 539 / 1459
Classe di efficienza energetica ¹	B _A
Consumo energetico in 365 giorni ²	383 kWh
Classe climatica (direttiva sull'energia)	CC3
Classe di temperatura (direttiva sull'energia)	K4
Classe climatica (norma di sicurezza)	5
Temperatura ambiente ³	+10°C a +40°C
Gas refrigerante	R 600a
Rumorosità (potenza sonora)	50 dB(A)
Tensione / frequenza	220 - 240V~ / 50 Hz
Potenza massima assorbita	2,0 A
Sistema di raffreddamento / Sbrinamento	ventilato / automatico
Intervallo della temperatura	+2°C a +9°C
Materiale del corpo esterno / colore	acciaio / bianco
Materiale porta / colore	acciaio
Materiale vano interno	PS termoformato ad uso alimentare
Tipo di comando	manopola di regolazione
Display della temperatura	analogico interno
Illuminazione interna	
Griglie regolabili di appoggio	4
Materiale griglie di appoggio	griglie rivestite di materiale plastico
Capacità bottiglie da 0,5 PET / in linea 0,5 l PET	354 / 9
Capacità bottiglie da 0,33 l / in linea lattine 0,33 l	708 / 9
Carico massimo ripiani	60 kg
Maniglia	maniglia integrata
Chiusura	azionamento meccanico
Porta a chiusura automatica	sì
Battuta della porta	cerniera destra / reversibile
Peso lordo / netto	80 / 73 kg
Accessori ordinabili separatamente	
Griglia colore grigio / nero / bianco	7113278 / 7113236 / 7113310
Griglia sulla base colore grigio / nero / bianco	7113280 / 7113240 / 7113314
Ripiano inclinato: telescopico / fisso	
Guida per ripiano portabottiglie	7435210
Griglia in legno	
Ripiano perforato in lamiera grigia	
Set di ruote	9086926
Set piedini regolabili	9086924
Staffa di protezione	7790513
Ruote per la staffa di protezione	7790761
Serrature aggiuntive	su richiesta

Volume lordo / utile	377 / 286 l
Dimensioni esterne in mm (L / P / A)	597 / 654 / 1884
Dimensioni interne in mm (L / P / A)	475 / 423 / 1459
Classe di efficienza energetica ¹	C _A
Consumo energetico in 365 giorni ²	390 kWh
Classe climatica (direttiva sull'energia)	CC3
Classe di temperatura (direttiva sull'energia)	K4
Classe climatica (norma di sicurezza)	5
Temperatura ambiente ³	+10°C a +40°C
Gas refrigerante	R 600a
Rumorosità (potenza sonora)	50 dB(A)
Tensione / frequenza	220 - 240V~ / 50 Hz
Potenza massima assorbita	2,0 A
Sistema di raffreddamento / Sbrinamento	ventilato / automatico
Intervallo della temperatura	+2°C a +9°C
Materiale del corpo esterno / colore	acciaio / bianco
Materiale porta / colore	acciaio
Materiale vano interno	PS termoformato ad uso alimentare
Tipo di comando	manopola di regolazione
Display della temperatura	analogico interno
Illuminazione interna	
Griglie regolabili di appoggio	5
Materiale griglie di appoggio	griglie rivestite di materiale plastico
Capacità bottiglie da 0,5 PET / in linea 0,5 l PET	253 / 7
Capacità bottiglie da 0,33 l / in linea lattine 0,33 l	506 / 7
Carico massimo ripiani	45 kg
Maniglia	maniglia integrata
Chiusura	azionamento meccanico
Porta a chiusura automatica	sì
Battuta della porta	cerniera destra / reversibile
Peso lordo / netto	67 / 61 kg
Accessori ordinabili separatamente	
Griglia colore grigio / nero / bianco	7113221 / 7113235 / 7113308
Griglia sulla base colore grigio / nero / bianco	7113243 / 7113239 / 7113312
Ripiano inclinato: telescopico / fisso	9007659 / 9007045
Guida per ripiano portabottiglie	7435208
Griglia in legno	7114000
Ripiano perforato in lamiera grigia	9029023
Set di ruote	9086926
Set piedini regolabili	9086924
Staffa di protezione	7790512
Ruote per la staffa di protezione	7790761
Serrature aggiuntive	su richiesta

Volume lordo / utile	327 / 250 l
Dimensioni esterne in mm (L / P / A)	597 / 654 / 1684
Dimensioni interne in mm (L / P / A)	475 / 423 / 1459
Classe di efficienza energetica ¹	C _A
Consumo energetico in 365 giorni ²	367 kWh
Classe climatica (direttiva sull'energia)	CC3
Classe di temperatura (direttiva sull'energia)	K4
Classe climatica (norma di sicurezza)	5
Temperatura ambiente ³	+10°C a +40°C
Gas refrigerante	R 600a
Rumorosità (potenza sonora)	50 dB(A)
Tensione / frequenza	220 - 240V~ / 50 Hz
Potenza massima assorbita	2,0 A
Sistema di raffreddamento / Sbrinamento	ventilato / automatico
Intervallo della temperatura	+2°C a +9°C
Materiale del corpo esterno / colore	acciaio / bianco
Materiale porta / colore	acciaio
Materiale vano interno	PS termoformato ad uso alimentare
Tipo di comando	manopola di regolazione
Display della temperatura	analogico interno
Illuminazione interna	
Griglie regolabili di appoggio	4
Materiale griglie di appoggio	griglie rivestite di materiale plastico
Capacità bottiglie da 0,5 PET / in linea 0,5 l PET	207 / 7
Capacità bottiglie da 0,33 l / in linea lattine 0,33 l	414 / 7
Carico massimo ripiani	45 kg
Maniglia	maniglia integrata
Chiusura	azionamento meccanico
Porta a chiusura automatica	sì
Battuta della porta	cerniera destra / reversibile
Peso lordo / netto	62 / 56 kg
Accessori ordinabili separatamente	
Griglia colore grigio / nero / bianco	7113221 / 7113235 / 7113308
Griglia sulla base colore grigio / nero / bianco	7113243 / 7113239 / 7113312
Ripiano inclinato: telescopico / fisso	9007659 / 9007045
Guida per ripiano portabottiglie	7435208
Griglia in legno	7114000
Ripiano perforato in lamiera grigia	9029023
Set di ruote	9086926
Set piedini regolabili	9086924
Staffa di protezione	7790505
Ruote per la staffa di protezione	7790761
Serrature aggiuntive	su richiesta

Volume lordo / utile	327 / 250 l
Dimensioni esterne in mm (L / P / A)	597 / 654 / 1684
Dimensioni interne in mm (L / P / A)	475 / 423 / 1459
Classe di efficienza energetica ¹	C _A
Consumo energetico in 365 giorni ²	367 kWh
Classe climatica (direttiva sull'energia)	CC3
Classe di temperatura (direttiva sull'energia)	K4
Classe climatica (norma di sicurezza)	5
Temperatura ambiente ³	+10°C a +40°C
Gas refrigerante	R 600a
Rumorosità (potenza sonora)	50 dB(A)
Tensione / frequenza	220 - 240V~ / 50 Hz
Potenza massima assorbita	2,0 A
Sistema di raffreddamento / Sbrinamento	ventilato / automatico
Intervallo della temperatura	+2°C a +9°C
Materiale del corpo esterno / colore	acciaio / bianco
Materiale porta / colore	acciaio
Materiale vano interno	PS termoformato ad uso alimentare
Tipo di comando	manopola di regolazione
Display della temperatura	analogico interno
Illuminazione interna	
Griglie regolabili di appoggio	4
Materiale griglie di appoggio	griglie rivestite di materiale plastico
Capacità bottiglie da 0,5 PET / in linea 0,5 l PET	207 / 7
Capacità bottiglie da 0,33 l / in linea lattine 0,33 l	414 / 7
Carico massimo ripiani	45 kg
Maniglia	maniglia integrata
Chiusura	azionamento meccanico
Porta a chiusura automatica	sì
Battuta della porta	cerniera destra / reversibile
Peso lordo / netto	62 / 56 kg
Accessori ordinabili separatamente	
Griglia colore grigio / nero / bianco	7113221 / 7113235 / 7113308
Griglia sulla base colore grigio / nero / bianco	7113243 / 7113239 / 7113312
Ripiano inclinato: telescopico / fisso	9007659 / 9007045
Guida per ripiano portabottiglie	7435208
Griglia in legno	7114000
Ripiano perforato in lamiera grigia	9029023
Set di ruote	9086926
Set piedini regolabili	9086924
Staffa di protezione	7790505
Ruote per la staffa di protezione	7790761
Serrature aggiuntive	su richiesta



Qualità nei dettagli

Dopo un party ne comincia un altro, e naturalmente bisogna mettere in ordine e pulire. Con le nostre apparecchiature per eventi la pulizia è più veloce. Il vano interno è infatti progettato in modo tale da richiedere solo una breve pulizia con un tubo flessibile. Inoltre, l'apparecchiatura può essere facilmente trasportata e riportata in magazzino. Questo vi fa risparmiare tempo per potervi occupare rapidamente della pianificazione del prossimo party. Beh, se questo non è motivo di buon umore!

Porta a chiusura automatica/maniglia incassata

Efficienza e sicurezza: con un angolo di apertura inferiore a 90°, la porta si chiude grazie a un meccanismo di autochiusura, contribuendo così al risparmio energetico delle apparecchiature. Se l'angolo di apertura è maggiore di 90°, la porta rimane aperta. In questo modo è possibile introdurre comodamente i prodotti. La porta ha inoltre una maniglia incassata sul lato che facilita l'apertura. Non è possibile impigliarsi accidentalmente alla maniglia.



Pulizia facile e veloce

È divertente, anche dopo il party! Volete pulire l'apparecchiatura dopo averla utilizzata durante un evento e riportarla in magazzino fino alla prossima festa? Il vano interno impermeabile con ventola dotato di protezione antispruzzo può essere pulito facilmente e rapidamente con un tubo flessibile raggiungendo facilmente tutti i lati. Poi basta asciugarla con un panno e l'apparecchiatura è pronta per essere riposta in magazzino.



Staffa di protezione e ruote

Durante il caricamento, la robusta staffa protegge l'apparecchiatura dai danni ai bordi laterali e la preserva nel tempo. E per un trasporto rapido da A a B, è possibile applicare con pochi semplici passaggi due robuste ruote (disponibili come accessori) direttamente alla staffa di protezione sul lato posteriore. In questo modo è possibile trasportare l'apparecchiatura e la si potrà portare comodamente nel luogo di installazione designato.



Sistema di raffreddamento dinamico

Massima efficienza: il sistema di raffreddamento dinamico con ventola raffredda rapidamente i prodotti appena immagazzinati e garantisce una distribuzione della temperatura uniforme all'interno del vano.



MRFec 4001

Performance

Volume lordo / utile	377 / 286 l
Dimensioni esterne in mm (L / P / A)	597 / 650 / 1884
Dimensioni interne in mm (L / P / A)	475 / 423 / 1659
Classe di efficienza energetica ¹	
Consumo energetico in 365 giorni ²	390 kWh
Classe climatica (direttiva sull'energia)	CC3
Classe di temperatura (direttiva sull'energia)	K4
Classe climatica (norma di sicurezza)	5
Temperatura ambiente ³	+10°C a +40°C
Gas refrigerante	R 600a
Rumorosità (potenza sonora)	50 dB(A)
Tensione / frequenza	220 - 240V~ / 50 Hz
Potenza massima assorbita	2,0 A
Sistema di raffreddamento	ventilato
Sbrinamento	automatico
Intervallo della temperatura	+2°C a +9°C
Materiale del corpo esterno / colore	acciaio / bianco
Materiale porta / colore	acciaio
Materiale vano interno	PS termoformato ad uso alimentare
Interno antiscivolo	si
Tipo di comando	manopola di regolazione
Griglie regolabili di appoggio	5
Materiale griglie di appoggio	griglie rivestite di materiale plastico
Capacità bottiglie da 0,5 PET / in linea 0,5 l PET	253 / 7
Capacità bottiglie da 0,33 l / in linea lattine 0,33 l	506 / 7
Carico massimo ripiani	45 kg
Maniglia	maniglia integrata
Porta a chiusura automatica	si
Battuta della porta	cerniera destra / reversibile
Peso lordo / netto	66 / 61 kg
Staffa di protezione	accessorio ordinabile separatamente
Disponibile anche con serratura	
Accessori ordinabili separatamente	
Griglia colore grigio / nero / bianco	7113221 / 7113235 / 7113308
Griglia sulla base colore grigio / nero / bianco	7113243 / 7113239 / 7113312
Ripiani su guide telescopiche	9007659
Ripiani senza guide telescopiche	9007045
Guida per ripiano portabottiglie	7435208
Griglia in legno	7114000
Ripiano perforato in lamiera grigia	9029023
Set di ruote	9086926
Set piedini regolabili	9086924
Staffa di protezione	7790512
Ruote per la staffa di protezione	7790761



MRFec 4001 versione I47

Performance

Volume lordo / utile	377 / 286 l
Dimensioni esterne in mm (L / P / A)	608 / 710 / 1908
Dimensioni interne in mm (L / P / A)	475 / 423 / 1659
Classe di efficienza energetica ¹	
Consumo energetico in 365 giorni ²	390 kWh
Classe climatica (direttiva sull'energia)	CC3
Classe di temperatura (direttiva sull'energia)	K4
Classe climatica (norma di sicurezza)	5
Temperatura ambiente ³	+10°C a +40°C
Gas refrigerante	R 600a
Rumorosità (potenza sonora)	50 dB(A)
Tensione / frequenza	220 - 240V~ / 50 Hz
Potenza massima assorbita	2,0 A
Sistema di raffreddamento	ventilato
Sbrinamento	automatico
Intervallo della temperatura	+2°C a +9°C
Materiale del corpo esterno / colore	acciaio / bianco
Materiale porta / colore	acciaio
Materiale vano interno	PS termoformato ad uso alimentare
Interno antiscivolo	si
Tipo di comando	manopola di regolazione
Griglie regolabili di appoggio	5
Materiale griglie di appoggio	griglie rivestite di materiale plastico
Capacità bottiglie da 0,5 PET / in linea 0,5 l PET	253 / 7
Capacità bottiglie da 0,33 l / in linea lattine 0,33 l	506 / 7
Carico massimo ripiani	45 kg
Maniglia	maniglia integrata
Porta a chiusura automatica	si
Battuta della porta	cerniera destra / reversibile
Peso lordo / netto	77 / 69,5 kg
Staffa di protezione	preassemblata
Disponibile anche con serratura	MRFec 4001 versione J84
Accessori ordinabili separatamente	
Griglia colore grigio / nero / bianco	7113221 / 7113235 / 7113308
Griglia sulla base colore grigio / nero / bianco	7113243 / 7113239 / 7113312
Ripiani su guide telescopiche	9007659
Ripiani senza guide telescopiche	9007045
Guida per ripiano portabottiglie	7435208
Griglia in legno	7114000
Ripiano perforato in lamiera grigia	9029023
Set di ruote	9086926
Set piedini regolabili	9086924
Staffa di protezione	
Ruote per la staffa di protezione	7790761



MRFec 3501

Performance

Volume lordo / utile	327 / 250 l
Dimensioni esterne in mm (L / P / A)	597 / 654 / 1684
Dimensioni interne in mm (L / P / A)	475 / 423 / 1459
Classe di efficienza energetica ¹	
Consumo energetico in 365 giorni ²	367 kWh
Classe climatica (direttiva sull'energia)	CC3
Classe di temperatura (direttiva sull'energia)	K4
Classe climatica (norma di sicurezza)	5
Temperatura ambiente ³	+10°C a +40°C
Gas refrigerante	R 600a
Rumorosità (potenza sonora)	50 dB(A)
Tensione / frequenza	220 - 240V~ / 50 Hz
Potenza massima assorbita	2,0 A
Sistema di raffreddamento	ventilato
Sbrinamento	automatico
Intervallo della temperatura	+2°C a +9°C
Materiale del corpo esterno / colore	acciaio / bianco
Materiale porta / colore	acciaio
Materiale vano interno	PS termoformato ad uso alimentare
Interno antiscivolo	si
Tipo di comando	manopola di regolazione
Griglie regolabili di appoggio	4
Materiale griglie di appoggio	griglie rivestite di materiale plastico
Capacità bottiglie da 0,5 PET / in linea 0,5 l PET	207 / 7
Capacità bottiglie da 0,33 l / in linea lattine 0,33 l	414 / 7
Carico massimo ripiani	45 kg
Maniglia	maniglia integrata
Porta a chiusura automatica	si
Battuta della porta	cerniera destra / reversibile
Peso lordo / netto	62 / 57 kg
Staffa di protezione	accessorio ordinabile separatamente
Disponibile anche con serratura	
Accessori ordinabili separatamente	
Griglia colore grigio / nero / bianco	7113221 / 7113235 / 7113308
Griglia sulla base colore grigio / nero / bianco	7113243 / 7113239 / 7113312
Ripiani su guide telescopiche	9007659
Ripiani senza guide telescopiche	9007045
Guida per ripiano portabottiglie	7435208
Griglia in legno	7114000
Ripiano perforato in lamiera grigia	9029023
Set di ruote	9086926
Set piedini regolabili	9086924
Staffa di protezione	7790505
Ruote per la staffa di protezione	7790761

Volume lordo / utile	327 / 250 l
Dimensioni esterne in mm (L / P / A)	608 / 710 / 1708
Dimensioni interne in mm (L / P / A)	475 / 423 / 1459
Classe di efficienza energetica ¹	
Consumo energetico in 365 giorni ²	367 kWh
Classe climatica (direttiva sull'energia)	CC3
Classe di temperatura (direttiva sull'energia)	K4
Classe climatica (norma di sicurezza)	5
Temperatura ambiente ³	+10°C a +40°C
Gas refrigerante	R 600a
Rumorosità (potenza sonora)	50 dB(A)
Tensione / frequenza	220 - 240V~ / 50 Hz
Potenza massima assorbita	2,0 A
Sistema di raffreddamento	ventilato
Sbrinamento	automatico
Intervallo della temperatura	+2°C a +9°C
Materiale del corpo esterno / colore	acciaio / bianco
Materiale porta / colore	acciaio
Materiale vano interno	PS termoformato ad uso alimentare
Interno antiscivolo	si
Tipo di comando	manopola di regolazione
Griglie regolabili di appoggio	4
Materiale griglie di appoggio	griglie rivestite di materiale plastico
Capacità bottiglie da 0,5 PET / in linea 0,5 l PET	207 / 7
Capacità bottiglie da 0,33 l / in linea lattine 0,33 l	414 / 7
Carico massimo ripiani	45 kg
Maniglia	maniglia integrata
Porta a chiusura automatica	si
Battuta della porta	cerniera destra / reversibile
Peso lordo / netto	71 / 64 kg
Staffa di protezione	preassemblata
Disponibile anche con serratura	MRFec 3501 versione J84
Accessori ordinabili separatamente	
Griglia colore grigio / nero / bianco	7113221 / 7113235 / 7113308
Griglia sulla base colore grigio / nero / bianco	7113243 / 7113239 / 7113312
Ripiani su guide telescopiche	9007659
Ripiani senza guide telescopiche	9007045
Guida per ripiano portabottiglie	7435208
Griglia in legno	7114000
Ripiano perforato in lamiera grigia	9029023
Set di ruote	9086926
Set piedini regolabili	9086924
Staffa di protezione	
Ruote per la staffa di protezione	7790761

¹ Ai sensi del regolamento UE 2019/2018.
² Misurazione ai sensi della norma EN 16902:2016
³ Indica la temperatura ambiente alla quale l'apparecchiatura può essere utilizzata in modo sicuro.

Qualità nei dettagli

Volete i vostri prodotti sempre in primo piano? I frigoriferi da banco di Liebherr catturano lo sguardo stimolando le vendite e allo stesso tempo raffreddano i prodotti in modo efficiente. Il sistema di raffreddamento dinamico porta rapidamente le bevande alla temperatura ottimale e assicura una temperatura costante in tutto il vano. Le griglie regolabili consentono di adattare l'interno alle diverse dimensioni di bottiglie e contenitori. La porta in vetro altamente isolante offre una buona visuale sui prodotti stimolando le vendite.



Illuminazione a LED interna verticale

La soluzione ideale per una presentazione gradevole dei prodotti: la striscia LED è montata sul lato del vano interno del modello BCv 1103 e garantisce una buona illuminazione. Così i prodotti sono sempre in primo piano.



MilkCooler FKv 503 var. H48

Latte ben raffreddato per la vostra macchina da caffè automatica nella ristorazione, in ufficio o in mensa: per i momenti di relax con caffè, il MilkCooler mantiene il latte fresco sempre perfettamente freddo. Per non dover andare al frigorifero ogni volta. Mettere il latte nel Tetra Pak o nella bottiglia nel MilkCooler di Liebherr e collegare la macchina da caffè automatica direttamente all'apparecchiatura utilizzando il tubo flessibile per il latte. A questo proposito, il MilkCooler ha due incavi speciali nella parete laterale per consentire il facile passaggio del tubo flessibile. Grazie al range di temperatura regolabile tra +2 °C e +12 °C, il latte rimane sempre fresco. Così potete godervi il vostro caffè ogni volta che volete premendo semplicemente un pulsante.



Porta in vetro con cornice in acciaio inox

Il modello in acciaio inox FKv 503 è dotato di una porta in vetro con cornice in acciaio inox, una combinazione di materiali che crea un effetto particolarmente elegante.



FKv 503

Premium

Volume lordo / utile	44 / 42 l
Dimensioni esterne in mm (L / P / A)	425 / 450 / 612
Dimensioni interne in mm (L / P / A)	338 / 270 / 516
Classe di efficienza energetica ¹	C
Consumo energetico in 365 giorni ²	284 kWh
Classe climatica (direttiva sull'energia)	CC2
Classe di temperatura (direttiva sull'energia)	K4
Classe climatica (norma di sicurezza)	7
Temperatura ambiente ³	+10 °C a +35 °C
Gas refrigerante	R 600a
Rumorosità (potenza sonora)	39 dB(A)
Tensione / frequenza	220 - 240V~ / 50 Hz
Potenza massima assorbita	1,0 A
Sistema di raffreddamento	ventilato
Sbrinamento	automatico
Intervallo della temperatura	+2 °C a +12 °C
Materiale del corpo esterno / colore	acciaio inox / acciaio inox
Materiale porta / colore	porta isolante in vetro
Materiale vano interno	PS termoformato ad uso alimentare
Tipo di comando	manopola di regolazione
Illuminazione interna	LED a soffitto, inseribile separatamente e regolabile

Griglie regolabili di appoggio	2
Materiale griglie di appoggio	griglie rivestite di materiale plastico
Capacità bottiglie da 0,5 PET / in linea 0,5 l PET	27 / 5
Capacità bottiglie da 0,33 l / in linea lattine 0,33 l	60 / 5
Carico massimo ripiani	30 kg
MilkCooler	
Maniglia	
Chiusura	azionamento meccanico
Porta a chiusura automatica	
Battuta della porta	destra fisso
Peso lordo / netto	35 / 30 kg
Disponibile anche in nero con codice	

Accessori ordinabili separatamente	
Griglia colore grigio / nero / bianco	
Guida porta prezzi	
Set per la connessione, sinistra	
Set per la connessione, destra	
Telaio di collegamento Action Area bianco	



FKv 503 ver. H48

Premium

Volume lordo / utile	44 / 42 l
Dimensioni esterne in mm (L / P / A)	425 / 450 / 612
Dimensioni interne in mm (L / P / A)	338 / 270 / 516
Classe di efficienza energetica ¹	C
Consumo energetico in 365 giorni ²	284 kWh
Classe climatica (direttiva sull'energia)	CC2
Classe di temperatura (direttiva sull'energia)	K4
Classe climatica (norma di sicurezza)	7
Temperatura ambiente ³	+10 °C a +35 °C
Gas refrigerante	R 600a
Rumorosità (potenza sonora)	39 dB(A)
Tensione / frequenza	220 - 240V~ / 50 Hz
Potenza massima assorbita	1,0 A
Sistema di raffreddamento	ventilato
Sbrinamento	automatico
Intervallo della temperatura	+2 °C a +12 °C
Materiale del corpo esterno / colore	acciaio inox / acciaio inox
Materiale porta / colore	porta isolante in vetro
Materiale vano interno	PS termoformato ad uso alimentare
Tipo di comando	manopola di regolazione
Illuminazione interna	LED a soffitto, inseribile separatamente e regolabile

Griglie regolabili di appoggio	1
Materiale griglie di appoggio	griglie rivestite di materiale plastico
Capacità bottiglie da 0,5 PET / in linea 0,5 l PET	27 / 5
Capacità bottiglie da 0,33 l / in linea lattine 0,33 l	60 / 5
Carico massimo ripiani	30 kg
MilkCooler	sì
Maniglia	
Chiusura	azionamento meccanico
Porta a chiusura automatica	
Battuta della porta	destra fisso
Peso lordo / netto	34 / 30 kg
Disponibile anche in nero con codice	

Accessori ordinabili separatamente	
Griglia colore grigio / nero / bianco	
Guida porta prezzi	
Set per la connessione, sinistra	
Set per la connessione, destra	
Telaio di collegamento Action Area bianco	



BCv 1103

Premium

Volume lordo / utile	106 / 75 l
Dimensioni esterne in mm (L / P / A)	497 / 549 / 830
Dimensioni interne in mm (L / P / A)	417 / 389 / 649
Classe di efficienza energetica ¹	C
Consumo energetico in 365 giorni ²	312 kWh
Classe climatica (direttiva sull'energia)	CC2
Classe di temperatura (direttiva sull'energia)	K4
Classe climatica (norma di sicurezza)	4
Temperatura ambiente ³	+10 °C a +30 °C
Gas refrigerante	R 600a
Rumorosità (potenza sonora)	49 dB(A)
Tensione / frequenza	220 - 240V~ / 50 Hz
Potenza massima assorbita	1,0 A
Sistema di raffreddamento	ventilato
Sbrinamento	automatico
Intervallo della temperatura	+2 °C a +12 °C
Materiale del corpo esterno / colore	acciaio / color alluminio
Materiale porta / colore	porta isolante in vetro
Materiale vano interno	acciaio
Tipo di comando	manopola di regolazione
Illuminazione interna	illuminazione longitudinale a LED a destra, regolabile

Griglie regolabili di appoggio	2
Materiale griglie di appoggio	griglie rivestite di materiale plastico
Capacità bottiglie da 0,5 PET / in linea 0,5 l PET	51 / 6
Capacità bottiglie da 0,33 l / in linea lattine 0,33 l	138 / 6
Carico massimo ripiani	30 kg
MilkCooler	
Maniglia	maniglia integrata
Chiusura	azionamento meccanico
Porta a chiusura automatica	sì
Battuta della porta	cerniera destra / reversibile
Peso lordo / netto	43,2 / 40,7 kg
Disponibile anche in nero con codice	

Accessori ordinabili separatamente	
Griglia colore grigio / nero / bianco	
Guida porta prezzi	
Set per la connessione, sinistra	
Set per la connessione, destra	
Telaio di collegamento Action Area bianco	

¹ Ai sensi del regolamento UE 2019/2018.

² Misurazione ai sensi della norma EN 16902:2016

³ Indica la temperatura ambiente alla quale l'apparecchiatura può essere utilizzata in modo sicuro.

Caratteristiche e vantaggi

Sbrinamento automatico

L'elettronica moderna ed efficiente garantisce lo sbrinamento automatico quando il compressore non è in funzione. In questo modo non è più necessario sbrinare manualmente l'apparecchiatura.

Allarmi ottici e acustici

Gli allarmi ottici e acustici vi avvisano se si verifica un aumento incontrollato della temperatura o una dispersione del freddo, oppure se la porta è rimasta aperta.

Griglie in metallo robuste

Le solide griglie in metallo sorreggono fino a 45 kg e permettono quindi di conservare i prodotti in sicurezza in modo ottimale. La possibilità di posizionarle ad altezze diverse garantisce una grande flessibilità nell'organizzazione e nell'utilizzo del vano interno.

Componenti di alta qualità

I componenti di refrigerazione di alta qualità, l'isolamento ottimizzato e una struttura progettata fin nei minimi dettagli garantiscono la massima efficienza energetica e costi di esercizio ridotti.

Porta a chiusura automatica e guarnizione magnetica sostituibile

La porta è dotata di chiusura automatica e di una guarnizione magnetica facile da sostituire. Un dispositivo meccanico integrato chiude automaticamente la porta per garantire la facilità di utilizzo e impedire perdite di energia.

Vano interno imbutito

Il vano interno monoblocco, realizzato tramite imbutitura, non trattiene gli odori ed è facile da pulire. Gli angoli arrotondati agevolano la pulizia e garantiscono la massima igiene.



Illuminazione LED e porta in vetro

La porta in vetro offre una buona visuale sull'interno e garantisce una presentazione ottimale dei prodotti. La cornice della porta monoblocco di alta qualità è molto robusta. I LED a basso consumo energetico illuminano l'interno e i prodotti omogeneamente e, grazie alla ridotta emissione di calore, non compromettono la qualità dei prodotti.



Serratura

Le robuste serrature impediscono l'accesso ai prodotti alle persone non autorizzate.



FKUv 1663 Premium

Cerniera intercambiabile

La cerniera può essere montata su un lato qualsiasi senza pezzi aggiuntivi e permette così di adattare l'apertura della porta alle caratteristiche del luogo di installazione.

Maniglia tubolare robusta

La maniglia tubolare è concepita per resistere a sollecitazioni intense. Ha un design ergonomico, può essere afferrata a destra o a sinistra ed è facilissima da pulire.



Montaggio sottopiano senza difficoltà

Queste apparecchiature possono essere incassate sotto a una superficie di lavoro. In questo caso sul retro dell'apparecchiatura è necessaria una fessura di ventilazione di almeno 200 cm² nel piano di lavoro. Senza griglia di ventilazione la nicchia deve essere almeno 3 cm più alta dell'apparecchiatura. Con un'altezza di 83 cm queste apparecchiature sono progettate appositamente per la ristorazione.



Comando elettronico all'avanguardia

Questi modelli sono dotati di comandi elettronici e di un grande display della temperatura e tante pratiche funzioni. I comandi sono integrati nel piano di lavoro e permettono di impostare la temperatura con una precisione al grado. Gli allarmi ottici e acustici vi avvisano in caso di aumento incontrollato della temperatura o se la porta rimane aperta. Nei modelli della serie FKUv la funzione di arresto automatico della ventola riduce la dispersione del freddo quando viene aperta la porta e contribuisce quindi a mantenere costante la temperatura. Il sofisticato modulo di controllo garantisce un funzionamento perfetto anche se la temperatura esterna è molto elevata e se la porta viene aperta di frequente. Grazie alla possibilità di accendere o spegnere la ventola potete adeguare perfettamente la temperatura di conservazione ai vari prodotti.



FKUv 1663
Premium

Volume lordo / utile	148 / 130 l
Dimensioni esterne in mm (L / P / A)	600 / 615 / 830
Dimensioni interne in mm (L / P / A)	440 / 435 / 670
Classe di efficienza energetica ¹	
Consumo energetico in 365 giorni ²	353 kWh
Classe climatica (direttiva sull'energia)	CC2
Classe di temperatura (direttiva sull'energia)	K4
Classe climatica (norma di sicurezza)	7
Temperatura ambiente ³	+16 °C a +35 °C
Gas refrigerante	R 600a
Rumorosità (potenza sonora)	45 dB(A)
Tensione / frequenza	220 - 240V~ / 50 Hz
Potenza massima assorbita	1,0 A
Sistema di raffreddamento	ventilato
Sbrinamento	automatico
Intervallo della temperatura	+1 °C a +15 °C
Materiale del corpo esterno / colore	acciaio inox / acciaio inox
Materiale porta / colore	porta isolante in vetro
Materiale vano interno	PS termoformato ad uso alimentare
Tipo di comando	display a LED a 7 segmenti con tasti
Display della temperatura	digitale esterno
Segnale di allarme	ottico ed acustico
Illuminazione interna	LED, inseribile separatamente
Griglie regolabili di appoggio	3
Materiale griglie di appoggio	griglie rivestite di materiale plastico
Capacità bottiglie da 0,5 PET / in linea 0,5 l PET	92 / 7
Capacità bottiglie da 0,33 l / in linea lattine 0,33 l	163 / 6
Carico massimo ripiani	45 kg
Maniglia	maniglia tubolare in acciaio inox
Chiusura	azionamento meccanico
Porta a chiusura automatica	sì
Battuta della porta	cerniera destra / reversibile
Peso lordo / netto	46 / 44 kg
Accessori ordinabili separatamente	
Griglia di colore bianco	
Griglia metallizzata	7112321
Intelaiatura di collegamento bianco (GGU sotto / superiore)	
Intelaiatura di collegamento acciaio inox (GGU sotto / superiore)	7777647
Guida a rulli	9086607
Serratura	



FKUv 1660
Premium

Volume lordo / utile	134 / 130 l
Dimensioni esterne in mm (L / P / A)	600 / 615 / 830
Dimensioni interne in mm (L / P / A)	440 / 435 / 670
Classe di efficienza energetica ¹	
Consumo energetico in 365 giorni ²	225 kWh
Classe climatica (direttiva sull'energia)	CC2
Classe di temperatura (direttiva sull'energia)	K4
Classe climatica (norma di sicurezza)	5
Temperatura ambiente ³	+16 °C a +40 °C
Gas refrigerante	R 600a
Rumorosità (potenza sonora)	45 dB(A)
Tensione / frequenza	220 - 240V~ / 50 Hz
Potenza massima assorbita	1,0 A
Sistema di raffreddamento	ventilato
Sbrinamento	automatico
Intervallo della temperatura	+1 °C a +15 °C
Materiale del corpo esterno / colore	acciaio inox / acciaio inox
Materiale porta / colore	acciaio inox
Materiale vano interno	PS termoformato ad uso alimentare
Tipo di comando	display a LED a 7 segmenti con tasti
Display della temperatura	digitale esterno
Segnale di allarme	ottico ed acustico
Illuminazione interna	
Griglie regolabili di appoggio	3
Materiale griglie di appoggio	griglie rivestite di materiale plastico
Capacità bottiglie da 0,5 PET / in linea 0,5 l PET	92 / 7
Capacità bottiglie da 0,33 l / in linea lattine 0,33 l	163 / 6
Carico massimo ripiani	45 kg
Maniglia	maniglia tubolare in acciaio inox
Chiusura	azionamento meccanico
Porta a chiusura automatica	sì
Battuta della porta	cerniera destra / reversibile
Peso lordo / netto	39 / 37 kg
Accessori ordinabili separatamente	
Griglia di colore bianco	
Griglia metallizzata	7112321
Intelaiatura di collegamento bianco (GGU sotto / superiore)	
Intelaiatura di collegamento acciaio inox (GGU sotto / superiore)	7777647
Guida a rulli	9086607
Serratura	



FKUv 1613
Premium

Volume lordo / utile	148 / 130 l
Dimensioni esterne in mm (L / P / A)	600 / 615 / 830
Dimensioni interne in mm (L / P / A)	440 / 435 / 670
Classe di efficienza energetica ¹	
Consumo energetico in 365 giorni ²	353 kWh
Classe climatica (direttiva sull'energia)	CC2
Classe di temperatura (direttiva sull'energia)	K4
Classe climatica (norma di sicurezza)	7
Temperatura ambiente ³	+16 °C a +35 °C
Gas refrigerante	R 600a
Rumorosità (potenza sonora)	45 dB(A)
Tensione / frequenza	220 - 240V~ / 50 Hz
Potenza massima assorbita	1,0 A
Sistema di raffreddamento	ventilato
Sbrinamento	automatico
Intervallo della temperatura	+1 °C a +15 °C
Materiale del corpo esterno / colore	acciaio / bianco
Materiale porta / colore	porta isolante in vetro
Materiale vano interno	PS termoformato ad uso alimentare
Tipo di comando	display a LED a 7 segmenti con tasti
Display della temperatura	digitale esterno
Segnale di allarme	ottico ed acustico
Illuminazione interna	LED, inseribile separatamente
Griglie regolabili di appoggio	3
Materiale griglie di appoggio	griglie rivestite di materiale plastico
Capacità bottiglie da 0,5 PET / in linea 0,5 l PET	92 / 7
Capacità bottiglie da 0,33 l / in linea lattine 0,33 l	163 / 6
Carico massimo ripiani	45 kg
Maniglia	maniglia tubolare
Chiusura	azionamento meccanico
Porta a chiusura automatica	sì
Battuta della porta	cerniera destra / reversibile
Peso lordo / netto	46 / 43 kg
Accessori ordinabili separatamente	
Griglia di colore bianco	7113333
Griglia metallizzata	7112321
Intelaiatura di collegamento bianco (GGU sotto / superiore)	9876641
Intelaiatura di collegamento acciaio inox (GGU sotto / superiore)	
Guida a rulli	9086607
Serratura	su richiesta



FKUv 1613 versione 744
Premium

Volume lordo / utile	148 / 130 l
Dimensioni esterne in mm (L / P / A)	600 / 615 / 830
Dimensioni interne in mm (L / P / A)	440 / 435 / 670
Classe di efficienza energetica ¹	
Consumo energetico in 365 giorni ²	353 kWh
Classe climatica (direttiva sull'energia)	CC2
Classe di temperatura (direttiva sull'energia)	K4
Classe climatica (norma di sicurezza)	7
Temperatura ambiente ³	+16 °C a +35 °C
Gas refrigerante	R 600a
Rumorosità (potenza sonora)	45 dB(A)
Tensione / frequenza	220 - 240V~ / 50 Hz
Potenza massima assorbita	1,0 A
Sistema di raffreddamento	ventilato
Sbrinamento	automatico
Intervallo della temperatura	+1 °C a +15 °C
Materiale del corpo esterno / colore	acciaio / nero
Materiale porta / colore	porta isolante in vetro
Materiale vano interno	PS termoformato ad uso alimentare
Tipo di comando	display a LED a 7 segmenti con tasti
Display della temperatura	digitale esterno
Segnale di allarme	ottico ed acustico
Illuminazione interna	LED, inseribile separatamente
Griglie regolabili di appoggio	3
Materiale griglie di appoggio	griglie rivestite di materiale plastico
Capacità bottiglie da 0,5 PET / in linea 0,5 l PET	92 / 7
Capacità bottiglie da 0,33 l / in linea lattine 0,33 l	163 / 6
Carico massimo ripiani	45 kg
Maniglia	maniglia tubolare
Chiusura	azionamento meccanico
Porta a chiusura automatica	sì
Battuta della porta	cerniera destra / reversibile
Peso lordo / netto	45 / 42 kg
Accessori ordinabili separatamente	
Griglia di colore bianco	
Griglia metallizzata	7112321
Intelaiatura di collegamento bianco (GGU sotto / superiore)	
Intelaiatura di collegamento acciaio inox (GGU sotto / superiore)	
Guida a rulli	9086607
Serratura	su richiesta



FKUv 1610
Premium

Volume lordo / utile	134 / 130 l
Dimensioni esterne in mm (L / P / A)	600 / 615 / 830
Dimensioni interne in mm (L / P / A)	440 / 435 / 670
Classe di efficienza energetica ¹	
Consumo energetico in 365 giorni ²	225 kWh
Classe climatica (direttiva sull'energia)	CC2
Classe di temperatura (direttiva sull'energia)	K4
Classe climatica (norma di sicurezza)	5
Temperatura ambiente ³	+16 °C a +40 °C
Gas refrigerante	R 600a
Rumorosità (potenza sonora)	45 dB(A)
Tensione / frequenza	220 - 240V~ / 50 Hz
Potenza massima assorbita	1,0 A
Sistema di raffreddamento	ventilato
Sbrinamento	automatico
Intervallo della temperatura	+1 °C a +15 °C
Materiale del corpo esterno / colore	acciaio / bianco
Materiale porta / colore	acciaio
Materiale vano interno	PS termoformato ad uso alimentare
Tipo di comando	display a LED a 7 segmenti con tasti
Display della temperatura	digitale esterno
Segnale di allarme	ottico ed acustico
Illuminazione interna	
Griglie regolabili di appoggio	3
Materiale griglie di appoggio	griglie rivestite di materiale plastico
Capacità bottiglie da 0,5 PET / in linea 0,5 l PET	92 / 7
Capacità bottiglie da 0,33 l / in linea lattine 0,33 l	163 / 6
Carico massimo ripiani	45 kg
Maniglia	maniglia tubolare
Chiusura	azionamento meccanico
Porta a chiusura automatica	sì
Battuta della porta	cerniera destra / reversibile
Peso lordo / netto	39 / 36 kg
Accessori ordinabili separatamente	
Griglia di colore bianco	7113333
Griglia metallizzata	7112321
Intelaiatura di collegamento bianco (GGU sotto / superiore)	9876641
Intelaiatura di collegamento acciaio inox (GGU sotto / superiore)	
Guida a rulli	9086607
Serratura	su richiesta

Qualità nei dettagli



Montaggio sottopiano senza difficoltà

Queste apparecchiature possono essere incassate sotto a una superficie di lavoro. In questo caso sul retro dell'apparecchiatura è necessaria una fessura di ventilazione di almeno 200 cm² nel piano di lavoro. Senza griglia di ventilazione la nicchia deve essere almeno 3 cm più alta dell'apparecchiatura. Le apparecchiature sono progettate per un'altezza di lavoro di 85 cm.



Efficienza energetica con il refrigerante R 600a

Le apparecchiature Liebherr sono ottimizzate per garantire la massima efficienza energetica e costi di esercizio ridotti. Utilizziamo solo il refrigerante naturale ed ecologico R 600a. In combinazione con i compressori ad alto rendimento, questo gas è estremamente efficiente.



Lampada a incandescenza laterale

La lampada a incandescenza laterale illumina omogeneamente e gradevolmente il vano interno e i prodotti.

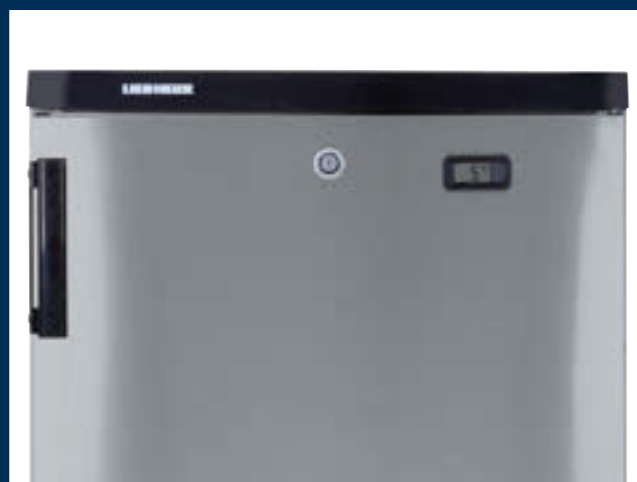

Serratura

La serratura estremamente robusta integrata nella porta tiene lontane le persone non autorizzate. Tutte le apparecchiature sono dotate di serratura.



FKvesf 1805

Premium

Volume lordo / utile	171 / 160 l
Dimensioni esterne in mm (L / P / A)	600 / 600 / 850
Dimensioni interne in mm (L / P / A)	513 / 441 / 702

Classe di efficienza energetica ¹	C
Consumo energetico in 365 giorni ²	309 kWh
Classe climatica (direttiva sull'energia)	CC2

Classe di temperatura (direttiva sull'energia)	K4
Classe climatica (norma di sicurezza)	5
Temperatura ambiente ³	+10°C a +40°C

Gas refrigerante	R 600a
Rumorosità (potenza sonora)	47 dB(A)
Tensione / frequenza	220 - 240V~ / 50 Hz

Potenza massima assorbita	1,0 A
Sistema di raffreddamento	ventilato
Sbrinamento	automatico

Intervallo della temperatura	+1°C a +15°C
Materiale del corpo esterno / colore	acciaio / color alluminio
Materiale porta / colore	acciaio inox

Materiale vano interno	PS termoformato ad uso alimentare
Tipo di comando	manopola di regolazione
Display della temperatura	digitale esterno

Illuminazione interna	LED
Griglie regolabili di appoggio	3
Materiale griglie di appoggio	griglie rivestite di materiale plastico

Capacità bottiglie da 0,5 PET / in linea 0,5 l PET	115 / 7
Capacità bottiglie da 0,33 l / in linea lattine 0,33 l	217 / 7
Carico massimo ripiani	45 kg

Maniglia	maniglia tubolare
Chiusura	azionamento meccanico
Battuta della porta	cerniera destra / reversibile

Peso lordo / netto	37 / 34 kg
--------------------	------------

Accessori ordinabili separatamente	
Cornice decorativa	9910831
Set di ruote	9086967
Griglia di colore bianco	7112064



FKvesf 1803

Premium

Volume lordo / utile	171 / 136 l
Dimensioni esterne in mm (L / P / A)	600 / 600 / 850
Dimensioni interne in mm (L / P / A)	513 / 441 / 702

Classe di efficienza energetica ¹	D
Consumo energetico in 365 giorni ²	406 kWh
Classe climatica (direttiva sull'energia)	CC2

Classe di temperatura (direttiva sull'energia)	K4
Classe climatica (norma di sicurezza)	5
Temperatura ambiente ³	+10°C a +40°C

Gas refrigerante	R 600a
Rumorosità (potenza sonora)	47 dB(A)
Tensione / frequenza	220 - 240V~ / 50 Hz

Potenza massima assorbita	1,0 A
Sistema di raffreddamento	ventilato
Sbrinamento	automatico

Intervallo della temperatura	+1°C a +15°C
Materiale del corpo esterno / colore	acciaio / color alluminio
Materiale porta / colore	porta isolante in vetro

Materiale vano interno	PS termoformato ad uso alimentare
Tipo di comando	manopola di regolazione
Display della temperatura	analogico interno

Illuminazione interna	LED, inseribile separatamente
Griglie regolabili di appoggio	3
Materiale griglie di appoggio	griglie rivestite di materiale plastico

Capacità bottiglie da 0,5 PET / in linea 0,5 l PET	115 / 7
Capacità bottiglie da 0,33 l / in linea lattine 0,33 l	217 / 7
Carico massimo ripiani	45 kg

Maniglia	maniglia tubolare
Chiusura	azionamento meccanico
Battuta della porta	cerniera destra / reversibile

Peso lordo / netto	46 / 43 kg
--------------------	------------

Accessori ordinabili separatamente	
Cornice decorativa	9910831
Set di ruote	9086967
Griglia di colore bianco	7112064

¹ Ai sensi del regolamento UE 2019/2018.

² Misurazione ai sensi della norma EN 16902:2016

³ Indica la temperatura ambiente alla quale l'apparecchiatura può essere utilizzata in modo sicuro.

Caratteristiche e vantaggi

Display analogico della temperatura

Il display analogico mostra la temperatura impostata con una precisione al grado.

Vetro di sicurezza temprato

Il vetro di sicurezza temprato conferisce stabilità alla parte superiore del frigorifero.

Bordo superiore sottile e robusto

Grazie al bordo superiore sottile ma robusto, questi frigoriferi offrono una ampia visuale sul vano interno e sui prodotti.

Apertura e chiusura comode

Il coperchio si apre e chiude facilmente grazie allo strato scorrevole nelle guarnizioni.

Cornice composita

La cornice composta di più pezzi e con angoli arrotondati ha un design moderno e accattivante, garantisce stabilità e protegge i prodotti durante il prelievo.

Isolamento altamente efficace

L'isolamento estremamente efficiente riduce il consumo energetico e mantiene costante la temperatura.

Marchio personalizzato

Il branding personalizzato accresce la visibilità di aziende e prodotti.

Refrigerante R 600a senza HFC

Il refrigerante naturale R 600a privo di HFC è ecosostenibile e molto efficiente dal punto di vista energetico in combinazione con compressori ad alte prestazioni.



Robuste ruote girevoli

Le ruote girevoli sono un aiuto pratico per chi deve spostare spesso un congelatore orizzontale. I modelli MRHsc sono dotate di ruote gommata da 50 mm di ottima qualità.



MRHsc 2862

Qualità nei dettagli

I frigoriferi orizzontali di Liebherr sono progettati per un funzionamento a ciclo continuo in attività commerciali. I compressori resistenti e silenziosi e l'isolamento efficiente garantiscono prestazioni affidabili ed efficienza. Gli stabili coperchi in vetro scorrevoli si chiudono perfettamente anche quando vengono aperti spesso, impediscono gli sbalzi di temperatura e offrono una buona visuale sui prodotti. Con il termoregolatore è possibile mantenere costante la temperatura tra +2 °C e +15 °C. Il corpo in lamiera di alluminio e il vano interno in alluminio inossidabile rendono questi frigoriferi orizzontali resistenti agli urti e ne agevolano la pulizia.



Coperchi in vetro scorrevoli stabili

Gli stabili coperchi in vetro scorrevoli offrono una buona panoramica sul vano interno e garantiscono una presentazione efficace dei prodotti. Su richiesta sono disponibili anche con serratura.

Il telaio di collegamento Action Area di Liebherr

Desiderate esporre un maggior numero di prodotti sulla stessa superficie? Grazie al nostro telaio di collegamento Action Area, è possibile. Con questo accessorio estremamente robusto e stabile è possibile posizionare i nostri frigoriferi e congelatori uno sopra l'altro per creare qualsiasi tipo di combinazione. Avete così a disposizione fino al 65% di volume in più senza utilizzare nemmeno un millimetro di superficie aggiuntiva. Così è possibile presentare una maggiore quantità di prodotti in modo che non sfuggano agli occhi dei clienti. Stimolate la voglia di acquisti con l'Action Area Rack, ad esempio vicino alle casse o nella zona delle promozioni. Sfruttate gli spazi a disposizione anche nei punti più angusti. O risvegliate la voglia di acquisti dei vostri clienti con invitanti prodotti di stagione. In estate volete offrire bevande fresche sopra il congelatore orizzontale per gelati? O hamburger vegani nella stagione delle grigliate? Nessun problema, nel periodo invernale è possibile riorganizzare completamente la disposizione.



MRHsc 2862

Volume lordo / utile	294 / 222 l
Dimensioni esterne in mm (L / P / A)	1045 / 680 / 825
Dimensioni interne in mm (L / P / A)	920 / 535 / 523
Classe di efficienza energetica ¹	B
Consumo energetico in 365 giorni ²	153 kWh
Classe climatica (direttiva sull'energia)	CC2
Classe di temperatura (direttiva sull'energia)	K4
Classe climatica (norma di sicurezza)	4
Temperatura ambiente ³	+10 °C a +30 °C
Gas refrigerante	R 290
Rumorosità (potenza sonora)	42 dB(A)
Tensione / frequenza	220 - 240V~ / 50 Hz
Potenza massima assorbita	1,5 A
Sistema di raffreddamento	statico
Sbrinamento	manuale
Intervallo della temperatura	+2 °C a +15 °C
Materiale coperchio / colore	coperchi scorrevoli in vetro acciaio / bianco
Materiale del corpo esterno / colore	alluminio goffrato
Materiale vano interno	grigio
Colore telaio decorativo	manopola di regolazione
Tipo di comando	0
Numero di cestelli	4
Numero massimo di cestelli	4
Ruote	ruote piroettanti
Chiusura	azionamento meccanico integrabile
Peso lordo / netto	58,7 / 51,3 kg

Accessori ordinabili separatamente	
Serratura ad innesto per coperchi schiumati	7043660
Serratura ad innesto per coperchi scorrevoli in vetro	7111081
Cestello grande (270 mm)	7111079
Cestello piccolo (210 mm)	su richiesta
Termostato esterno	7652063
Guida porta prezzi	9031196
Telaio di collegamento Action Area bianco	

Volume lordo / utile	296 / 252 l
Dimensioni esterne in mm (L / P / A)	1045 / 680 / 825
Dimensioni interne in mm (L / P / A)	920 / 535 / 523
Classe di efficienza energetica ¹	A
Consumo energetico in 365 giorni ²	134 kWh
Classe climatica (direttiva sull'energia)	CC2
Classe di temperatura (direttiva sull'energia)	K4
Classe climatica (norma di sicurezza)	4
Temperatura ambiente ³	+10 °C a +30 °C
Gas refrigerante	R 290
Rumorosità (potenza sonora)	42 dB(A)
Tensione / frequenza	220 - 240V~ / 50 Hz
Potenza massima assorbita	1,5 A
Sistema di raffreddamento	statico
Sbrinamento	manuale
Intervallo della temperatura	+2 °C a +15 °C
Materiale coperchio / colore	coperchi scorrevoli in alluminio acciaio / bianco
Materiale del corpo esterno / colore	alluminio goffrato
Materiale vano interno	grigio
Colore telaio decorativo	manopola di regolazione
Tipo di comando	0
Numero di cestelli	4
Numero massimo di cestelli	4
Ruote	ruote piroettanti
Chiusura	azionamento meccanico integrabile
Peso lordo / netto	55,6 / 48,1 kg

Accessori ordinabili separatamente	
Serratura ad innesto per coperchi schiumati	7042835
Serratura ad innesto per coperchi scorrevoli in vetro	7111081
Cestello grande (270 mm)	7111079
Cestello piccolo (210 mm)	su richiesta
Termostato esterno	7652063
Guida porta prezzi	9031196
Telaio di collegamento Action Area bianco	

¹ Ai sensi del regolamento UE 2019/2018.

² Misurazione ai sensi della norma EN 16902:2016

³ Indica la temperatura ambiente alla quale l'apparecchiatura può essere utilizzata in modo sicuro.

Frigoriferi con pannello luminoso

**Set per Side-by-Side**

Il set per Side-by-Side consente di trasformare due frigoriferi in un solo frigorifero/ congelatore a doppia porta da 120 cm di larghezza. Il display senza soluzione di continuità su entrambe le apparecchiature assicura una visualizzazione perfetta del marchio.

**Griglia di protezione della base rivestita di materiale plastico**

La robusta griglia inferiore protegge la base del vano interno da eventuali danneggiamenti. In questo modo anche lo spazio sul fondo dell'apparecchiatura può essere sfruttato in modo ottimale per alloggiare ad esempio dei fusti.

**Griglia di appoggio**

Le griglie sono rivestite di una plastica antiabrasione e possono sostenere pesi fino a 45 kg (in caso di apparecchiature larghe 60 cm) oppure 60 kg (in caso di apparecchiature larghe 75 cm). La robusta griglia inferiore protegge la base del vano interno da eventuali danneggiamenti. In questo modo anche lo spazio sul fondo dell'apparecchiatura può essere sfruttato in modo ottimale per alloggiare ad esempio dei fusti.

**Staffa di protezione**

In caso di trasporto la robusta staffa protegge perfettamente dagli urti il condensatore sul retro dell'apparecchiatura nonché la sua parte inferiore; è ideale ad esempio per trasportare le apparecchiature sui camion.

**Ruote per staffa di protezione**

Per facilitare il trasporto delle apparecchiature possono essere montate, direttamente sulla staffa di protezione nella parte posteriore, due stabili ruote. L'apparecchiatura sarà così trasportabile senza fatica.

**Guida porta prezzi**

Sulla pratica guida porta prezzi è possibile leggere etichette, prezzi e codici da scannerizzare. È di facile inserimento nella parte anteriore delle griglie. La guida può essere utilizzata anche per finalità di branding nel caso in cui vengano esposti più marchi insieme.

**Ripiano in legno**

Il robusto ripiano in legno di faggio rosso è ideale per la conservazione delle bottiglie. Conferisce al vano interno un carattere di pregio e, oltre a consentire una perfetta visualizzazione del contenuto, permette di accedere facilmente alle bottiglie.

**Scivolo per le bottiglie**

Sul pratico scivolo le bottiglie da 0,5 l sono sempre a portata di mano. Per il riempimento, lo scivolo può essere estratto facendolo scorrere sulle guide telescopiche.

Serratura

Le apparecchiature sono dotate in serie di serrature standard uguali (escluso FKDV 4513). Con una chiave possono essere chiuse più apparecchiature. Soluzioni particolari che prevedono fino a dieci serrature e chiavi sono disponibili per i modelli FKDV 42. Per il modello FKDV 4513, che non dispone di serratura di serie, è necessario ordinarla come accessorio.

Frigoriferi con porta in vetro e con porta piena

**Mensola in legno**

La robusta mensola in faggio è ottimale per la conservazione sicura di bottiglie. Conferisce al vano interno un aspetto pregiato e, oltre ad offrire un'ottima panoramica, consente anche un rapido accesso alle bottiglie.

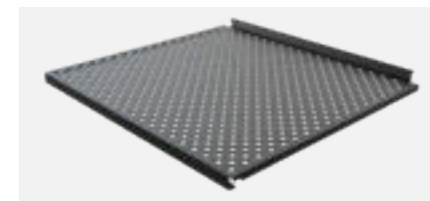
**Ripiano perforato in lamiera**

Allo scopo di garantire la stabilità all'interno dei frigoriferi anche ad articoli di piccole dimensioni, Liebherr ha sviluppato appositi ripiani perforati in lamiera. Essi sono realizzati in metallo rivestito ed hanno una portata massima di 45 kg. I fori consentono all'aria di circolare liberamente in tutta l'area interna.

**Scivolo per bottiglie e lattine**

Sullo scivolo le lattine sono sempre a portata di mano. Per facilitare il riempimento, lo scivolo è estraibile su cassette telescopiche.

**Griglie**

Le griglie hanno un rivestimento resistente all'abrasione e possono sostenere carichi fino a 45 kg.

**Griglia inferiore**

La robusta griglia inferiore rivestita di materiale plastico protegge il vano interno da eventuali danneggiamenti e mantiene fermi i prodotti. In questo modo anche lo spazio sul fondo dell'apparecchiatura può essere sfruttato in modo ottimale.

**Piedini di posizionamento regolabili e ruote**

Con un'altezza di 70-120 mm o 120-150 mm, i piedini di posizionamento regolabili offrono una distanza sufficiente dal suolo, garantendo in tal modo una comoda pulizia anche sotto l'apparecchiatura. I piedini possono essere facilmente avvitati in quattro punti di montaggio. Un set di piedini di posizionamento regolabili contiene quattro pezzi. Le ruote facilitano il trasporto e consentono di pulire il pavimento sotto le apparecchiature. Un set contiene quattro ruote, due delle quali hanno un freno di stazionamento.

**Guida porta prezzi**

Sulla pratica guida porta prezzi è possibile leggere etichette, prezzi e codici da scannerizzare. È di facile inserimento nella parte anteriore delle griglie. La guida può essere utilizzata anche per finalità di branding nel caso in cui vengano esposti più marchi insieme.

**Staffa di protezione con e senza ruote**

Ideale per il trasporto dell'apparecchiatura: la robusta staffa protegge in modo ottimale dagli urti la parte posteriore e inferiore. Per facilitare il trasporto è possibile montare due robuste ruote direttamente nella staffa di protezione sul lato posteriore. In questo modo l'apparecchiatura è comodamente trasportabile come con un carrello a mano.

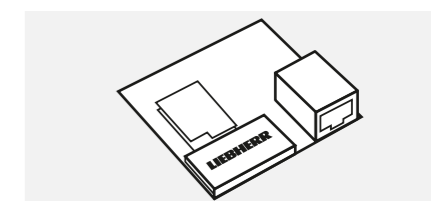
**SmartModule**

Lo SmartModule connette frigoriferi e congelatori allo SmartMonitoring di Liebherr, consentendovi di usufruire delle numerose funzioni digitali di controllo e documentazione. Attraverso una API locale è possibile, inoltre, integrare le apparecchiature in un sistema di monitoraggio preesistente presso il cliente. La piccola unità elettronica con LAN/WLAN integrato è pronta a entrare in funzione subito dopo essere stata montata sul retro dell'apparecchiatura.

Serratura meccanica con diverse chiavi (10 pezzi)

La serratura meccanica protegge i prodotti conservati da accessi indesiderati. In caso di utilizzo di diverse apparecchiature, sono disponibili fino a dieci serrature speciali con chiavi diverse.

Frigoriferi sottopiano

**Griglia in metallo**

Le griglie in metallo sono robuste, sorreggono fino a 45 kg di peso e soddisfano i massimi requisiti di igiene.

**Cornice decorativa in alluminio**

Grazie alla cornice decorativa in alluminio è possibile decorare la porta dell'apparecchiatura con la finitura più appropriata in modo tale da integrarla perfettamente all'interno della cucina.

**Set di ruote**

Il set di ruote per installazioni fisse facilita il trasporto dell'apparecchiatura. Sono incluse quattro ruote e gli accessori per il montaggio.

Frigoriferi orizzontali

**Telaio di collegamento Action Area**

Il telaio di collegamento Action Area di Liebherr è un accessorio con il quale è possibile posizionare frigoriferi e congelatori nonché congelatori orizzontali per gelati uno sopra l'altro in modo flessibile e modulare.

**Serratura incassata per aperture con coperchi schiumati**

Per proteggere il contenuto delle apparecchiature orizzontali può essere installata, su tutti i frigoriferi, una serratura incassata. La serratura ad innesto per coperchi schiumati è adatta per il modello MRHsc 2852.

**Serratura incassata per aperture con coperchi scorrevoli**

Per proteggere il contenuto delle apparecchiature orizzontali può essere installata, su tutti i frigoriferi, una serratura incassata. La serratura a innesto per coperchi scorrevoli in vetro è indicata per il modello MRHsc 2862.

**Guide a rulli**

I robusti rulli (diametro di 30 mm) consentono di trasportare l'apparecchiatura in modo semplice. Per garantire una stabilità ottimale, i set di ruote non sono utilizzabili con le apparecchiature da sovrapporre con telaio di collegamento, ma possono essere applicate solo alle apparecchiature singole.

**Set per la connessione**

I frigoriferi e i congelatori da banco possono essere posizionati uno sopra l'altro per ottimizzare lo spazio disponibile.

**Serratura**

Le apparecchiature sono dotate di serrature standard. È possibile ordinare serrature che possono essere aperte con la stessa chiave, oppure con chiavi diverse. Sono disponibili soluzioni particolari che prevedono fino a dieci serrature e chiavi.

**Cestelli da appendere**

I cestelli agganciabili al bordo superiore permettono una chiara presentazione dei prodotti.

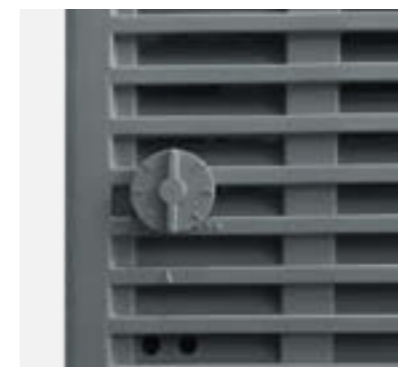
**Manopola di comando esterna**

Nei frigoriferi orizzontali MRHsc, la manopola di comando esterna permette di accedere più facilmente al termostato per la regolazione della temperatura. È disponibile in sei colori diversi.

**Guida porta prezzi**

Sulla pratica guida porta prezzi è possibile leggere etichette, prezzi e codici da scannerizzare. È di facile inserimento nella parte anteriore delle griglie.



WFbli 5241 Perfection

Le cantine vino di Liebherr

Le cantine di Liebherr danno al buon vino lo spazio e le condizioni di cui ha bisogno, sia che vogliate farlo maturare o portarlo alla temperatura di degustazione, sia che vogliate presentarlo al meglio prima di servirlo.

La temperatura costante preserva il carattere del vino e la giusta umidità garantisce la condizione ottimale del turacciolo. In una cantina il prezioso nettare è inoltre al sicuro da odori estranei e modifiche del sapore, ma anche da processi di invecchiamento indesiderati grazie alla protezione dai raggi UV. Non da ultimo, in una cantina le bottiglie di vino giovane si possono affinare in una posizione stabile e sicura.

I vantaggi in breve

SmartDevice

Con lo SmartDeviceBox è possibile controllare l'apparecchiatura e usufruire di altri servizi tramite computer e dispositivi mobili.

HumiditySelect

Con HumiditySelect potete regolare l'umidità su due livelli: standard o elevata.

Volume massimo

Posizionando le bottiglie "collo contro collo" sugli stabili ripiani in metallo è possibile conservare e prelevare facilmente da 158 a 284 bottiglie bordolesi (a seconda del modello).

1 zona

Con temperatura costante in tutto il vano interno, regolabile da +5 °C a +20 °C.

VibrateSafe

I silenziosi compressori progettati appositamente per queste apparecchiature nonché i ripiani stabili consentono di conservare il vino in tutta sicurezza.

Ripiani in metallo regolabili

Robusti, facili da pulire e dotati di un elegante listello in legno sulla parte anteriore, si estraggono facilmente per poterli posizionare ad altezze diverse.

FreshAir

Un filtro ai carboni attivi neutralizza in modo affidabile qualsiasi tipo di odore, per un bouquet inalterato.

TempProtect Plus

Due sensori misurano costantemente la temperatura nella cantina per vini. Vengono segnalate eventuali variazioni significative della temperatura.*

eDoorLock

Un blocco porta elettronico previene utilizzi non autorizzati e sblocca la cantina per vini solo dopo aver immesso correttamente un PIN.*

Sicurezza

Le funzioni intelligenti di sicurezza emettono allarmi acustici e ottici.*

PowerChill

Le bottiglie appena riposte in frigorifero raggiungono molto rapidamente e automaticamente la temperatura ideale per essere servite.

Maniglia tubolare ergonomica

Ottimizzata per un utilizzo frequente con meccanismo di apertura integrato.

UVProtect Plus

Tripla protezione: una porta in vetro fumé con doppio strato in metallo realizzato con deposizione sottovuoto garantisce una protezione altamente efficace dall'irraggiamento solare.

Luce di presentazione

Mette in mostra efficacemente la collezione dei vini anche con la porta in vetro chiusa. La luminosità può essere ridotta dal display.*

EasyFill

Ausilio di caricamento per facilitare il riempimento della cantina per vini. A partire da un angolo di 90° la porta rimane aperta.

Porta a chiusura automatica

Con un'apertura angolare inferiore a 90°, la porta della cantina per vini si chiude lentamente da sola.



WFbli 7741 Perfection

* anche tramite app SmartDevice



Contentore EasyServe

Il cestello EasyServe, posizionato ad altezza di lavoro ed estraibile agevolmente grazie alle due guide laterali, garantisce una buona visuale sui prodotti e facilita l'accesso ai vini da mescita.



LightColumn

Le strisce LED, che corrono dall'alto in basso su entrambi i lati, illuminano uniformemente il vano interno della cantina quando la porta è aperta.



Display Touch & Swipe

Integrato a filo nella porta, il display Touch & Swipe riflette gli elevati standard in termini di lavorazione. Anche l'utilizzo è quello tipico di Liebherr: intuitivo e semplice con il tocco e lo scorrimento delle dita.

Serie**Perfezione**

Qualità	Temperatura costante
	Intervallo di temperatura regolabile in una zona: tra +5 °C e +20 °C
	Visualizzazione permanente della temperatura attuale
	Triplo vetro di sicurezza anti-UV/UVProtect Plus
	Conservazione senza vibrazioni/VibrateSafe
	Sistemazione collo a collo per la massima capienza di bottiglie
Condizioni ottimali	Guarnizione della porta sostituibile
	2 piedini regolabili in altezza
	Umidità regolabile con HumiditySelect
Comodità e flessibilità	1 filtro FreshAir con promemoria per la sostituzione
	Impostazione della temperatura a intervalli di 1 °C
	Contenitore EasyServe
Design and lifestyle	PowerChill
	EasyFill
	Porta a chiusura automatica
	Ripiani in metallo regolabili con listello in legno
	Display disponibile in 12 lingue (DE/EN/FR/ES/IT/NL/CS/PL/PT/BG/RU/ZH)
	illuminazione: LightColumn su due lati
Sicurezza	Pannello della parete posteriore in acciaio inox
	Display Touch & Swipe
	Luce di presentazione
	Maniglia tubolare con meccanismo di apertura integrato, in alluminio spazzolato
Connettività	Bassa rumorosità
	TempProtect Plus
	Allarme porta, temperatura e interruzione di corrente
Connettività	Allarme acustico e allarme ottico sul display tramite luce pulsante e notifica push con SmartDevice*
	Blocco display
	eDoorLock
	SmartDevice (incluso SmartDevice Box)
Connettività	Luce di presentazione
	Impostazione della temperatura a intervalli di 1 °C*
	Visualizzazione e controllo di funzioni importanti*

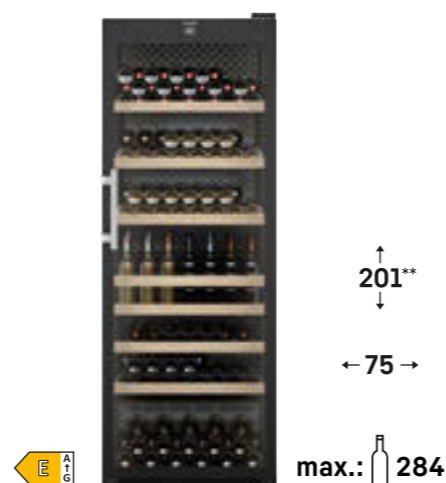
WFbli 5041**WFbli 5241****WFbli 7741****La qualità fin nei minimi dettagli****Ripiani in metallo**

I robusti ripiani in metallo con listello frontale in legno di faggio sono posizionabili ad altezze diverse e consentono così di organizzare le bottiglie a piacere. I montanti garantiscono una presa sicura e il metallo rivestito è estremamente facile da pulire.

**eDoorLock**

La funzione eDoorLock tiene lontane le persone non autorizzate. La serratura si sblocca con un PIN e per una sicurezza anche maggiore l'app SmartDevice vi informa sempre e ovunque se la porta è aperta o chiusa.

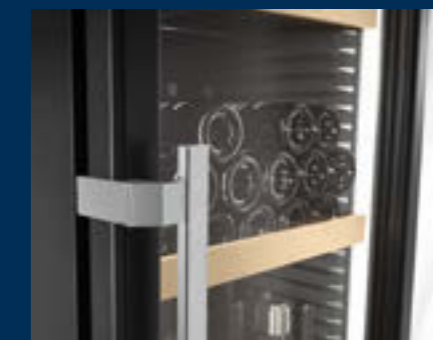
**LightColumn, su due lati**

Le LightColumn a LED montate sui lati lungo tutta l'altezza della cantina illuminano il vano interno e mettono nella giusta luce la selezione di vini. Una vera e propria chicca è la luce dimmerabile per una presentazione d'effetto delle bottiglie.

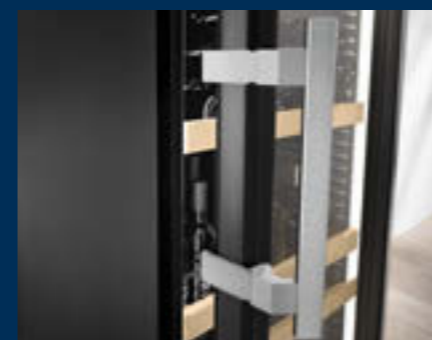
**Maniglia ergonomica**

La maniglia ergonomica con meccanismo di apertura integrato è progettata per l'utilizzo frequente e permette di aprire la porta rapidamente e con poco sforzo, anche più volte consecutivamente.

**Contenitore EasyServe**

Per un servizio straordinario ogni movimento della mano è importante. Le bottiglie devono essere ben visibili e facili da raggiungere, come nel nostro cestello EasyServe, posizionato ad altezza di lavoro ed estraibile agevolmente grazie alle due guide laterali.

**PowerChill**

Con PowerChill le bottiglie appena inserite si raffreddano rapidamente e automaticamente. Anche nei giorni con un grande afflusso di clienti, quando la porta viene aperta spesso, l'apparecchiatura si regola automaticamente sulla temperatura di miscita ideale e passa di nuovo automaticamente alla modalità di risparmio energetico.



WFbli 7741

Perfection



Volume	642 l
Capacità bottiglie ¹	284
Dimensioni esterne in mm (L / P / A)	747 / 763 / 2044
Dimensioni interne in mm (L / P / A)	642 / 573 / 1830
Classe di efficienza energetica ²	
Consumo energetico in 365 giorni ³	121 kWh
Classe climatica	SN-ST
Temperatura ambiente ⁴	+10 °C a +38 °C
Gas refrigerante	R 600a
Rumorosità / Classe di emissione sonora	38 dB(A) / C
Tensione / frequenza / Potenza massima assorbita	220 - 240V~ / 50/60 Hz / 1,5 A
Ventola / Filtro FreshAir ai carboni attivi	sì / sì
Controllo del tasso di umidità mediante	HumiditySelect (a due livelli: Standard e High)
Zone di temperatura / Circuiti regolabili	1 / 1
Intervallo di temperatura	+5 °C a +20 °C
Porta / Fianchi	Porta in vetro isolante con telaio nero / Nero
Tipo di comando / posizione	Display TFT a colori 2,4" / nella porta
Funzionamento del comando	Touch & Swipe
Segnale di allarme / Allarme (porta aperta)	ottico ed acustico / ottico ed acustico
Sicurezza bambini	sì
Materiale vano interno	Plastica, grigio grafite
Illuminazione interna	Luce LED su entrambi i lati
disinseribile / regolabile	sì / sì
Soluzione di rete	SmartDeviceBox in dotazione
Ausilio di rifornimento EasyFill / Materiale griglie di appoggio	sì / Ripiano in metallo con listello in legno
Piani d'appoggio / su guide telescopiche	7 / 1
Ripiani regolabili in altezza	sì
Maniglia	maniglia tubolare con meccanismo di apertura integrato
Filtro dell'aria	nella parete posteriore
Chiusura	azionamento elettronico, senza controllo remoto
Porta a chiusura automatica / Battuta della porta	sì / cerniera destra / reversibile
Guarnizione della porta	sostituibile
Compatibile con sistema Side-by-Side	sì
Peso lordo / netto	136 / 128 kg
Accessori ordinabili separatamente	
Filtro FreshAir ai carboni attivi	9882460
Mensola in legno / Mensola di presentazione (mensola reclinabile in legno)	- / 7113043
Mensola in metallo rivestita in legno nella parte anteriore / Portaetichette	7113262 / 9882766
Espositore per bottiglie	9882303
Vassoio di raccolta dell'acqua con pietra lavica	7435870
Lamiera perforata	
Dispositivo antiribaltamento per montaggio a parete	9882767



WFbli 5241

Perfection

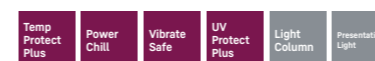

Volume	459 l
Capacità bottiglie ¹	188
Dimensioni esterne in mm (L / P / A)	597 / 763 / 1884
Dimensioni interne in mm (L / P / A)	492 / 587 / 1670
Classe di efficienza energetica ²	
Consumo energetico in 365 giorni ³	117 kWh
Classe climatica	SN-ST
Temperatura ambiente ⁴	+10 °C a +38 °C
Gas refrigerante	R 600a
Rumorosità / Classe di emissione sonora	38 dB(A) / C
Tensione / frequenza / Potenza massima assorbita	220 - 240V~ / 50/60 Hz / 1,5 A
Ventola / Filtro FreshAir ai carboni attivi	sì / sì
Controllo del tasso di umidità mediante	HumiditySelect (a due livelli: Standard e High)
Zone di temperatura / Circuiti regolabili	1 / 1
Intervallo di temperatura	+5 °C a +20 °C
Porta / Fianchi	Porta in vetro isolante con telaio nero / Nero
Tipo di comando / posizione	Display TFT a colori 2,4" / nella porta
Funzionamento del comando	Touch & Swipe
Segnale di allarme / Allarme (porta aperta)	ottico ed acustico / ottico ed acustico
Sicurezza bambini	sì
Materiale vano interno	Plastica, grigio grafite
Illuminazione interna	Luce LED su entrambi i lati
disinseribile / regolabile	sì / sì
Soluzione di rete	SmartDeviceBox in dotazione
Ausilio di rifornimento EasyFill / Materiale griglie di appoggio	sì / Ripiano in metallo con listello in legno
Piani d'appoggio / su guide telescopiche	7 / 1
Ripiani regolabili in altezza	sì
Maniglia	maniglia tubolare con meccanismo di apertura integrato
Filtro dell'aria	nella parete posteriore
Chiusura	azionamento elettronico, senza controllo remoto
Porta a chiusura automatica / Battuta della porta	sì / cerniera destra / reversibile
Guarnizione della porta	sostituibile
Compatibile con sistema Side-by-Side	sì
Peso lordo / netto	109 / 102 kg
Accessori ordinabili separatamente	
Filtro FreshAir ai carboni attivi	9882460
Mensola in legno / Mensola di presentazione (mensola reclinabile in legno)	7113328 / 7113041
Mensola in metallo rivestita in legno nella parte anteriore / Portaetichette	7113254 / 9882766
Espositore per bottiglie	9882303
Vassoio di raccolta dell'acqua con pietra lavica	9882755
Lamiera perforata	9302885
Dispositivo antiribaltamento per montaggio a parete	9882767



WFbli 5041

Perfection



Volume	398 l
Capacità bottiglie ¹	158
Dimensioni esterne in mm (L / P / A)	597 / 763 / 1684
Dimensioni interne in mm (L / P / A)	492 / 587 / 1470
Classe di efficienza energetica ²	
Consumo energetico in 365 giorni ³	111 kWh
Classe climatica	SN-ST
Temperatura ambiente ⁴	+10 °C a +38 °C
Gas refrigerante	R 600a
Rumorosità / Classe di emissione sonora	38 dB(A) / C
Tensione / frequenza / Potenza massima assorbita	220 - 240V~ / 50/60 Hz / 1,5 A
Ventola / Filtro FreshAir ai carboni attivi	sì / sì
Controllo del tasso di umidità mediante	HumiditySelect (a due livelli: Standard e High)
Zone di temperatura / Circuiti regolabili	1 / 1
Intervallo di temperatura	+5 °C a +20 °C
Porta / Fianchi	Porta in vetro isolante con telaio nero / Nero
Tipo di comando / posizione	Display TFT a colori 2,4" / nella porta
Funzionamento del comando	Touch & Swipe
Segnale di allarme / Allarme (porta aperta)	ottico ed acustico / ottico ed acustico
Sicurezza bambini	sì
Materiale vano interno	Plastica, grigio grafite
Illuminazione interna	Luce LED su entrambi i lati
disinseribile / regolabile	sì / sì
Soluzione di rete	SmartDeviceBox in dotazione
Ausilio di rifornimento EasyFill / Materiale griglie di appoggio	sì / Ripiano in metallo con listello in legno
Piani d'appoggio / su guide telescopiche	6 / 1
Ripiani regolabili in altezza	sì
Maniglia	maniglia tubolare con meccanismo di apertura integrato
Filtro dell'aria	nella parete posteriore
Chiusura	azionamento elettronico, senza controllo remoto
Porta a chiusura automatica / Battuta della porta	sì / cerniera destra / reversibile
Guarnizione della porta	sostituibile
Compatibile con sistema Side-by-Side	sì
Peso lordo / netto	99 / 93 kg
Accessori ordinabili separatamente	
Filtro FreshAir ai carboni attivi	9882460
Mensola in legno / Mensola di presentazione (mensola reclinabile in legno)	7113328 / 7113041
Mensola in metallo rivestita in legno nella parte anteriore / Portaetichette	7113254 / 9882766
Espositore per bottiglie	9882303
Vassoio di raccolta dell'acqua con pietra lavica	9882755
Lamiera perforata	9302885
Dispositivo antiribaltamento per montaggio a parete	9882767

¹ Questa cantina è indicata esclusivamente per la conservazione del vino. N° max. bottiglie di NORM-bordeaux 0,75 l. Norm NF H 35-124 (H: 300,5 mm, Ø: 76,1 mm).
² Ai sensi del regolamento UE 2019/2016.
³ Misurazione ai sensi della norma 62552.
⁴ Indica la temperatura ambiente alla quale l'apparecchiatura può essere utilizzata in modo sicuro.

Cantine per il servizio dei vini

**Filtro ai carboni attivi FreshAir**

Affinché il vino possa invecchiare con una qualità dell'aria ottimale e il bouquet olfattivo del vino si mantenga inalterato, il filtro ai carboni attivi FreshAir assorbe in modo affidabile tutti i tipi di odori. Il filtro va sostituito ogni 6 mesi e la data di sostituzione viene segnalata tramite una funzione di notifica (a seconda del modello).

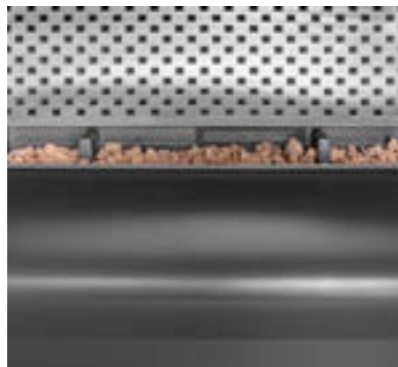
**Vaschetta per acqua e pietre laviche**

La vaschetta per acqua integrabile e le pietre laviche contribuiscono a mantenere un'umidità ottimale per i tappi di sughero, a prescindere dalle condizioni microclimatiche del vano interno.

**Espositore per bottiglie**

Mette in risalto sapientemente le bottiglie speciali: l'elegante espositore presenta molto bene le bottiglie di vino attirando l'attenzione sull'etichetta e fornendo anche un supporto sicuro per quelle aperte.

Cantine per il servizio dei vini

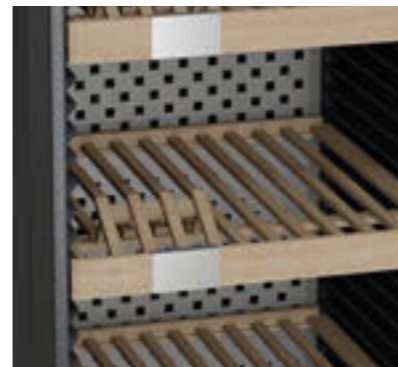
**Clip per etichettatura**

Cinque eleganti clip per etichettatura in alluminio per l'organizzazione perfetta delle scorte di vino. Possono essere fissate in modo flessibile ai ripiani delle bottiglie ed essere etichettate secondo le vostre esigenze.

**Lamiera perforata**

Il ripiano in lamiera forata garantisce una stabilità ottimale delle bottiglie. La conservazione di bevande e contenitori è quindi sempre sicura. I ripiani in lamiera forata sono estremamente resistenti e ottimali per contenere le bevande.

**Dispositivo antiribaltamento**

Il dispositivo antiribaltamento collega saldamente la parte superiore dell'apparecchiatura alla parete. Per un appoggio stabile, nonché per facilitare inserimento/estrazione in sicurezza dei ripiani estraibili, anche in caso di caricamento massimo.

**Ripiano in metallo regolabile in altezza, con listello in legno**

Il robusto ripiano in metallo dispone di tutto ciò che serve per la conservazione del vino nella ristorazione. È posizionabile nell'apparecchiatura ad altezze diverse e consente una disposizione flessibile delle bottiglie. Le sbarre orizzontali garantiscono una stabilità particolarmente elevata. Il metallo rivestito è estremamente facile da pulire. Il design sobrio e lineare con listello frontale in legno di faggio si abbina elegantemente con tutti i vini conservati.

**Ripiano in legno, regolabile in altezza**

Sofisticato e perfezionato. Gli eleganti ripiani in legno di faggio sono progettati per la conservazione orizzontale delle bottiglie di vino, con basse vibrazioni, favorendone la conservazione, l'estrazione e la sistemazione grazie alla loro struttura ergonomica. Ulteriore vantaggio: il legno respira e può accumulare piccole quantità d'acqua a vantaggio del microclima del vano interno e, di conseguenza, anche della conservazione a lungo termine.

**Ripiano di presentazione in legno**

Sul ripiano di presentazione in legno di faggio è possibile conservare ed esporre in modo sicuro ed elegante anche due bottiglie di vino aperte. Questo è possibile grazie alla funzione di inclinazione integrata nel ripiano.



Congelatori personalizzati per la ristorazione e il commercio al dettaglio. La qualità che paga.

In un mondo in continuo movimento, quello che conta sono la visibilità e gli stimoli giusti. Grazie a una superficie di vendita (Total Display Area o TDA) ottimale, i congelatori orizzontali di Liebherr offrono una visuale perfetta su snack, gelati e prodotti di largo consumo stimolando all'acquisto. Il design d'effetto fissa gli standard del settore e grazie alle opzioni di branding personalizzato ogni apparecchiatura ridefinisce l'esperienza del cliente con il marchio. Questi congelatori non soddisfano solo le esigenze di chi vuole aumentare il fatturato, ma anche di chi vuole un'apparecchiatura più sostenibile. Oltre che per i costi energetici ridotti, l'impiego di refrigeranti naturali e di componenti privi di PVC e le basse emissioni di calore, queste apparecchiature professionali estremamente efficienti si distinguono anche per la capacità di congelamento e non richiedono manutenzione. In poche parole si distinguono per il TCO (Total Cost of Ownership) estremamente vantaggioso.

Aumentate la visibilità del vostro marchio

Liebherr vi offre molte possibilità di branding per personalizzare i vostri congelatori in modo da lasciare il segno. Potete infatti scegliere tra procedimenti e modelli diversi e su richiesta sviluppiamo progetti su misura per il vostro marchio e le vostre esigenze.

Adesivi personalizzati

L'immagine scelta viene applicata su adesivi adatti, perlopiù in PCV, tramite serigrafia o stampa digitale a seconda del numero di pezzi e dall'immagine. A sua volta, l'adesivo personalizzato viene fatto aderire con precisione al corpo del congelatore o del frigorifero in poliuretano espanso.



Adesivo su pannello luminoso/parete laterale/porta e colori personalizzati

La scelta di colori personalizzati vi consente di presentare il vostro marchio al meglio per attirare l'attenzione e di mettere in primo piano i vostri prodotti. Le pareti laterali e gli elementi in plastica della cornice degli sportelli nei congelatori orizzontali, nonché il display e la mascherina del display nei congelatori per la promozione delle vendite, sono personalizzabili a seconda delle esigenze.

Caratteristiche e vantaggi



Illuminazione interna LED a basso consumo

Luci LED interne a basso consumo per una presentazione efficace e d'effetto dei prodotti.

Cornice composita in plastica e alluminio

La cornice composta di plastica e alluminio e con angoli arrotondati ha un design moderno e accattivante, garantisce la stabilità e l'igiene e protegge i prodotti durante il prelievo.

Isolamento ad alta efficienza

L'isolamento ad alta efficienza assicura temperature costanti e riduce il consumo energetico.

Conformità RoHS e WEEE

Conformità a entrambe le direttive grazie ai materiali ecosostenibili e alla riciclabilità ottimale.



Serratura

Consente l'accesso solo alle persone autorizzate.

Stabili cestelli da agganciare

Con gli stabili cestelli da agganciare potete offrire una visuale perfetta su tutti i prodotti.

Vetro di sicurezza temprato

Il vetro di sicurezza temprato è infrangibile e robusto e garantisce stabilità alla parte superiore del congelatore. Inoltre le ridotte emissioni di calore garantiscono una visuale ottimale sui prodotti all'interno. Gli sportelli possono essere smontati per una maggiore maneggevolezza e per facilitare la pulizia.

Guarnizione a labbro

Facilita l'apertura e la chiusura degli sportelli.

Vano in acciaio

Il vano interno in acciaio inox con angoli arrotondati è facile da pulire, garantisce un'igiene perfetta e ha una buona capacità di condurre il freddo.

Condensatore nella parete esterna per un funzionamento silenzioso

Grazie al condensatore integrato nell'espanso della parete esterna i congelatori orizzontali per gelati vibrano molto poco e sono molto silenziosi. Inoltre il corpo è facile da pulire e il vano interno non è soggetto alla formazione di condensa.



Robuste ruote girevoli

Le robuste ruote girevoli sono un pratico aiuto quando si deve spostare il congelatore e facilitano la pulizia del pavimento sotto l'apparecchiatura.



Coperchi in vetro scorrevoli

I coperchi leggermente bombati dei congelatori orizzontali EFI sono realizzati in vetro di sicurezza temprato. Le guarnizioni a labbro e la cornice in plastica riscaldata a gas dal compressore ne facilitano l'apertura.



Coperchio con isolamento

La combinazione di alluminio e PVC rigido rende particolarmente resistente il coperchio isolato con schiuma espansa rigida. La parte superiore è dotata di una superficie di lavoro in alluminio resistente ai graffi. Il coperchio scorrevole isolato con schiuma espansa è disponibile in alternativa a quelli in vetro. È disponibile come accessorio una serratura.



Il telaio di collegamento Action Area di Liebherr

Più prodotti a parità di superficie: con questo accessorio estremamente stabile e robusto potete disporre frigoriferi e congelatori Liebherr uno sopra all'altro nella combinazione che preferite. Avete così a disposizione fino al 65% di volume in più senza utilizzare nemmeno un millimetro di superficie aggiuntiva. In questo modo potete offrire un maggior numero di prodotti che i clienti non potranno ignorare.



Barriera in vetro

La robusta barriera in vetro di sicurezza temprato protegge i gelati dalla sporcizia durante la vendita e presenta i prodotti in modo più gradevole. È particolarmente profonda sul lato anteriore per garantire una perfetta panoramica sui prodotti da qualsiasi angolatura.



EFI 5653

Larghezza	1885 mm
Volume lordo / utile	571 / 408 l
Dimensioni esterne in mm (L / P / A)	1885 / 660 / 825
Dimensioni interne in mm (L / P / A)	1760 / 535 / 656
Superficie espositiva per le merci m ² (TDA) ¹	1,03
Classe di efficienza energetica ²	
Consumo energetico in 365 giorni ³	1094 kWh
Classe climatica (direttiva sull'energia)	B
Classe di temperatura (direttiva sull'energia)	C1
Classe climatica (norma di sicurezza)	7
Temperatura ambiente ⁴	+10 °C a +35 °C
Gas refrigerante	R 290
Rumorosità (potenza sonora)	52 dB(A)
Tensione / frequenza	220 - 240V~ / 50 Hz
Potenza massima assorbita	2,5 A
Sistema di raffreddamento / Sbrinamento	statico / manuale
Intervallo della temperatura	-10 °C a -24 °C
Materiale coperchio / colore	coperchi scorrevoli in vetro
Materiale del corpo esterno / colore	acciaio / bianco
Materiale vano interno	acciaio
Colore telaio decorativo	grigio
Tipo di comando / Display della temperatura	manopola di regolazione / analogico interno
Illuminazione interna	LED
Numero di cestelli	8
Numero massimo di cestelli (vedasi immagine)	8
Ruote	ruote piroettanti
Chiusura	azionamento meccanico integrabile
Scarico acqua di sbrinamento	sì
Peso lordo / netto	90,7 / 80,9 kg
Disponibile anche senza illuminazione come	EFI 5603
Accessori ordinabili separatamente	
Cestello 270 mm	7111009
Cestello 210 mm	7111039
Griglia di separazione 270 mm / Griglia superiore	7111031
Griglia di separazione 210 mm / Griglia superiore	7111784
Griglia di separazione 270 mm / Griglia inferiore	7111033
Griglia di separazione 210 mm / Griglia inferiore	7111787
Paraurti in gomma, grigio	7266707
Serratura ad innesto per coperchi scorrevoli in vetro	7043660
Calotta in vetro	
Contentori di gelato	7741721
Cestelli per contentori di gelato	su richiesta
Termostato esterno	su richiesta
Guida porta prezzi	7652174



EFI 4853

Larghezza	1675 mm
Volume lordo / utile	499 / 355 l
Dimensioni esterne in mm (L / P / A)	1675 / 660 / 825
Dimensioni interne in mm (L / P / A)	1550 / 535 / 656
Superficie espositiva per le merci m ² (TDA) ¹	0,91
Classe di efficienza energetica ²	
Consumo energetico in 365 giorni ³	990 kWh
Classe climatica (direttiva sull'energia)	B
Classe di temperatura (direttiva sull'energia)	C1
Classe climatica (norma di sicurezza)	7
Temperatura ambiente ⁴	+10 °C a +35 °C
Gas refrigerante	R 290
Rumorosità (potenza sonora)	52 dB(A)
Tensione / frequenza	220 - 240V~ / 50 Hz
Potenza massima assorbita	2,5 A
Sistema di raffreddamento / Sbrinamento	statico / manuale
Intervallo della temperatura	-10 °C a -24 °C
Materiale coperchio / colore	coperchi scorrevoli in vetro
Materiale del corpo esterno / colore	acciaio / bianco
Materiale vano interno	acciaio
Colore telaio decorativo	grigio
Tipo di comando / Display della temperatura	manopola di regolazione / analogico interno
Illuminazione interna	LED
Numero di cestelli	7
Numero massimo di cestelli (vedasi immagine)	7
Ruote	ruote piroettanti
Chiusura	azionamento meccanico integrabile
Scarico acqua di sbrinamento	sì
Peso lordo / netto	89,5 / 79,9 kg
Disponibile anche senza illuminazione come	EFI 4803
Accessori ordinabili separatamente	
Cestello 270 mm	7111009
Cestello 210 mm	7111039
Griglia di separazione 270 mm / Griglia superiore	7111031
Griglia di separazione 210 mm / Griglia superiore	7111784
Griglia di separazione 270 mm / Griglia inferiore	7111033
Griglia di separazione 210 mm / Griglia inferiore	7111787
Paraurti in gomma, grigio	7266707
Serratura ad innesto per coperchi scorrevoli in vetro	7043660
Calotta in vetro	9809162
Contentori di gelato	7741721
Cestelli per contentori di gelato	su richiesta
Termostato esterno	su richiesta
Guida porta prezzi	7652066

EFI 4453

Larghezza	1465 mm
Volume lordo / utile	426 / 302 l
Dimensioni esterne in mm (L / P / A)	1465 / 660 / 825
Dimensioni interne in mm (L / P / A)	1340 / 535 / 656
Superficie espositiva per le merci m ² (TDA) ¹	0,79
Classe di efficienza energetica ²	
Consumo energetico in 365 giorni ³	764 kWh
Classe climatica (direttiva sull'energia)	B
Classe di temperatura (direttiva sull'energia)	C1
Classe climatica (norma di sicurezza)	7
Temperatura ambiente ⁴	+10 °C a +35 °C
Gas refrigerante	R 290
Rumorosità (potenza sonora)	52 dB(A)
Tensione / frequenza	220 - 240V~ / 50 Hz
Potenza massima assorbita	2,5 A
Sistema di raffreddamento / Sbrinamento	statico / manuale
Intervallo della temperatura	-10 °C a -24 °C
Materiale coperchio / colore	coperchi scorrevoli in vetro
Materiale del corpo esterno / colore	acciaio / bianco
Materiale vano interno	acciaio
Colore telaio decorativo	grigio
Tipo di comando / Display della temperatura	manopola di regolazione / analogico interno
Illuminazione interna	LED
Numero di cestelli	6
Numero massimo di cestelli (vedasi immagine)	6
Ruote	ruote piroettanti
Chiusura	azionamento meccanico integrabile
Scarico acqua di sbrinamento	sì
Peso lordo / netto	76,4 / 67,4 kg
Disponibile anche senza illuminazione come	EFI 4403
Accessori ordinabili separatamente	
Cestello 270 mm	7111009
Cestello 210 mm	7111039
Griglia di separazione 270 mm / Griglia superiore	7111031
Griglia di separazione 210 mm / Griglia superiore	7111784
Griglia di separazione 270 mm / Griglia inferiore	7111033
Griglia di separazione 210 mm / Griglia inferiore	7111787
Paraurti in gomma, grigio	7266707
Serratura ad innesto per coperchi scorrevoli in vetro	7043660
Calotta in vetro	
Contentori di gelato	7741721
Cestelli per contentori di gelato	su richiesta
Termostato esterno	su richiesta
Guida porta prezzi	7652065

¹ Misurazione ai sensi della norma EN 16901.
² Ai sensi del regolamento UE 2019/2018.
³ Misurazione avvenuta a illuminazione spenta.
⁴ Indica la temperatura ambiente alla quale l'apparecchiatura può essere utilizzata in modo sicuro.



EFI 3553



EFI 2853



EFI 2153



EFI 1453

Larghezza	1255 mm
Volume lordo / utile	355 / 249 l
Dimensioni esterne in mm (L / P / A)	1255 / 660 / 825
Dimensioni interne in mm (L / P / A)	1130 / 535 / 656
Superficie espositiva per le merci m ² (TDA) ¹	0,67
Classe di efficienza energetica ²	
Consumo energetico in 365 giorni ³	726 kWh
Classe climatica (direttiva sull'energia)	B
Classe di temperatura (direttiva sull'energia)	C1
Classe climatica (norma di sicurezza)	7
Temperatura ambiente ⁴	+10°C a +35°C
Gas refrigerante	R 290
Rumorosità (potenza sonora)	52 dB(A)
Tensione / frequenza	220 - 240V~ / 50 Hz
Potenza massima assorbita	1,5 A
Sistema di raffreddamento / Sbrinamento	statico / manuale
Intervallo della temperatura	-10°C a -24°C
Materiale coperchio / colore	coperchi scorrevoli in vetro
Materiale del corpo esterno / colore	acciaio / bianco
Materiale vano interno	acciaio
Colore telaio decorativo	grigio
Tipo di comando / Display della temperatura	manopola di regolazione / analogico interno
Illuminazione interna	LED
Numero di cestelli	5
Numero massimo di cestelli (vedasi immagine)	5
Ruote	ruote piroettanti
Chiusura	azionamento meccanico integrabile
Scarico acqua di sbrinamento	sì
Peso lordo / netto	68,5 / 60,4 kg
Disponibile anche senza illuminazione come	EFI 3503
Accessori ordinabili separatamente	
Cestello 270 mm / Cestello 210 mm	7111009 / 7111039
Griglia di separazione 270 mm / Griglia superiore	7111031
Griglia di separazione 210 mm / Griglia superiore	7111784
Griglia di separazione 270 mm / Griglia inferiore	7111033
Griglia di separazione 210 mm / Griglia inferiore	7111787
Paraurti in gomma, grigio	7266707
Serratura ad innesto per coperchi scorrevoli in vetro	7043660
Calotta in vetro	9809160
Contenitori di gelato	7741721
Cestelli per contenitori di gelato	su richiesta
Termostato esterno	su richiesta
Guida porta prezzi	7652064
Telaio di collegamento Action Area bianco	

Larghezza	1045 mm
Volume lordo / utile	282 / 196 l
Dimensioni esterne in mm (L / P / A)	1045 / 660 / 825
Dimensioni interne in mm (L / P / A)	920 / 535 / 656
Superficie espositiva per le merci m ² (TDA) ¹	0,54
Classe di efficienza energetica ²	
Consumo energetico in 365 giorni ³	593 kWh
Classe climatica (direttiva sull'energia)	B
Classe di temperatura (direttiva sull'energia)	C1
Classe climatica (norma di sicurezza)	7
Temperatura ambiente ⁴	+10°C a +35°C
Gas refrigerante	R 290
Rumorosità (potenza sonora)	42 dB(A)
Tensione / frequenza	220 - 240V~ / 50 Hz
Potenza massima assorbita	1,5 A
Sistema di raffreddamento / Sbrinamento	statico / manuale
Intervallo della temperatura	-10°C a -24°C
Materiale coperchio / colore	coperchi scorrevoli in vetro
Materiale del corpo esterno / colore	acciaio / bianco
Materiale vano interno	acciaio
Colore telaio decorativo	grigio
Tipo di comando / Display della temperatura	manopola di regolazione / analogico interno
Illuminazione interna	LED
Numero di cestelli	4
Numero massimo di cestelli (vedasi immagine)	4
Ruote	ruote piroettanti
Chiusura	azionamento meccanico integrabile
Scarico acqua di sbrinamento	sì
Peso lordo / netto	60,5 / 56,6 kg
Disponibile anche senza illuminazione come	EFI 2803
Accessori ordinabili separatamente	
Cestello 270 mm / Cestello 210 mm	7111009 / 7111039
Griglia di separazione 270 mm / Griglia superiore	7111031
Griglia di separazione 210 mm / Griglia superiore	7111784
Griglia di separazione 270 mm / Griglia inferiore	7111033
Griglia di separazione 210 mm / Griglia inferiore	7111787
Paraurti in gomma, grigio	7266707
Serratura ad innesto per coperchi scorrevoli in vetro	7043660
Calotta in vetro	
Contenitori di gelato	7741721
Cestelli per contenitori di gelato	su richiesta
Termostato esterno	su richiesta
Guida porta prezzi	7652063
Telaio di collegamento Action Area bianco	9031196

Larghezza	835 mm
Volume lordo / utile	211 / 143 l
Dimensioni esterne in mm (L / P / A)	835 / 660 / 825
Dimensioni interne in mm (L / P / A)	710 / 535 / 656
Superficie espositiva per le merci m ² (TDA) ¹	0,42
Classe di efficienza energetica ²	
Consumo energetico in 365 giorni ³	470 kWh
Classe climatica (direttiva sull'energia)	B
Classe di temperatura (direttiva sull'energia)	C1
Classe climatica (norma di sicurezza)	7
Temperatura ambiente ⁴	+10°C a +35°C
Gas refrigerante	R 290
Rumorosità (potenza sonora)	42 dB(A)
Tensione / frequenza	220 - 240V~ / 50 Hz
Potenza massima assorbita	1,5 A
Sistema di raffreddamento / Sbrinamento	statico / manuale
Intervallo della temperatura	-10°C a -24°C
Materiale coperchio / colore	coperchi scorrevoli in vetro
Materiale del corpo esterno / colore	acciaio / bianco
Materiale vano interno	acciaio
Colore telaio decorativo	grigio
Tipo di comando / Display della temperatura	manopola di regolazione / analogico interno
Illuminazione interna	LED
Numero di cestelli	3
Numero massimo di cestelli (vedasi immagine)	3
Ruote	ruote piroettanti
Chiusura	azionamento meccanico integrabile
Scarico acqua di sbrinamento	sì
Peso lordo / netto	56,3 / 49,6 kg
Disponibile anche senza illuminazione come	EFI 2103
Accessori ordinabili separatamente	
Cestello 270 mm / Cestello 210 mm	7111009 / 7111039
Griglia di separazione 270 mm / Griglia superiore	7111031
Griglia di separazione 210 mm / Griglia superiore	7111784
Griglia di separazione 270 mm / Griglia inferiore	7111033
Griglia di separazione 210 mm / Griglia inferiore	7111787
Paraurti in gomma, grigio	7266707
Serratura ad innesto per coperchi scorrevoli in vetro	7043660
Contenitori di gelato	7741721
Cestelli per contenitori di gelato	su richiesta
Termostato esterno	su richiesta
Guida porta prezzi	7652062

Larghezza	625 mm
Volume lordo / utile	138 / 90 l
Dimensioni esterne in mm (L / P / A)	625 / 660 / 825
Dimensioni interne in mm (L / P / A)	500 / 535 / 656
Superficie espositiva per le merci m ² (TDA) ¹	0,30
Classe di efficienza energetica ²	
Consumo energetico in 365 giorni ³	402 kWh
Classe climatica (direttiva sull'energia)	B
Classe di temperatura (direttiva sull'energia)	C1
Classe climatica (norma di sicurezza)	7
Temperatura ambiente ⁴	+10°C a +35°C
Gas refrigerante	R 600a
Rumorosità (potenza sonora)	42 dB(A)
Tensione / frequenza	220 - 240V~ / 50 Hz
Potenza massima assorbita	1,5 A
Sistema di raffreddamento / Sbrinamento	statico / manuale
Intervallo della temperatura	-10°C a -24°C
Materiale coperchio / colore	coperchi scorrevoli in vetro
Materiale del corpo esterno / colore	acciaio / bianco
Materiale vano interno	acciaio
Colore telaio decorativo	grigio
Tipo di comando / Display della temperatura	manopola di regolazione / analogico interno
Illuminazione interna	LED
Numero di cestelli	2
Numero massimo di cestelli (vedasi immagine)	2
Ruote	ruote piroettanti
Chiusura	azionamento meccanico integrabile
Scarico acqua di sbrinamento	sì
Peso lordo / netto	45 / 41,9 kg
Disponibile anche senza illuminazione come	EFI 1403
Accessori ordinabili separatamente	
Cestello 270 mm / Cestello 210 mm	7111009 / 7111039
Griglia di separazione 270 mm / Griglia superiore	7111031
Griglia di separazione 210 mm / Griglia superiore	7111784
Griglia di separazione 270 mm / Griglia inferiore	7111033
Griglia di separazione 210 mm / Griglia inferiore	7111787
Paraurti in gomma, grigio	7266707
Serratura ad innesto per coperchi scorrevoli in vetro	7043660
Contenitori di gelato	7741721
Cestelli per contenitori di gelato	su richiesta
Termostato esterno	su richiesta
Guida porta prezzi	7652061

¹ Misurazione ai sensi della norma EN 16901.
² Ai sensi del regolamento UE 2019/2018.
³ Misurazione avvenuta a illuminazione spenta.
⁴ Indica la temperatura ambiente alla quale l'apparecchiatura può essere utilizzata in modo sicuro.



EFE 6052

EFE 5152

Larghezza	1885 mm
Volume lordo / utile	595 / 457 l
Dimensioni esterne in mm (L / P / A)	1885 / 660 / 825
Dimensioni interne in mm (L / P / A)	1760 / 535 / 658
Superficie espositiva per le merci m ² (TDA) ¹	1,03
Classe di efficienza energetica ²	
Consumo energetico in 365 giorni ³	1111 kWh
Classe climatica (direttiva sull'energia)	B
Classe di temperatura (direttiva sull'energia)	C1
Classe climatica (norma di sicurezza)	7
Temperatura ambiente ⁴	+10°C a +35°C
Gas refrigerante	R 290
Rumorosità (potenza sonora)	52 dB(A)
Tensione / frequenza	220 - 240V~ / 50 Hz
Potenza massima assorbita	2,5 A
Sistema di raffreddamento	statico
Sbrinamento	manuale
Intervallo della temperatura	-10°C a -24°C
Materiale coperchio / colore	coperchi scorrevoli in vetro
Materiale del corpo esterno / colore	acciaio / bianco
Materiale vano interno	acciaio
Colore telaio decorativo	grigio
Tipo di comando	manopola di regolazione
Display della temperatura	analogico interno
Illuminazione interna	LED
Numero di cestelli	0
Numero massimo di cestelli	8
Ruote	ruote piroettanti
Chiusura	azionamento meccanico integrabile
Scarico acqua di sbrinamento	sì
Peso lordo / netto	92,1 / 81,9 kg
Disponibile anche senza illuminazione come	EFE 6002
Accessori ordinabili separatamente	
Cestello 270 mm	7111011
Cestello 210 mm	7111041
Griglia di separazione 270 mm	7111029
Griglia di separazione 210 mm	7111784
Paraurti in gomma, grigio	7266707
Serratura ad innesto per coperchi scorrevoli in vetro	7043660
Contenitori di gelato	7741721
Cestelli per contenitori di gelato	su richiesta
Termostato esterno	su richiesta
Guida porta prezzi	7652174

Larghezza	1675 mm
Volume lordo / utile	520 / 398 l
Dimensioni esterne in mm (L / P / A)	1675 / 660 / 825
Dimensioni interne in mm (L / P / A)	1555 / 535 / 658
Superficie espositiva per le merci m ² (TDA) ¹	0,91
Classe di efficienza energetica ²	
Consumo energetico in 365 giorni ³	1044 kWh
Classe climatica (direttiva sull'energia)	B
Classe di temperatura (direttiva sull'energia)	C1
Classe climatica (norma di sicurezza)	7
Temperatura ambiente ⁴	+10°C a +35°C
Gas refrigerante	R 290
Rumorosità (potenza sonora)	52 dB(A)
Tensione / frequenza	220 - 240V~ / 50 Hz
Potenza massima assorbita	2,5 A
Sistema di raffreddamento	statico
Sbrinamento	manuale
Intervallo della temperatura	-10°C a -24°C
Materiale coperchio / colore	coperchi scorrevoli in vetro
Materiale del corpo esterno / colore	acciaio / bianco
Materiale vano interno	acciaio
Colore telaio decorativo	grigio
Tipo di comando	manopola di regolazione
Display della temperatura	analogico interno
Illuminazione interna	LED
Numero di cestelli	0
Numero massimo di cestelli	7
Ruote	ruote piroettanti
Chiusura	azionamento meccanico integrabile
Scarico acqua di sbrinamento	sì
Peso lordo / netto	79,5 / 74,2 kg
Disponibile anche senza illuminazione come	EFE 5102
Accessori ordinabili separatamente	
Cestello 270 mm	7111011
Cestello 210 mm	7111041
Griglia di separazione 270 mm	7111029
Griglia di separazione 210 mm	7111784
Paraurti in gomma, grigio	7266707
Serratura ad innesto per coperchi scorrevoli in vetro	7043660
Contenitori di gelato	7741721
Cestelli per contenitori di gelato	su richiesta
Termostato esterno	su richiesta
Guida porta prezzi	7652066



EFE 4652

EFE 3852

Larghezza	1465 mm
Volume lordo / utile	444 / 339 l
Dimensioni esterne in mm (L / P / A)	1465 / 660 / 825
Dimensioni interne in mm (L / P / A)	1340 / 535 / 658
Superficie espositiva per le merci m ² (TDA) ¹	0,78
Classe di efficienza energetica ²	
Consumo energetico in 365 giorni ³	750 kWh
Classe climatica (direttiva sull'energia)	B
Classe di temperatura (direttiva sull'energia)	C1
Classe climatica (norma di sicurezza)	7
Temperatura ambiente ⁴	+10°C a +35°C
Gas refrigerante	R 290
Rumorosità (potenza sonora)	52 dB(A)
Tensione / frequenza	220 - 240V~ / 50 Hz
Potenza massima assorbita	2,5 A
Sistema di raffreddamento	statico
Sbrinamento	manuale
Intervallo della temperatura	-10°C a -24°C
Materiale coperchio / colore	coperchi scorrevoli in vetro
Materiale del corpo esterno / colore	acciaio / bianco
Materiale vano interno	acciaio
Colore telaio decorativo	grigio
Tipo di comando	manopola di regolazione
Display della temperatura	analogico interno
Illuminazione interna	LED
Numero di cestelli	0
Numero massimo di cestelli	6
Ruote	ruote piroettanti
Chiusura	azionamento meccanico integrabile
Scarico acqua di sbrinamento	sì
Peso lordo / netto	76,9 / 70,1 kg
Disponibile anche senza illuminazione come	EFE 4602
Accessori ordinabili separatamente	
Cestello 270 mm	7111011
Cestello 210 mm	7111041
Griglia di separazione 270 mm	7111029
Griglia di separazione 210 mm	7111784
Paraurti in gomma, grigio	7266707
Serratura ad innesto per coperchi scorrevoli in vetro	7043660
Contenitori di gelato	7741721
Cestelli per contenitori di gelato	su richiesta
Termostato esterno	su richiesta
Guida porta prezzi	7652065

Larghezza	1255 mm
Volume lordo / utile	369 / 280 l
Dimensioni esterne in mm (L / P / A)	1255 / 660 / 825
Dimensioni interne in mm (L / P / A)	1130 / 535 / 658
Superficie espositiva per le merci m ² (TDA) ¹	0,66
Classe di efficienza energetica ²	
Consumo energetico in 365 giorni ³	601 kWh
Classe climatica (direttiva sull'energia)	B
Classe di temperatura (direttiva sull'energia)	C1
Classe climatica (norma di sicurezza)	7
Temperatura ambiente ⁴	+10°C a +35°C
Gas refrigerante	R 290
Rumorosità (potenza sonora)	52 dB(A)
Tensione / frequenza	220 - 240V~ / 50 Hz
Potenza massima assorbita	1,5 A
Sistema di raffreddamento	statico
Sbrinamento	manuale
Intervallo della temperatura	-10°C a -24°C
Materiale coperchio / colore	coperchi scorrevoli in vetro
Materiale del corpo esterno / colore	acciaio / bianco
Materiale vano interno	acciaio
Colore telaio decorativo	grigio
Tipo di comando	manopola di regolazione
Display della temperatura	analogico interno
Illuminazione interna	LED
Numero di cestelli	0
Numero massimo di cestelli	5
Ruote	ruote piroettanti
Chiusura	azionamento meccanico integrabile
Scarico acqua di sbrinamento	sì
Peso lordo / netto	69,3 / 61,2 kg
Disponibile anche senza illuminazione come	EFE 3802
Accessori ordinabili separatamente	
Cestello 270 mm	7111011
Cestello 210 mm	7111041
Griglia di separazione 270 mm	7111029
Griglia di separazione 210 mm	7111784
Paraurti in gomma, grigio	7266707
Serratura ad innesto per coperchi scorrevoli in vetro	7043660
Contenitori di gelato	7741721
Cestelli per contenitori di gelato	su richiesta
Termostato esterno	su richiesta
Guida porta prezzi	7652064

1 Misurazione ai sensi della norma EN 16901.
 2 Ai sensi del regolamento UE 2019/2018.
 3 Misurazione avvenuta a illuminazione spenta.
 4 Indica la temperatura ambiente alla quale l'apparecchiatura può essere utilizzata in modo sicuro.



EFE 3052

Larghezza	1045 mm
Volume lordo / utile	294 / 222 l
Dimensioni esterne in mm (L / P / A)	1045 / 660 / 825
Dimensioni interne in mm (L / P / A)	920 / 535 / 658
Superficie espositiva per le merci m ² (TDA) ¹	0,54
Classe di efficienza energetica ²	
Consumo energetico in 365 giorni ³	528 kWh
Classe climatica (direttiva sull'energia)	B
Classe di temperatura (direttiva sull'energia)	C1
Classe climatica (norma di sicurezza)	7
Temperatura ambiente ⁴	+10°C a +35°C
Gas refrigerante	R 290
Rumorosità (potenza sonora)	52 dB(A)
Tensione / frequenza	220 - 240V~ / 50 Hz
Potenza massima assorbita	1,5 A
Sistema di raffreddamento	statico
Sbrinamento	manuale
Intervallo della temperatura	-10°C a -24°C
Materiale coperchio / colore	coperchi scorrevoli in vetro
Materiale del corpo esterno / colore	acciaio / bianco
Materiale vano interno	acciaio
Colore telaio decorativo	grigio
Tipo di comando / Display della temperatura	manopola di regolazione / analogico interno
Illuminazione interna	LED
Numero di cestelli	0
Numero massimo di cestelli	4
Ruote	ruote piroettanti
Chiusura	azionamento meccanico integrabile
Scarico acqua di sbrinamento	sì
Peso lordo / netto	57,5 / 56,6 kg
Disponibile anche senza illuminazione come	EFE 3002
Accessori ordinabili separatamente	
Cestello 270 mm	7111011
Cestello 210 mm	7111041
Griglia di separazione 270 mm	7111029
Griglia di separazione 210 mm	7111784
Paraurti in gomma, grigio	7266707
Serratura ad innesto per coperchi scorrevoli in vetro	7043660
Contenitori di gelato	7741721
Cestelli per contenitori di gelato	su richiesta
Termostato esterno	su richiesta
Guida porta prezzi	7652063
Telaio di collegamento Action Area bianco	9031196



EFE 2252

Larghezza	835 mm
Volume lordo / utile	219 / 163 l
Dimensioni esterne in mm (L / P / A)	835 / 660 / 825
Dimensioni interne in mm (L / P / A)	710 / 535 / 658
Superficie espositiva per le merci m ² (TDA) ¹	0,42
Classe di efficienza energetica ²	
Consumo energetico in 365 giorni ³	422 kWh
Classe climatica (direttiva sull'energia)	B
Classe di temperatura (direttiva sull'energia)	C1
Classe climatica (norma di sicurezza)	7
Temperatura ambiente ⁴	+10°C a +35°C
Gas refrigerante	R 600a
Rumorosità (potenza sonora)	42 dB(A)
Tensione / frequenza	220 - 240V~ / 50 Hz
Potenza massima assorbita	1,5 A
Sistema di raffreddamento	statico
Sbrinamento	manuale
Intervallo della temperatura	-10°C a -24°C
Materiale coperchio / colore	coperchi scorrevoli in vetro
Materiale del corpo esterno / colore	acciaio / bianco
Materiale vano interno	acciaio
Colore telaio decorativo	grigio
Tipo di comando / Display della temperatura	manopola di regolazione / analogico interno
Illuminazione interna	LED
Numero di cestelli	0
Numero massimo di cestelli	3
Ruote	ruote piroettanti
Chiusura	azionamento meccanico integrabile
Scarico acqua di sbrinamento	sì
Peso lordo / netto	50,5 / 47 kg
Disponibile anche senza illuminazione come	EFE 2202
Accessori ordinabili separatamente	
Cestello 270 mm	7111011
Cestello 210 mm	7111041
Griglia di separazione 270 mm	7111029
Griglia di separazione 210 mm	7111784
Paraurti in gomma, grigio	7266707
Serratura ad innesto per coperchi scorrevoli in vetro	7043660
Contenitori di gelato	7741721
Cestelli per contenitori di gelato	su richiesta
Termostato esterno	su richiesta
Guida porta prezzi	7652062



EFE 1552

Larghezza	625 mm
Volume lordo / utile	144 / 104 l
Dimensioni esterne in mm (L / P / A)	625 / 660 / 825
Dimensioni interne in mm (L / P / A)	500 / 535 / 658
Superficie espositiva per le merci m ² (TDA) ¹	0,30
Classe di efficienza energetica ²	
Consumo energetico in 365 giorni ³	369 kWh
Classe climatica (direttiva sull'energia)	B
Classe di temperatura (direttiva sull'energia)	C1
Classe climatica (norma di sicurezza)	7
Temperatura ambiente ⁴	+10°C a +35°C
Gas refrigerante	R 600a
Rumorosità (potenza sonora)	42 dB(A)
Tensione / frequenza	220 - 240V~ / 50 Hz
Potenza massima assorbita	1,5 A
Sistema di raffreddamento / Sbrinamento	statico / manuale
Intervallo della temperatura	-10°C a -24°C
Materiale coperchio / colore	coperchi scorrevoli in vetro
Materiale del corpo esterno / colore	acciaio / bianco
Materiale vano interno	acciaio
Colore telaio decorativo	grigio
Tipo di comando / Display della temperatura	manopola di regolazione / analogico interno
Illuminazione interna	LED
Numero di cestelli	0
Numero massimo di cestelli	2
Ruote	ruote piroettanti
Chiusura	azionamento meccanico integrabile
Scarico acqua di sbrinamento	sì
Peso lordo / netto	44 / 40,9 kg
Disponibile anche senza illuminazione come	EFE 1502
Accessori ordinabili separatamente	
Cestello 270 mm	7111011
Cestello 210 mm	7111041
Cestello 195 mm	
Griglia di separazione 270 mm	7111029
Griglia di separazione 210 mm	7111784
Griglia di separazione 195 mm	
Paraurti in gomma, grigio	7266707
Serratura ad innesto per coperchi scorrevoli in vetro	7043660
Contenitori di gelato	7741721
Cestelli per contenitori di gelato	su richiesta
Termostato esterno	su richiesta
Guida porta prezzi	7652061



EFE 1152

Larghezza	751 mm
Volume lordo / utile	107 / 80 l
Dimensioni esterne in mm (L / P / A)	751 / 461 / 825
Dimensioni interne in mm (L / P / A)	605 / 315 / 657
Superficie espositiva per le merci m ² (TDA) ¹	0,16
Classe di efficienza energetica ²	
Consumo energetico in 365 giorni ³	323 kWh
Classe climatica (direttiva sull'energia)	B
Classe di temperatura (direttiva sull'energia)	C1
Classe climatica (norma di sicurezza)	7
Temperatura ambiente ⁴	+10°C a +35°C
Gas refrigerante	R 600a
Rumorosità (potenza sonora)	42 dB(A)
Tensione / frequenza	220 - 240V~ / 50 Hz
Potenza massima assorbita	1,5 A
Sistema di raffreddamento	statico / manuale
Sbrinamento	manuale
Intervallo della temperatura	-10°C a -24°C
Materiale coperchio / colore	coperchi scorrevoli in vetro
Materiale del corpo esterno / colore	acciaio / bianco
Materiale vano interno	acciaio
Colore telaio decorativo	grigio
Tipo di comando / Display della temperatura	manopola di regolazione / analogico esterno
Illuminazione interna	LED, inseribile separatamente
Numero di cestelli	0
Numero massimo di cestelli	3
Ruote	ruote piroettanti
Chiusura	azionamento meccanico integrabile
Scarico acqua di sbrinamento	sì
Peso lordo / netto	42,7 / 39 kg
Disponibile anche senza illuminazione come	EFE 1102
Accessori ordinabili separatamente	
Cestello 270 mm	
Cestello 210 mm	
Cestello 195 mm	7112788
Griglia di separazione 270 mm	
Griglia di separazione 210 mm	
Griglia di separazione 195 mm	
Paraurti in gomma, grigio	7111712
Serratura ad innesto per coperchi scorrevoli in vetro	7266707
Contenitori di gelato	7043660
Cestelli per contenitori di gelato	
Termostato esterno	
Guida porta prezzi	su richiesta
Telaio di collegamento Action Area bianco	7652176

¹ Misurazione ai sensi della norma EN 16901.
² Ai sensi del regolamento UE 2019/2018.
³ Misurazione avvenuta a illuminazione spenta.
⁴ Indica la temperatura ambiente alla quale l'apparecchiatura può essere utilizzata in modo sicuro.



EFE 5100

EFE 4600

Larghezza	1675 mm
Volume lordo / utile	503 / 449 l
Dimensioni esterne in mm (L / P / A)	1675 / 660 / 840
Dimensioni interne in mm (L / P / A)	1550 / 535 / 632
Classe di efficienza energetica ¹	
Consumo energetico in 365 giorni	694 kWh
Classe climatica (direttiva sull'energia)	B
Classe di temperatura (direttiva sull'energia)	C1
Classe climatica (norma di sicurezza)	7
Temperatura ambiente ²	+10 °C a +35 °C
Gas refrigerante	R 290
Rumorosità (potenza sonora)	52 dB(A)
Tensione / frequenza	220 - 240V~ / 50 Hz
Potenza massima assorbita	2,5 A
Sistema di raffreddamento	statico
Sbrinamento	manuale
Intervallo della temperatura	-10 °C a -24 °C
Materiale coperchio / colore	coperchi scorrevoli in alluminio
Materiale del corpo esterno / colore	acciaio / bianco
Materiale vano interno	acciaio
Colore telaio decorativo	grigio
Tipo di comando	manopola di regolazione
Display della temperatura	analogico interno
Numero di cestelli	0
Numero massimo di cestelli	7
Ruote	ruote piroettanti
Chiusura	azionamento meccanico integrabile
Scarico acqua di sbrinamento	sì
Peso lordo / netto	72,5 / 67,2 kg

Larghezza	1465 mm
Volume lordo / utile	432 / 383 l
Dimensioni esterne in mm (L / P / A)	1465 / 660 / 840
Dimensioni interne in mm (L / P / A)	1340 / 535 / 632
Classe di efficienza energetica ¹	
Consumo energetico in 365 giorni	692 kWh
Classe climatica (direttiva sull'energia)	B
Classe di temperatura (direttiva sull'energia)	C1
Classe climatica (norma di sicurezza)	7
Temperatura ambiente ²	+10 °C a +35 °C
Gas refrigerante	R 290
Rumorosità (potenza sonora)	52 dB(A)
Tensione / frequenza	220 - 240V~ / 50 Hz
Potenza massima assorbita	2,5 A
Sistema di raffreddamento	statico
Sbrinamento	manuale
Intervallo della temperatura	-10 °C a -24 °C
Materiale coperchio / colore	coperchi scorrevoli in alluminio
Materiale del corpo esterno / colore	acciaio / bianco
Materiale vano interno	acciaio
Colore telaio decorativo	grigio
Tipo di comando	manopola di regolazione
Display della temperatura	analogico interno
Numero di cestelli	0
Numero massimo di cestelli	6
Ruote	ruote piroettanti
Chiusura	azionamento meccanico integrabile
Scarico acqua di sbrinamento	sì
Peso lordo / netto	73,2 / 63,4 kg

Accessori ordinabili separatamente	
Cestello 270 mm	7111011
Cestello 210 mm	7111041
Griglia di separazione 270 mm	7111029
Griglia di separazione 210 mm	7111784
Paraurti in gomma, grigio	7266707
Serratura ad innesto per coperchi schiumati	7042835
Contenitori di gelato	7741721
Cestelli per contenitori di gelato	su richiesta
Termostato esterno	su richiesta
Guida porta prezzi	7652066
Telaio di collegamento Action Area bianco	

Larghezza	1465 mm
Volume lordo / utile	432 / 383 l
Dimensioni esterne in mm (L / P / A)	1465 / 660 / 840
Dimensioni interne in mm (L / P / A)	1340 / 535 / 632
Classe di efficienza energetica ¹	
Consumo energetico in 365 giorni	692 kWh
Classe climatica (direttiva sull'energia)	B
Classe di temperatura (direttiva sull'energia)	C1
Classe climatica (norma di sicurezza)	7
Temperatura ambiente ²	+10 °C a +35 °C
Gas refrigerante	R 290
Rumorosità (potenza sonora)	52 dB(A)
Tensione / frequenza	220 - 240V~ / 50 Hz
Potenza massima assorbita	2,5 A
Sistema di raffreddamento	statico
Sbrinamento	manuale
Intervallo della temperatura	-10 °C a -24 °C
Materiale coperchio / colore	coperchi scorrevoli in alluminio
Materiale del corpo esterno / colore	acciaio / bianco
Materiale vano interno	acciaio
Colore telaio decorativo	grigio
Tipo di comando	manopola di regolazione
Display della temperatura	analogico interno
Numero di cestelli	0
Numero massimo di cestelli	6
Ruote	ruote piroettanti
Chiusura	azionamento meccanico integrabile
Scarico acqua di sbrinamento	sì
Peso lordo / netto	73,2 / 63,4 kg

Accessori ordinabili separatamente	
Cestello 270 mm	7111011
Cestello 210 mm	7111041
Griglia di separazione 270 mm	7111029
Griglia di separazione 210 mm	7111784
Paraurti in gomma, grigio	7266707
Serratura ad innesto per coperchi schiumati	7042835
Contenitori di gelato	7741721
Cestelli per contenitori di gelato	su richiesta
Termostato esterno	su richiesta
Guida porta prezzi	7652066
Telaio di collegamento Action Area bianco	



EFE 3800

EFE 3000

EFE 2200

EFE 1500

Larghezza	1255 mm
Volume lordo / utile	361 / 318 l
Dimensioni esterne in mm (L / P / A)	1255 / 660 / 840
Dimensioni interne in mm (L / P / A)	1130 / 535 / 632
Classe di efficienza energetica ¹	
Consumo energetico in 365 giorni	633 kWh
Classe climatica (direttiva sull'energia)	B
Classe di temperatura (direttiva sull'energia)	C1
Classe climatica (norma di sicurezza)	7
Temperatura ambiente ²	+10 °C a +35 °C
Gas refrigerante	R 290
Rumorosità (potenza sonora)	52 dB(A)
Tensione / frequenza	220 - 240V~ / 50 Hz
Potenza massima assorbita	1,5 A
Sistema di raffreddamento	statico
Sbrinamento	manuale
Intervallo della temperatura	-10 °C a -24 °C
Materiale coperchio / colore	coperchi scorrevoli in alluminio
Materiale del corpo esterno / colore	acciaio / bianco
Materiale vano interno	acciaio
Colore telaio decorativo	grigio
Tipo di comando	manopola di regolazione
Display della temperatura	analogico interno
Numero di cestelli	0
Numero massimo di cestelli	5
Ruote	ruote piroettanti
Chiusura	azionamento meccanico integrabile
Scarico acqua di sbrinamento	sì
Peso lordo / netto	59,5 / 55 kg

Larghezza	1045 mm
Volume lordo / utile	287 / 252 l
Dimensioni esterne in mm (L / P / A)	1045 / 660 / 840
Dimensioni interne in mm (L / P / A)	920 / 535 / 632
Classe di efficienza energetica ¹	
Consumo energetico in 365 giorni	546 kWh
Classe climatica (direttiva sull'energia)	B
Classe di temperatura (direttiva sull'energia)	C1
Classe climatica (norma di sicurezza)	7
Temperatura ambiente ²	+10 °C a +35 °C
Gas refrigerante	R 290
Rumorosità (potenza sonora)	42 dB(A)
Tensione / frequenza	220 - 240V~ / 50 Hz
Potenza massima assorbita	1,5 A
Sistema di raffreddamento	statico
Sbrinamento	manuale
Intervallo della temperatura	-10 °C a -24 °C
Materiale coperchio / colore	coperchi scorrevoli in alluminio
Materiale del corpo esterno / colore	acciaio / bianco
Materiale vano interno	acciaio
Colore telaio decorativo	grigio
Tipo di comando	manopola di regolazione
Display della temperatura	analogico interno
Numero di cestelli	0
Numero massimo di cestelli	4
Ruote	ruote piroettanti
Chiusura	azionamento meccanico integrabile
Scarico acqua di sbrinamento	sì
Peso lordo / netto	58,5 / 51 kg

Accessori ordinabili separatamente	
Cestello 270 mm	7111011
Cestello 210 mm	7111041
Griglia di separazione 270 mm	7111029
Griglia di separazione 210 mm	7111784
Paraurti in gomma, grigio	7266707
Serratura ad innesto per coperchi schiumati	7042835
Contenitori di gelato	7741721
Cestelli per contenitori di gelato	su richiesta
Termostato esterno	su richiesta
Guida porta prezzi	7652066
Telaio di collegamento Action Area bianco	9031196

Larghezza	835 mm
Volume lordo / utile	213 / 186 l
Dimensioni esterne in mm (L / P / A)	835 / 660 / 840
Dimensioni interne in mm (L / P / A)	710 / 535 / 632
Classe di efficienza energetica ¹	
Consumo energetico in 365 giorni	413 kWh
Classe climatica (direttiva sull'energia)	B
Classe di temperatura (direttiva sull'energia)	C1
Classe climatica (norma di sicurezza)	7
Temperatura ambiente ²	+10 °C a +35 °C
Gas refrigerante	R 600a
Rumorosità (potenza sonora)	42 dB(A)
Tensione / frequenza	220 - 240V~ / 50 Hz
Potenza massima assorbita	1,5 A
Sistema di raffreddamento	statico
Sbrinamento	manuale
Intervallo della temperatura	-10 °C a -24 °C
Materiale coperchio / colore	coperchi scorrevoli in alluminio
Materiale del corpo esterno / colore	acciaio / bianco
Materiale vano interno	acciaio
Colore telaio decorativo	grigio
Tipo di comando	manopola di regolazione
Display della temperatura	analogico interno
Numero di cestelli	0
Numero massimo di cestelli	3
Ruote	ruote piroettanti
Chiusura	azionamento meccanico integrabile
Scarico acqua di sbrinamento	sì
Peso lordo / netto	52,2 / 47,5 kg

Accessori ordinabili separatamente	
Cestello 270 mm	7111011
Cestello 210 mm	7111041
Griglia di separazione 270 mm	7111029
Griglia di separazione 210 mm	7111784
Paraurti in gomma, grigio	7266707
Serratura ad innesto per coperchi schiumati	7042835
Contenitori di gelato	7741721
Cestelli per contenitori di gelato	su richiesta
Termostato esterno	su richiesta
Guida porta prezzi	7652062
Telaio di collegamento Action Area bianco	

Larghezza	625 mm
Volume lordo / utile	142 / 121 l
Dimensioni esterne in mm (L / P / A)	625 / 660 / 840
Dimensioni interne in mm (L / P / A)	500 / 535 / 632
Classe di efficienza energetica ¹	
Consumo energetico in 365 giorni	365 kWh
Classe climatica (direttiva sull'energia)	B
Classe di temperatura (direttiva sull'energia)	C1
Classe climatica (norma di sicurezza)	7
Temperatura ambiente ²	+10 °C a +35 °C
Gas refrigerante	R 600a
Rumorosità (potenza sonora)	42 dB(A)
Tensione / frequenza	220 - 240V~ / 50 Hz
Potenza massima assorbita	1,5 A
Sistema di raffreddamento	statico
Sbrinamento	manuale
Intervallo della temperatura	-10 °C a -24 °C
Materiale coperchio / colore	coperchi scorrevoli in alluminio
Materiale del corpo esterno / colore	acciaio / bianco
Materiale vano interno	acciaio
Colore telaio decorativo	grigio
Tipo di comando	manopola di regolazione
Display della temperatura	analogico interno
Numero di cestelli	0
Numero massimo di cestelli	2
Ruote	ruote piroettanti
Chiusura	azionamento meccanico integrabile
Scarico acqua di sbrinamento	sì
Peso lordo / netto	47,8 / 42 kg

Accessori ordinabili separatamente	
Cestello 270 mm	7111011
Cestello 210 mm	7111041
Griglia di separazione 270 mm	7111029
Griglia di separazione 210 mm	7111784
Paraurti in gomma, grigio	7266707
Serratura ad innesto per coperchi schiumati	7042835
Contenitori di gelato	7741721
Cestelli per contenitori di gelato	su richiesta
Termostato esterno	su richiesta
Guida porta prezzi	7652061
Telaio di collegamento Action Area bianco	

Caratteristiche e vantaggi

Guarnizione sostituibile

La guarnizione del coperchio è facile da sostituire, garantisce un'igiene ottimale, una chiusura perfetta e prolunga la durata del congelatore.

Vano interno

Vano in robusta lamiera di alluminio rivestita per una durata maggiore e una pulizia agevole.

Senza condensa

Sul corpo non si forma condensa e il rivestimento esterno è facile da pulire per garantire un'igiene perfetta.

Condensatore integrato

Il condensatore è integrato nell'espanso del rivestimento esterno per un funzionamento silenzioso e con poche vibrazioni.

Isolamento altamente efficace

Nessuna perdita di energia e ottima efficienza energetica grazie a un isolamento estremamente efficace.



Maniglia incassata ergonomica

Maniglia ergonomica incassata su tutta la lunghezza per aprire e chiudere facilmente il coperchio.

Illuminazione LED

Panoramica ottimale grazie all'illuminazione LED nel vano interno.

Corpo estremamente robusto

Il corpo del congelatore è estremamente robusto, solido e resistente agli urti anche in caso di forti sollecitazioni.



Robusta serratura

La robusta serratura limita l'accesso alle persone autorizzate.

Refrigerante R 600a naturale e privo di HFC

Maggiore efficienza energetica e sostenibilità con il refrigerante naturale R 600a privo di HFC in combinazione con compressori ad alte prestazioni.

Robuste ruote girevoli

Le robuste ruote girevoli facilitano lo spostamento dell'apparecchiatura e consentono di pulire comodamente il pavimento sotto il congelatore.



Coperchio resistente

Il robusto coperchio del congelatore (acciaio inox o bianco) può essere utilizzato anche come superficie di lavoro.

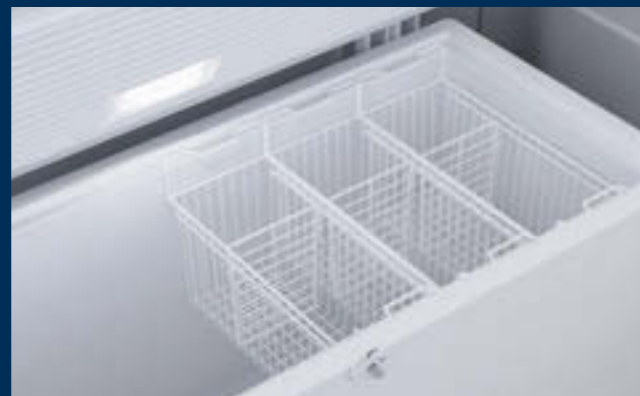

Stabili cestelli da appendere

Visuale perfetta e maggiore flessibilità nella disposizione dei prodotti grazie ai robusti cestelli da appendere.



Display analogico della temperatura

Più sicurezza di conservazione grazie al display analogico con indicazione della temperatura interna con precisione al grado, regolabile tra -14 °C e -24 °C.

Frost Protect

Massima flessibilità nella scelta del luogo di installazione e intervallo di temperatura ampliato compreso tra -15 °C e +43 °C.

Stop Frost

Sbrinamento meno frequente grazie al sistema StopFrost che impedisce la formazione di ghiaccio e dà la possibilità di aprire spesso la porta senza effetto ventosa.



EFL 6056

EFL 6055

Larghezza	1885 mm
Volume	542 l
Dimensioni esterne in mm (L/P/A)	1885 / 702 / 825
Dimensioni interne in mm (L/P/A)	1760 / 535 / 610
Classe di efficienza energetica ¹	
Consumo energetico in 365 giorni ²	309 kWh
Classe climatica (direttiva sull'energia)	SN-ST
Temperatura ambiente ³	-15 °C a +43 °C
Gas refrigerante	R 600a
Rumore aereo emesso	33 dB(A)
Classe di emissione sonora	B
Tensione / frequenza	220 - 240V~ / 50 Hz
Potenza massima assorbita	1,5 A
Sistema di raffreddamento	statico
Sbrinamento	manuale
Intervallo della temperatura	-14 °C a -24 °C
Materiale coperchio / colore	acciaio inox
Materiale del corpo esterno / colore	acciaio / bianco
Materiale vano interno	acciaio prerivestito
Colore telaio decorativo	grigio
Tipo di comando	manopola di regolazione
Capacità di congelazione in 24 h	15 kg
Tempo di conservazione in caso di guasto	42 h
Display della temperatura	analogico esterno
Illuminazione interna	LED
Numero di cestelli	3
Numero massimo di cestelli	8
Maniglia	maniglia integrata
Ruote	ruote piroettanti
Chiusura	azionamento meccanico
Scarico acqua di sbrinamento	sì
Peso lordo / netto	99 / 89 kg
Accessori ordinabili separatamente	
Cestello 270 mm	7111045
Cestello 210 mm	7111047
Set di ruote ⁴	9882600

Larghezza	1885 mm
Volume	542 l
Dimensioni esterne in mm (L/P/A)	1885 / 702 / 825
Dimensioni interne in mm (L/P/A)	1760 / 535 / 610
Classe di efficienza energetica ¹	
Consumo energetico in 365 giorni ²	309 kWh
Classe climatica (direttiva sull'energia)	SN-ST
Temperatura ambiente ³	-15 °C a +43 °C
Gas refrigerante	R 600a
Rumore aereo emesso	33 dB(A)
Classe di emissione sonora	B
Tensione / frequenza	220 - 240V~ / 50 Hz
Potenza massima assorbita	1,5 A
Sistema di raffreddamento	statico
Sbrinamento	manuale
Intervallo della temperatura	-14 °C a -24 °C
Materiale coperchio / colore	acciaio
Materiale del corpo esterno / colore	acciaio / bianco
Materiale vano interno	acciaio prerivestito
Colore telaio decorativo	grigio
Tipo di comando	manopola di regolazione
Capacità di congelazione in 24 h	15 kg
Tempo di conservazione in caso di guasto	48 h
Display della temperatura	analogico esterno
Illuminazione interna	LED
Numero di cestelli	3
Numero massimo di cestelli	8
Maniglia	maniglia integrata
Ruote	ruote piroettanti
Chiusura	azionamento meccanico
Scarico acqua di sbrinamento	sì
Peso lordo / netto	99 / 89 kg
Accessori ordinabili separatamente	
Cestello 270 mm	7111045
Cestello 210 mm	7111047
Set di ruote ⁴	9882600

Larghezza	1465 mm
Volume	404 l
Dimensioni esterne in mm (L/P/A)	1465 / 702 / 825
Dimensioni interne in mm (L/P/A)	1340 / 535 / 610
Classe di efficienza energetica ¹	
Consumo energetico in 365 giorni ²	265 kWh
Classe climatica (direttiva sull'energia)	SN-T
Temperatura ambiente ³	-15 °C a +43 °C
Gas refrigerante	R 600a
Rumore aereo emesso	33 dB(A)
Classe di emissione sonora	B
Tensione / frequenza	220 - 240V~ / 50 Hz
Potenza massima assorbita	1,5 A
Sistema di raffreddamento	statico
Sbrinamento	manuale
Intervallo della temperatura	-14 °C a -24 °C
Materiale coperchio / colore	acciaio inox
Materiale del corpo esterno / colore	acciaio / bianco
Materiale vano interno	acciaio prerivestito
Colore telaio decorativo	grigio
Tipo di comando	manopola di regolazione
Capacità di congelazione in 24 h	13 kg
Tempo di conservazione in caso di guasto	46 h
Display della temperatura	analogico esterno
Illuminazione interna	LED
Numero di cestelli	2
Numero massimo di cestelli	6
Maniglia	maniglia integrata
Ruote	ruote piroettanti
Chiusura	azionamento meccanico
Scarico acqua di sbrinamento	sì
Peso lordo / netto	90 / 81 kg
Accessori ordinabili separatamente	
Cestello 270 mm	7111045
Cestello 210 mm	7111047
Set di ruote ⁴	9882600

EFL 4656

EFL 4655

EFL 3056

EFL 3055

Larghezza	1465 mm
Volume	404 l
Dimensioni esterne in mm (L/P/A)	1465 / 702 / 825
Dimensioni interne in mm (L/P/A)	1340 / 535 / 610
Classe di efficienza energetica ¹	
Consumo energetico in 365 giorni ²	265 kWh
Classe climatica (direttiva sull'energia)	SN-T
Temperatura ambiente ³	-15 °C a +43 °C
Gas refrigerante	R 600a
Rumore aereo emesso	33 dB(A)
Classe di emissione sonora	B
Tensione / frequenza	220 - 240V~ / 50 Hz
Potenza massima assorbita	1,5 A
Sistema di raffreddamento	statico
Sbrinamento	manuale
Intervallo della temperatura	-14 °C a -24 °C
Materiale coperchio / colore	acciaio
Materiale del corpo esterno / colore	acciaio / bianco
Materiale vano interno	acciaio prerivestito
Colore telaio decorativo	grigio
Tipo di comando	manopola di regolazione
Capacità di congelazione in 24 h	13 kg
Tempo di conservazione in caso di guasto	46 h
Display della temperatura	analogico esterno
Illuminazione interna	LED
Numero di cestelli	2
Numero massimo di cestelli	6
Maniglia	maniglia integrata
Ruote	ruote piroettanti
Chiusura	azionamento meccanico
Scarico acqua di sbrinamento	sì
Peso lordo / netto	90 / 81 kg
Accessori ordinabili separatamente	
Cestello 270 mm	7111045
Cestello 210 mm	7111047
Set di ruote ⁴	9882600

Larghezza	1465 mm
Volume	404 l
Dimensioni esterne in mm (L/P/A)	1465 / 702 / 825
Dimensioni interne in mm (L/P/A)	1340 / 535 / 610
Classe di efficienza energetica ¹	
Consumo energetico in 365 giorni ²	265 kWh
Classe climatica (direttiva sull'energia)	SN-T
Temperatura ambiente ³	-15 °C a +43 °C
Gas refrigerante	R 600a
Rumore aereo emesso	33 dB(A)
Classe di emissione sonora	B
Tensione / frequenza	220 - 240V~ / 50 Hz
Potenza massima assorbita	1,5 A
Sistema di raffreddamento	statico
Sbrinamento	manuale
Intervallo della temperatura	-14 °C a -24 °C
Materiale coperchio / colore	acciaio
Materiale del corpo esterno / colore	acciaio / bianco
Materiale vano interno	acciaio prerivestito
Colore telaio decorativo	grigio
Tipo di comando	manopola di regolazione
Capacità di congelazione in 24 h	13 kg
Tempo di conservazione in caso di guasto	46 h
Display della temperatura	analogico esterno
Illuminazione interna	LED
Numero di cestelli	2
Numero massimo di cestelli	6
Maniglia	maniglia integrata
Ruote	ruote piroettanti
Chiusura	azionamento meccanico
Scarico acqua di sbrinamento	sì
Peso lordo / netto	90 / 81 kg
Accessori ordinabili separatamente	
Cestello 270 mm	7111045
Cestello 210 mm	7111047
Set di ruote ⁴	9882600

Larghezza	1045 mm
Volume	266 l
Dimensioni esterne in mm (L/P/A)	1045 / 702 / 825
Dimensioni interne in mm (L/P/A)	920 / 535 / 610
Classe di efficienza energetica ¹	
Consumo energetico in 365 giorni ²	222 kWh
Classe climatica (direttiva sull'energia)	SN-T
Temperatura ambiente ³	-15 °C a +43 °C
Gas refrigerante	R 600a
Rumore aereo emesso	33 dB(A)
Classe di emissione sonora	B
Tensione / frequenza	220 - 240V~ / 50 Hz
Potenza massima assorbita	1,5 A
Sistema di raffreddamento	statico
Sbrinamento	manuale
Intervallo della temperatura	-14 °C a -24 °C
Materiale coperchio / colore	acciaio inox
Materiale del corpo esterno / colore	acciaio / bianco
Materiale vano interno	acciaio prerivestito
Colore telaio decorativo	grigio
Tipo di comando	manopola di regolazione
Capacità di congelazione in 24 h	10 kg
Tempo di conservazione in caso di guasto	38 h
Display della temperatura	analogico esterno
Illuminazione interna	LED
Numero di cestelli	2
Numero massimo di cestelli	4
Maniglia	maniglia integrata
Ruote	ruote piroettanti
Chiusura	azionamento meccanico
Scarico acqua di sbrinamento	sì
Peso lordo / netto	75 / 68 kg
Accessori ordinabili separatamente	
Cestello 270 mm	7111045
Cestello 210 mm	7111047
Set di ruote ⁴	9882600

Larghezza	1045 mm
Volume	266 l
Dimensioni esterne in mm (L/P/A)	1045 / 702 / 825
Dimensioni interne in mm (L/P/A)	920 / 535 / 610
Classe di efficienza energetica ¹	
Consumo energetico in 365 giorni ²	222 kWh
Classe climatica (direttiva sull'energia)	SN-T
Temperatura ambiente ³	-15 °C a +43 °C
Gas refrigerante	R 600a
Rumore aereo emesso	33 dB(A)
Classe di emissione sonora	B
Tensione / frequenza	220 - 240V~ / 50 Hz
Potenza massima assorbita	1,5 A
Sistema di raffreddamento	statico
Sbrinamento	manuale
Intervallo della temperatura	-14 °C a -24 °C
Materiale coperchio / colore	acciaio
Materiale del corpo esterno / colore	acciaio / bianco
Materiale vano interno	acciaio prerivestito
Colore telaio decorativo	grigio
Tipo di comando	manopola di regolazione
Capacità di congelazione in 24 h	10 kg
Tempo di conservazione in caso di guasto	38 h
Display della temperatura	analogico esterno
Illuminazione interna	LED
Numero di cestelli	2
Numero massimo di cestelli	4
Maniglia	maniglia integrata
Ruote	ruote piroettanti
Chiusura	azionamento meccanico
Scarico acqua di sbrinamento	sì
Peso lordo / netto	75 / 68 kg
Accessori ordinabili separatamente	
Cestello 270 mm	7111045
Cestello 210 mm	7111047
Set di ruote ⁴	9882600

¹ Ai sensi del regolamento UE 2019/2018.
² Misurazione avvenuta a illuminazione spenta.
³ Indica la temperatura ambiente alla quale l'apparecchiatura può essere utilizzata in modo sicuro.
⁴ Composto da 2 ruote con freno, 2 ruote senza freno, materiale di montaggio.

Caratteristiche e vantaggi

Opzioni di branding

Le opzioni di branding personalizzato sul corpo e attorno alla porta aumentano la visibilità dei prodotti o dell'azienda e stimolano le vendite.

Pannello luminoso a basso consumo

Il pannello luminoso a basso consumo con retroilluminazione a LED aumenta la visibilità dell'apparecchiatura e del suo contenuto. Può essere personalizzato e acceso contemporaneamente all'illuminazione. Sono disponibili colori diversi per corpo e porta.



Sistema di raffreddamento dinamico

Il potente sistema di raffreddamento dinamico garantisce il raffreddamento rapido dei prodotti appena messi in frigorifero e una temperatura omogenea in tutto il vano interno.

Vetro isolante per impedire la dispersione del freddo

La porta con vetro triplo isolante impedisce la dispersione di freddo e la formazione di condensa.

Griglie stabili

Le stabili griglie sono rivestite in materiale plastico e possono sorreggere fino a 50 kg di peso. Si estraggono facilmente a partire da un angolo di apertura della porta di 90°.

Vano interno imbuto

Il vano interno realizzato tramite imbuto con polistirolo adatto per alimenti non trattiene gli odori ed è molto robusto e duraturo. Gli ampi angoli arrotondati facili da pulire garantiscono un'igiene perfetta.

Refrigerante ecosostenibile

Il refrigerante naturale ed ecologico R 290 è privo di HFC e molto efficiente dal punto di vista energetico in combinazione con compressori ad alte prestazioni.



No Frost

Modulo NoFrost

Il modulo NoFrost è montato dietro al pannello luminoso e consente di sfruttare al massimo il vano interno.



Illuminazione a LED verticale

Le luci LED verticali su entrambi i lati illuminano al meglio il vano interno e presentano i prodotti alla perfezione in modo da stimolare le vendite.

Maniglia tubolare robusta

La robusta maniglia tubolare è ergonomica e facile da afferrare e pulire.

Pellicola antiappannamento

La speciale pellicola antiappannamento rallenta notevolmente l'appannamento del vetro dopo aver aperto e chiuso la porta e garantisce sempre un'ottima visuale sui prodotti.

Robusta serratura

La robusta serratura permette l'accesso solo alle persone autorizzate.

Display digitale della temperatura

Il display digitale visualizza il valore impostato della temperatura con una precisione al grado. Il preciso comando elettronico consente di regolare la temperatura in un intervallo tra -10 °C e -25 °C.

Presentazione ottimale di prodotti surgelati

Una presentazione d'effetto è un requisito essenziale per richiamare l'attenzione dei clienti sui propri prodotti. I moderni congelatori a basso consumo con porta in vetro ed elegante finitura in antracite e alluminio offrono diversi vantaggi in questo senso. Le luci a LED verticali illuminano alla perfezione il vano interno e, grazie a una speciale pellicola antiappannamento, il vetro interno della porta si appanna molto più lentamente e i prodotti rimangono perfettamente visibili. Il nuovo Air Stream Breaker integrato in combinazione con l'isolamento della porta in vetro più efficiente impedisce la formazione di condensa e offre sempre una buona visuale sui prodotti.

Sbrinamento a gas caldo

Lo sbrinamento a gas caldo estremamente efficiente accorcia i tempi di sbrinamento a circa 10 minuti, riducendo notevolmente l'aumento di temperatura all'interno dell'apparecchiatura. Gli alimenti preservano quindi tutta la loro qualità perché durante lo sbrinamento possono rimanere all'interno dell'apparecchiatura senza subire sbalzi di temperatura.



Telaio in alluminio

Per consentire la facilità di utilizzo dell'apparecchiatura, la porta in vetro con telaio in alluminio rimane aperta a partire da un angolo di 90°. Così è possibile inserire e prelevare comodamente anche grandi quantità di prodotti. Con un angolo inferiore a 60° la porta si chiude automaticamente grazie a una guarnizione magnetica per impedire inutili dispersioni del freddo.



Air Stream Breaker

L'Air Stream Breaker montato nella parte inferiore del vano interno interrompe il flusso d'aria sul vetro impedendo così la formazione di condensa. Anche l'isolamento più efficiente della porta in vetro rallenta la formazione di condensa per garantire sempre una presentazione ottimale dei prodotti.

Volume lordo / utile	
Dimensioni esterne in mm (L / P / A)	
Dimensioni interne in mm (L / P / A)	
Superficie espositiva per le merci m ² (TDA) ¹	
Classe di efficienza energetica ²	
Consumo energetico in 365 giorni	
Classe climatica (direttiva sull'energia)	
Classe di temperatura (direttiva sull'energia)	
Classe climatica (norma di sicurezza)	
Temperatura ambiente ³	
Gas refrigerante	
Rumorosità (potenza sonora)	
Tensione / frequenza	
Potenza massima assorbita	
Sistema di raffreddamento	
Sbrinamento	
Intervallo della temperatura	
Materiale del corpo esterno / colore	
Materiale porta / colore	
Materiale vano interno	
Tipo di comando	
Display della temperatura	
Segnale di allarme	
Illuminazione interna	
Griglie regolabili di appoggio	
Materiale griglie di appoggio	
Carico massimo ripiani	
Maniglia	
Ruote	
Chiusura	
Porta a chiusura automatica	
Battuta della porta	
Peso lordo / netto	
Accessori ordinabili separatamente	
Cestello 30 litri	
Griglia di separazione per cestello da 30 litri	
Guida porta prezzi	
Griglia di colore bianco	
Griglia colore grigio / nero / bianco	
Set montaggio Side-by-Side sinistro: bianco / silver	
Set montaggio Side-by-Side destro: bianco / silver	
Telaio di collegamento Action Area bianco	



FDv 4643

461 / 307 l
670 / 730 / 1957
532 / 568 / 1275
0,73
C <small>A</small> <small>G</small>
1949 kWh
4
L1
4
+10 °C a +30 °C
R 290
62 dB(A)
220 - 240V~ / 50 Hz
4,4 A
ventilato
automatico
-10 °C a -25 °C
acciaio / bianco
vetro
PS termoformato ad uso alimentare
display a LED a 7 segmenti con tasti digitale esterno
ottico ed acustico
LED
4
griglie rivestite di materiale plastico
50 kg
maniglia tubolare
2 ruote e 2 rulli
azionamento meccanico
sì
cerniera destra / reversibile
154 / 141 kg
7111758
7111759
7443779
7438722



Fv 3643

365 / 231 l
670 / 730 / 1617
532 / 597 / 969
0,65
C <small>A</small> <small>G</small>
1811 kWh
4
L1
4
+10 °C a +30 °C
R 290
62 dB(A)
220 - 240V~ / 50 Hz
4,4 A
ventilato
automatico
-10 °C a -25 °C
acciaio / bianco
vetro
PS termoformato ad uso alimentare
display a LED a 7 segmenti con tasti digitale esterno
ottico ed acustico
LED
3
griglie rivestite di materiale plastico
50 kg
maniglia tubolare
2 ruote e 2 rulli
azionamento meccanico
sì
cerniera destra / reversibile
136 / 125 kg
7111758
7111759
7443779
7438722



Fv 913

93 / 66 l
497 / 552 / 830
377 / 391 / 609
0,25
C <small>A</small> <small>G</small>
1007 kWh
4
L1
4
+10 °C a +30 °C
R 290
60 dB(A)
220 - 240V~ / 50 Hz
1,5 A
ventilato
automatico
-10 °C a -25 °C
acciaio / color alluminio
porta isolante in vetro
acciaio
display a LED a 7 segmenti con tasti digitale esterno
ottico ed acustico
illuminazione longitudinale a LED a destra, commutabile separatamente e regolabile
2
griglie rivestite di materiale plastico
30 kg
maniglia integrata
azionamento meccanico
sì
cerniera destra / reversibile
48,9 / 46,4 kg
7444123
7113296 / 7113294 / 7113290
9875023 / 9875167
9875025 / 9875197
9031196



F 913

93 / 77 l
497 / 558 / 816
377 / 430 / 609
0,25
B <small>A</small> <small>G</small>
842 kWh
4
L1
4
+10 °C a +30 °C
R 290
50 dB(A)
200 - 240V~ / 50 Hz
1,5 A
statico
manuale
-10 °C a -25 °C
acciaio / color alluminio
porta isolante in vetro
acciaio
manopola di regolazione analogico interno
illuminazione longitudinale a LED a destra, regolabile
2
griglie rivestite di materiale plastico
30 kg
maniglia integrata
azionamento meccanico
sì
cerniera destra / reversibile
47,8 / 45,3 kg
7444123
7113350 / 7113348 / 7113298
9875023 / 9875167
9875025 / 9875197
9031196

¹ Misurazione ai sensi della norma EN 23953.

² Ai sensi del regolamento UE 2019/2018.

³ Indica la temperatura ambiente alla quale l'apparecchiatura può essere utilizzata in modo sicuro.

Congelatori orizzontali

**Contenitori di gelato**

Questi contenitori di gelato in acciaio inox da 5 litri sono robusti e molto facili da pulire. Assicurano un'igiene perfetta e possono essere comodamente posizionati all'interno dei cestelli dei conservatori orizzontali per gelati Liebherr.

**Cestello per contenitori di gelato**

Il robusto cestello per contenitori di gelato è stato progettato specificamente per i conservatori orizzontali EFI/EFE. I contenitori possono essere organizzati in modo tale da presentare e servire al meglio il gelato.

**Griglie di separazione**

Le griglie di separazione per i cestelli contribuiscono all'ottimale presentazione dei prodotti e aiutano a strutturare il vano interno in modo flessibile.

**Cestelli da appendere**

Con i cestelli da appendere i prodotti possono essere esposti in modo chiaro.

**Serratura ad innesto per coperchi schiumati**

Per meglio assicurare il contenuto si può inserire in tutti i modelli una serratura ad innesto. La serratura ad innesto per coperchi schiumati è adatta per tutti i modelli EFE.

**Serratura ad innesto per coperchi scorrevoli in vetro**

Per meglio assicurare il contenuto si può inserire in tutti i modelli una serratura ad innesto. La serratura ad innesto per coperchi scorrevoli in vetro è disponibile per tutti i modelli EFI e EFE.

**Termostato esterno**

Nella dotazione standard, il termostato è nascosto per evitarne la manomissione. Questo termostato esterno opzionale permette di regolare con più facilità la temperatura e può essere utile per i congelatori non accessibili al pubblico.

**Guida prezzi**

Sulla pratica guida prezzi è possibile applicare per una lettura perfetta cartellini dei prezzi, codici di scansione o messaggi pubblicitari individuali. Per avere tutto rapidamente sotto controllo.

**Vetro**

Il robusto vetro di sicurezza temprato protegge il gelato dalle contaminazioni durante la vendita e assicura una presentazione gradevole dei prodotti. L'ampia bombatura nella parte anteriore garantisce una visibilità eccellente e fa sì che i clienti possano sempre visualizzare perfettamente i prodotti anche da angolazioni diverse. Anche l'illuminazione interna a LED dei modelli EFI 3553 e EFI 4853 contribuisce alla gradevolezza della presentazione. I coni, i tovaglioli e tutto ciò che viene utilizzato nella vendita dei gelati possono essere comodamente posizionati sulla parte superiore del vetro.

Congelatori orizzontali

**Telaio di collegamento Action Area**

Il telaio di collegamento Action Area di Liebherr è un accessorio con il quale è possibile posizionare frigoriferi e congelatori nonché congelatori orizzontali per gelati uno sopra l'altro in modo flessibile e modulare.

Congelatori per promuovere le vendite

**Cestello**

Lo stabile cestello ha una capacità di 30 litri.

**Griglie di separazione per cestello**

Le griglie di separazione per i cestelli contribuiscono all'ottimale presentazione dei prodotti e aiutano a strutturare il vano interno in modo flessibile.

**Guida porta prezzi**

Sulla pratica guida porta prezzi è possibile leggere etichette, prezzi e codici da scannerizzare. È di facile inserimento nella parte anteriore delle griglie. La guida può essere utilizzata anche per finalità di branding nel caso in cui vengano esposti più marchi insieme.

**Griglie**

Le griglie rivestite di materiale plastico sono regolabili in altezza e consentono di sfruttare il vano interno in modo variabile per differenti prodotti da congelare. Le griglie a maglia stretta sono molto resistenti e assicurano la stabilità dei prodotti.

**Set per la connessione**

I frigoriferi e i congelatori da banco possono essere posizionati uno sopra l'altro per ottimizzare lo spazio disponibile.



La nostra gamma di prodotti

Potete trovare le apparecchiature Liebherr presso i nostri rivenditori autorizzati dove verrete accolti da personale qualificato pronto ad assistervi.

Per una panoramica delle altre apparecchiature Liebherr consultate i nostri cataloghi, disponibili presso i rivenditori oppure in formato digitale nel sito home.liebherr.com.



Dati BIM disponibili da subito

La collaborazione tra Liebherr-Hausgeräte e Specifi® offre a progettisti e rivenditori in tutto il mondo l'accesso ad una libreria digitale Liebherr-Hausgeräte con i modelli BIM per la ristorazione e il settore scientifico. Compatibile con AutoCAD® e Revit. home.liebherr.com/bimdata



Per maggiori informazioni sui dati tecnici dei nostri prodotti consultate la pagina home.liebherr.com/foodservice

Con riserva di modifiche tecniche, errori e differenze nel contenuto delle immagini e dei testi.
Le differenze di colore sono dovute alla tecnologia impiegata nei supporti.
Dati aggiornati su home.liebherr.com.
Stampato in Croazia by STEGA TISAK d.o.o. 7900 824-05/02.2024



In Italia con BSD S.p.A., Via Enrico Mattei 84/11, I-40138 Bologna
Tel. +39 051 60 39 111, Fax +39 051 60 39 112
e-mail: info@bsdspa.it, www.bsdspa.it

