

Navodila za uporabo

Zamrzovalna skrinja

Pred prvim vklopom preberite navodila za uporabo

Stran 10

SL

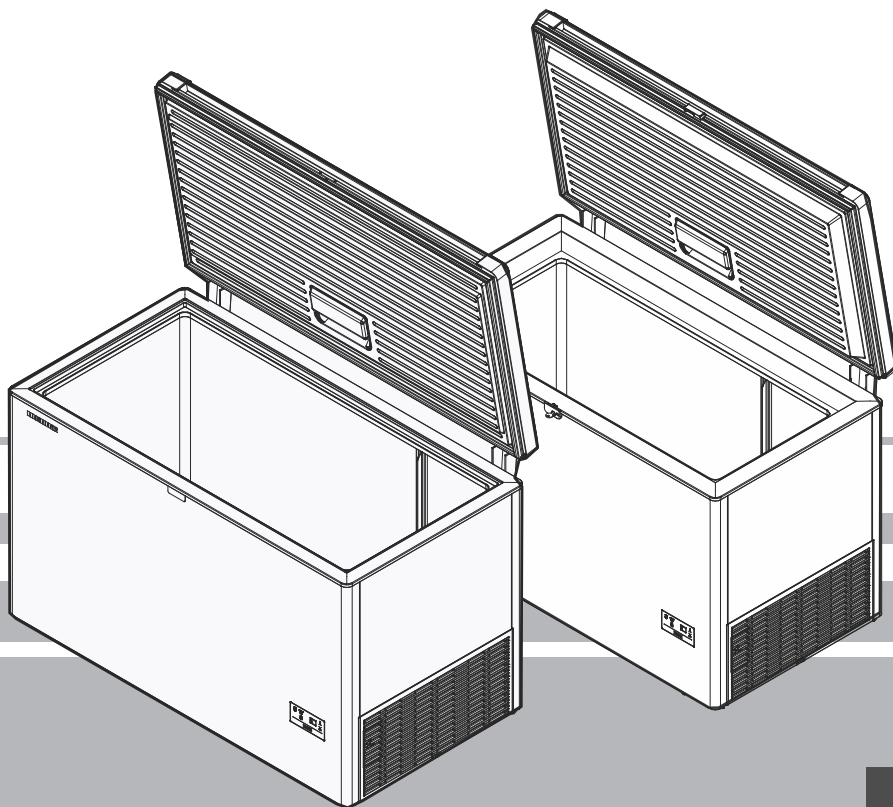

7084 968-03

CFf, CFd, CFe & CFc

LIEBHERR

Opozorila po pomembnosti

| | |
|--------------------|--|
| ⚠ NEVARNOST | Označuje situacijo, kjer je neposredna nevarnost, ki lahko, če se ji ne izognemo, povzroči smrt ali hudo telesno poškodbo. |
| ⚠ OPOZORILO | Označuje nevarno situacijo, ki lahko, če se ji ne izognemo, povzroči smrt ali hudo telesno poškodbo. |
| ⚠ POZOR | Označuje nevarno situacijo, ki lahko, če se ji ne izognemo, povzroči manjšo ali srednje hudo telesno poškodbo. |
| OBVESTILO | Označuje nevarno situacijo, ki lahko, če se ji ne izognemo, povzroči materialno škodo. |
| Opomba | Označuje koristne informacije in nasvete. |



Varnostna navodila in opozorila

- **OPOZORILO:** Poskrbite, da prezračevalne odprtine v ohišju aparata ali vgrajeni konstrukciji niso ovirane.
- **OPOZORILO:** Za hitrejše odtajanje uporabljajte samo mehanske naprave ali druge pripomočke, ki jih priporoča proizvajalec.
- **OPOZORILO:** Ne poškodujte hladilnega krogotoka.
- **OPOZORILO:** V hladilnem prostoru ne uporabljajte električnih naprav, ki niso v skladu z načrtom, ki ga priporoča proizvajalec.
- **OPOZORILO:** Med postavljanjem aparata bodite pozorni, da se napajalni kabel ne poškoduje.
- **OPOZORILO:** Na zadnji strani aparatov ni dovoljeno nameščati in uporabljati električnih razdelilcev ali drugih elektronskih naprav (na primer halogenskih transformatorjev).
- **OPOZORILO:** Nevarnost telesnih poškodb zaradi električnega udara. Pod pokrovom so deli, ki so pod napetostjo. Notranjo luč LED naj zamenja ali popravlja le osebje službe za pomoč uporabnikom ali drugo usposobljeno osebje.
- **OPOZORILO:** Nevarnost telesnih poškodb zaradi luči LED. Intenzivnost luči LED je v skladu z zahtevami laserskega razreda RG 2. Če je pokrov okvarjen, ne glejte skozi optične leče od blizu neposredno v luč. To lahko poškoduje vid.
- **OPOZORILO:** Ta aparat mora biti zavarovan, kot je opisano v navodilih za uporabo (Navodila za namestitve), da preprečite morebitna tveganja zaradi nestabilne postavitve.

- Ta aparat lahko uporabljajo otroci, starejši od 8 let, in osebe z zmanjšanimi telesnimi, zaznavnimi ali umskimi sposobnostmi oz. pomanjkanjem izkušenj in znanja, če so pod ustreznim nadzorom ali če so bili seznanjeni z varno uporabo aparata in razumejo nevarnosti, povezane z njegovo uporabo. Otrokom ne smete dovoliti, da bi se igrali z aparatom. Otroci naprave ne smejo čistiti ali vzdrževati brez nadzora.
- V aparatu ne shranjujte nobenih eksplozivnih snovi, kot so vsebniki z aerosoli, ki vsebujejo vnetljiv potisni plin.
- Za preprečevanje poškodb in materialne škode morata aparat namestiti dve osebi.
- Ko aparat vzamete iz embalaže, preverite, da ni poškodovan. V primeru poškodb se obrnite na dobavitelja. Aparata ne priključite na napajanje.
- Izogibajte se daljšemu stiku kože z mrzlimi površinami (npr. ohlajenimi/zamrznjenimi izdelki). Če je to potrebno, poskrbite za ustrezne previdnostne ukrepe (npr. uporabite rokavice).
- Sladoleda, predvsem vodnega sladoleda ali kock ledu, ne zaužijte takoj, ko jih vzamete iz zamrzovalnega predela. Zaradi zelo nizkih temperatur obstaja nevarnost »opeklin«.
- Ne uživajte hrane, ki je bila hranjena predolgo, saj obstaja nevarnost zastrupitve s hrano.
- Vsa popravila in dela na aparatu sme izvajati le osebje za pomoč strankam ali drugo usposobljeno osebje. Enako velja tudi za zamenjavo napajalnega kabla.
- Na aparatu izvajajte popravila in druga dela le, ko je vtič vidno odklopljen iz električne vtičnice.
- Aparat namestite, povežite in ga odstranite le tako, kot je opisano v teh navodilih za uporabo.
- V primeru okvare povlecite za vtič ali izklopite varovalko.
- Ko aparat odklapljate iz vtičnice, vedno povlecite za vtič. Ne vlecite za sam kabel.
- Če ima aparat možnost zaklepanja, ključa ne hranite v bližini aparata ali v dosegu otrok.
- Naprava je zasnovana za uporabo v zaprtih prostorih. Aparata ne uporabljajte na prostem ali v prostorih, kjer je izpostavljen pljuskom vode ali vlagi.

- Notranje luči LED ne uporabljajte za osvetljevanje prostora. Notranja luč LED je zasnovana le za osvetljevanje notranjosti aparata.
- Ne dovolite, da bi v aparat uhajal odprt ogenj ali drugi viri vžiga.
- Alkoholne pijače in druge posode, ki vsebujejo alkohol, hranite le trdno zaprte.

Simboli na aparatu

| | |
|---|--|
|  | Ta simbol se lahko nahaja na kompresorju. Nanaša se na olje v kompresorju in označuje naslednjo nevarnost: smrtno nevarno pri zaužitju ali vdihavanju. To velja samo za recikliranje. Pri normalnem delovanju aparata ni nevarnosti. |
|  | Opozorilo glede vnetljivih snovi. |
|  | Tovrstna nalepka se lahko nahaja na zadnji strani aparata. Nanaša se na ploščice s penasto oblogo na vratih in/ali ohišju. To velja samo za recikliranje. Ne odstranite nalepke. |

Opombe glede odstranjevanja

Aparat vsebuje materiale, ki so primerni za večkratno uporabo, zato jih je treba ustrezno odstraniti – ne odlagajte ga med mešane gospodinjske odpadke. Odslužene aparate je treba odstraniti strokovno in ustrezno v skladu z veljavnimi lokalnimi predpisi in zakoni.



Pri odstranjevanju aparata poskrbite, da se hladilni krogotok ne poškoduje, da preprečite nenadzorovano iztekanje olja in hladilnega sredstva iz krogotoka (podatki so na tipski ploščici).

- Onemogočite delovanje aparata.
- Izvlecite električni vtič.
- Prerežite napajalni kabel.

OPOZORILO

Nevarnost zadušitve zaradi embalaže in plastične folije!
Ne dovolite otrokom, da bi se igrali z embalažo. Embalažo odložite na uradnem zbirnem mestu.

Obseg uporabe aparata

Naprava je primerna samo za shranjevanje in zamrzovanje zapakiranih živil v domačem okolju ali podobnem okolju. To vključuje na primer uporabo:

- v kuhinjah za osebje in nastanitvenih obratih z zajtrkom,
- s strani gostov v počitniških hišah, hotelih, motelih in drugih oblikah nastanitve,
- v gostinskih obratih in podobnih storitvah v trgovini na debelo.

Aparat uporabljajte izključno tako, kot je to običajno v domačem okolju. Vse druge vrste uporabe so neprimerne. Ta naprava ni primerna za shranjevanje in hlajenje zdravil, krvne plazme, laboratorijskih preparatov ali podobnih snovi in izdelkov, zajetih v Direktivi o medicinskih pripomočkih 2007/47/ES. Nepravilna uporaba aparata lahko škoduje kakovosti ali pokvari blago v aparatu. Poleg tega naprava ni primerna za delovanje v potencialno eksplozivnih atmosferah.

Klimatski razred

Klimatski razred označuje, pri kakšni temperaturi v prostoru lahko deluje aparat, da doseže polno hladilno zmogljivost.

Klimatski razred je naveden na tipski ploščici.

Položaj tipske ploščice je prikazan v razdelku **Opis aparata**.

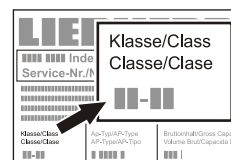

Klimatski razred

SN
N
ST
T
SN-ST
SN-T

Temperatura v prostoru

+10 °C do +32 °C
+16 °C do +32 °C
+16 °C do +38 °C
+16 °C do +43 °C
+10 °C do +38 °C
+10 °C do +43 °C

Brezhibno delovanje aparata je zagotovljeno, če temperatura v prostoru ne pade pod -15 °C.

Električna priključitev

Aparat uporabljajte samo z **izmeničnim tokom (AC)**.

Dovoljena napetost in frekvenca električnega napajanja sta navedeni na tipski ploščici. Položaj tipske ploščice je prikazan v razdelku **Opis aparata**.

Električna vtičnica mora biti ustrezno ozemljena in zaščitena z varovalko.

Odklopni tok varovalke mora biti med 10 A in 16 A.

Električna vtičnica se ne sme nahajati za aparatom in mora biti zlahka dostopna.

Aparata ne priključite s podaljševalnim kablom ali prek razdelilnika.

Ne uporabljajte samostojnih tokovnih pretvornikov (za pretvorbo iz enosmernega v izmenični/trifazni tok) ali vtičev za varčevanje z energijo. Obstaja nevarnost škode na elektronskem krmilnem sistemu!

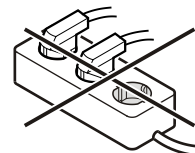

SL Opis aparata

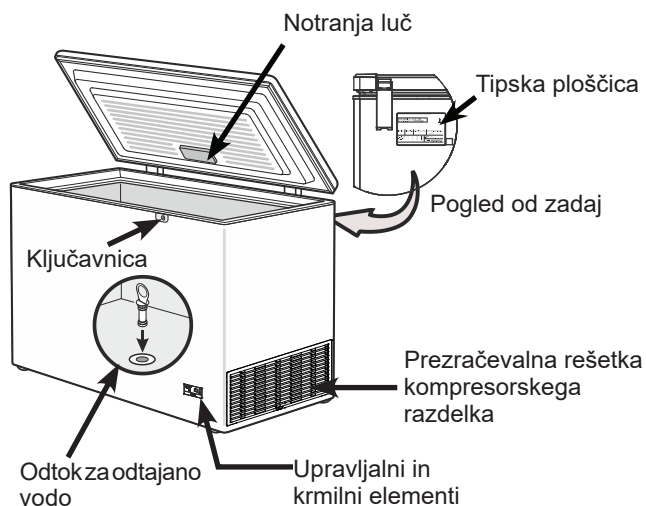

Pomembno!

Pred zagonom aparata zaprite odprtino odtoka za odtajano vodo na dnu aparata s priloženim vtičem. To je pomembno, da zagotovite pravilno delovanje aparata.

OPOZORILO: Pri postavitvi naprave poskrbite, da napajalni kabel ni ujet ali poškodovan.

OPOZORILO: Na zadnji strani naprave ne nameščajte več prenosnih vtičnic ali prenosnih napajalnikov.

Postavitev

- Aparata ne postavljajte na neposredno sončno svetlobo ali v bližino peči, grelnika ali podobnega predmeta.
- Tla, na katerih stoji aparat, morajo biti vodoravna in ravna. Aparat postavite dovolj daleč od stene, da lahko neovirano odpirate in zapirate pokrov.

- ① Ne zakrivajte vrzeli med spodnjim robom zamrzovalnika in tlemi, ker hladilna enota potrebuje dotok zraka za hlajenje.
- ② Med prezračevalno rešetko in steno mora biti najmanj 20 cm prostora. Ta vrzel mora biti vedno čista, odprtin za prezračevanje pa ne zakrivajte.
- ③ Ne postavljajte predmetov tik ob zunanje ohišje aparata. Okoli celotnega aparata mora biti najmanj 20 mm prostora, da se zagotovi ustrezno odvajanje toplote.

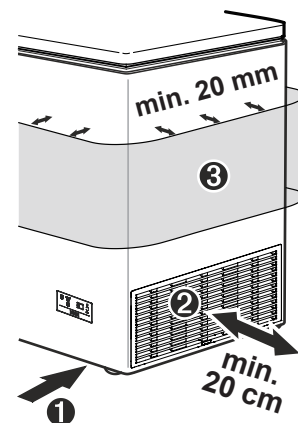

- Standard EN 378 določa, da več kot je hladilnega sredstva v napravi, večji mora biti prostor, v katerem je naprava postavljena. V premajhnih prostorih lahko ob uhajanju sredstva nastaja vnetljiva mešanica plina in zraka. Velikost prostora mora zato biti najmanj 1 m³ za vsakih 8 g hladilnega sredstva v napravi. Podatki o hladilnem sredstvu so navedeni na ploščici znotraj naprave.

Mere (mm)

| Model | A | B | C |
|----------|-----|------|-----|
| CFf 1870 | 825 | 1045 | 702 |
| CFf 2080 | 825 | 1255 | 702 |
| CFf 2500 | 825 | 1675 | 702 |
| CFd 2085 | 825 | 1255 | 709 |
| CFd 2505 | 825 | 1675 | 709 |

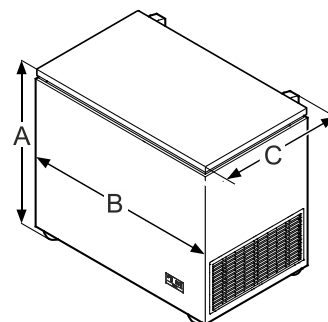

Varčevanje z energijo

- Vedno poskrbite za dobro prezračevanje. Ne zakrivajte prezračevalnih odprtín ali rešetk.
- Izogibajte se postavljanju aparata na neposredno sončno svetlobo ali v bližino štedilnikov, radiatorjev in podobnih virov toplote.
- Poraba energije je odvisna od pogojev na mestu postavitve, na primer od temperature okolice.
- Ko napravo odpirate, jo čim prej znova zaprite.
- Shranjujte **pakirana** živila na logičen način.
- Vsa živila hranite ustrezno zapakirana in pokrita, da preprečite nastanek zmrzali na zunanji strani embalaže.
- Preden vroča živila odložite **zapakirana** v aparat, jih pustite, da se ohladijo na sobno temperaturo.
- Če se je v aparatu nabrala debela plast zmrzali, ga odmrznite.

Nabiranje prahu poveča porabo energije:

- Redno čistite prezračevalne odprtine motornega prostora, da se v njih ne bo nabiral prah.

Upravljalni in krmilni elementi

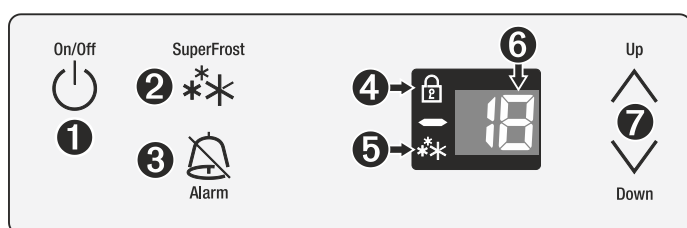

- 1 Gumb za vklop/izklop
- 2 Gumb SuperFrost
- 3 Gumb za vklop/izklop zvočnega opozorila
- 4 Dioda LED za otroško ključavnico
- 5 Dioda LED za funkcijo SuperFrost
- 6 Prikazovalnik temperature
- 7 Gumbi za nastavitev temperature

Vklop in izklop aparata

Pred prvim vklopom aparata je priporočljivo očistiti aparat (glejte **Čiščenje**).

Za vklop aparata: Pritisnite gumb za **ON/OFF (VKLOP/IZKLOP)** in ga držite, dokler prikazovalnik temperature ne zasveti.

- Na digitalnem prikazovalniku temperature bosta svetili dve črtici, dokler aparat ne doseže temperature 0 °C.
- Ko temperatura v aparatu pade pod 0 °C, bo digitalni prikazovalnik temperature prikazoval temperaturo v aparatu.
- Naprava mora biti vklopljena najmanj 6 ur, preden lahko uporabnik vanjo naloži zamrznjena živila.

Za izklop aparata: Pritisnite gumb za **ON/OFF (VKLOP/IZKLOP)** in ga držite približno 3 sekunde, da prikazovalnik temperature ugasne.

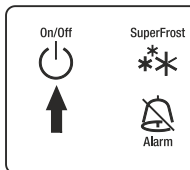

Nastavitev temperature

- **Za znižanje temperature:** Pritisnite spodnji gumb s puščico **Down (Dol)**.
- **Za zvišanje temperature:** Pritisnite zgornji gumb s puščico **Up (Gor)**.
- Med vnašanjem temperature bo na prikazovalniku utripala nastavljena temperatura.
- Nastavitev lahko spreminjate v korakih po 1 °C s kratkim pritiskom enega od gumbov. Če gumb pritisnete in ga držite, se bo nastavitev temperature spreminjala hitreje.
- Elektronski krmilni elementi bodo samodejno preklopili približno 5 sekund po zadnjem pritisku gumba in na prikazovalniku se bo prikazala dejanska temperatura v zamrzovalniku.

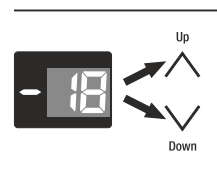

Zvočno opozorilo

Zvočno opozorilo pomaga varovati zamrznjena pakirana živila in prihraniti energijo.

- Zvočno opozorilo se zasliši, če pokrov aparata pustite odprt več kot približno 60 sekund.
- Zvočno opozorilo se zasliši tudi, ko temperatura v zamrzovalnem predelu ni dovolj nizka. Hkrati bo utripal tudi prikazovalnik temperature.

Zvočno opozorilo izklopite z gumbom **ALARM**.

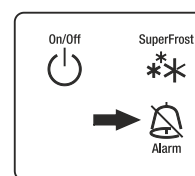

Prikaz po izpadu električnega napajanja

Če prikazovalnik prikazuje **nA** in se hkrati sliši zvočno opozorilo, to pomeni, da je temperatura v zamrzovalniku v zadnjih nekaj urah ali dneh preveč zrasla zaradi izpada električne energije.

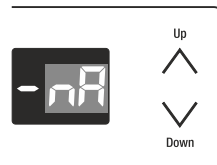



Za izklop prikazanega opozorila **nA** in zvočnega opozorila pritisnite gumb **ALARM**. Alarm se bo takoj izklopil in prikazovalnik bo prikazoval najvišjo zabeleženo temperaturo med izpadom električne energije. Ta temperatura bo prikazana približno 1 minuto. Če želite takoj preklicati prikaz najvišje temperature, znova pritisnite gumb **ALARM** in prikazovalnik bo prikazoval dejansko temperaturo v aparatu.



Preverite kakovost pakiranih živil in ali so še primerna za uživanje, če so se preveč segrele ali celo odmrznile.



SL Nastavitveni način



V nastavitvenem načinu lahko vklopite otroško ključavnico in prilagodite svetlost prikazovalnika. Namen otroške ključavnice je zavarovati aparat pred nenamernim izklopom.



Vklop otroške ključavnice

Pritisnite  za 5 sekund. Prikazovalnik = 



 Prikazovalnik = 



 Prikazovalnik = 



 Prikazovalnik = 



 Prikazovalnik = 



Izklop otroške ključavnice

Pritisnite  za 5 sekund. Prikazovalnik = 



 Prikazovalnik = 



 Prikazovalnik = 



 Prikazovalnik = 



 Prikazovalnik = 

Prilagajanje svetlosti prikazovalnika



Pritisnite  za 5 sekund. Prikazovalnik = 

 Prikazovalnik = 

 Prikazovalnik = 

Z gumboma  in  izberite želeno nastavitvev.

h1 = najmanjša svetlost
h5 = največja svetlost

 Prikazovalnik = 

 Nastavljena svetlost prikazovalnika se aktivira po eni minuti.

Opomba

Ko pritisnete katerega od gumbov, bo prikazovalnik eno minuto svetil pri največji svetlosti.

Pri prvem zagonu aparata bo nastavljena svetlost prikazovalnika aktivna šele, ko aparat doseže nastavljeno notranjo temperaturo.

Zamrzovanje

Sveža živila je treba čim hitreje zapakirati in jih zamrzniti vse do sredice. To omogoča funkcija SuperFrost.

Največja količina živil v kg, ki jo je mogoče zamrzniti v 24 urah, je prikazana na tipski ploščici (zamrzovalna zmogljivost).

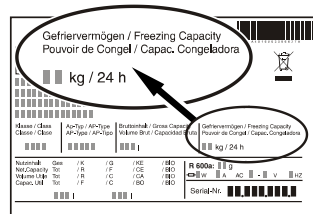

Opomba: Zgornji rob košare je hkrati tudi zgornja meja zlaganja živil!

SuperFrost

• Funkcija SuperFrost skrajša čas zamrzovanja svežih živil.

• Pritisnite gumb **SuperFrost**. Lučka SuperFrost zasveti.

Če želite uporabljati funkcijo **SuperFrost**:

- Pri manjši količini svežih živil (približno 2–5 kg) pritisnite gumb **SuperFrost** 6 ur prej, preden boste v aparat naložili sveža živila.
- Pri večji količini svežih živil (več kot 5 kg) pritisnite gumb **SuperFrost** 24 ur prej, preden boste v aparat naložili sveža živila.

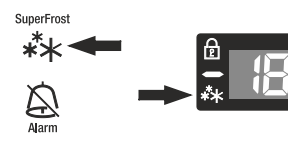

Opomba: Funkcija **SuperFrost** se izklopi samodejno. Odvisno od količine živil, ki ste jih dali v zamrzovalnik, to traja približno 48 do največ 72 ur. Po pritisku gumba SuperFrost se kompresor morda še do 8 minut ne bo vklopil. To je posledica vgrajenega stikala za zakasnitev vzpona, ki je namenjen podaljšanju življenjske dobe hladilne enote.

Za varčevanje z energijo lahko funkcijo SuperFrost izklopite, še preden preteče 48 ur, tako da znova pritisnete gumb SuperFrost. Prepričajte se, da je temperatura najmanj -18 °C.

Funkcije SuperFrost ne smete vklopiti:

- pri dajanju že zamrznjenih živil v zamrzovalnik;
- pri zamrzovanju do pribl. 2 kg svežih živil na dan.

Opombe glede zamrzovanja

- Enaka živila vedno hranite skupaj.
- **Zapakirajte** živila, ki jih zamrzujete sami, v količinah, ki ustrezajo vašemu gospodinjstvu. Da zagotovite, da bodo živila zamrznila vse do sredice, ne presežite naslednjih količin na posamezno pakiranje: sadje in zelenjava do 1 kg, meso do 2,5 kg.
- Da bi živila lahko hitro zamrznila, jih morate v zamrzovalnik položiti tako, da imajo stik z notranjimi stenami.
- **Zapakirajte** zamrznjena živila v standardne vrečke za zamrzovanje ali v plastične, kovinske ali aluminijaste posode za večkratno uporabo.
- Ne dovolite, da bi sveža živila, ki jih je treba zamrzniti, prišla v stik z že zamrznjenimi živili. Zunanost pakiranj naj bo vedno suha, da se pri zamrzovanju med seboj ne zlepijo.
- Na pakiranje vedno napišite datum in vsebino ter ne prekoračite navedenega časa shranjevanja živil.
- Ne zamrzujte steklenic in pločevink, ki vsebujejo gazirane pijače, saj jih lahko raznese.
- Iz zamrzovalnika vedno vzemite samo takšno količino živil, ki jo potrebujete takoj za odmrzovanje. Odmrznjena živila čim hitreje porabite v pripravljenih obrokih.

Zamrznjena živila lahko odvajate na naslednje načine:

- v pečici z ventilatorjem;
- v mikrovalovni pečici;
- na sobni temperaturi;
- v hladilniku.

Oprema

Notranja luč LED

Aparat je standardno opremljen z lučjo LED za osvetlitev notranjosti aparata.

Notranja luč se samodejno vklopi, ko odprete pokrov, in ponovno ugasne, ko ga zaprete.

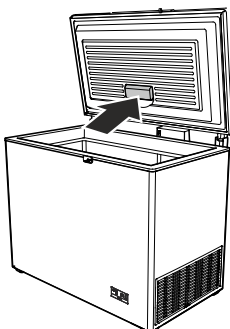

Zamenjava luči

Če se luč pokvari, jo lahko zamenjate ob upoštevanju naslednjih točk.

1. Izvlecite vtič iz električne vtičnice ali izklopite varovalko.

2. Odstranite pokrov v smeri puščice.

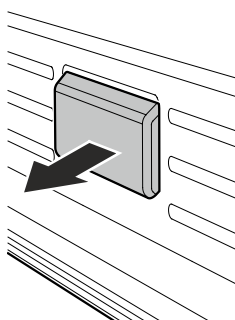

Uporabite samo originalno luč LED od proizvajalca aparata. Luč lahko naročite pri službi za pomoč strankam ali pri specializiranih prodajalcih.

⚠ OPOZORILO!

Pri uporabi luči LED drugih proizvajalcev obstaja nevarnost pregrevanja ali požara.

Košare CFd

Zaradi nastavljivih ročajev so košare primerne za različne načine uporabe:

Košare lahko za ročaje obesite v okvir zamrzovalnika.

Košare lahko postavite eno na drugo, tako da zgornjo košaro namestite na ročaje spodnje košare, zložene navznoter. To storite tako, da ročaj potisnete navzdol, ga dvignete in nagnete navznoter.

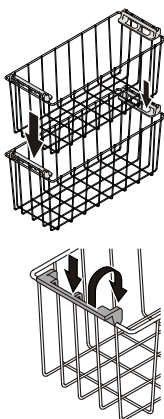

Ključavnica

Ključavnica je vgrajena samo pri modelu CFd. Podobno ključavnico je mogoče v model CFf vgraditi kot dodatno opremo. Ključavnica ima varnostni mehanizem.

Zaklepanje aparata

1 Pritisnete gumb in ga držite.

2 Ključ obrnite za 90°.

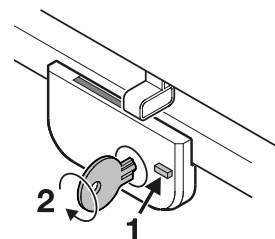

Pladenj za zamrzovanje

S pladnjem za zamrzovanje lahko nežno zamrznete majhna živila (jagode, zelišča, sesekljano zelenjavo).

Porazdelite živila po pladnju za zamrzovanje (koščki sadja se ne zlepijo in tako ohranijo obliko).

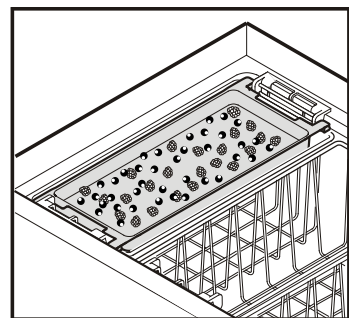

Pladenj za zamrzovanje lahko obesite na košaro ali pa ga potisnete v notranjost in uporabite kot predelno steno.

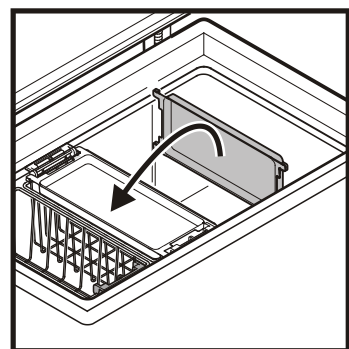

Hladilni zbiralnik

Če pride do izpada električne energije, bo hladilni zbiralnik podaljšal čas, preden temperatura v zamrzovalniku začne naraščati.

Pri prvem vklopu vstavite hladilni zbiralnik v zamrzovalnik tako, da je v neposrednem stiku s stranskimi stenami in dnom notranjega predala zamrzovalnika, saj bo tako hitreje zmrznil.

Ko je hladilni zbiralnik povsem zmrznil, ga postavite na vrh notranjega predala.

To storite tako, da pladenj za zamrzovanje, na katerem je hladilni zbiralnik, položite v eno od zgornjih košar.

Če pladenj za zamrzovanje potrebujete kot predelno steno, položite hladilni zbiralnik v košaro neposredno na zamrznjena živila.

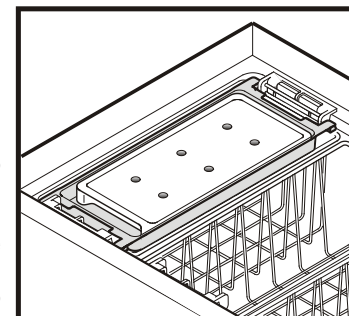

Hladilni zbiralnik je priložen samo pri modelu CFd.

Dodatni hladilni zbiralnik lahko naročite pri službi za pomoč strankam ali pri specializiranih prodajalcih.

SL

Sistem StopFrost

Ta sistem zmanjšuje nastajanje zmrzali ali ledu, kar pomeni, da bo aparat manj pogosto potreboval odmrzovanje.

Nastanek zmrzali ali ledu je odvisen od pogojev delovanja in pogojev v okolici.

Pomembna opomba

Da zagotovite pravilno delovanje, ne smete zapreti odprtine sistema StopFrost na zadnji strani pokrova.

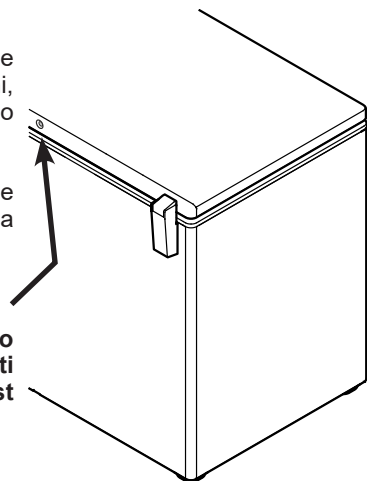

Odtajanje

Po daljšem času delovanja aparata se na notranjih stenah aparata nabere plast zmrzali ali ledu. To poveča porabo energije.

- En dan pred odtajanjem aparata vklopite funkcijo SuperFrost, da živila dodatno ohladite.
- Izklopite aparat, da se led začne odtajati. Odklopite vtič napajalnega kabla iz vtičnice.
- Zamrznjena živila, po možnosti še kar v košari zamrzovalnika, zavijte v papir ali krpo in jih shranite v hladnem prostoru.
- Iz odtočne odprtine odstranite vtič. Odstranite predelno steno ali pladenj za zamrzovanje in ga/jo postavite pod aparat, tako da odtaljena voda odteka skozi odtočno odprtino v predelno steno oziroma pladenj za zamrzovanje.
- Med odtajanjem pustite pokrov odprt. Po odtajanju pobrišite preostalo vodo in očistite aparat.

Ne uporabljajte mehanskih naprav ali drugih umetnih pripomočkov za pospeševanje odtajanja razen tistih, ki jih priporoča proizvajalec.

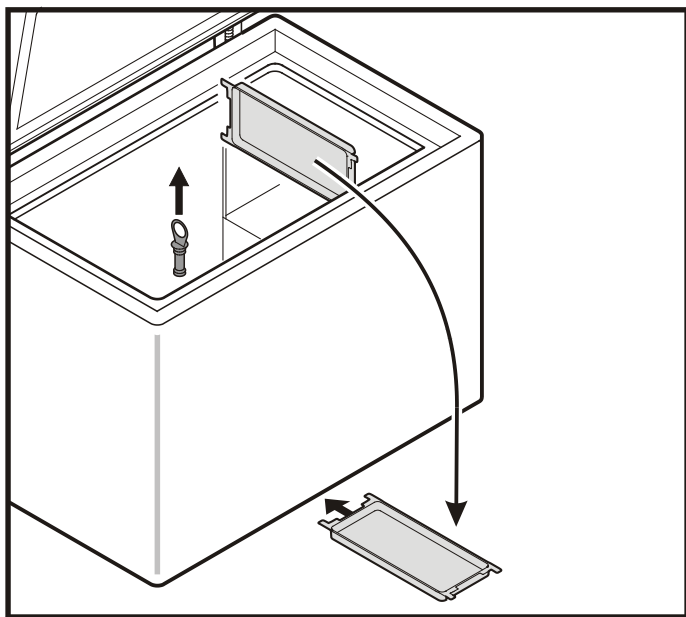

Čiščenje

Če ne upoštevate teh navodil, se živila v aparatu lahko pokvarijo.

Pred čiščenjem aparat vedno najprej odklopite iz električnega omrežja. Izvlecite vtič iz električne vtičnice ali izklopite varovalko.

Površine, kjer se shranjujejo živila, je treba redno čistiti. Shranjujte samo zapakirana živila.

Če vrata dlje časa pustite odprta, lahko temperatura v predelih aparata močno naraste.

- Notranjost aparata, dele opreme in zunanje stene očistite z mlačno vodo in nekoliko detergenta. Ne uporabljajte kemičnih topil ali čistilnih sredstev, ki vsebujejo pesek ali kislino.

- Prezračevanje motornega prostora
 - Ne odpirajte pokrova.
 - Očistite prezračevalne odprtine s sesalcem ali krtačo.
 - Čiščenje priporočamo vsakih 3 do 6 mesecev.

⚠ POZOR

Nevarnost poškodb sestavnih delov aparata in nevarnost telesnih poškodb zaradi vroče pare.

Za čiščenje aparata ne uporabljajte naprav za čiščenje s paro.

- Poskrbite, da voda pri čiščenju ne steče v električne komponente ali prezračevalno rešetko.
- Vse dele dobro posušite s krpo.
- Prezračevalne rešetke je treba redno čistiti. Nabiranje prahu poveča porabo energije. Pazite, da ne zlomite, upognete ali poškodujete nobene žice ali druge komponente.
- Ne poškodujte in ne odstranjujte tipske ploščice na zadnji strani aparata. Ta je zelo pomembna za servisiranje.

Če bo aparat dlje časa stal prazen, ga je treba izklopiti, odtaliti, očistiti in posušiti, vrata pa pustiti odprta, da preprečite nastanek plesni.

Okvare

Vaš aparat je zasnovan in izdelan za dolgo življenjsko dobo in zanesljivo delovanje brez okvar. Če se med delovanjem kljub temu pojavi okvara, najprej preverite, ali je to posledica napačne uporabe. Upoštevajte, da bo v tem primeru nastale stroške servisiranja kljub morebitni veljavnosti garancije moral nositi lastnik aparata.

Naslednje napake lahko morda odpravite sami:

- **Aparat ne deluje:** kontrolne lučke ne svetijo.
 - Ali je vtič pravilno priključen v električno vtičnico?
 - Ali je varovalka nepoškodovana?
- **Močan hrup pri delovanju:**
 - Ali je aparat stabilno postavljen na tla?
 - Ali aparat povzroča tresljaje na bližnjem pohištvo ali predmetih? Upoštevajte, da zvokov, ki jih povzroča krogotok hladilnega sredstva, ni mogoče preprečiti.
- **Temperatura ni dovolj nizka:**
 - Ali je nastavitev temperature pravilna (glejte Nastavitev temperature)?
 - Ali ste v aparat dali preveliko količino svežih živil? Prikazovalnik temperature spremljajte še 24 ur.
 - Ali ločeno nameščeni termometer prikazuje pravilno vrednost?
 - Ali prezračevalni sistem pravilno deluje?
 - Ali je aparat postavljen preblizu vira toplote?

Če se na prikazovalniku izpiše F4 ali F5, je prišlo do napake v aparatu. V tem primeru se obrnite na službo za pomoč strankam.

Če nobena od navedenih napak ne pomaga in težave ne morete odpraviti sami, se obrnite na najbližjo službo za pomoč strankam in jim posredujte tip aparata ①, servisno številko ② in številko aparata ③, kot je navedeno na tipski ploščici.

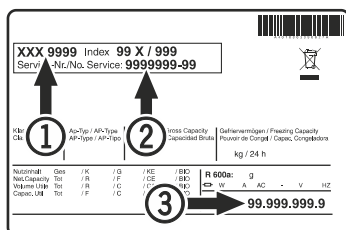

Položaj tipske ploščice je prikazan v razdelku **Opis aparata**.

Izklop aparata

Če aparata ne boste uporabljali dlje časa, ga izklopite in odklopite električni vtič ali pa ga izklopite in odvijte varovalko.

Aparat očistite in pustite odprt pokrov, da preprečite razvoj neprijetnih vonjav.

Aparat je izdelan v skladu z ustreznimi varnostnimi predpisi in evropskimi direktivami 2014/30/EU, 2014/35/EU, 2009/125/ES in 2011/65/EU.



Liebherr-Hausgeräte GmbH
Memminger Straße 77-79
88416 Ochsenhausen
Germany
home.liebherr.com
