

Οδηγίες Λειτουργίας

Καταψύκτης μπαούλο

Διαβάστε τις οδηγίες χρήσης πριν πραγματοποιήσετε ενεργοποίηση για πρώτη φορά

Σελίδα 10

EL

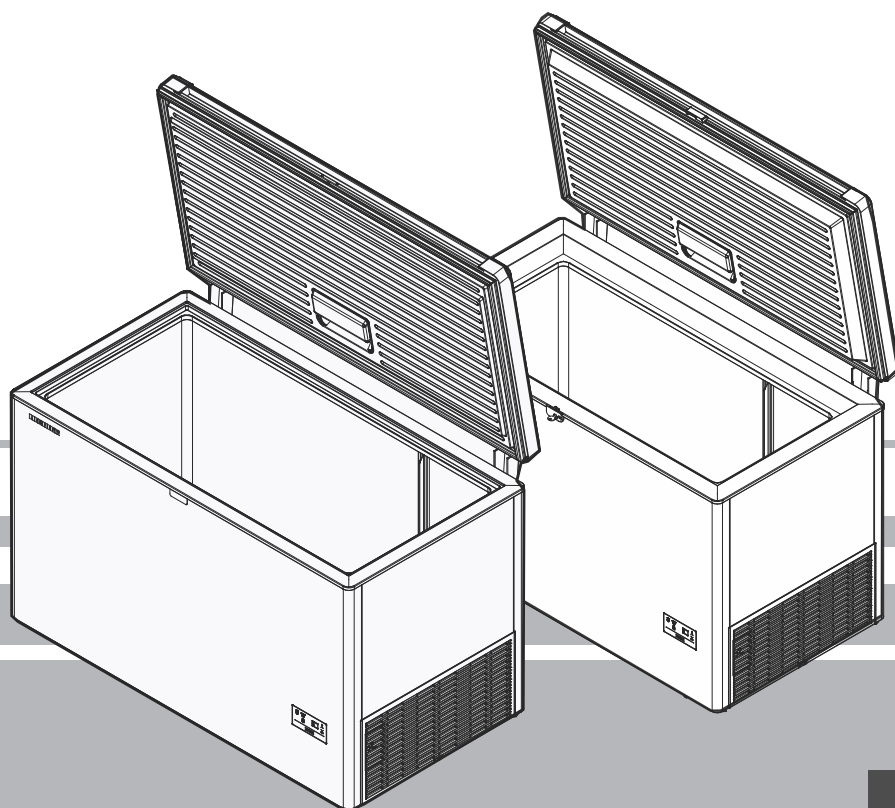

7084 968-01

CFf & CFd

LIEBHERR

Προτεραιότητα των προειδοποιήσεων

⚠ KΙΝΔΥΝΟΣ	Προσδιορίζει μια κατάσταση που συνεπάγεται άμεσο κίνδυνο, η οποία, εάν δεν αποφευχθεί, μπορεί να οδηγήσει σε θάνατο ή σοβαρό σωματικό τραυματισμό.
⚠ ΠΡΟΕΙΔΟΠΟΙΗΣΗ	Προσδιορίζει μια επικίνδυνη κατάσταση η οποία, εάν δεν αποφευχθεί, μπορεί να οδηγήσει σε θάνατο ή σοβαρό σωματικό τραυματισμό.
⚠ ΠΡΟΣΟΧΗ	Προσδιορίζει μια επικίνδυνη κατάσταση η οποία, εάν δεν αποφευχθεί, μπορεί να οδηγήσει σε μικρό ή μέτριο σωματικό τραυματισμό.
ΣΗΜΕΙΩΣΗ	Προσδιορίζει μια επικίνδυνη κατάσταση η οποία, εάν δεν αποφευχθεί, μπορεί να οδηγήσει σε υλικές ζημιές.
Σημείωση	Προσδιορίζει χρήσιμες πληροφορίες και συμβουλές.

Οδηγίες και προειδοποιήσεις ασφαλείας

- **ΠΡΟΕΙΔΟΠΟΙΗΣΗ:** Διατηρείτε ελεύθερα από εμπόδια όλα τα ανοίγματα αερισμού στο περίβλημα της συσκευής ή την εντοιχισμένη κατασκευή.
- **ΠΡΟΕΙΔΟΠΟΙΗΣΗ:** Χρησιμοποιήστε μόνο τις μηχανικές συσκευές ή άλλα βοηθήματα που συνιστά ο κατασκευαστής για να επιταχύνετε τη διαδικασία απόψυξης.
- **ΠΡΟΕΙΔΟΠΟΙΗΣΗ:** Μην προκαλείτε ζημιά στο κύκλωμα ψυκτικού υγρού.
- **ΠΡΟΕΙΔΟΠΟΙΗΣΗ:** Μην χρησιμοποιείτε ηλεκτρικές συσκευές στο διαμέρισμα ψύξης σε περίπτωση που δεν συμμορφώνονται με το σχέδιο που συνιστά ο κατασκευαστής.
- **ΠΡΟΕΙΔΟΠΟΙΗΣΗ:** Το καλώδιο τροφοδοσίας δεν πρέπει να υποστεί φθορά κατά την εγκατάσταση της συσκευής.
- **ΠΡΟΕΙΔΟΠΟΙΗΣΗ:** Πολύπριζα, διανομείς και άλλες ηλεκτρονικές συσκευές (όπως μετασχηματιστές αλογόνου) δεν πρέπει να τοποθετούνται και να λειτουργούν στο πίσω μέρος της συσκευής.
- **ΠΡΟΕΙΔΟΠΟΙΗΣΗ:** Κίνδυνος τραυματισμού από ηλεκτροπληξία. Υπάρχουν ρευματοφόρα μέρη κάτω από το κάλυμμα. Η αντικατάσταση και η επισκευή της εσωτερικής λυχνίας LED πρέπει να γίνεται μόνο από υπηρεσία εξυπηρέτησης πελατών ή εκπαιδευμένο προσωπικό.

- **ΠΡΟΕΙΔΟΠΟΙΗΣΗ:** Κίνδυνος τραυματισμού από τη λυχνία LED. Η ένταση φωτός της λυχνίας LED είναι συμβατή με την κατηγορία λείζερ RG 2. Εάν το κάλυμμα είναι ελαττωματικό, μην κοιτάτε απευθείας τη λυχνία μέσω οπτικών φακών από κοντινή απόσταση. Αυτό ενδέχεται να βλάψει τα μάτια σας.
- **ΠΡΟΕΙΔΟΠΟΙΗΣΗ:** Αυτή η συσκευή πρέπει να ασφαλιστεί όπως περιγράφεται στις οδηγίες λειτουργίας (Οδηγίες εγκατάστασης) για να αποκλείσετε τυχόν κινδύνους λόγω αστάθειας.
- Αυτή η συσκευή μπορεί να χρησιμοποιηθεί από παιδιά ηλικίας 8 ετών και άνω και άτομα με μειωμένες σωματικές, αισθητηριακές ή διανοητικές ικανότητες ή έλλειψη εμπειρίας και εξειδίκευσης εφόσον υπάρχει επίβλεψη ή έχουν λάβει οδηγίες για την ασφαλή χρήση της συσκευής και έχουν κατανοήσει τους σχετικούς κινδύνους. Τα παιδιά δεν πρέπει να παίζουν με τη συσκευή. Ο καθαρισμός και η συντήρηση της συσκευής δεν πρέπει να πραγματοποιούνται από παιδιά χωρίς επίβλεψη.
- Μην τοποθετείτε εκρηκτικές ουσίες, όπως φιάλες αεροζόλ με εύφλεκτο προωθητικό, στο εσωτερικό της συσκευής.
- Για την αποφυγή τραυματισμών και υλικών ζημιών, η συσκευή πρέπει να εγκατασταθεί από δύο άτομα.
- Μετά την αποσυσκευασία, ελέγξτε τη συσκευή για ενδείξεις ζημιάς. Εάν έχει υποστεί ζημιά, επικοινωνήστε με τον προμηθευτή. Μην συνδέετε τη συσκευή στην τροφοδοσία.
- Αποφύγετε την παρατεταμένη επαφή του δέρματος με κρύες επιφάνειες (π.χ. παγωμένα/κατεψυγμένα προϊόντα). Εάν είναι απαραίτητο, λάβετε προφυλάξεις ασφαλείας (π.χ. γάντια).
- Μην τρώτε παγωτό, και ιδιαίτερα γρανίτες ή παγάκια, αμέσως μετά την απομάκρυνσή τους από το διαμέρισμα κατάψυξης, καθώς υπάρχει κίνδυνος «εγκαύματος» λόγω των πολύ χαμηλών θερμοκρασιών.
- Μην καταναλώνετε τρόφιμα που έχουν αποθηκευτεί για πολύ καιρό, καθώς μπορεί να προκαλέσουν τροφική δηλητηρίαση.
- Όλες οι επισκευές και οι εργασίες στη συσκευή επιτρέπεται να πραγματοποιούνται μόνο από το προσωπικό εξυπηρέτησης πελατών ή άλλο εκπαιδευμένο προσωπικό. Το ίδιο ισχύει και για την αλλαγή του καλωδίου τροφοδοσίας.

- Οι επισκευές και οι λοιπές εργασίες στη συσκευή επιτρέπονται μόνο εφόσον η συσκευή έχει αποσυνδεθεί από την τροφοδοσία.
- Εγκαταστήστε, συνδέστε και απορρίψτε τη συσκευή μόνο με τον τρόπο που περιγράφεται σε αυτές τις οδηγίες λειτουργίας.
- Σε περίπτωση βλάβης, βγάλτε το βύσμα ή κατεβάστε την ασφάλεια.
- Όταν αποσυνδέετε τη συσκευή από το δίκτυο, τραβάτε το βύσμα. Μην τραβάτε το καλώδιο.
- Εάν έχετε συσκευή που κλειδώνει, μην κρατάτε το κλειδί κοντά στη συσκευή ή σε σημείο στο οποίο έχουν πρόσβαση παιδιά.
- Η συσκευή έχει σχεδιαστεί για χρήση σε κλειστούς χώρους. Μην χρησιμοποιείτε τη συσκευή σε εξωτερικούς χώρους ή σε περιοχές με έκθεση σε νερό ή υγρασία.
- Μην χρησιμοποιείτε την εσωτερική λυχνία LED για να φωτίσετε τον χώρο. Η εσωτερική λυχνία LED έχει σχεδιαστεί μόνο για να φωτίζει το εσωτερικό της συσκευής.
- Μην τοποθετείτε στη συσκευή γυμνές φλόγες ή άλλες πηγές ανάφλεξης.
- Τα αλκοολούχα ποτά ή άλλα δοχεία που περιέχουν αλκοόλ πρέπει να σφραγίζονται καλά για την αποθήκευση.

Σημειώσεις απόρριψης

Η συσκευή περιέχει επαναχρησιμοποιήσιμα υλικά και πρέπει να απορρίπτεται σωστά - όχι μαζί με τα απλά οικιακά απορρίμματα. Οι συσκευές που δεν χρησιμοποιούνται πλέον πρέπει να απορρίπτονται επαγγελματικά και σωστά, σύμφωνα με τους ισχύοντες τοπικούς κανονισμούς και νόμους.



Κατά την απόρριψη της συσκευής, βεβαιωθείτε ότι το κύκλωμα του ψυκτικού δεν έχει υποστεί ζημιά για να αποφύγετε την διαφυγή του περιεχόμενου ψυκτικού (δεδομένα στην πινακίδα τύπου) και λαδιού.

- Απενεργοποιήστε τη συσκευή.
- Τραβήξτε το φιν από την πρίζα.
- Κόψτε το καλώδιο σύνδεσης.

ΠΡΟΕΙΔΟΠΟΙΗΣΗ

Κίνδυνος ασφυξίας λόγω του υλικού συσκευασίας και της πλαστικής μεμβράνης!

Μην αφήνετε τα παιδιά να παίζουν με υλικά συσκευασίας. Απορρίψτε τα υλικά συσκευασίας σε επίσημο σημείο συλλογής.

Εύρος χρήσης συσκευής

Η συσκευή προορίζεται αποκλειστικά για αποθήκευση και κατάψυξη συσκευασμένων τροφίμων σε οικιακό ή άλλο παρόμοιο περιβάλλον. Αυτό περιλαμβάνει, για παράδειγμα, τη χρήση

- σε μικρές κουζίνες προσωπικού, σε ξενοδοχειακές εγκαταστάσεις,
- από επισκέπτες σε εξοχικές κατοικίες, ξενοδοχεία, μοτέλ και άλλες μορφές διαμονής,
- σε υπηρεσίες εστίασης και παρόμοιες υπηρεσίες στο χονδρικό εμπόριο.

Χρησιμοποιείτε τη συσκευή μόνο με τον συνήθη τρόπο σε οικιακό περιβάλλον. Κάθε άλλος τύπος χρήσης δεν είναι αποδεκτός. Η συσκευή δεν είναι κατάλληλη για αποθήκευση και ψύξη φαρμάκων, πλάσματος αίματος, εργαστηριακών σκευασμάτων ή παρόμοιων ουσιών και προϊόντων που καλύπτονται από την Οδηγία Ιατρικών Συσκευών 2007/47/EK. Οποιαδήποτε λανθασμένη χρήση της συσκευής ενδέχεται να προκαλέσει φθορά ή αλλοίωση των αποθηκευμένων προϊόντων. Επιπλέον, η συσκευή δεν είναι κατάλληλη για λειτουργία σε δυνητικά εκρηκτικές ατμόσφαιρες.

Σύμβολα στη συσκευή

	Το σύμβολο μπορεί να βρίσκεται στον συμπιεστή. Αναφέρεται στο λάδι του συμπιεστή και υποδεικνύει τον ακόλουθο κίνδυνο: η κατάποση ή η εισπνοή μπορεί να αποβεί μοιραία. Αυτό ισχύει μόνο για την ανακύκλωση. Δεν υπάρχει κίνδυνος κατά την κανονική λειτουργία.
	Προειδοποίηση για εύφλεκτες ουσίες.
	Ένα αυτοκόλλητο μπορεί να εφαρμοστεί για τον σκοπό αυτό στο πίσω μέρος της συσκευής. Αναφέρεται στα πλαίσια με αφρώδες υλικό στην πόρτα ή/και το περίβλημα. Αυτό ισχύει μόνο για την ανακύκλωση. Μην αφαιρείτε το αυτοκόλλητο.

Περιγραφή συσκευής

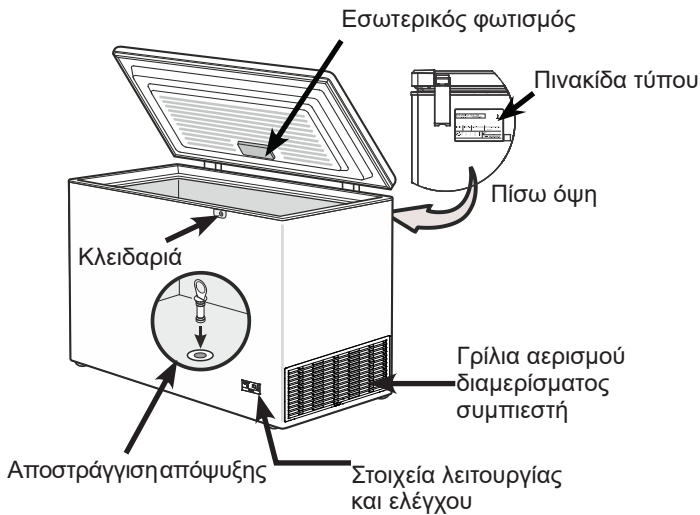

Σημαντικό!

Πριν θέσετε σε λειτουργία τη συσκευή, συνδέστε το άνοιγμα αποστράγγισης απόψυξης στο κάτω μέρος της συσκευής με το παρεχόμενο βύσμα. Αυτό είναι σημαντικό για να διασφαλιστεί η σωστή λειτουργία της συσκευής.

Αξιολόγηση κλίματος

Η αξιολόγηση κλίματος υποδεικνύει τη θερμοκρασία δωματίου στην οποία μπορεί να λειτουργήσει η συσκευή προκειμένου να επιτευχθεί πλήρης απόδοση ψύξης.

Η αξιολόγηση κλίματος αναφέρεται στην πινακίδα τύπου.

Η θέση της πινακίδας τύπου εμφανίζεται στην ενότητα με τίτλο **Περιγραφή συσκευής**.

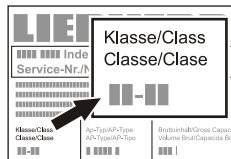

Αξιολόγηση κλίματος	Θερμοκρασία δωματίου
SN	+10°C έως +32°C
N	+16°C έως +32°C
ST	+16°C έως +38°C
T	+16°C έως +43°C
SN-ST	+10°C έως +38°C
SN-T	+10°C έως +43°C

Η σωστή λειτουργία της συσκευής διασφαλίζεται με την προϋπόθεση ότι η θερμοκρασία περιβάλλοντος δεν πέφτει κάτω από -15°C.

Εγκατάσταση

- Μην τοποθετείτε τη συσκευή σε περιοχές με έκθεση σε άμεσο ηλιακό φως ή δίπλα σε σόμπες, θερμάστρες ή παρόμοια αντικείμενα.
- Το δάπεδο στο οποίο βρίσκεται η συσκευή πρέπει να είναι οριζόντιο και επίπεδο. Τοποθετήστε τη συσκευή αρκετά μακριά από τον τοίχο, έτσι ώστε η πόρτα να ανοίγει και να κλείνει ανεμπόδιστα.

- 1 Μην καλύπτετε το κενό μεταξύ του κάτω άκρου του καταψύκτη και του δαπέδου, καθώς η μονάδα ψύξης πρέπει να τροφοδοτείται με αέρα για να ψυχθεί.
- 2 Πρέπει να υπάρχει κενό τουλάχιστον 20 cm μεταξύ της γρίλιας εξαερισμού και του τοίχου. Αυτό το κενό πρέπει να διατηρείται καθαρό και οι οπές εξαερισμού ακάλυπτες.
- 3 Μην τοποθετείτε αντικείμενα ακριβώς δίπλα στο εξωτερικό περίβλημα της συσκευής. Πρέπει να υπάρχει κενό τουλάχιστον 20 mm σε όλο το μήκος για να εξασφαλιστεί επαρκής εκκένωση θερμότητας.

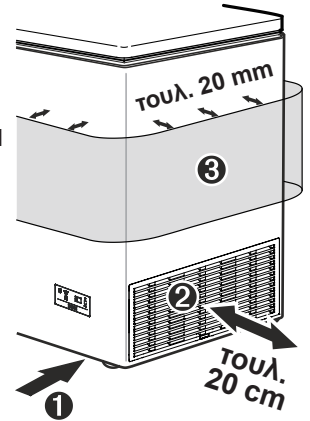

- Το πρότυπο EN 378 καθορίζει ότι όσο περισσότερο ψυκτικό υπάρχει στη συσκευή, τόσο μεγαλύτερο πρέπει να είναι το δωμάτιο στο οποίο βρίσκεται η συσκευή. Σε πολύ μικρά δωμάτια μπορεί να αναπτυχθεί εύφλεκτο μίγμα αερίου-αέρα σε περίπτωση διαρροής. Ένα δωμάτιο εγκατάστασης που χρησιμοποιεί 8 g ψυκτικό πρέπει να έχει μέγεθος τουλάχιστον 1 m³. Οι πληροφορίες που περιέχονται για το ψυκτικό βρίσκονται στην πινακίδα με τα ονόματα στο εσωτερικό της συσκευής.

Διαστάσεις (mm)

Μοντέλο	A	B	C
CFf 1870	825	1045	702
CFf 2080	825	1255	702
CFf 2500	825	1675	702
CFd 2085	825	1255	709
CFd 2505	825	1675	709

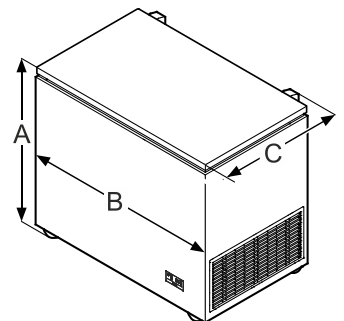

Ηλεκτρική σύνδεση

Χρησιμοποιείτε τη συσκευή μόνο με **εναλλασσόμενο ρεύμα (AC)**. Η επιτρεπόμενη τάση και συχνότητα αναγράφονται στην πινακίδα τύπου. Η θέση της πινακίδας τύπου εμφανίζεται στην ενότητα με τίτλο **Περιγραφή συσκευής**.

Η πρίζα πρέπει να είναι σωστά γειωμένη και προστατευμένη με ασφάλεια.

Το ρεύμα απενεργοποίησης της ασφάλειας πρέπει να είναι μεταξύ 10 A και 16 A.

Η πρίζα δεν πρέπει να εγκαθίσταται πίσω από τη συσκευή και πρέπει να είναι εύκολα προσβάσιμη..

Μην συνδέετε τη συσκευή χρησιμοποιώντας καλώδιο επέκτασης ή υποδοχή επέκτασης.

Μην χρησιμοποιείτε αυτόνομους μετατροπείς (μετατροπή συνεχούς ρεύματος σε εναλλασσόμενο ρεύμα/τριφασικό ρεύμα) ή βύσματα εξοικονόμησης ενέργειας. Κίνδυνος βλάβης στο ηλεκτρονικό σύστημα ελέγχου!

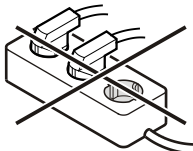

Εξοικονόμησης ενέργειας

- Φροντίστε να υπάρχει πάντα καλός εξαερισμός. Μην καλύπτετε τις οπές ή τη γρίλια εξαερισμού.
- Αποφύγετε την τοποθέτηση της συσκευής σε άμεσο ηλιακό φως ή κοντά σε φούρνους, καλοριφέρ και παρόμοιες πηγές θερμότητας.
- Η κατανάλωση ενέργειας εξαρτάται από τις συνθήκες εγκατάστασης, π.χ. θερμοκρασία περιβάλλοντος.
- Διατηρείτε το χρόνο που η συσκευή είναι ανοιχτή στο ελάχιστο δυνατό.
- Αποθηκεύετε τα **συσκευασμένα** τρόφιμα με λογικό τρόπο.
- Διατηρείτε όλα τα τρόφιμα σωστά συσκευασμένα και καλυμμένα, έτσι ώστε να μην παγώνουν εξωτερικά.
- Αφήνετε πάντα τα ζεστά τρόφιμα να κρυώσουν σε θερμοκρασία δωματίου προτού τα τοποθετήσετε **συσκευασμένα** στη συσκευή.
- Εάν σχηματιστεί παχύ στρώμα παγετού στη συσκευή: ξεπαγώστε τη συσκευή.

Η συσσωρευμένη σκόνη αυξάνει την κατανάλωση ενέργειας:

- Καθαρίζετε τακτικά τις οπές εξαερισμού του διαμερίσματος κινητήρα για να τις διατηρήσετε καθαρές από σκόνη.

Στοιχεία λειτουργίας και ελέγχου

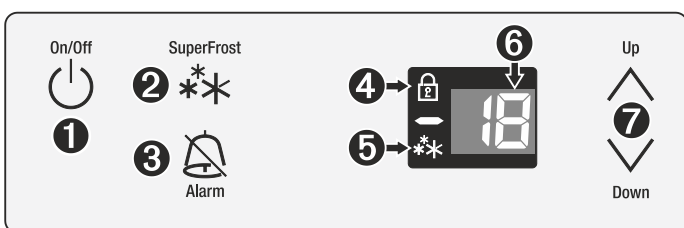

- 1 Κουμπί Ενεργοποίησης/Απενεργοποίησης
- 2 Κουμπί SuperFrost
- 3 Κουμπί ηχητικής προειδοποίησης ενεργοποίησης/ απενεργοποίησης
- 4 Λυχνία παιδικού κλειδώματος
- 5 SuperFrost LED
- 6 Ένδειξη θερμοκρασίας
- 7 Κουμπιά ρύθμισης θερμοκρασίας

Ενεργοποίηση και απενεργοποίηση συσκευής

Συνιστάται να καθαρίσετε τη συσκευή πριν την ενεργοποιήσετε για πρώτη φορά (ανατρέξτε στην ενότητα **Καθαρισμός**).

Για να ενεργοποιήσετε τη συσκευή: Πατήστε το κουμπί **ON/OFF (Ενεργοποίησης/Απενεργοποίησης)** μέχρι να ανάψει η ένδειξη θερμοκρασίας.

- Οι δύο φωτιζόμενες παύλες της ψηφιακής οθόνης θερμοκρασίας ανάβουν έως ότου επιτευχθεί θερμοκρασία 0°C.

- Εάν η θερμοκρασία είναι κάτω από 0°C, η ψηφιακή ένδειξη θερμοκρασίας εμφανίζει τη θερμοκρασία στο εσωτερικό της συσκευής.

- Η συσκευή πρέπει να παραμείνει ενεργοποιημένη για 6 ώρες πριν ο χρήστης μπορέσει να τοποθετήσει κατεψυγμένα τρόφιμα.

Για να απενεργοποιήσετε τη συσκευή: Πατήστε το κουμπί **ON/OFF (Ενεργοποίησης/Απενεργοποίησης)** για περίπου 3 δευτερόλεπτα έτσι ώστε η ένδειξη θερμοκρασίας να σβήσει.

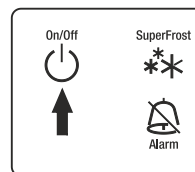

Ρύθμιση της θερμοκρασίας

- Για μείωση της θερμοκρασίας: Πατήστε το κάτω κουμπί **Down (Κάτω)**.

- Για αύξηση της θερμοκρασίας: Πατήστε το επάνω κουμπί **Up (Πάνω)**.

- Ενώ εισάγετε τη θερμοκρασία, η ορισμένη θερμοκρασία αναβοσβήνει στην οθόνη.

- Μπορείτε να αλλάξετε τις ρυθμίσεις με βήματα του 1°C πατώντας ξανά το κουμπί. Εάν κρατήσετε πατημένα τα κουμπιά, η ρύθμιση θερμοκρασίας αλλάζει γρηγορότερα.

- Οι ηλεκτρονικοί έλεγχοι αλλάζουν αυτόματα περίπου 5 δευτερόλεπτα μετά την τελευταία φορά πατήματος του κουμπιού και εμφανίζεται η πραγματική θερμοκρασία του καταψύκτη.

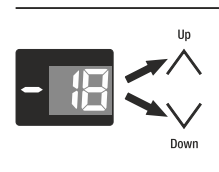

Ηχητικό σήμα προειδοποίησης

Η συσκευή ηχητικής προειδοποίησης βοηθά στην προστασία των κατεψυγμένων συσκευασμένων τροφίμων και στην εξοικονόμηση ενέργειας.

- Ενεργοποιείται όταν το καπάκι έχει μείνει ανοιχτό για περισσότερο από 60 δευτερόλεπτα.

- Ενεργοποιείται όταν η θερμοκρασία στο διαμέρισμα κατάψυξης δεν είναι αρκετά χαμηλή. Επίσης αναβοσβήνει η ένδειξη θερμοκρασίας.

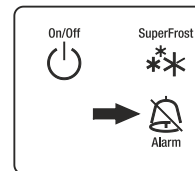

Η συσκευή ηχητικής προειδοποίησης απενεργοποιείται πατώντας το κουμπί **ALARM (Συναγερμός)**.

Οθόνη διακοπής ρεύματος

Εάν εμφανιστεί η ειδοποίηση **nA** στην οθόνη και ηχησει συναγερμός, αυτό σημαίνει ότι η θερμοκρασία καταψύκτη είναι υπερβολικά υψηλή τις τελευταίες ώρες ή ημέρες λόγω διακοπής ρεύματος.

Για απενεργοποίηση της ειδοποίησης **nA** και του συναγερμού, πατήστε το κουμπί **ALARM (Συναγερμός)**. Ο συναγερμός σταματά αμέσως και εμφανίζεται η υψηλότερη καταχωρημένη θερμοκρασία κατά τη διακοπή ρεύματος. Η θερμοκρασία θα εμφανιστεί σε περίπου 1 λεπτό. Για άμεση ακύρωση της ειδοποίησης υψηλής θερμοκρασίας, πατήστε ξανά το κουμπί **ALARM (Συναγερμός)** και στην οθόνη θα εμφανιστεί η πραγματική θερμοκρασία της συσκευής.

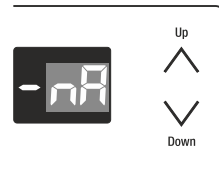





Ελέγξτε την ποιότητα του συσκευασμένου φαγητού και την καταλληλότητά του για κατανάλωση σε περίπτωση που έχει ζεσταθεί ή αποψυχθεί.

Λειτουργία ρύθμισης



Στη λειτουργία ρύθμισης μπορείτε να ρυθμίσετε το παιδικό κλειδί και τη φωτεινότητα της οθόνης. Το παιδικό κλειδί έχει σχεδιαστεί για προστασία της συσκευής από τυχαία απενεργοποίηση.

Ενεργοποίηση κλειδώματος

Πατήστε  για 5 δευτερόλεπτα. Οθόνη = 

 Οθόνη = 



 Οθόνη = 



 Οθόνη = 

 Οθόνη = 



Απενεργοποίηση κλειδώματος

Πατήστε  για 5 δευτερόλεπτα. Οθόνη = 



 Οθόνη = 



 Οθόνη = 



 Οθόνη = 

 Οθόνη = 

Ρύθμιση της φωτεινότητας της οθόνης

Πατήστε  για 5 δευτερόλεπτα. Οθόνη = 



 Οθόνη = 

 Οθόνη = 

Χρησιμοποιήστε τα κουμπιά  και  για να επιλέξετε την επιθυμητή ρύθμιση.

h1 = ελάχιστη φωτεινότητα

h5 = μέγιστη φωτεινότητα

 Οθόνη = 

 Η προσαρμοσμένη φωτεινότητα ενεργοποιείται μετά από ένα λεπτό.

Σημείωση

Εάν πατήσετε κάποιο κουμπί, η οθόνη ανάβει για ένα λεπτό στη μέγιστη φωτεινότητα.

Κατά την ενεργοποίηση της συσκευής, η προσαρμοσμένη φωτεινότητα ενεργοποιείται μόνο αφού επιτευχθεί η καθορισμένη εσωτερική θερμοκρασία της συσκευής.

Κατάψυξη

Τα νωπά τρόφιμα πρέπει να συσκευάζονται και να καταψύχονται όσο το δυνατόν γρηγορότερα. Αυτό καλύπτεται από τη δυνατότητα SuperFrost.

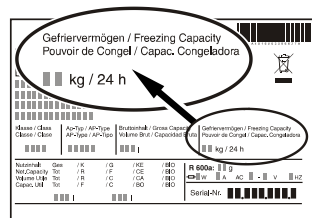

Η μέγιστη ποσότητα τροφίμων σε κιλά που μπορεί να καταψυχθεί σε 24 ώρες καθορίζεται στην πινακίδα τύπου (Ικανότητα κατάψυξης).

Σημείωση : Το ανώτερο όριο στοιβαξης είναι το ανώτερο επίπεδο του καλαθιού!

SuperFrost

• Η λειτουργία SuperFrost χρησιμοποιείται για τη συντόμηση του χρόνου κατάψυξης νωπών τροφίμων.

• Πατήστε το κουμπί **SuperFrost**. Η λυχνία SuperFrost ανάβει.

Για να χρησιμοποιήσετε τη λειτουργία **SuperFrost**:

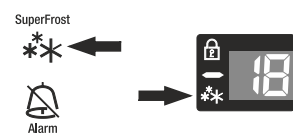

- Για μικρή ποσότητα νωπών τροφίμων περίπου 2-5kg, πατήστε το κουμπί **SuperFrost** 6 ώρες προτού τοποθετήσετε τα νωπά τρόφιμα.
- Για μεγάλη ποσότητα νωπών τροφίμων πάνω από 5kg, πατήστε το κουμπί **SuperFrost** 24 ώρες προτού τοποθετήσετε τα νωπά τρόφιμα.

Σημείωση: Η λειτουργία **SuperFrost** απενεργοποιείται αυτόματα. Ανάλογα με την ποσότητα των τροφίμων που τοποθετούνται στον καταψύκτη, το διάστημα αυτό κανονικά κυμαίνεται μεταξύ 48 και 72 ωρών. Όταν πατάτε το κουμπί SuperFrost, ο συμπιεστής ενδέχεται να μην ενεργοποιηθεί για έως και 8 λεπτά. Αυτό οφείλεται στον ενσωματωμένο διακόπτη καθυστέρησης που έχει σχεδιαστεί για αύξηση της διάρκειας ζωής της μονάδας ψύξης.

Για εξοικονόμηση ενέργειας, η λειτουργία SuperFrost μπορεί να απενεργοποιηθεί προτού περάσουν οι 48 ώρες, πατώντας ξανά το κουμπί SuperFrost. Βεβαιωθείτε ότι η θερμοκρασία είναι τουλάχιστον -18°C.

Δεν πρέπει να ενεργοποιείτε τη λειτουργία SuperFrost:

- κατά την τοποθέτηση κατεψυγμένων τροφίμων στην κατάψυξη,
- εάν καταψύχετε περίπου 2 κιλά νωπά τρόφιμα καθημερινά.

Σημειώσεις για την κατάψυξη

- Αποθηκεύετε πάντα ίδια είδη τροφίμων μαζί.
- **Συσκευάζετε** τρόφιμα που καταψύχετε μόνοι σας σε ποσότητες κατάλληλες για το νοικοκυριό σας. Για να διασφαλιστεί ότι το φαγητό ψύχεται αμέσως, δεν πρέπει να γίνεται υπέρβαση των ακόλουθων ποσοτήτων ανά συσκευασία: φρούτα, λαχανικά: έως 1 κιλό, κρέας: έως 2,5 κιλά.
- Για να επιτευχθεί γρήγορη κατάψυξη, τα τρόφιμα πρέπει να έρχονται σε επαφή με τα εσωτερικά τοιχώματα όταν τοποθετούνται στην κατάψυξη.
- **Συσκευάζετε** κατεψυγμένα τρόφιμα σε τυπικές σακούλες κατάψυξης ή πλαστικά, μεταλλικά ή αλουμινένια δοχεία.
- Μην αφήνετε νωπά τρόφιμα που πρόκειται να καταψυχθούν να έρθουν σε επαφή με τρόφιμα που έχουν ήδη καταψυχθεί. Διατηρείτε πάντα τις συσκευασίες στεγνές, προκειμένου να μην κολλάνε μεταξύ τους.
- Γράφετε πάντα την ημερομηνία και το περιεχόμενο στη συσκευασία και μην υπερβαίνετε τον αναφερόμενο χρόνο αποθήκευσης των τροφίμων.
- Μην καταψύχετε μπουκάλια και δοχεία που περιέχουν ανθρακούχα ποτά, καθώς μπορεί να σκάσουν.
- Αφαιρείτε μόνο την ποσότητα τροφίμων που απαιτείται άμεσα για απόψυξη. Χρησιμοποιήστε τα τρόφιμα που έχουν αποψυχθεί σε γεύματα το συντομότερο δυνατό.

Τα κατεψυγμένα τρόφιμα μπορούν να αποψυχθούν με τους ακόλουθους τρόπους:

- σε φούρνο με ανεμιστήρα
- σε φούρνο μικροκυμάτων
- σε θερμοκρασία δωματίου
- στο ψυγείο

Εξοπλισμός

Εσωτερική λυχνία LED

Υπάρχει πάντα μια λυχνία LED για να φωτίζει το εσωτερικό της συσκευής.

Η εσωτερική λυχνία ανάβει αυτόματα όταν ανοίγει το καπάκι και σβήνει ξανά όταν κλείνει.

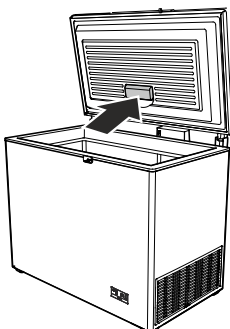

Αντικατάσταση της λυχνίας

Εάν η λυχνία είναι ελαττωματική, μπορεί να αντικατασταθεί λαμβάνοντας υπόψη τα ακόλουθα σημεία.

1. Βγάλτε το βύσμα ή απενεργοποιήστε την ασφάλεια.
2. Αφαιρέστε το κάλυμμα πλαισίου προς την κατεύθυνση του βέλους.

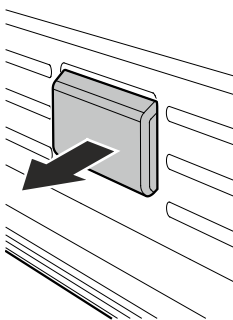

Μπορούν να χρησιμοποιηθούν μόνο γνήσιες λυχνίες LED από τον κατασκευαστή της συσκευής. Η λυχνία μπορεί να αγοραστεί από το τμήμα εξυπηρέτησης πελατών ή από ειδικούς αντιπροσώπους.

⚠️ ΠΡΟΕΙΔΟΠΟΙΗΣΗ!

Όταν χρησιμοποιείτε λυχνίες LED κατασκευασμένες από άλλους κατασκευαστές, υπάρχει κίνδυνος υπερθέρμανσης ή πυρκαγιάς.

Καλάθι CFf

Τα σταθερά καλάθια υποστηρίζουν την αποθήκευση κατεψυγμένων προϊόντων συχνής χρήσης και επιτρέπουν την εργονομική πρόσβαση.



Το ανώτερο επίπεδο του καλάθιού είναι το μέγιστο όριο φόρτωσης του καλάθιού.

Καλάθια CFd

Χάρη στη δυνατότητα ρύθμισης των λαβών, τα καλάθια μπορούν να χρησιμοποιηθούν για διαφορετικές εφαρμογές:

Τα καλάθια μπορούν να κρεμαστούν στο πλαίσιο της κατάψυξης από τις λαβές τους.



Τα καλάθια μπορούν να τοποθετηθούν το ένα πάνω στο άλλο, τοποθετώντας το πάνω καλάθι στις λαβές που είναι διπλωμένες προς τα μέσα. Για να το κάνετε αυτό, πιέστε τη λαβή προς τα κάτω, σηκώστε και γείρετε προς τα μέσα.

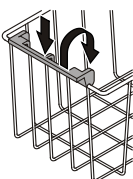

Κλειδαριά

Η κλειδαριά εφαρμόζεται μόνο για μοντέλο CFd. Παρόμοια κλειδαριά μπορεί να εγκατασταθεί στο μοντέλο CFf εκ των υστέρων.

Η κλειδαριά είναι εξοπλισμένη με μηχανισμό ασφαλείας.

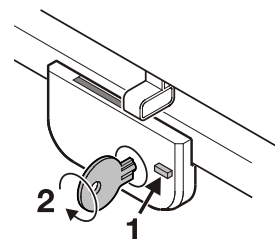

Κλειδωμα της συσκευής

- 1 Πατήστε το κουμπί και κρατήστε το πατημένο.
- 2 Γυρίστε το κλειδί κατά 90°.

Δίσκος κατάψυξης

Με τον δίσκο κατάψυξης, μικρά τρόφιμα (μούρα, βότανα, ψιλοκομμένα λαχανικά) μπορούν να καταψυχθούν ήπια.

Απλώστε τα κατεψυγμένα αντικείμενα στον δίσκο κατάψυξης (τα κομμάτια φρούτων δεν κολλάνε μεταξύ τους και έτσι διατηρούν το σχήμα τους).

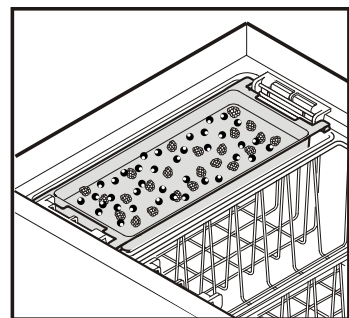

Ο δίσκος κατάψυξης μπορεί είτε να κρεμαστεί στο καλάθι είτε να εισαχθεί στο εσωτερικό δοχείο και να χρησιμοποιηθεί ως διαμέρισμα.

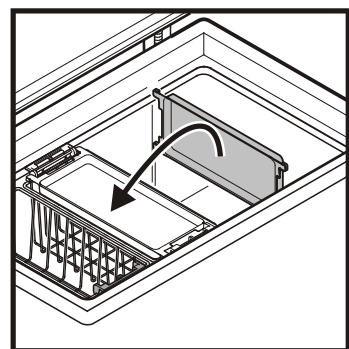

Συσσωρευτές αποθήκευσης ψύξης

Σε περίπτωση διακοπής ρεύματος, ο συσσωρευτής αποθήκευσης ψύξης καθυστερεί την αύξηση της θερμοκρασίας στο διαμέρισμα κατάψυξης.

Όταν πραγματοποιείτε ενεργοποίηση για πρώτη φορά, τοποθετήστε τον συσσωρευτή σε άμεση επαφή με τα εσωτερικά πλευρικά τοιχώματα του δοχείου και το εσωτερικό δάπεδο του δοχείου, έτσι ώστε να παγώσει γρήγορα.

Αφότου ο συσσωρευτής παγώσει εντελώς, τοποθετήστε τον στο πάνω μέρος του εσωτερικού δοχείου.

Γιαντοκάνετε αυτό, τοποθετήστε τον δίσκο κατάψυξης που περιέχει τον συσσωρευτή σε ένα από τα επάνω καλάθια.

Εάν ο δίσκος κατάψυξης εξακολουθεί να χρειάζεται ως διαμέρισμα, τοποθετήστε τον συσσωρευτή στο καλάθι ακριβώς πάνω από τα κατεψυγμένα προϊόντα.

Ο συσσωρευτής παρέχεται μόνο σε μοντέλο CFd. Μπορείτε να αγοράσετε επιπλέον συσσωρευτή από το τμήμα εξυπηρέτησης πελατών ή από ειδικούς αντιπροσώπους.

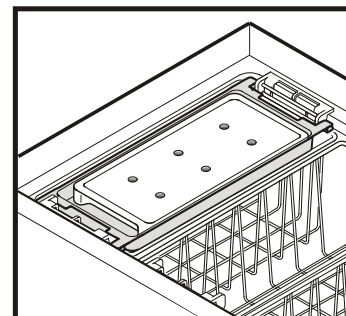

EL

Σύστημα StopFrost

Αυτό το σύστημα μειώνει τον σχηματισμό παγετού ή πάγου, έτσι ώστε η συσκευή να χρειάζεται λιγότερο συχνά απόψυξη.

Ο σχηματισμός παγετού ή πάγου εξαρτάται από τις συνθήκες λειτουργίας και περιβάλλοντος.

Σημαντική σημείωση

Για να διασφαλιστεί η σωστή λειτουργία, το άνοιγμα του συστήματος StopFrost στο πίσω μέρος του καπακιού δεν πρέπει να είναι κλειστό.

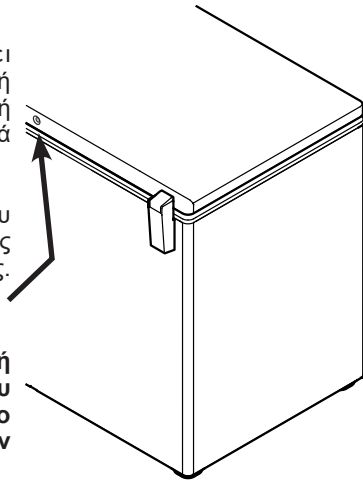

Απόψυξη

Όταν η συσκευή βρίσκεται σε λειτουργία για κάποιο χρονικό διάστημα, δημιουργείται ένα στρώμα παγετού ή πάγου στους εσωτερικούς τοίχους. Αυτό αυξάνει την κατανάλωση ενέργειας.

- Ενεργοποιήστε το SuperFrost την ημέρα πριν την απόψυξη για να ενισχύσετε την ψύξη των τροφίμων.
- Απενεργοποιήστε τη συσκευή για απόψυξη. Τραβήξτε το φιν από την πρίζα.
- Τυλίξτε τα κατεψυγμένα προϊόντα που παραμένουν στο καλάθι καταψύκτη σε χαρτί ή κουβέρτες και αποθηκεύστε σε δροσερό μέρος.
- Αφαιρέστε το βύσμα από το άνοιγμα αποστράγγισης. Αφαιρέστε τον διαχωριστικό τοίχο ή τον δίσκο κατάψυξης και τοποθετήστε τον κάτω από τη συσκευή έτσι ώστε το αποψυγμένο νερό να διαφύγει από το άνοιγμα της αποχέτευσης στον διαχωριστικό τοίχο ή στον δίσκο κατάψυξης.
- Αφήστε το καπάκι ανοιχτό κατά την απόψυξη. Μετά την απόψυξη σκουπίστε το υπόλοιπο νερό και καθαρίστε τη συσκευή.

Μη χρησιμοποιείτε μηχανικές συσκευές ή άλλα τεχνητά μέσα για την διαδικασία απόψυξης, εκτός από εκείνα που συνιστά ο κατασκευαστής.

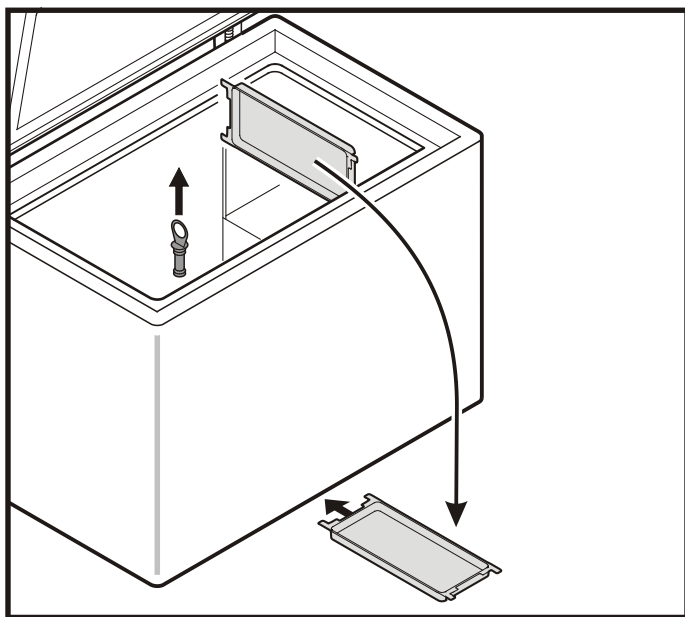

Καθαρισμός

Η μη τήρηση αυτών των οδηγιών μπορεί να προκαλέσει αλλοίωση των τροφίμων.

Πριν τον καθαρισμό, αποσυνδέετε πάντα τη συσκευή από την πρίζα. Βγάλτε το βύσμα ή απενεργοποιήστε την ασφάλεια.

Οι επιφάνειες στον χώρο αποθήκευσης τροφίμων πρέπει να καθαρίζονται σε τακτά χρονικά διαστήματα. Αποθηκεύετε μόνο συσκευασμένα τρόφιμα.

Εάν η πόρτα παραμείνει ανοιχτή για μεγάλο χρονικό διάστημα, η θερμοκρασία στα διαμερίσματα της συσκευής ενδέχεται να αυξηθεί δραματικά.

- Καθαρίστε το εσωτερικό, τα εξαρτήματα του εξοπλισμού και τους εξωτερικούς τοίχους με χλιαρό νερό και λίγο απορρυπαντικό. Μη χρησιμοποιείτε χημικούς διαλύτες ή καθαριστικά που περιέχουν άμμο ή οξύ.

- Εξαερισμός διαμερίσματος κινητήρα
 - Μη ανοίγετε το κάλυμμα.
 - Καθαρίζετε τις οπές εξαερισμού χρησιμοποιώντας ηλεκτρική σκούπα ή βούρτσα.
 - Συνιστάται ο καθαρισμός μετά από 3 έως 6 μήνες.

⚠ ΠΡΟΣΟΧΗ

Κίνδυνος βλάβης στα εξαρτήματα της συσκευής και κίνδυνος τραυματισμού λόγω καυτού ατμού.

Μην χρησιμοποιείτε εξοπλισμό καθαρισμού ατμού για να καθαρίσετε τη συσκευή.

- Βεβαιωθείτε ότι δεν διεισδύει νερό καθαρισμού στα ηλεκτρικά εξαρτήματα ή στη γρίλια εξαερισμού.

- Στεγνώστε καλά όλα τα μέρη με ένα πανί.

- Οι γρίλιες εξαερισμού πρέπει να καθαρίζονται τακτικά. Οι εναποθέσεις σκόνης αυξάνουν την κατανάλωση ενέργειας. Βεβαιωθείτε ότι κανένα από τα καλώδια ή άλλα εξαρτήματα δεν έχει ξεκολλήσει, λυγίσει ή καταστραφεί.

- Μην καταστρέψετε ή αφαιρείτε την πινακίδα τύπου στην πίσω πλευρά της συσκευής. Είναι πολύ σημαντικό για λόγους εξυπηρέτησης.

Εάν η συσκευή παραμείνει άδεια για μεγάλο χρονικό διάστημα, πρέπει να απενεργοποιηθεί, να αποψυχθεί, να καθαριστεί και να στεγνώσει και η πόρτα πρέπει να παραμείνει ανοιχτή για να αποφευχθεί ο σχηματισμός μούχλας.

Δυσλειτουργίες

Η συσκευή σας έχει σχεδιαστεί και κατασκευαστεί για μεγάλη, αξιόπιστη διάρκεια ζωής χωρίς δυσλειτουργίες. Εάν παρόλα αυτά παρουσιαστεί κάποια δυσλειτουργία, ελέγξτε αν αυτή οφείλεται σε σφάλμα χειρισμού. Λάβετε υπόψη ότι ακόμη και κατά τη διάρκεια της περιόδου εγγύησης, τα έξοδα συντήρησης που προκύπτουν σε αυτήν την περίπτωση επιβαρύνουν τον ιδιοκτήτη.

Ενδέχεται να είστε σε θέση να διορθώσετε μόνοι σας τα ακόλουθα σφάλματα:

- **Η συσκευή δεν λειτουργεί:** οι λυχνίες ελέγχου δεν είναι αναμμένες.
 - Είναι το βύσμα σωστά τοποθετημένο στην πρίζα;
 - Είναι άθικτη η ασφάλεια;
- **Δυνατός θόρυβος λειτουργίας:**
 - Είναι η συσκευή σταθερά τοποθετημένη στο πάτωμα;
 - Προκαλεί η συσκευή δονήσεις σε κοντινά έπιπλα ή αντικείμενα; Λάβετε υπόψη ότι οι θόρυβοι που προκαλούνται από το κύκλωμα ψυκτικού δεν μπορούν να αποφευχθούν.
- **Η θερμοκρασία δεν είναι αρκετά χαμηλή:**
 - Είναι η ρύθμιση της θερμοκρασίας σωστή (βλ. Ρύθμιση της θερμοκρασίας);
 - Έχει τοποθετηθεί υπερβολικά μεγάλη ποσότητα νωπών τροφίμων στη συσκευή; Παρατηρήστε την ένδειξη θερμοκρασίας για ακόμη 24 ώρες.
 - Δείχνει το ξεχωριστά εγκατεστημένο θερμόμετρο τη σωστή ένδειξη;
 - Λειτουργεί σωστά το σύστημα εξαερισμού;
 - Μήπως η συσκευή βρίσκεται υπερβολικά κοντά σε πηγή θερμότητας;

Εάν εμφανιστεί F4 ή F5 στην οθόνη, η συσκευή έχει υποστεί βλάβη. Σε αυτήν την περίπτωση, επικοινωνήστε με την υπηρεσία εξυπηρέτησης πελατών.

Εάν καμία από τις παραπάνω αιτίες δεν ισχύει και δεν μπορείτε να διορθώσετε το σφάλμα μόνοι σας, επικοινωνήστε με το πλησιέστερο τμήμα εξυπηρέτησης πελατών αναφέροντας τον τύπο της συσκευής ①, τον αριθμό εξυπηρέτησης ② και τον αριθμό συσκευής ③, όπως υποδεικνύεται στην πινακίδα τύπου.

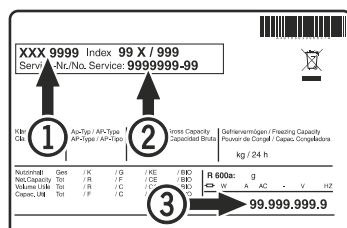

Η θέση της πινακίδας τύπου εμφανίζεται στην ενότητα με τίτλο **Περιγραφή συσκευής**.

Απενεργοποίηση της συσκευής σας

Εάν η συσκευή σας πρόκειται να παραμείνει κλειστή για μεγάλο χρονικό διάστημα, απενεργοποιήστε την και αποσυνδέστε το φις και απενεργοποιήστε ή ξεβιδώστε την ασφάλεια.

Καθαρίστε τη συσκευή και αφήστε το καπάκι ανοιχτό για να αποφύγετε δυσάρεστες οσμές.

Η συσκευή συμμορφώνεται με τους σχετικούς κανονισμούς ασφαλείας και τις Οδηγίες EE 2014/30/EE, 2014/35/EE, 2009/125/EK και 2011/65/EE.



Liebherr-Hausgeräte GmbH
Memminger Straße 77-79
88416 Ochsenhausen
Germany
home.liebherr.com
