

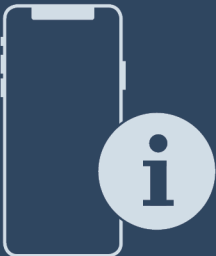

Navodila za uporabo

Quality, Design and Innovation



[home.liebherr.com/fridge-manuals](http://home.liebherr.com/fridge-manuals)









# LIEBHERR

## Vsebina

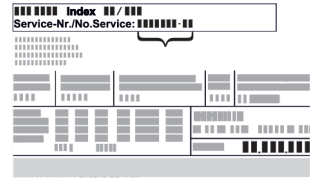
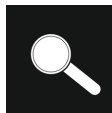
<b>1</b>	<b>Kratek opis aparata.....</b>	<b>2</b>
1.1	Obseg dobave.....	2
1.2	Pregled aparata in opreme.....	3
1.3	SmartDevice.....	3
1.4	Področja uporabe aparata.....	3
1.5	Skladnost.....	4
1.6	Snovi SVHC v skladu z Uredbo REACH.....	4
1.7	Zbirka podatkov EPREL.....	4
<b>2</b>	<b>Splošni varnostni napotki.....</b>	<b>4</b>
<b>3</b>	<b>Način delovanja zaslona Touch.....</b>	<b>5</b>
3.1	Krmarjenje in razlaga simbolov.....	5
3.2	Meniji.....	6
3.3	Način spanja.....	6
<b>4</b>	<b>Zagon.....</b>	<b>6</b>
4.1	Vklop naprave (prvi zagon).....	6
<b>5</b>	<b>Skladiščenje.....</b>	<b>7</b>
5.1	Nasveti za shranjevanje.....	7
5.2	Skice nalaganja.....	7
<b>6</b>	<b>Varčevanje z energijo.....</b>	<b>11</b>
<b>7</b>	<b>Upravljanje.....</b>	<b>12</b>
7.1	Elementi za upravljanje in prikaz.....	12
7.2	Funkcije naprave.....	13
7.2.1	Napotki za funkcije naprave.....	13
7.2.2	Vklop in izklop naprave.....	13
7.2.3	WLAN.....	13
7.2.4	Temperatura.....	14
7.2.5	Temperaturna enota.....	14
7.2.6	SabbathMode.....	15
7.2.7	HumiditySelect *.....	15
7.2.8	HumidityControl *.....	16
7.2.9	Intenzivnost osvetlitve *.....	16
7.2.10	Svetlost zaslona.....	17
7.2.11	Alarm na vratih.....	17
7.2.12	Alarm Sound.....	17
7.2.13	Key Sound.....	18
7.2.14	Zaklepanje zaslona.....	18
7.2.15	PIN zaslona.....	19
7.2.16	Jezik.....	19
7.2.17	Podatki o napravi.....	19
7.2.18	Programska oprema.....	20
7.2.19	Opomnik.....	20
7.2.20	Demonstracijski način.....	20
7.2.21	Ponastavitev na tovarniške nastavitve.....	21
7.3	Sporočila.....	21
7.3.1	Opozorila.....	21
7.3.2	Opomniki.....	23
<b>8</b>	<b>Oprema.....</b>	<b>23</b>
8.1	Varnostna ključavnica.....	23
8.2	Etikete za označevanje.....	24
<b>9</b>	<b>Vzdrževanje.....</b>	<b>24</b>
9.1	Izmenjava zraka skozi filter z aktivnim ogljem FreshAir.....	24
9.2	Čiščenje aparata.....	25
<b>10</b>	<b>Pomoč strankam.....</b>	<b>25</b>
10.1	Tehnični podatki.....	25
10.2	Zvoki delovanja.....	25
10.3	Tehnične napake.....	26
10.4	Servisna služba.....	27
10.5	Nazivna ploščica.....	27
<b>11</b>	<b>Zaustavljanje delovanja.....</b>	<b>27</b>
<b>12</b>	<b>Odstranjevanje.....</b>	<b>27</b>
12.1	Aparat pripravite za odstranitev.....	27
12.2	Okolju prijazno odstranjevanje aparata.....	28

Proizvajalec ves čas deluje v smeri nadaljnjega razvoja vseh tipov in modelov. Prosimo za razumevanje, ker si pridržujemo pravico do sprememb oblike, opreme in tehnike.

Simbol	Obrazložitev
	<p><b>Preberite navodila</b></p> <p>Pozorno preberite navodila v tem navodilu, da boste spoznali vse prednosti vašega novega aparata.</p>
	<p><b>Dodatne informacije na voljo na spletu</b></p> <p>Digitalna navodila z dodatnimi informacijami in v drugih jezikih so na voljo na spletu prek kode QR na sprednji strani teh navodil ali z vnosom servisne številke na naslovu <a href="http://home.liebherr.com/fridge-manuals">home.liebherr.com/fridge-manuals</a>.</p> <p>Servisna številka je navedena na tipski ploščici:</p>  <p style="text-align: right;"><i>Fig. Simbolična slika</i></p>
	<p><b>Preverjanje naprave</b></p> <p>Vse dele preverite, ali so utrpeli poškodbe med transportom. V primeru reklamacij se obrnite na trgovca ali na službo za stranke.</p>
	<p><b>Odstopanja</b></p> <p>Navodila so veljavna za več modelov, odstopanja so mogoča. Poglavja, ki veljajo samo za določene modele, so označena z zvezdico (*).</p>
	<p><b>Navodila za ravnanje in rezultati ravnanja</b></p> <p>Navodila za ravnanje so označena z ▶.</p> <p>Rezultati ravnanja so označeni z ▷.</p>
	<p><b>Videoposnetki</b></p> <p>Videoposnetki o aparatih so na voljo na kanalu YouTube za gospodinjske aparate Liebherr-Hausgeräte.</p>

Ta navodila za uporabo veljajo za:

WPbl(i)	42.. / 46.. / 50.. / 52..
WSbl(i)	42.. / 46.. / 50.. / 52.. / 77..

## 1 Kratek opis aparata

### 1.1 Obseg dobave

Vse dele preverite, ali so utrpeli poškodbe med transportom. V primeru reklamacij se obrnite na trgovca ali na servisno službo. (glejte 10.4 Servisna služba)

Pošiljka se sestavlja iz naslednjih delov:

- Samostoječi aparat
- Oprema (odvisno od modela)
- Montažni material (odvisno od modela)
- „Quick Start Guide“
- „Installation Guide“\*
- Servisna brošura

## 1.2 Pregled aparata in opreme

WPbl 42.. / 46.. /  
50..  
WPbli 50.. / 52..

WSbl 42.. / 46.. /  
50..  
WSbli 50.. / 52.. /  
77..

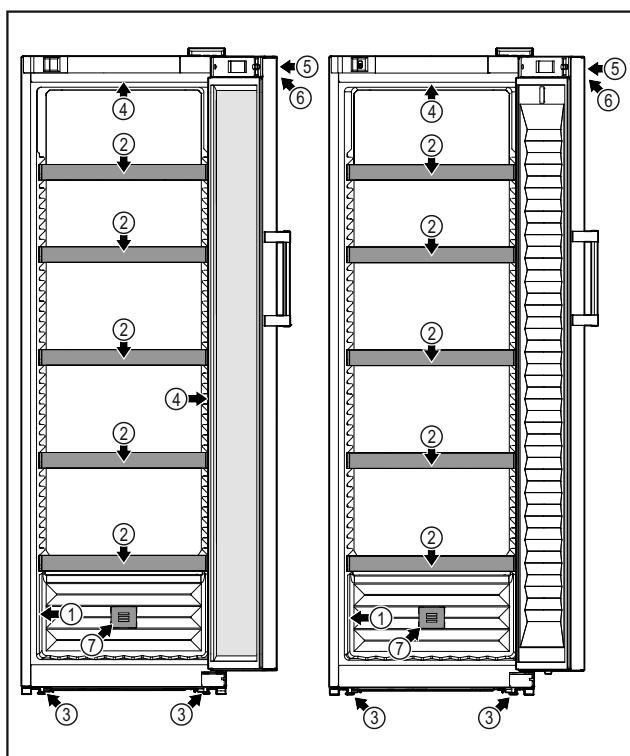

Fig. 1 Simbolična slika

- |                          |  |
|--------------------------|--|
| (1) Tipska ploščica      | (5) Ključavnica                                |
| (2) Polica za steklenice | (6) Upravljalni elementi in prikaz temperature |
| (3) Nastavitvene noge    | (7) Filter z aktivnim ogljem FreshAir          |
| (4) Notranja osvetlitev* |  |

## 1.3 SmartDevice

SmartDevice je rešitev za povezovanje vašega aparata za vino.

Če je vaš aparat združljiv s SmartDevice ali je nanj pripravljen, lahko svoj aparat hitro in enostavno povežete z svoje omrežje WLAN. Z aplikacijo SmartDevice lahko svoj aparat upravljate na mobilni končni napravi. V aplikaciji SmartDevice so vam na voljo dodatne funkcije in možnosti nastavitve.

Aparat, združljiv s SmartDevice:\*  
Vaš aparat lahko izvaja funkcijo SmartDevice. Če želite svoj aparat povezati v omrežje WLAN, morate prenesti aplikacijo SmartDevice.\*

Aparat, pripravljen na SmartDevice:\*  
Vaš aparat je pripravljen na uporabo s SmartDeviceBox. Najprej morate kupiti in namestiti SmartDeviceBox. Če želite svoj aparat povezati v omrežje WLAN, morate prenesti aplikacijo SmartDevice.\*

Več informacij o [smartdevice.liebherr.com](http://smartdevice.liebherr.com) SmartDevice:

Kupite SmartDeviceBox v trgovini Liebherr-Haushaltsgeräte:\*  
[home.liebherr.com/shop/de/deu/smartdevicebox.html](http://home.liebherr.com/shop/de/deu/smartdevicebox.html)\*

Prenesite aplikacijo SmartDevice:



Po namestitvi in nastavitvi aplikacije SmartDevice lahko svoj aparat z aplikacijo SmartDevice in funkcijo aparata WLAN (glejte 7.2.3 WLAN ) povežete v svoje omrežje WLAN.

### Nasvet

Funkcija SmartDevice ni na voljo v naslednjih državah: Rusija, Belorusija, Kazahstan.

Možnosti SmartDeviceBox ne morete uporabljati.\*

## 1.4 Področja uporabe aparata

### Uporaba v skladu s pravili

Aparat je primeren le za skladiščenje vina v gospodinjstvem okolju. Sem spada npr. uporaba

- v osebnih kuhinjah, penzionih z zajtrkom,
- s strani gostov v podeželskih hišicah, hotelih, motelih in drugih prenočitvenih objektih,
- pri cateringu in podobnih storitvah v veletrgovinah.

Aparat ni primeren za zmrzovanje živil.

Aparata ni mogoče uporabljati kot vgradno napravo.

Katera koli druga uporaba ni dovoljena.

### Predvidljiva napačna raba

Naslednji načini uporabe so izrecno prepovedani:

- Shranjevanje in hlajenje zdravil, krvne plazme, laboratorijskih preparatov in podobnih snovi in izdelkov v skladu z direktivo o medicinskih pripomočkih, 2007/47/ES
- Uporaba v eksplozijsko ogroženih območjih

Neprimerna uporaba aparata lahko povzroči poškodbe in kvarjenje shranjenih dobrin.

### Klimatski razredi

Aparat je narejen v skladu s klimatskim razredom za delovanje pri omejenih temperaturah okolice. Klimatski razred, v katerega spada vaš aparat, je natisnjen na nazivni ploščici.



# Splošni varnostni napotki

## Nasvet

► Da zagotovite brezhibno delovanje, upoštevajte navedene temperature okolja.

Klimatski razred	za temperaturo okolice od
SN	10 °C do 32 °C
N	16 °C do 32 °C
ST	16 °C do 38 °C
T	16 °C do 43 °C
SN-ST	10 °C do 38 °C
SN-T	10 °C do 43 °C

## 1.5 Skladnost

Tesnost krogotoka hladilnega sredstva je preizkušena. Aparat ustreza zadevnim varnostnim predpisom in direktivam.

Za trg EU:\* Aparat ustreza Direktivi 2014/53/EU.\*

Za trg GB:\* Aparat ustreza dokumentu Radio Equipment Regulations 2017 SI 2017 No. 1206.\*

Celotno besedilo izjave EU o skladnosti je na voljo na spletnem mestu: [www.Liebherr.com](http://www.Liebherr.com)

Zaradi neobstojećih direktiv za učinkovitost energije za aparate za temperiranje vina oba predala za vino pri klasificiranju učinkovitosti energije označujemo kot kletna predala.

## 1.6 Snovi SVHC v skladu z Uredbo REACH

Kliknite to povezavo, če želite preveriti, ali vaš aparat vključuje snovi SVHC v skladu z Uredbo REACH [home.liebherr.com/de/deu/de/liebherr-erleben/nachhaltigkeit/umwelt/scip/scip.html](http://home.liebherr.com/de/deu/de/liebherr-erleben/nachhaltigkeit/umwelt/scip/scip.html)

## 1.7 Zbirka podatkov EPREL

Od 1. marca 2021 bodo podatki o oznaki porabe energije in okoljevarstvenih zahtevah na voljo v evropski zbirki podatkov o izdelkih (EPREL). Zbirka podatkov o izdelkih je na voljo na naslovu <https://eprel.ec.europa.eu/>. Pozvani boste, da vnesete oznako modela. Oznaka modela je navedena na tipski ploščici.

## 2 Splošni varnostni napotki

Ta navodila za uporabo skrbno hranite, tako da jih lahko kadar koli znova preberete.

Če aparat izročite naslednjemu imetniku, mu izročite tudi navodila za uporabo.

Za pravilno in varno uporabo aparata pred uporabo skrbno preberite ta navodila za uporabo. Vedno upoštevajte navodila, varnostne napotke in opozorila, navedena v njih. Ti razdelki so pomembni za varno in brezhibno inštalacijo in uporabo aparata.

## Nevarnosti za uporabnika:

- Ta aparat lahko uporabljajo otroci in osebe z zmanjšanimi telesnimi, zaznavnimi ali duševnimi sposobnostmi ali pomanjkanjem izkušenj in znanja, če so pri tem pod nadzorom ali pa so bili seznanjeni z varno uporabo polnilnika in se zavedajo morebitnih nevarnosti. Otroci se z aparatom ne smejo igrati. Čiščenja in vzdrževanja s strani uporabnika otroci ne smejo izvajati brez nadzorstva. Otroci, stari 3–8 let, lahko polnijo in praznijo aparat. Otroci, mlajši od 3 let, se ne smejo približevati aparatu, če niso pod neprestanim nadzorom.
- Vtičnica mora biti lahko dostopna, da lahko aparat v skrajnem primeru hitro odklopite z električnega omrežja. Biti mora izven območja zadnjega dela naprave.
- Ko želite aparat izklopiti iz električnega omrežja, vedno primite za vtič. Ne vlecite za kabel.
- V primeru napake izvlecite vtič ali izključite varovalko.
- Ne poškodujte napeljave priključka na omrežje. Aparata ne uporabljajte s poškodovano napeljavo.
- Popravila in posege na aparatu lahko opravlja samo servisna služba ali drugi za to izšolani strokovnjaki.
- Aparat montirajte, priključite in odvrzite le v skladu z navodili.

## Nevarnost požara:

- Vsebovano hladilno sredstvo (podatki na nazivni ploščici) je okolju prijazno, a vnetljivo. Izhajajoče hladilno sredstvo se lahko vname.
  - Ne poškodujte cevi obtoka hlajenja.
  - V notranjosti aparata ne uporabljajte virov vžiga.
  - V notranjosti aparata ne uporabljajte električnih naprav (npr. parnih čistilcev, grelnih teles, aparatov za pripravo sladoleđa itd.).
  - Če uhaja hladilno sredstvo: Odstranite odprt ogenj ali druge vire vžiga v bližini postavitve aparata. Prostor dobro prezračite. Obvestite servisno službo.
- V aparatu ne hranite eksplozivnih snovi ali razpršil z vnetljivimi potisnimi plini, kot so npr. butan, propan, pentan itd. Takšna razpršila boste razpoznali po natisnjeni navedbi vsebine ali po simbolu za vnetljive snovi. Morebitno uhajajoči plini se lahko zaradi električnih podsklopov vnamejo.

- Prižgane sveče, svetilke in druge predmete z odprtim ognjem držite proč od aparata, da ne pride do vžiga.
- Alkoholne pijače in druge posode, ki vsebujejo alkohol, hranite le trdno zaprte. Morebitno uhajajoč alkohol se lahko zaradi električnih podsklopov vname.

## Nevarnost padca ali prevrnitve:

- Podstavkov, predalov, vrat itn. ne uporabljajte kot stopnico in se nanje ne naslanjajte. To velja posebno za otroke.

## Nevarnost zaradi zastrupitve z živili:

- Ne uživajte živil, ki ste jih predolgo hranili v aparatu.

## Nevarnost omrzlin, občutka odrevenelosti in bolečin:

- Preprečujte daljši stik kože z mrzlimi površinami ali ohlajeno/zamrznjeno hrano ali poskrbite za ustrezne zaščitne ukrepe, npr. nosite rokavice.

## Nevarnost osebnih in materialnih poškodb:

- Vroča para lahko povzroči telesne poškodbe. Za odtajevanje ne uporabljajte električnih grelnih ali parnih čistilnih aparatov, odprtega ognja ali razpršil za odtajevanje.
- Ledu ne odstranjajte z ostrimi predmeti.

## Nevarnost stiska:

- Pri odpiranju in zapiranju vrat se ne dotikajte tečajev. Lahko ukleščite prste.

## Simboli na napravi:



Simbol se lahko nahaja na kompresorju. Nanaša se na olje v kompresorju in opozarja na naslednjo nevarnost: Lahko je smrtno, če ga pogoltnete ali če vdre v dihalne poti. Ta napotek je pomemben samo za recikliranje. V normalnem načinu ne obstaja nobena nevarnost.



Simbol se nahaja na kompresorju in označuje nevarnost vnetljivih snovi. Nalepke ne odstranite.



Takšno ali podobno nalepko boste lahko našli na zadnji strani naprave. Opozarja na to, da so v vratih in/ali v ohišju vakuumski izolacijski paneli (VIP) ali perlitovi paneli. Ta napotek je pomemben samo za recikliranje. Nalepke ne odstranite.

## Upoštevajte opozorila in nadaljnje specifične napotke v drugih poglavjih:

	NEVARNOST	označuje neposredno nevarno situacijo, katere posledica je lahko smrt ali težke telesne poškodbe, če je ne preprečite.
--	-----------	--

	OPOZORILO	označuje nevarno situacijo, katere posledica je lahko smrt ali težke telesne poškodbe, če je ne preprečite.
	POZOR	označuje nevarno situacijo, katere posledica so lahko lažje ali srednje telesne poškodbe, če je ne preprečite.
	OBVESTILO	označuje nevarno situacijo, katere posledica je lahko materialna škoda, če je ne preprečite.
	Nasvet	označuje uporabne napotke in namige.



## 3 Način delovanja zaslona Touch

Napravo upravljate z zaslonom Touch. Z zaslonom Touch (v nadaljevanju imenovan »zaslon«) izbirate funkcije naprave, tako da se jih dotaknete. Če 10 sekund na zaslonu ne izvedete nobenega ukrepa, se ta preklopi nazaj v nadrejeni meni ali neposredno na prikaz stanja.

### 3.1 Krmarjenje in razlaga simbolov

Na slikah se uporablja različne simbole za krmarjenje z zaslonom. Ti simboli so opisani v preglednici v nadaljevanju.



Simbol	Opis
	<b>Pritisnite navigacijsko puščico naprej:</b> V meniju se pomaknete za en korak naprej.
	<b>Pritisnite navigacijsko puščico nazaj:</b> V meniju se pomaknete za en korak nazaj.
	<b>Pritisnite navigacijsko puščico nazaj za 3 sekunde:</b> V glavnem meniju ali iz nastavitvenega menija preklopite nazaj na prikaz stanja.
	<b>Navigacijsko puščico pritisnite večkrat zapored:</b> V meniju se pomaknete do želene funkcije.
	<b>Pritisnite simbol za potrditev:</b> Aktiviranje/deaktiviranje funkcije. Odprite podmeni.
	<b>Pritisnite simbol za potrditev v povezavi s simbolom za premik nazaj:</b> Pomaknite se za eno raven menija nazaj.
	<b>Puščica z uro:</b> Do naslednjega prikaza na zaslonu traja več kot 10 sekund.

Simbol	Opis
	<p><b>Puščica z navedbo ure:</b> Do naslednjega prikaza na zaslonu traja navedeni čas.</p>
	<p><b>Odprite simbol »nastavitveni meni«:</b> Premaknete se do nastavitvenega menija in odprite nastavitveni meni. Če je potrebno: V nastavitvenem meniju se pomaknite do zelene funkcije. (glejte 3.2.1 Odprite nastavitveni meni)</p>
	<p><b>Odprite simbol »napredni meni«:</b> Premaknete se do naprednega menija in odprite napredni meni. Če je potrebno: V naprednem meniju se pomaknite do zelene funkcije. (glejte 3.2.2 Odprite napredni meni)</p>
V 10 sekundah ni nobenega dejanja	Če 10 sekund na zaslonu ne izvedete nobenega ukrepa, se ta preklopi nazaj v nadrejeni meni ali neposredno na prikaz stanja.
Odprite vrata in jih znova zaprete	Če odprete vrata in jih takoj zopet zaprete, se prikaz preklopi naravnost nazaj na prikaz stanja.

Opomba: Slike zaslona so prikazane z angleškimi izrazi.

## 3.2 Meniji

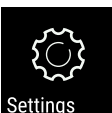
Funkcije naprave so razporejene v različne menije.

Meni	Opis
Glavni meni	Ko napravo vklopite, se samodejno znajdete v glavnem meniju. Od tukaj se pomikate do najpomembnejših funkcij naprave, nastavitvenega menija in naprednega menija.
 Settings Nastavitveni meni	Nastavitveni meni vsebuje nadaljnje funkcije naprave za nastavljanje vaše naprave. (glejte 3.2.1 Odprite nastavitveni meni)
 HCM Napredni meni	Napredni meni vsebuje posebne funkcije naprave za nastavljanje vaše naprave. Dostop do razširjenega menija je zaščiten s številčno kodo <b>151</b> . (glejte 3.2.2 Odprite napredni meni)

### 3.2.1 Odprite nastavitveni meni

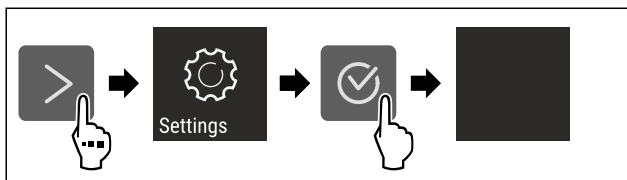

Fig. 2 Simbolična slika

- ▶ Izvedite korake, ki so prikazani na sliki.
- ▷ Nastavitveni meni je odprt.
- ▶ Če je potrebno: Pomaknite se do zelene funkcije.

### 3.2.2 Odprite napredni meni

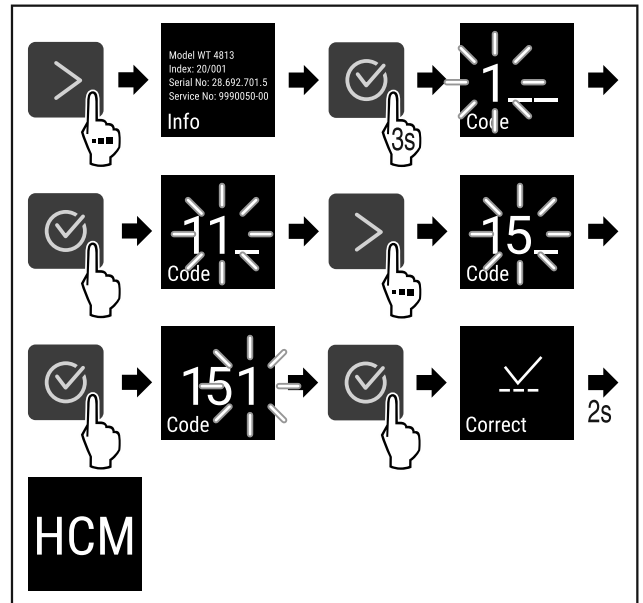

Fig. 3 Dostop s številčno kodo 151

- ▶ Izvedite korake, ki so prikazani na sliki.
- ▷ Napredni meni je odprt.
- ▶ Če je potrebno: Pomaknite se do zelene funkcije.

## 3.3 Način spanja

Če se zaslona ne dotaknete 1 minuto, se preklopi način spanja. V načinu spanja je svetlost prikazovanja zatemnjena.

### 3.3.1 Izhod iz načina spanja

- ▶ Pritisnite katero koli tipko za krmarjenje.
- ▷ Način spanja se konča.

## 4 Zagon

### 4.1 Vklop naprave (prvi zagon)

Zagotovite, da so izpolnjeni naslednji predpogoji:

- Naprava je postavljena in priključena v skladu z navodili za montažo.
- Vsi lepilni trakovi, samolepilne in zaščitne folije ter transportna varovala v napravi in na njej so odstranjeni.
- Vsi reklamni elementi so odstranjeni iz predalov.
- Način delovanja zaslona Touch poznate. (glejte 3 Način delovanja zaslona Touch)

#### Napravo vklopite na zaslonu Touch:

- ▶ Če je zaslon v načinu spanja: Na kratko se dotaknite zaslona.
- ▶ Izvedite korake, ki so prikazani na sliki.

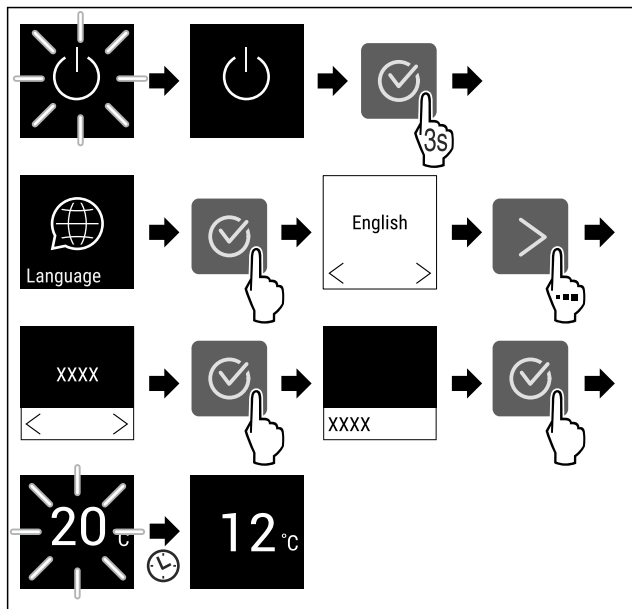

Fig. 4 Simbolična slika

- ▷ Prikaže se prikaz stanja. (glejte 7.1 Elementi za upravljanje in prikaz)
- ▷ Naprava hladi na tovarniško nastavljeni temperaturi.
- ▷ Naprava se zažene v demonstracijskem načinu (prikaže se prikaz stanja z napisom DEMO): Če je naprava v demonstracijskem načinu, ga lahko deaktivirate v naslednjih 5 minutah. (glejte 7.2.20 Demonstracijski način )

#### Nadaljnje informacije:

- Zaženite SmartDevice. (glejte 1.3 SmartDevice) in (glejte 7.2.3 WLAN )

#### Nasvet

Pribor lahko kupite v trgovini Liebherr-Hausgeräte na [home.liebherr.com/shop/de/deu/zubehor.html](http://home.liebherr.com/shop/de/deu/zubehor.html).

## 5 Skladiščenje

### 5.1 Nasveti za shranjevanje



#### OPOZORILO

Nevarnost požara

- ▶ V prostoru za živila v aparatu ne uporabljajte električnih naprav, razen če tega ne dovoli proizvajalec.

#### Nasvet

Poraba energije narašča in moč hlajenja se niža, če ni dovolj prezračevanja.

- ▶ Zračne reže morajo biti vedno proste.

Upoštevajte naslednje smernice za shranjevanje:

- Prezračevalne reže znotraj na zadnji steni morajo biti vedno proste.
- Zračne reže na ventilatorju morajo biti vedno proste.
- Tekočine hranite v zaprtih posodah.
- Odlagalne police prestavite glede na zahtevano višino.
- Upoštevajte največjo polnilno obremenitev. (glejte 10.1 Tehnični podatki)

## 5.2 Skice nalaganja

### 5.2.1 WPbl 42.. / WSbl 42..

Največje število steklenic je možno samo z navedenimi razmiki.

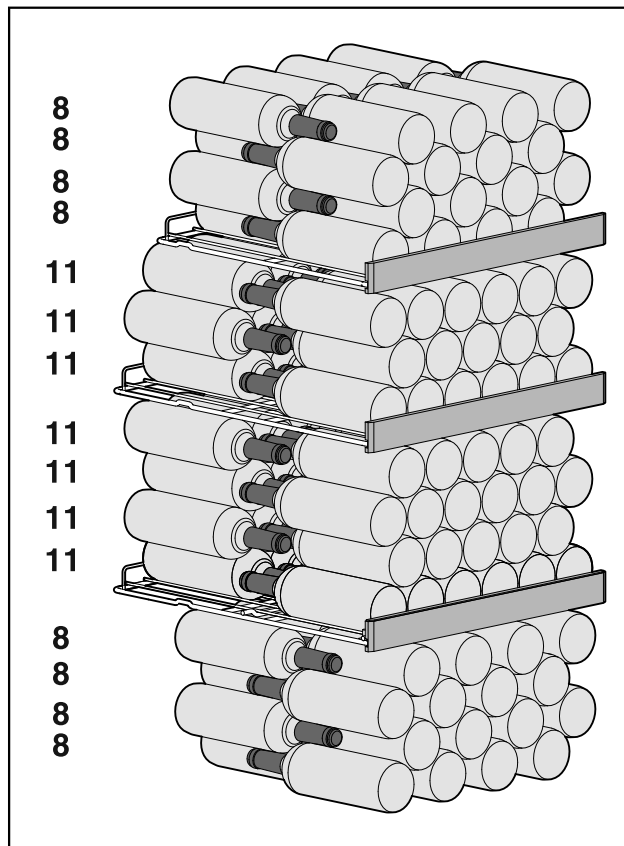

Fig. 5 Skupno 141 steklenic

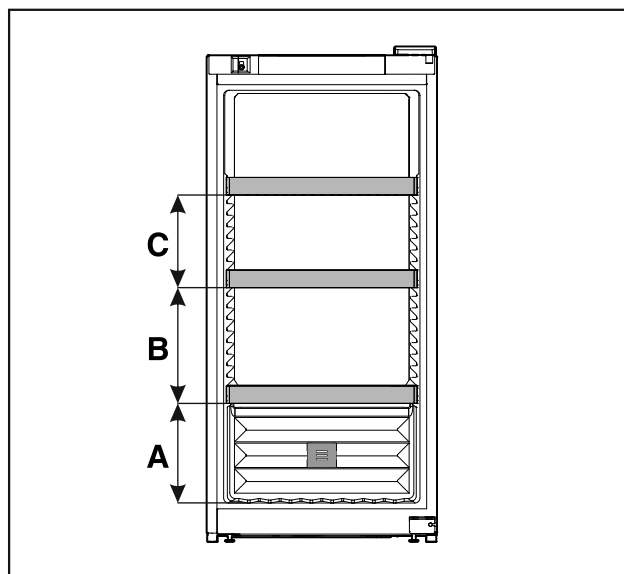

Fig. 6 Razmiki med pokrivnimi rešetkami

	WPbl 42.. / WSbl 42..
A	260 mm
B	300 mm
C	240 mm

# Skladiščenje

## 5.2.2 WPbl 46.. / WSbl 46..

Največje število steklenic je možno samo z navedenimi razmiki.

WPbl 46.. / WSbl 46..	
<b>B</b>	300 mm
<b>C</b>	300 mm
<b>D</b>	180 mm

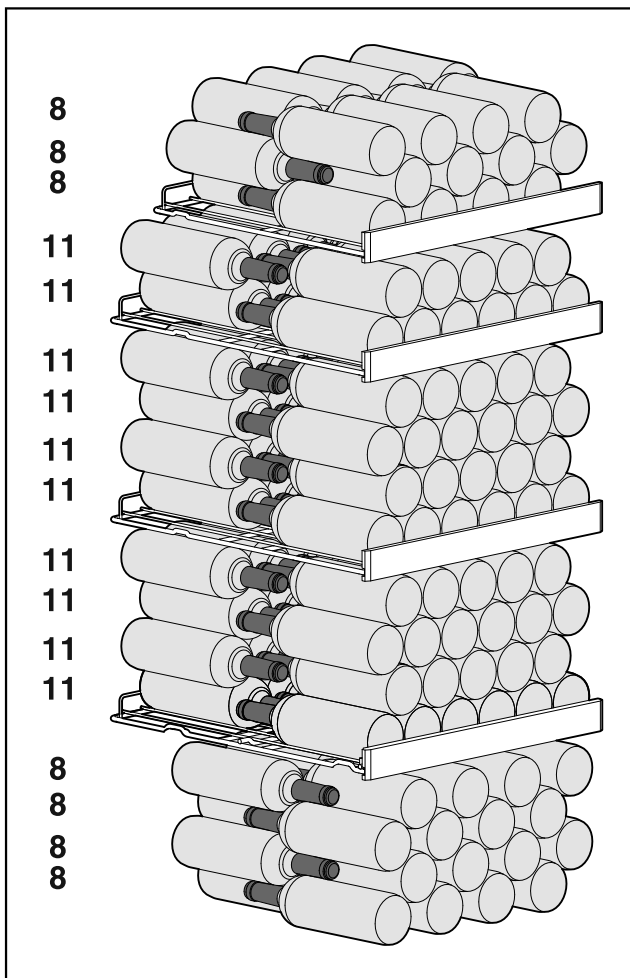

Fig. 7 Skupno 166 steklenic

## 5.2.3 WPbl 50.. / WSbl 50..

Največje število steklenic je možno samo z navedenimi razmiki.

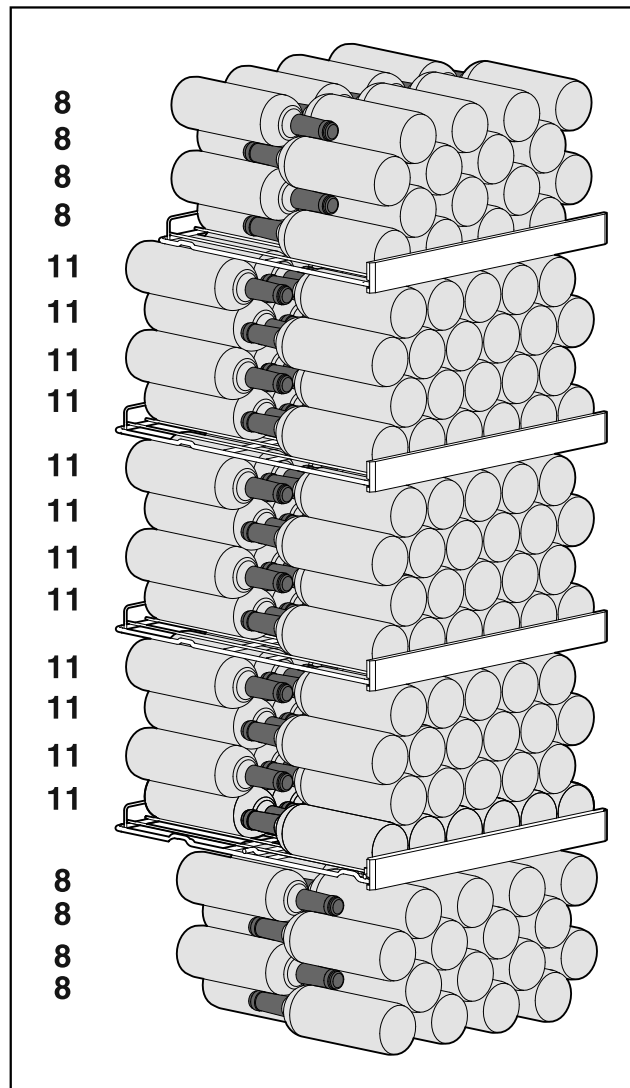

Fig. 9 Skupno 196 steklenic

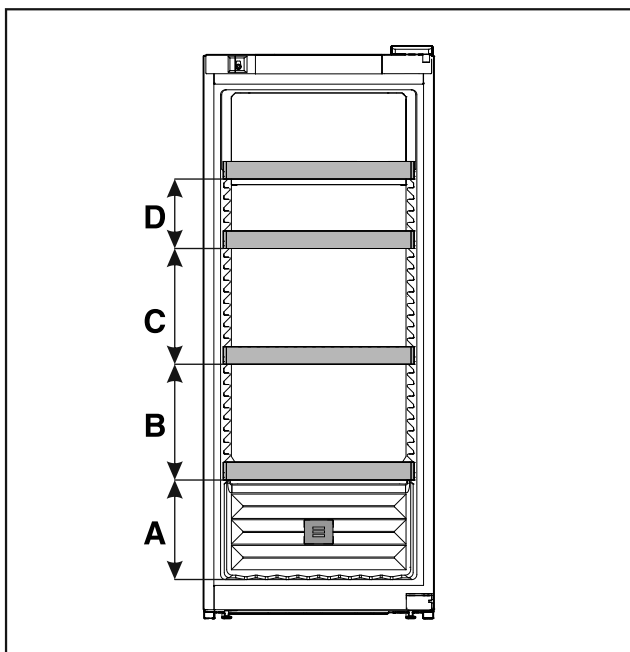

Fig. 8 Razmiki med pokrivnimi rešetkami

WPbl 46.. / WSbl 46..	
<b>A</b>	260 mm



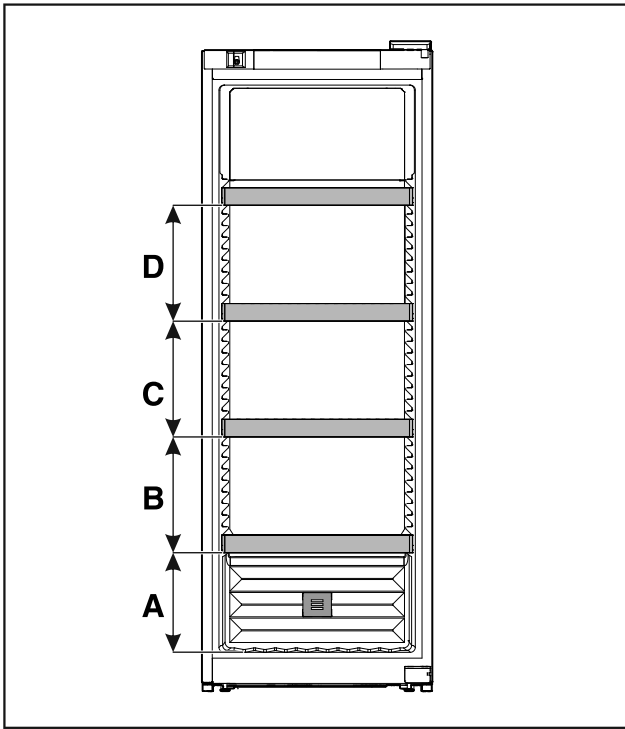

Fig. 10 Razmiki med pokrivnimi reškami

	WPbl 50.. / WSbl 50..
A	260 mm
B	300 mm
C	300 mm
D	300 mm

## 5.2.4 WPbli 50.. / WSbli 50..

Največje število steklenic je možno samo z navedenimi razmiki.

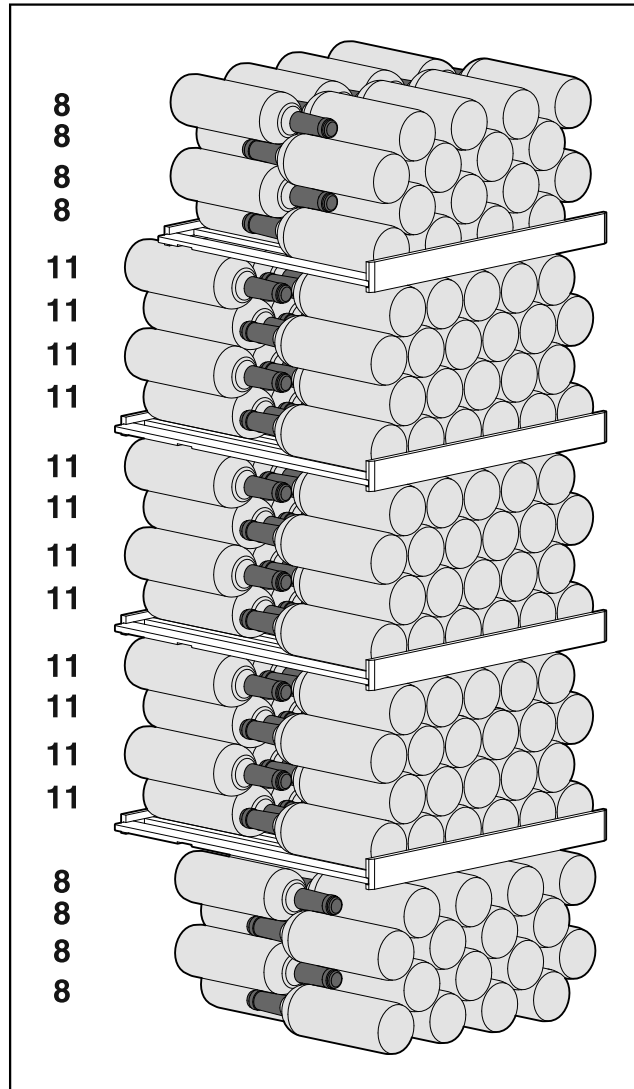

Fig. 11 Skupno 196 steklenic

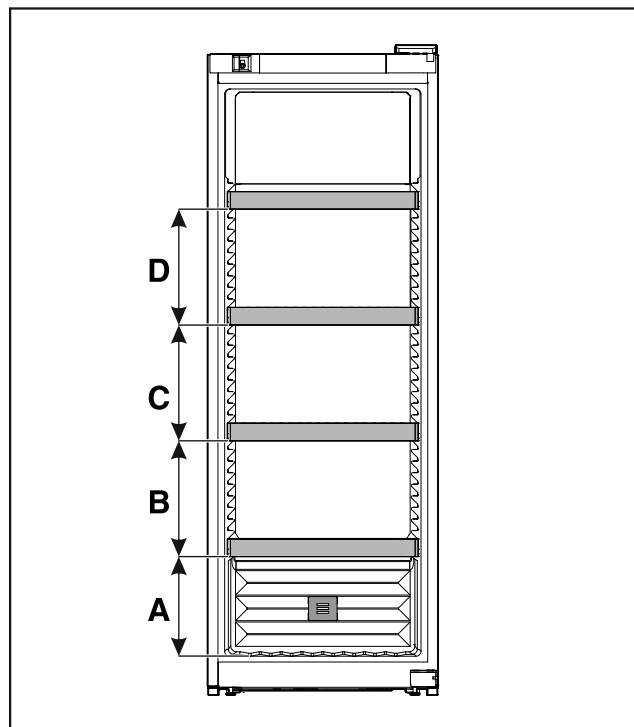

Fig. 12 Razmiki med pokrivnimi reškami

# Skladiščenje

	WPbli 50.. / WSbli 50..
A	260 mm
B	300 mm
C	300 mm
D	300 mm

## WPbli 52.. / WSbli 52..

Največje število steklenic je možno samo z navedenimi razmiki.

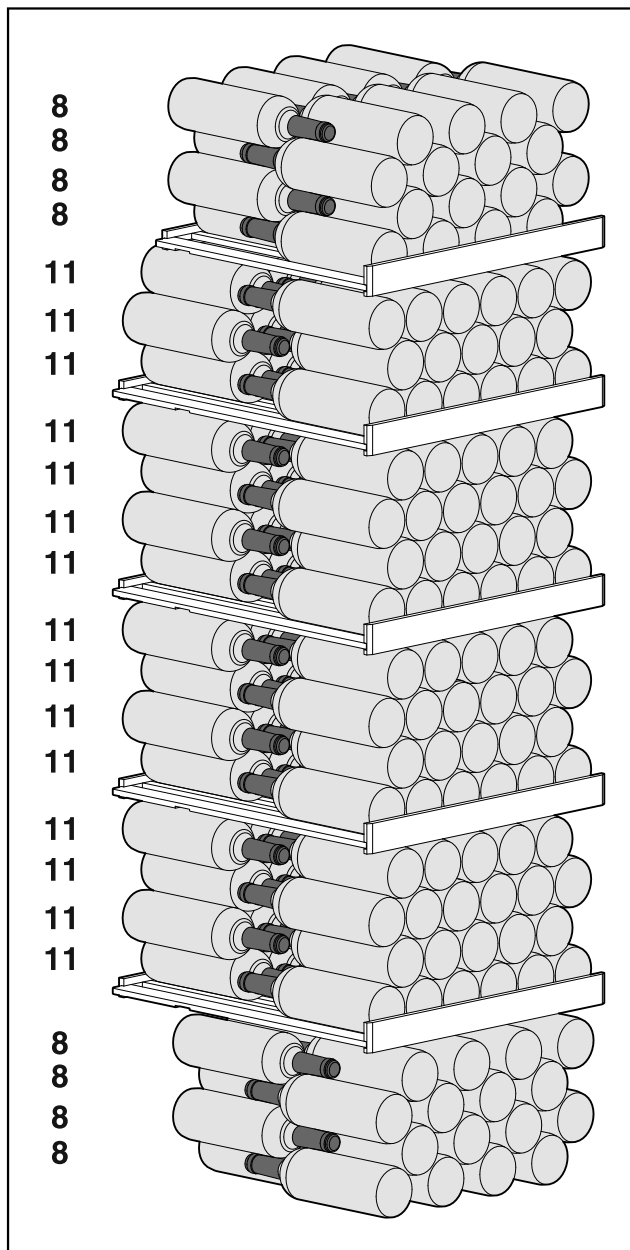

Fig. 13 Skupno 229 steklenic

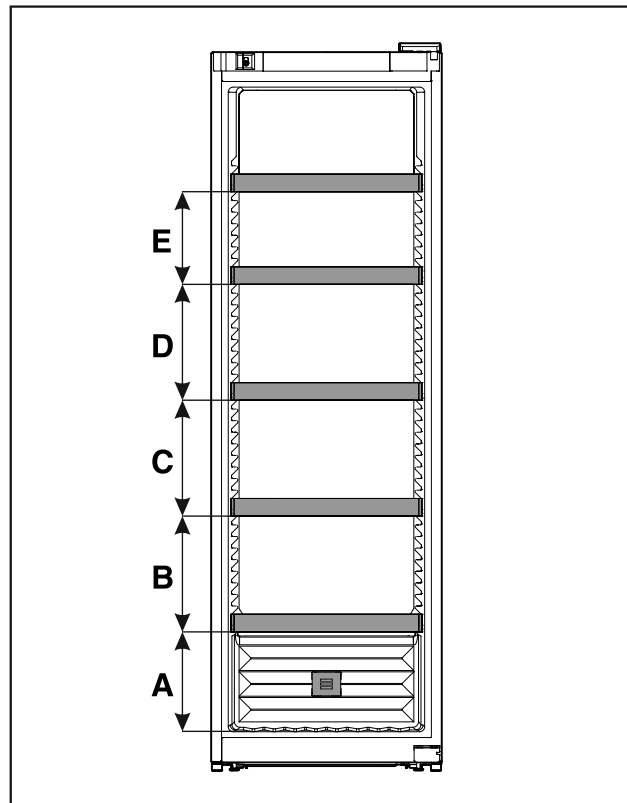

Fig. 14 Razmiki med pokrivnimi rešetkami

	WPbli 52.. / WSbli 52..
A	260 mm
B	300 mm
C	300 mm
D	300 mm
E	240 mm

## WSbli 77..

Največje število steklenic je možno samo z navedenimi razmiki.

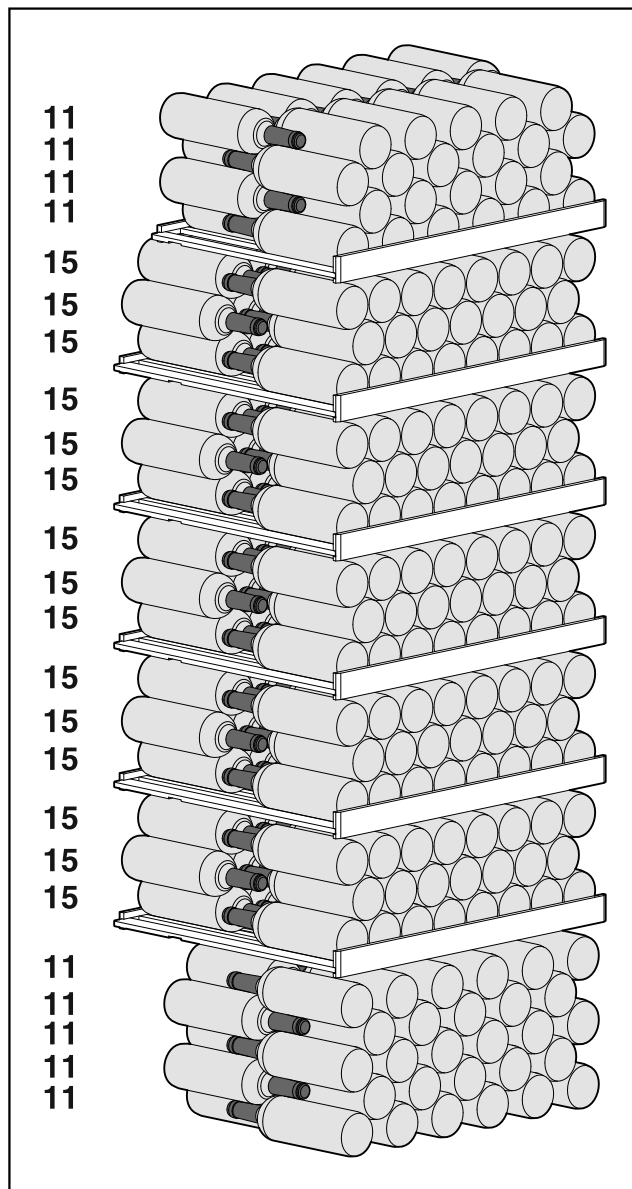

Fig. 15 Skupno 324 steklenic

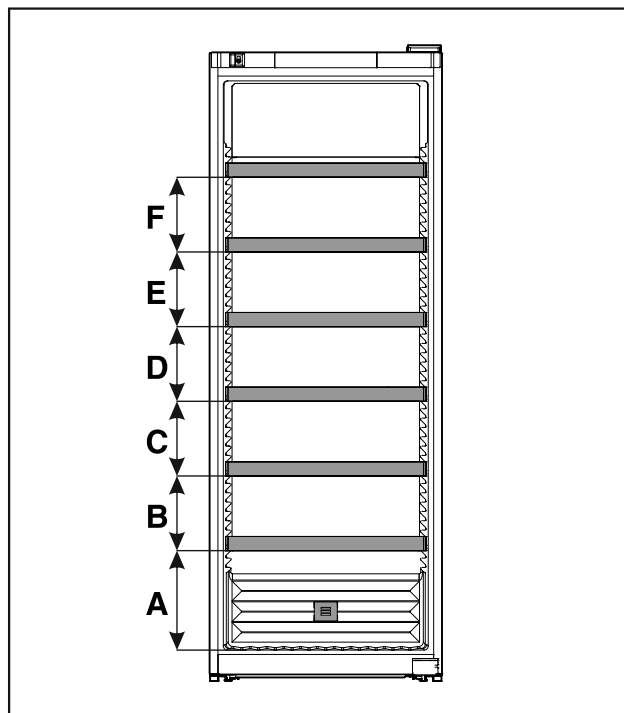

Fig. 16 Razmiki med pokravnimi rešetkami

WSbli 77..	
A	320 mm
B	240 mm
C	240 mm
D	240 mm
E	240 mm
F	240 mm

## 6 Varčevanje z energijo

- Vedno pazite na dobro prezračevanje in odzračevanje. Zračnih odprtin oz. mrež ne pokrivajte.
- Zračne reže ventilatorja morajo biti vedno proste.
- Naprave ne postavljajte na mesta, ki so neposredno izpostavljena sončnim žarkom, poleg ogrevalnih in podobnih naprav.
- Če napravo postavite neposredno ob pečico, se poraba energije lahko malo poveša. To je odvisno od trajanja uporabe in intenzivnosti uporabe pečice.
- Poraba energije je odvisna od pogojev namestitve npr. od temperature okolice (glejte 1.4 Področja uporabe aparata). Če je temperatura okolice višja, se lahko poraba energije poveča.
- Aparat čim prej spet zaprite.
- Kolikor nižjo temperaturo nastavite, toliko večja bo poraba energije.

Nakopičen prah povečuje porabo energije:

- S hladilnega stroja z izmenjevalnikom toplote - kovinska rešetka na zadnji strani aparata - morate prah očistiti enkrat letno.



## 7 Upravljanje

### 7.1 Elementi za upravljanje in prikaz

Zaslon omogoča hiter pregled nad trenutnim stanjem naprave, nastavitvijo temperature, stanjem funkcij, nastavitvami ter sporočili alarma in sporočili o napakah.

Upravljanje potek prek navigacijskih puščic in simbola za potrditev.

Funkcije lahko aktivirate ali deaktivirate ter spreminjate nastavitvene vrednosti.

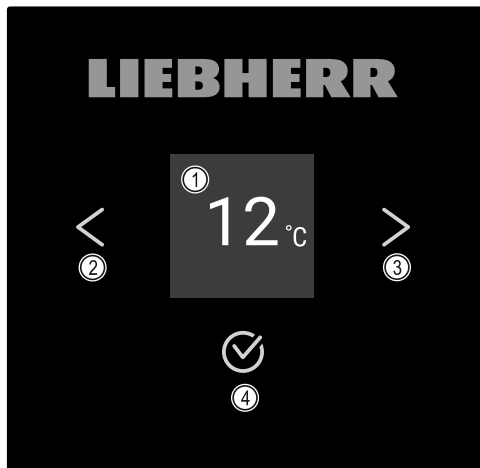

Fig. 17 Prikaz

- (1) Prikaz stanja
- (2) Navigacijska puščica nazaj
- (3) Navigacijska puščica naprej
- (4) Potrditev

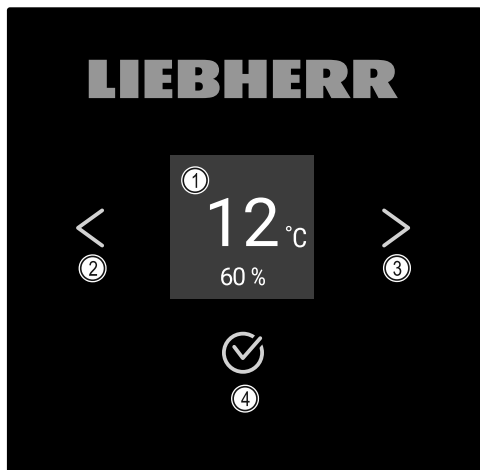

Fig. 18 Zaslon s funkcijo HumidityControl

- (1) Prikaz stanja
- (2) Navigacijska puščica nazaj
- (3) Navigacijska puščica naprej
- (4) Potrditev

#### Prikaz stanja

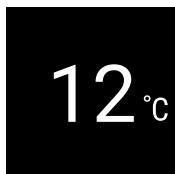

Fig. 19 Prikaz stanja s temperaturo\*

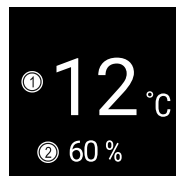

Fig. 20 Prikaz stanja\*



- (1) Temperatura
- (2) Uravnavanje vlažnosti

Prikaz stanja prikazuje temperaturo in je izhodiščni prikaz. Od tam dalje se lahko premaknete do funkcij in nastavitvev. Prikaz stanja lahko prikazuje različne simbole prikaza.

#### Prikazni simboli

Prikazni simboli informirajo o trenutnem stanju naprave.

Simbol	Stanje naprave
	<b>Standby</b> Naprava je izklopljena.
	<b>Utripajoč simbol pripravljenosti</b> Poteka zagon naprave.
	<b>Utripajoča temperatura</b> Ciljna temperatura še ni dosežena. Naprava se ohlaja na nastavljeno temperaturo.
	<b>Prikaz temperature</b>
	<b>Prikazan je simbol D</b> Aktiviran je preskusni način.
	<b>Utripajoč simbol</b> Napaka še ni bila odpravljena.
	<b>Simbol napake</b> Aktivirano je stanje napake.
	<b>Bela vrstica spodaj</b> Podmeni
	<b>Belo ozadje</b> Predhodna nastavitvev, aktivna nastavitvev ali aktivna vrednost

Simbol	Stanje naprave
	<b>Vse večja vrstica</b> Pritisnite tipko in jo pridržite 3 sekunde, da aktivirate nastavitvev.
	<b>Vse manjša vrstica</b> Pritisnite tipko in jo pridržite 3 sekunde, da deaktivirate nastavitvev.

Simboli v prikazu stanja

## Zvočni signali

Signal se predvaja v naslednjih primerih:

- Ob potrditvi funkcije ali vrednosti.
- Če funkcije ali vrednosti ni mogoče aktivirati ali deaktivirati.
- Ko pride do napake.
- Pri sporočilu alarma.

Tone alarmov lahko vklopite in izklopite v uporabniškem meniju.

## 7.2 Funkcije naprave

### 7.2.1 Napotki za funkcije naprave

Funkcije naprave so tovarniško nastavljeni tako, da je vaša naprava popolnoma funkcionalna.

Pred spreminjanjem, aktiviranjem ali deaktiviranjem funkcij naprave se prepričajte, da so izpolnjeni naslednji pogoji:

- Prebrali in razumeli ste opise za delo s funkcijami na zaslonu.
- Spoznali ste se z upravljanjem in prikazovalnimi elementi svoje naprave. (glejte 7.1 Elementi za upravljanje in prikaz)

### 7.2.2 Vklop in izklop naprave

Ta nastavev omogoča vklop in izklop celotne naprave.

#### Vklop naprave

##### Brez aktiviranega načina DemoMode:

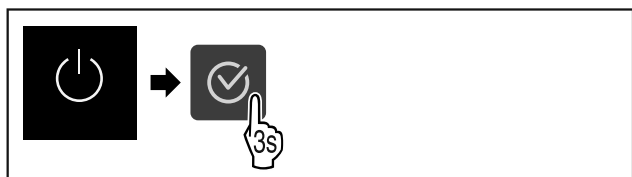

Fig. 21

- ▶ Izvedite korake, ki so prikazani na sliki.

##### Z aktiviranim načinom DemoMode:

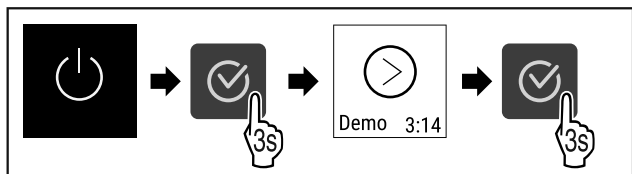

Fig. 22

- ▶ Izvedite korake, ki so prikazani na sliki.

#### Nasvet

Način DemoMode deaktivirajte pred potekom časovnika.

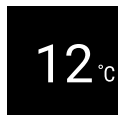

Fig. 23 \*

- ▷ Na zaslonu se prikaže temperatura.

#### Izklop naprave



Fig. 24

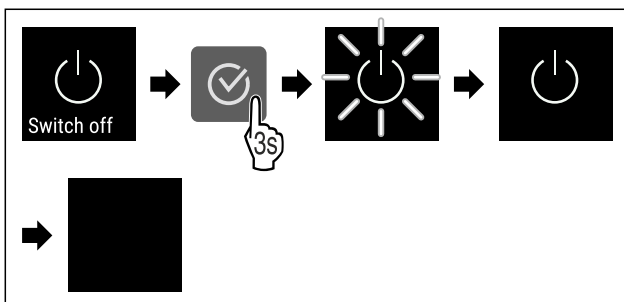

Fig. 25

- ▶ Izvedite korake, ki so prikazani na sliki.
- ▷ Na zaslonu je prikazan simbol pripravljenosti.
- ▷ Zaslon se po pribl. 10 minutah izklopi.

### 7.2.3 WLAN

S to funkcijo lahko svoj aparat povežete v omrežje WLAN. Potem ga lahko prek aplikacije SmartDevice upravljate na mobilni končni napravi. S to funkcijo lahko prekinete ali ponastavite povezavo WLAN.

Če želite svoj aparat povezati v omrežje WLAN, potrebujete SmartDeviceBox.\*

Več informacij o SmartDevice: (glejte 1.3 SmartDevice)

#### Nasvet

Funkcija SmartDevice ni na voljo v naslednjih državah: Rusija, Belorusija, Kazahstan.

Možnosti SmartDeviceBox ne morete uporabljati.\*

#### Prva vzpostavitev povezave WLAN

Zagotovite, da so izpolnjeni naslednji predpogoji:

- SmartDeviceBox je kupljen in vstavljen. (glejte 1.3 SmartDevice) \*
- Aplikacija SmartDevice je nameščena (glejte [apps.home.liebherr.com](https://apps.home.liebherr.com)).
- Registracija v aplikacijo SmartDevice je končana.

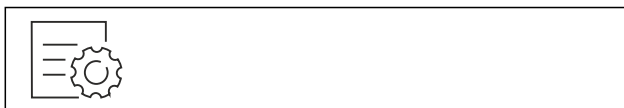

Fig. 26

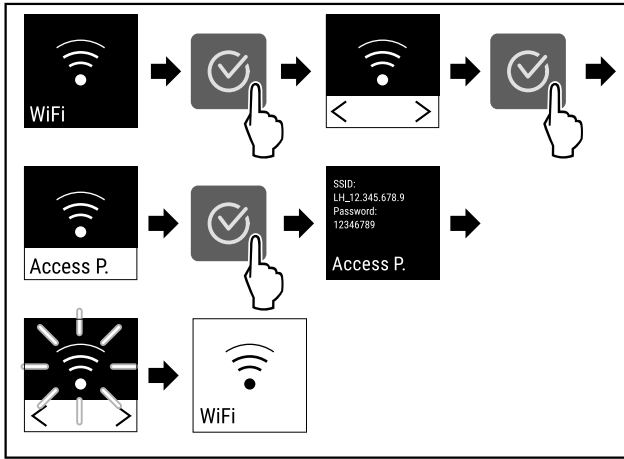

Fig. 27

- ▶ Izvedite korake, ki so prikazani na sliki.
- ▷ Povezava je vzpostavljena.

### Prekinitev povezave WLAN



Fig. 28

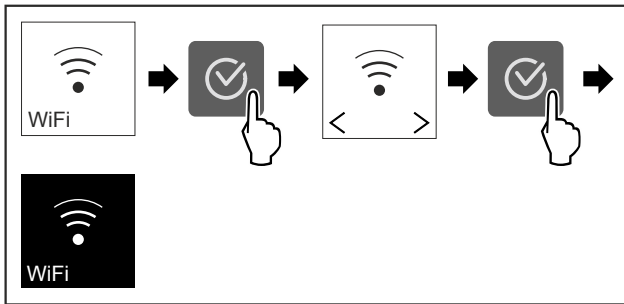

Fig. 29

- ▶ Izvedite korake, ki so prikazani na sliki.
- ▷ Povezava je prekinjena.

### Ponastavitev povezave WLAN



Fig. 30

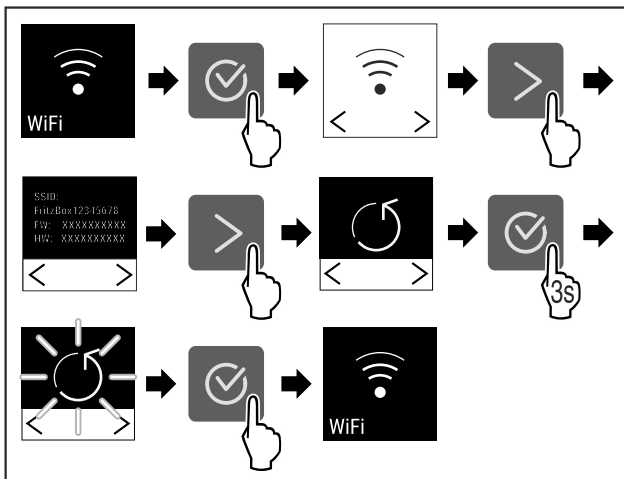

Fig. 31

- ▶ Izvedite korake, ki so prikazani na sliki.

- ▷ Povezava WLAN in druge nastavitve WLAN so ponastavljene na tovarniške nastavitve.

### Prikaz informacij o povezavi WLAN



Fig. 32

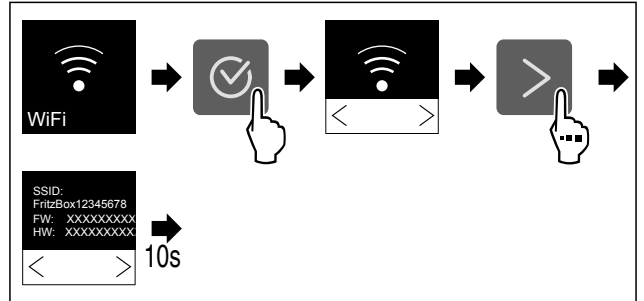

Fig. 33

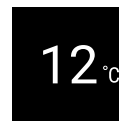

Fig. 34 Prikaz stanja

- ▶ Izvedite korake, ki so prikazani na sliki.

## 7.2.4 Temperatura

Temperatura je odvisna od naslednjih faktorjev:

- od pogostosti odpiranja vrat,
- od trajanja odpiranja vrat,
- od temperature prostora, v katerem naprava stoji,
- od vrste, temperature in količine ohlajenih živil,

### Nastavitev temperature

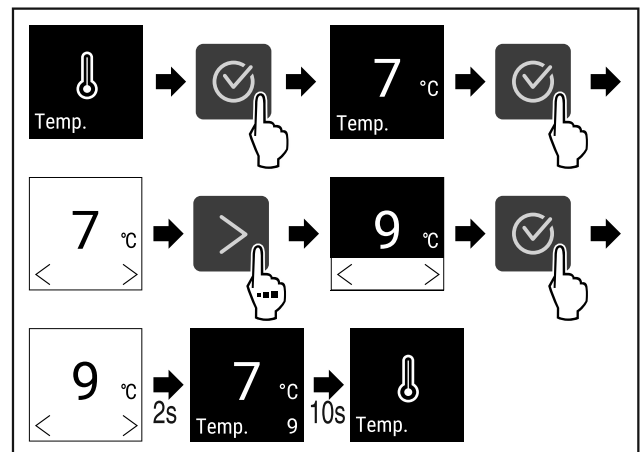

Fig. 35 Preklop temperature iz 7 °C na 9 °C

- ▶ Izvedite korake, ki so prikazani na sliki.
- ▷ Temperatura je nastavljena.

## 7.2.5 Temperaturna enota

S to funkcijo nastavljate temperaturno enoto. Kot temperaturno enoto lahko nastavite stopinje Celzija ali stopinje Fahrenheita.

## Nastavitev temperature enote



Fig. 36

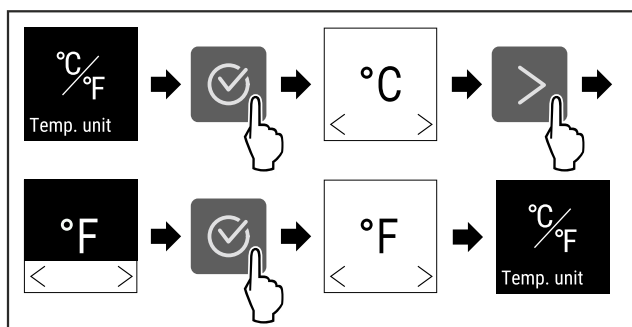

Fig. 37 Simbolična slika: Preklop s stopinj Celzija na stopinje Fahrenheita.

- ▶ Izvedite korake, ki so prikazani na sliki.
- ▷ Temperaturna enota je nastavljena.



## 7.2.6 SabbathMode

S to funkcijo aktivirate ali deaktivirate SabbathMode. Ko aktivirate to funkcijo, se nekatere elektronske funkcije izklopijo. Vaša naprava s tem izpolnjuje verske zahteve glede judovskih praznikov, kot npr. na Sabat in izpolnjuje certifikat Kosher STAR-K.

Stanje naprave pri aktivnem SabbathMode
Prikaz stanja neprestano prikazuje SabbathMode.
Vse funkcije na zaslonu, razen <b>funkcije Deaktiviranje SabbathMode</b> , so zaklenjene.
Aktivne funkcije ostanejo aktivirane.
Ko zaprete vrata, ostane zaslon svetel.
Notranja osvetlitev je deaktivirana.
Opomniki se ne izvajajo. Nastavljeni časovni interval se ustavi.
Opomniki in opozorila niso prikazani.
Ni alarma na vratih.
Ni alarma za temperaturo.
Po izpadu toka naprava samodejno preklopi nazaj v SabbathMode.

Stanje naprave

### Nasvet

Ta aparat ima potrdilo inštituta »Institute for Science and Halacha«. ([www.machonhalacha.co.il](http://www.machonhalacha.co.il))

Seznam aparatov s certifikatom STAR-K najdete na spletnem mestu [www.star-k.org/appliances](http://www.star-k.org/appliances).

## Aktiviranje SabbathMode

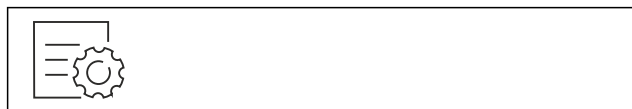

Fig. 38

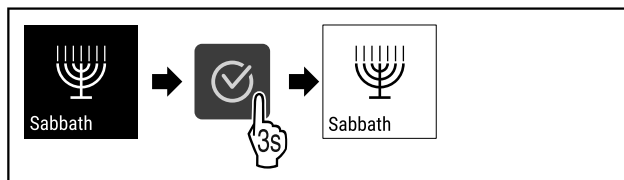

Fig. 39

- ▶ Izvedite korake, ki so prikazani na sliki.
- ▷ SabbathMode je aktiviran.
- ▷ Prikaz stanja neprestano prikazuje SabbathMode.

## Deaktiviranje SabbathMode

SabbathMode se samodejno deaktivira po 80 urah. SabbathMode lahko kadarkoli deaktivirate tudi ročno:

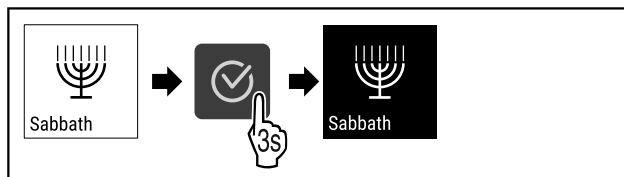

Fig. 40

- ▶ Izvedite korake, ki so prikazani na sliki.
- ▷ SabbathMode je deaktiviran.



## 7.2.7 HumiditySelect

S to funkcijo lahko nastavite vlažnost zraka v notranosti svojega aparata. Če nastavite ustrezno vlažnost zraka, to pri dolgotrajnem hranjenju pozitivno vpliva na strukturo zamaškov in preprečuje, da bi se izsušili.

### Nasvet

Pogostost in trajanje odpiranja vrata vpliva na vlažnost zraka v aparatu.

Izbirate lahko med dvema nastavitvama vlažnosti zraka: \*

Funkcija HumiditySelect*	Nastavitev temperature v aparatu*	Uporaba/poraba energije*
Standard (prednastavljeno)	10-12 °C	povprečna vlažnost zraka v okolici med 50-80 % nižja poraba energije aparata
Visoko	10-12 °C	povprečna vlažnost zraka v okolici med < 50 % poraba energije aparata narašča

## Povišanje vlažnosti zraka v aparatu

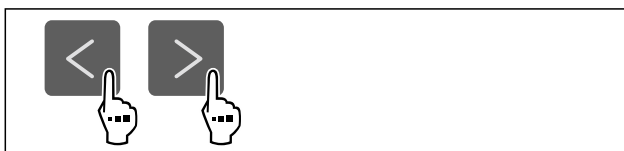

Fig. 41

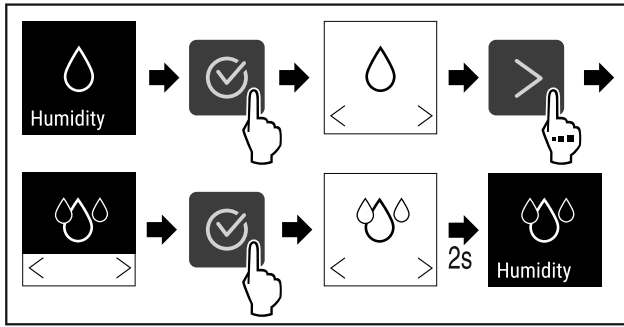

Fig. 42 \*

- ▶ Izvedite korake, ki so prikazani na sliki.
- ▷ Vlažnost zraka v aparatu se poveča.

## Nastavitev vlažnosti zraka v aparatu na stopnjo Standard



Fig. 43

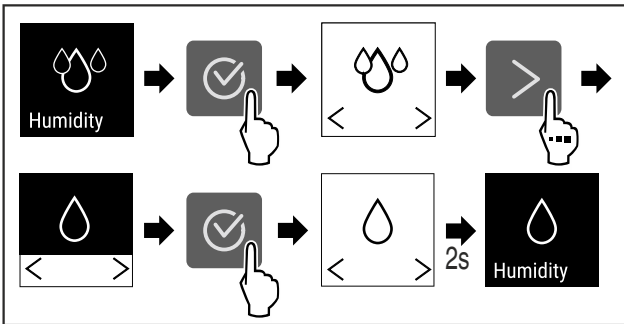

Fig. 44 \*

- ▶ Izvedite korake, ki so prikazani na sliki.
- ▷ Vlažnost zraka v aparatu se zniža.

## 7.2.8 HumidityControl \*

S to funkcijo lahko nastavite vlažnost zraka v notranjosti svojega aparata. Aparat ima vgrajen senzor vlažnosti. Če nastavite ustrezno vlažnost zraka, to pri dolgotrajnem hranjenju pozitivno vpliva na strukturo zamaškov in preprečuje, da bi se izsušili.

Vlažnost zraka lahko nastavite med 50 % in 80 % v korakih po pet odstotkov. Ko spremenite vlažnost zraka, se le-ta v roku nekaj dni do tednov nastavi na spremenjeno vrednost. Regulacija vlažnosti zraka najbolje deluje pri temperaturah okolice od 19 °C do 25 °C.

Pri vlažnosti zraka v aparatu upoštevajte naslednje:

- Nasveti za hranjenje vina
- Vlažnost zraka v aparatu je odvisna od pogostosti in trajanja odpiranja vrat, temperature okolice in vlažnosti okolice, napolnjenosti ter nastavitve aparata.
- Fizikalno pogojena nihanja vplivajo na merjenje vlažnosti zraka v aparatu.
- Spremembe vlažnosti zraka v aparatu so na zaslonu prikazane s časovno zakasnitvijo.
- Na zaslonu je prikazana vrednost vlažnosti zraka, izmerjena v 2 urah.

## Nasvet

Če vaš aparat deluje v zelo suhem in hladnem okolju (vlažnost zraka < 30 % in temperatura okolice < 16 °C), podjetje Liebherr priporoča uporabo škatle za vodo iz programa pribora.

Pribor lahko kupite v trgovini Liebherr-Hausgeräte na [home.liebherr.com/shop/de/deu/zubehor.html](http://home.liebherr.com/shop/de/deu/zubehor.html).

## Spreminjanje vlažnosti zraka v aparatu



Fig. 45

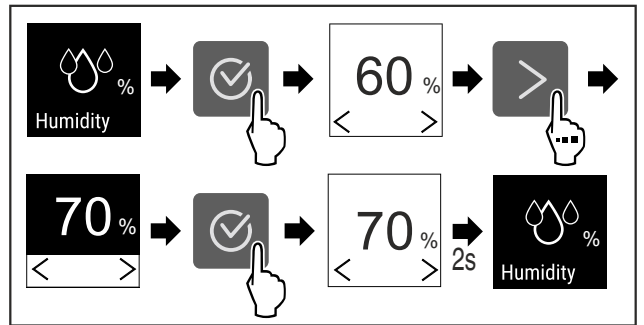

Fig. 46

- ▶ Izvedite korake, ki so prikazani na sliki.
- ▷ Vlažnost zraka v aparatu se spremeni na izbrano vrednost.

## 7.2.9 Intenzivnost osvetlitve \*

Ta nastavitev omogoča postopno nastavitev svetlosti v notranjosti naprave.

Nastavite lahko te stopnje svetlosti:

- Izklop
- 20 %
- 40 %
- 60 %
- 80 %
- 100 % (privzeta nastavitev)

## Nastavitev intenzivnosti osvetlitve



Fig. 47

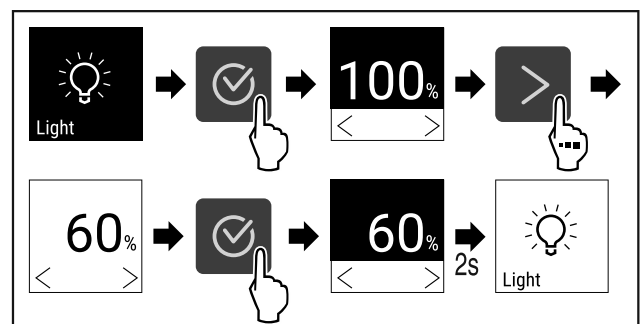

Fig. 48



- ▶ Izvedite korake, ki so prikazani na sliki.
- ▷ Intenzivnost osvetlitve se ustrezno poveča ali zmanjša.

## 7.2.10 Svetlost zaslona



S to funkcijo nastavljate stopnje svetlosti zaslona.

Nastavite lahko naslednje stopnje svetlosti:

- 40 %
- 60 %
- 80 %
- 100 % (privzeta nastavitve)

### Nastavitev svetlosti zaslona

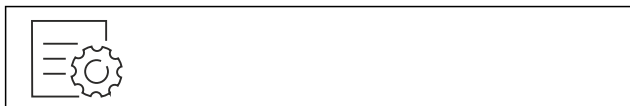

Fig. 49

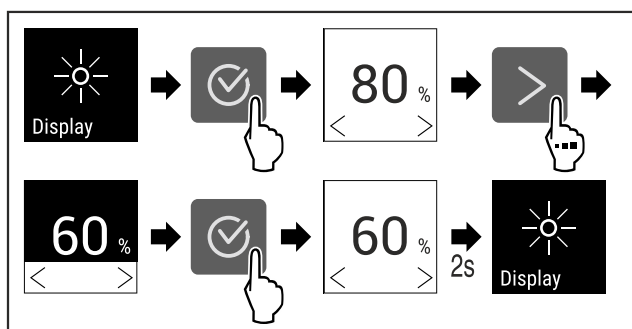

Fig. 50 Simbolična slika: Preklop z 80 % na 60 %.

- ▶ Izvedite korake, ki so prikazani na sliki.
- ▷ Svetlost zaslona je nastavljena.

## 7.2.11 Alarm na vratih



S to funkcijo aktivirate ali deaktivirate alarm na vratih. Alarm na vratih se zasliši, če so vrata predolgo odprta. Alarm na vratih je ob dobavi aktiviran. Nastavite lahko, kako dolgo so vrata lahko odprta, preden se zasliši alarm na vratih.

Nastavite lahko naslednje vrednosti:

- 1 minuta
- 2 minuti
- 3 minute
- Izklop

### Nastavitev alarma za vrata



Fig. 51

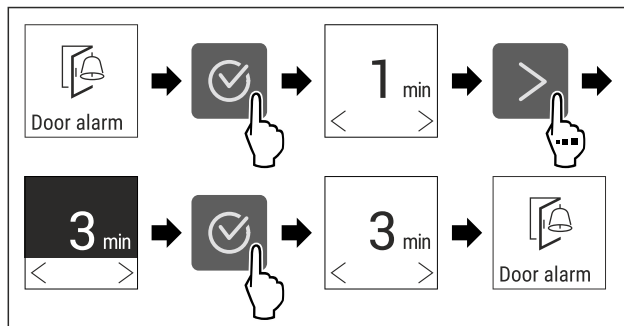

Fig. 52 Simbolična slika: Sprememba alarma na vratih z 1 minute na 3 minute.

- ▶ Izvedite korake, ki so prikazani na sliki.
- ▷ Alarm na vratih je nastavljen.

### Deaktiviranje alarma na vratih



Fig. 54

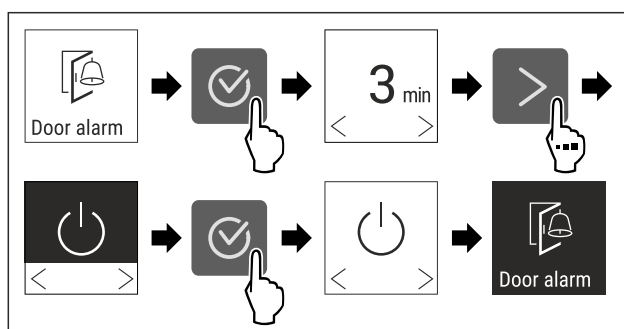

Fig. 55

- ▶ Izvedite korake, ki so prikazani na sliki.
- ▷ Alarm na vratih je deaktiviran.

## 7.2.12 Alarm Sound



Ta funkcija omogoča vklop in izklop vseh tonov alarmov, na primer alarma za vrata.

### Aktiviranje funkcije Alarm Sound



Fig. 56

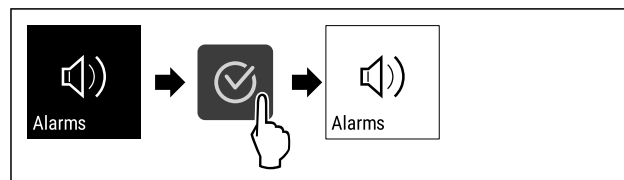

Fig. 57

- ▶ Izvedite korake, ki so prikazani na sliki.
- ▷ Funkcija Alarm Sound je aktivirana.

### Deaktiviranje funkcije Alarm Sound



Fig. 58

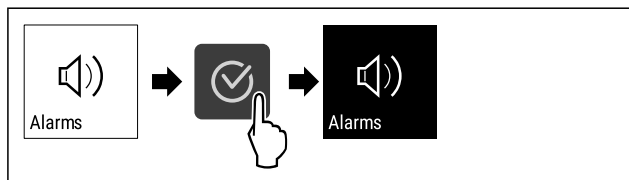

Fig. 59

- ▶ Izvedite korake, ki so prikazani na sliki.
- ▷ Funkcija Alarm Sound je deaktivirana.



## 7.2.13 Key Sound

Ta funkcija omogoča vklop in izklop vseh potrditvenih zvokov ter zvoka Startsound.

### Aktiviranje funkcije Key Sound

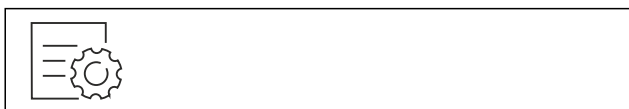

Fig. 60

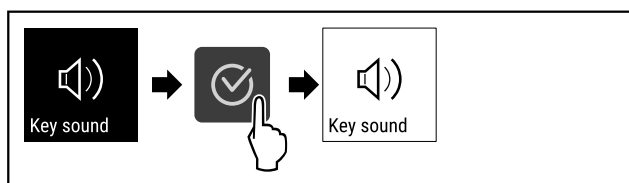

Fig. 61

- ▶ Izvedite korake, ki so prikazani na sliki.
- ▷ Funkcija Key Sound je aktivirana.

### Deaktiviranje funkcije Key Sound



Fig. 62

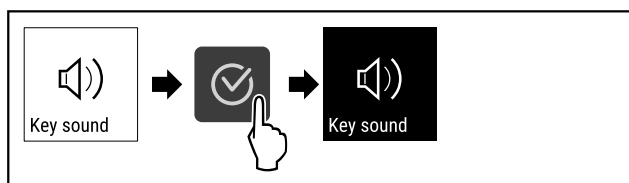

Fig. 63

- ▶ Izvedite korake, ki so prikazani na sliki.
- ▷ Funkcija Key Sound je deaktivirana.



## 7.2.14 Zaklepanje zaslona

Ta nastavev preprečuje nenamerno upravljanje naprave.

Uporaba:

- Preprečitev nenamernega spreminjanja nastavitvev in funkcij.
- Preprečitev izklopa naprave.
- Preprečitev nenamerne nastavitve temperature.

### Aktiviranje funkcije zaklepa zaslona

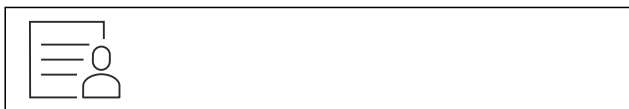

Fig. 64

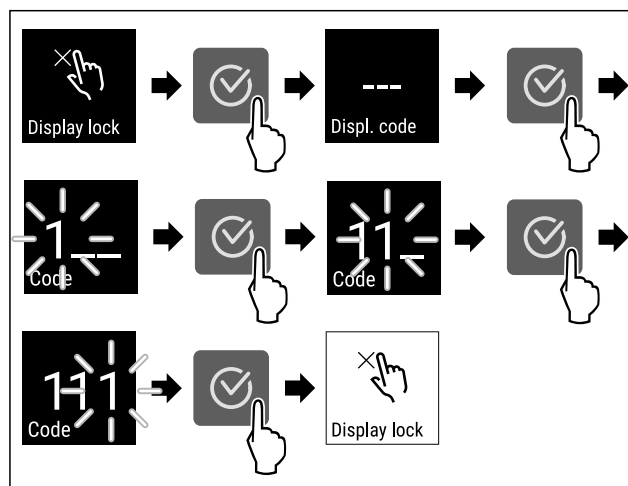

Fig. 65 Primer uporablja nastavljeni zaslonsko kodo 111.

- ▶ Izvedite korake, ki so prikazani na sliki.
- ▷ Funkcija zaklepa zaslona je aktivirana.
- ▷ Prikaže se prikaz stanja.

### Začasno odklepanje funkcije zaklepa zaslona

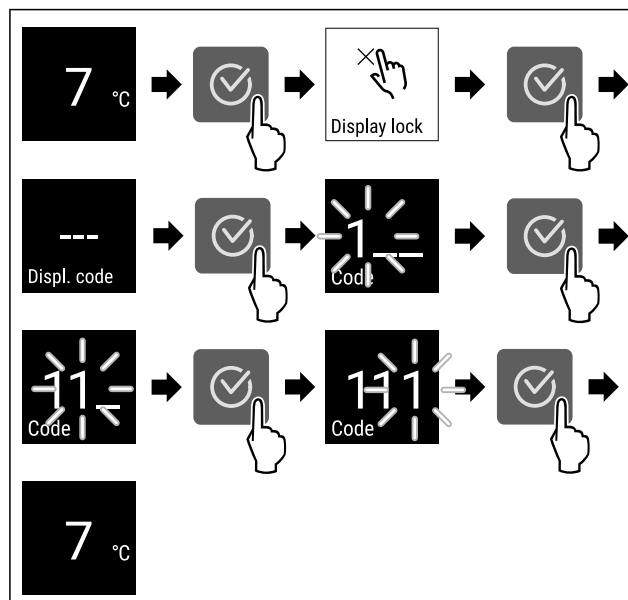

Fig. 66 \*

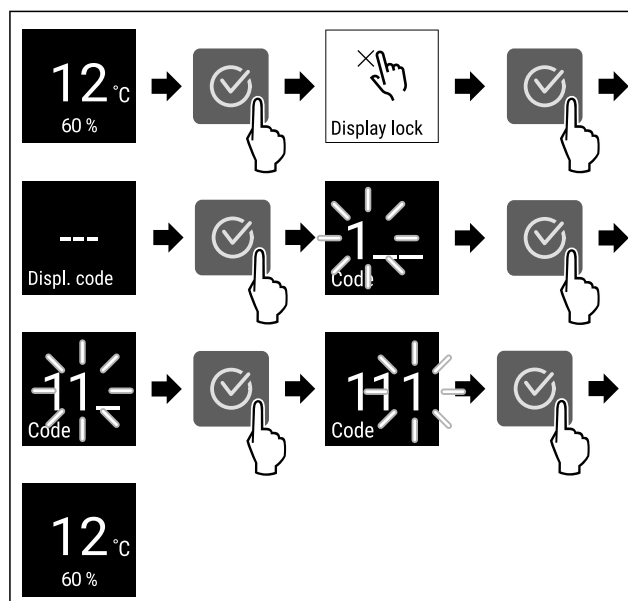

Fig. 67 \*

- ▶ Izvedite korake, ki so prikazani na sliki.
- ▷ Funkcija zaklepa zaslona je deaktivirana.
- ▷ Prikaže se prikaz stanja.

## 7.2.15 PIN zaslona



S to funkcijo spremenite PIN zaslona. PIN zaslona je ob dostavi nastavljena na vrednost 1 1 1. Če pozabite številko PIN zaslona, jo lahko ponastavite s ponastavitvijo naprave na tovarniške nastavitve. (glejte 7.2.21 Ponastavitev na tovarniške nastavitve )

### Sprememba številke PIN zaslona



Fig. 68

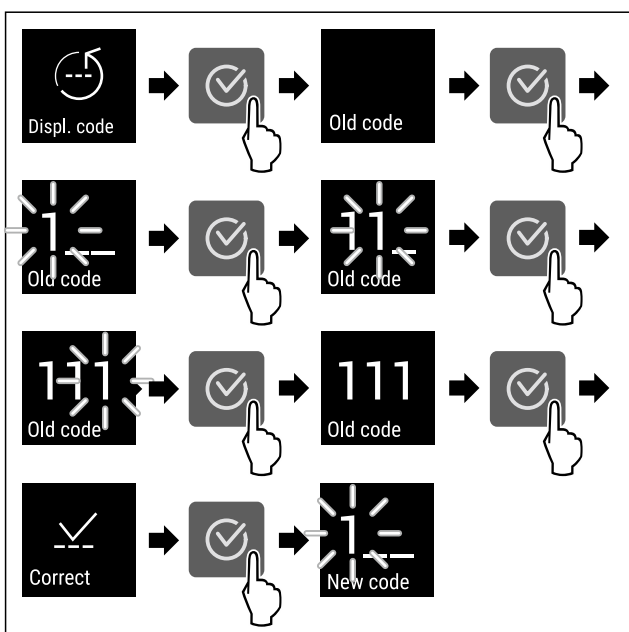

Fig. 69 Simbolična slika: Sprememba PIN zaslona iz tovarniške nastavitve 1 1 1 v 2 3 4

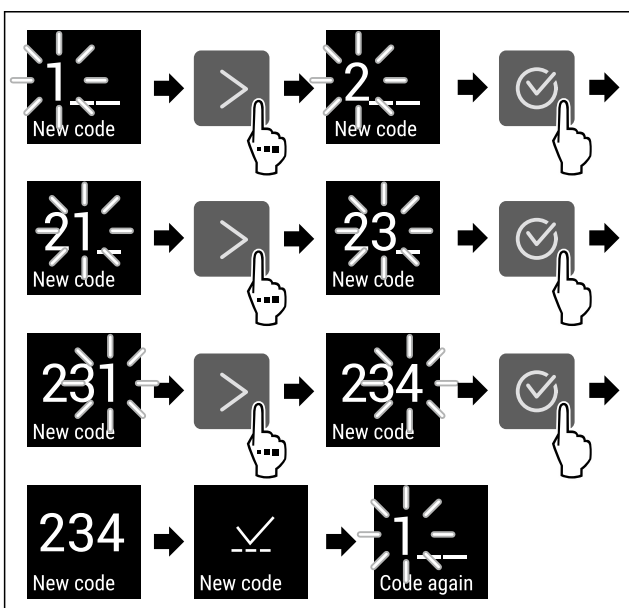

Fig. 69 Simbolična slika: Sprememba PIN zaslona iz tovarniške nastavitve 1 1 1 v 2 3 4

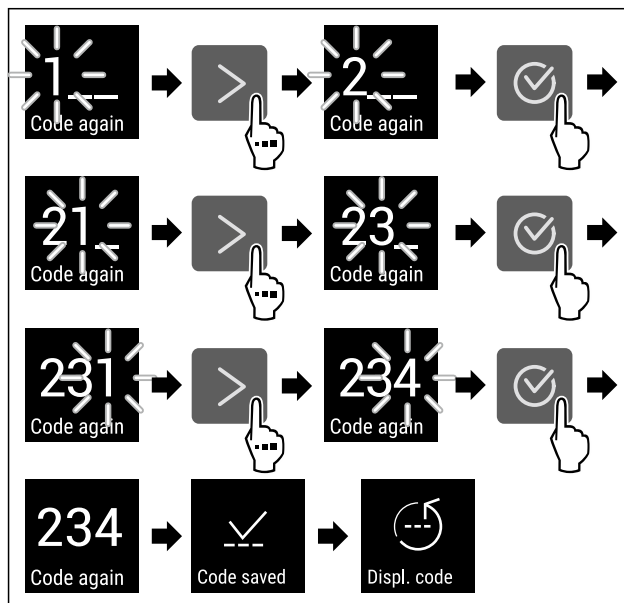

Fig. 69 Simbolična slika: Sprememba PIN zaslona iz tovarniške nastavitve 1 1 1 v 2 3 4

- ▶ Izvedite korake, ki so prikazani na sliki.
- ▷ Številka PIN zaslona je spremenjena.

## 7.2.16 Jezik



S to nastavitvijo nastavite jezik vmesnika.

### Nastavitev jezika



Fig. 70

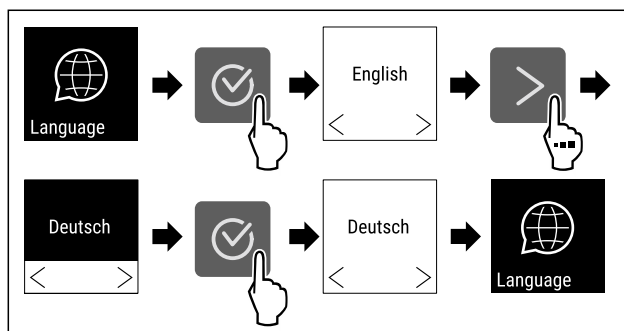

Fig. 71

- ▶ Izvedite korake, ki so prikazani na sliki.
- ▷ Izbrani jezik je nastavljen.

## 7.2.17 Podatki o napravi



S to funkcijo prikažete ime modela, indeks, serijsko številko in servisno številko naprave. Podatke o napravi potrebujete, ko stopite v stik s servisno službo. (glejte 10.4 Servisna služba)

S to funkcijo odprete tudi razširjeni meni. (glejte 3 Način delovanja zaslona Touch)

# Upravljanje

## Prikaz informacij o napravi



Fig. 72



Fig. 73

- ▶ Izvedite korake, ki so prikazani na sliki.
- ▷ Na zaslonu so prikazane informacije o napravi.

## 7.2.18 Programska oprema



S to funkcijo prikazete različico programske opreme naprave.

### Prikaz različice programske opreme



Fig. 74



Fig. 75

- ▶ Izvedite korake, ki so prikazani na sliki.
- ▷ Na zaslonu se prikaže različica programske opreme.

## 7.2.19 Opomnik



S to funkcijo aktivirate ali deaktivirate opomnik za zamenjavo filtra z aktivnim ogljem FreshAir.

### Deaktiviranje opomnika



Fig. 76

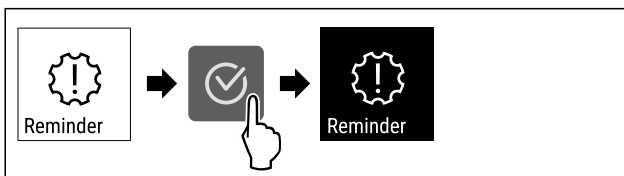

Fig. 77

- ▶ Izvedite korake, ki so prikazani na sliki.
- ▷ Opomnik je deaktiviran.

### Aktiviranje opomnika



Fig. 78

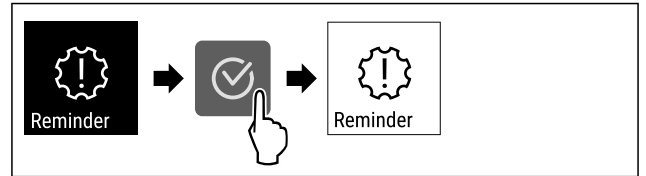

Fig. 79

- ▶ Izvedite korake, ki so prikazani na sliki.
- ▷ Opomnik je aktiviran.

## 7.2.20 Demonstracijski način



Demonstracijski način je posebna funkcija za trgovca, ki želi demonstrirati funkcije naprave. Če demonstracijski način aktivirate, so deaktivirane vse funkcije hladne tehnike.

Če vklopite svojo napravo in se na prikazovalniku stanja prikaže »D«, je demonstracijski način že aktiviran.

Če aktivirate demonstracijski način in ga nato zopet deaktivirate, se naprava ponastavi na tovarniške nastavitve. (glejte 7.2.21 Ponastavitev na tovarniške nastavitve )

### Aktivirajte demonstracijskega stanja

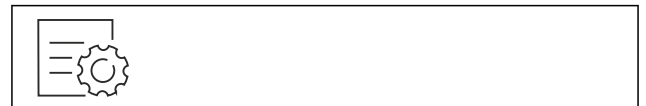

Fig. 80

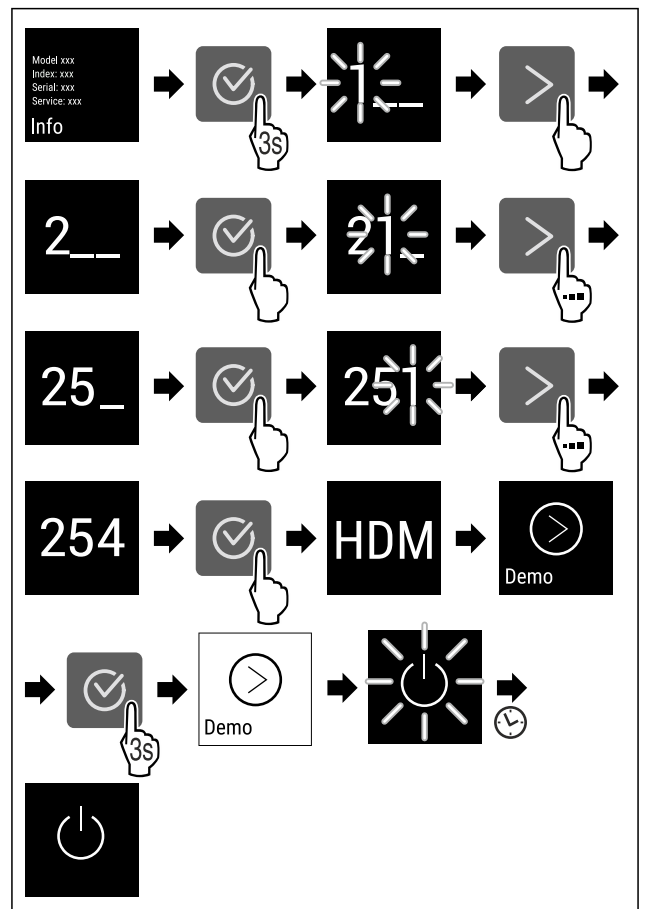

Fig. 81

- ▶ Izvedite korake, ki so prikazani na sliki.
- ▷ Demonstracijski način je aktiviran.
- ▷ Naprava je izklopljena.
- ▶ Vklopite napravo. (glejte 4.1 Vklop naprave (prvi zagon))
- ▷ Na prikazovalniku stanja se prikaže »D«.

## Deaktivirajte demonstracijski način

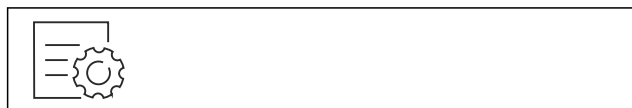

Fig. 82

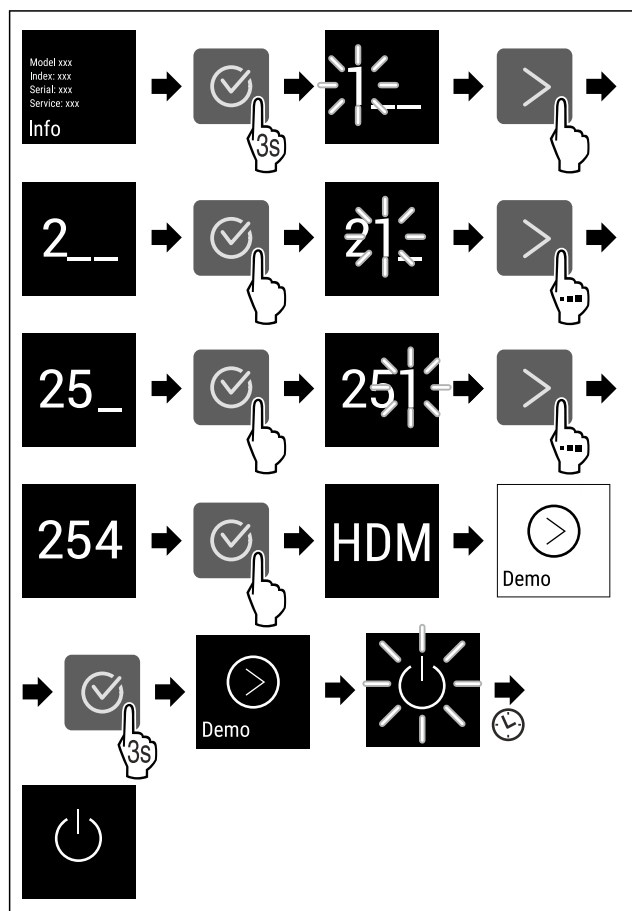

Fig. 83

- ▶ Izvedite korake, ki so prikazani na sliki.
- ▷ Demonstracijski način je deaktiviran.
- ▷ Naprava je izklopljena.

- ▶ Vključite napravo. (glejte 4.1 Vključ naprave (prvi zagon))
- ▷ Naprava je ponastavljena na tovarniške nastavitve.

## 7.2.21 Ponastavitev na tovarniške nastavitve



vitve

S to funkcijo lahko vse nastavitve ponastavite nazaj na tovarniške nastavitve. Vse nastavitve, ki ste jih izvedli do sedaj, se ponastavijo v prvotno stanje.

### Izvedba ponastavitve



Fig. 84

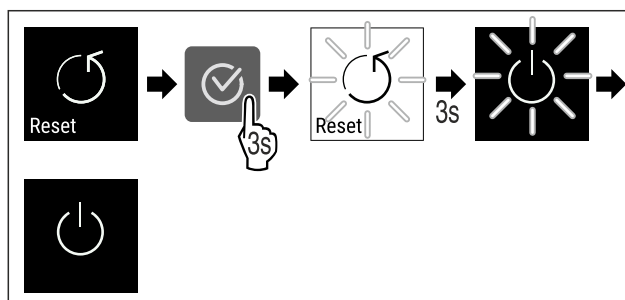



Fig. 85







- ▶ Izvedite korake, ki so prikazani na sliki.
- ▷ Naprava je ponastavljena.
- ▷ Naprava je izklopljena.
- ▶ Ponovno zaženite napravo. (glejte 4.1 Vključ naprave (prvi zagon))



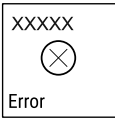

## 7.3 Sporočila

### 7.3.1 Opozorila

Opozorila so prikazana z zvočnim signalom in optično s simbolom na zaslonu. Zvočni signal se okrepi in postaja glasnejši, dokler sporočilo ni potrjeno.





Sporočilo	Vzrok	Odpravljanje
 Door open <b>Odprta vrata</b>	Sporočilo se prikaže, če so vrata predolgo odprta.	<ul style="list-style-type: none"> <li>▶ Zaprite vrata.</li> </ul>  <ul style="list-style-type: none"> <li>▶ Pritisnite potrditveno tipko.</li> <li>▶ Alarm se zaključí.</li> </ul> <p><b>Nasvet</b>                      Čas, ko se sporočilo prikaže, je mogoče nastaviti (glejte 7.2.11 Alarm na vratih ).</p>

Sporočilo	Vzrok	Odpravljanje
 <p>Temperature</p> <p><b>Alarm za temperaturo</b></p>	<p>Sporočilo se prikaže, ko temperatura ne ustreza nastavljeni temperaturi. Vzrok za razliko v temperaturi so lahko naslednji:</p> <ul style="list-style-type: none"> <li>- Vstavili ste topla živila.</li> <li>- Pri premeščanju in jemanju ohlajenih živil iz aparata je vanj priteklo preveč toplega zraka iz prostora.</li> <li>- Dalj časa ni bilo toka.</li> </ul>	 <ul style="list-style-type: none"> <li>▶ Pritisnite potrditveno tipko.</li> <li>▶ Prikazana je najvišja temperatura.</li> </ul>  <ul style="list-style-type: none"> <li>▶ Pritisnite potrditveno tipko.</li> <li>▶ Trenutna temperatura utripa in zamenja se prikaz s simbolom alarma za temperaturo, dokler se ne doseže nastavljena temperatura.</li> <li>▶ Preverite kakovost ohlajenih živil.</li> </ul>
 <p>Error</p> <p><b>Napaka</b></p>	<p>Naprava je okvarjena, pojavila se je napaka naprave ali sestavni del naprave kaže na napako.</p>	<ul style="list-style-type: none"> <li>▶ Predevajte ohlajena živila.</li> </ul>  <ul style="list-style-type: none"> <li>▶ Pritisnite potrditveno tipko.</li> </ul> <ul style="list-style-type: none"> <li>▶ Prikaže se koda napake. </li> </ul>  <ul style="list-style-type: none"> <li>▶ Pritisnite potrditveno tipko.</li> <li>▶ Če je na voljo, se prikaže dodatna koda napake.</li> </ul> <p><b>ali</b></p> <ul style="list-style-type: none"> <li>▶ Prikaže se zaslon stanja z utripajočim</li> </ul>  <p>simbolom napake <b>5,0°C</b>.</p> <ul style="list-style-type: none"> <li>▶ Če pritisnete navigacijske tipke, znova prikažete kodo napak.</li> <li>▶ Zabeležite si kodo napak in stopite v stik s servisno službo.</li> </ul>

 <p>Power</p> <p><b>Izpad toka</b></p>	<p>Obvestilo se prikaže po vsaki prekinitvi električnega napajanja, če je temperatura ob vrnitvi električne energije višja od alarmne meje.</p>	 <ul style="list-style-type: none"> <li>▶ Pritisnite potrditveno tipko.</li> </ul> <p>Prikažeta se najvišja temperatura in število prekinitev toka.</p>  <ul style="list-style-type: none"> <li>▶ Pritisnite potrditveno tipko.</li> <li>▶ Alarm se zaključi in prikaže se trenutna temperatura.</li> <li>▶ Preverite kakovost ohlajenih živil.</li> </ul>
 <p>WiFi error</p> <p><b>Napaka WLAN</b></p>	<p>Povezava WLAN je prekinjena.</p>	<ul style="list-style-type: none"> <li>▶ Preverite povezavo.</li> <li>▶ Pritisnite potrditveno tipko.</li> <li>▶ Alarm se zaključi.</li> </ul>
 <p>WWW error</p> <p><b>Napaka WWW za WLAN</b></p>	<p>To sporočilo se prikaže, če internetna povezava prek omrežja WLAN ni na voljo.</p>	<ul style="list-style-type: none"> <li>▶ Preverite povezavo.</li> <li>▶ Pritisnite potrditveno tipko.</li> <li>▶ Alarm se zaključi.</li> </ul>

## 7.3.2 Opomniki

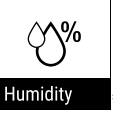
Opomniki se prikažejo, ko vas sistem želi pozvati k dejanju. Prikazani so z zvočnim signalom in optično s simbolom na zaslonu. Pritisnite potrditveno tipko, da potrdite sporočilo.

Sporočilo	Vzrok	Odpravljanje
 <p>FreshAir</p> <p><b>Menjava filtra z aktivnim ogljem FreshAir</b></p>	<p>Sporočilo se prikaže vsakih 6 mesecev.</p>	<p>Zamenjajte filter z aktivnim ogljem FreshAir.</p>  <p>Opominjanje se konča.</p>
 <p>Humidity*</p>	<p>To sporočilo se prikaže, če se vlažnost zniža pod 50 %.*</p>	<p>Napolnite enoto za vodo.*</p>  <p>Opominjanje se konča.*</p>

## 8 Oprema

### 8.1 Varnostna ključavnica

Ključavnica na vratih naprave je opremljena z varnostnim mehanizmom.

#### 8.1.1 Zaklepanje naprave

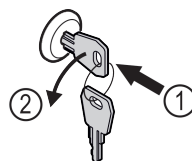

Fig. 86

- ▶ Vstavite ključ.
- ▶ Ključ obrnite v smeri proti urnim kazalcem za 90°.
- ▷ Naprava je zaklenjena.

# Vzdrževanje

## 8.1.2 Odklepanje naprave

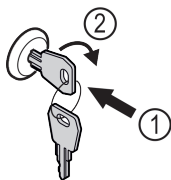

Fig. 87

- ▶ Vstavite ključ Fig. 87 (1).
- ▶ Ključ obrnite v smeri urnih kazalcev za 90° Fig. 87 (2).
- ▷ Naprava je odklenjena.

## 8.2 Etikete za označevanje

Etikete za označevanje lahko kupite kot pribor pri vašem specializiranem trgovcu. Nanje lahko napišete vrste vina, ki jih hranite v posameznem predalu.

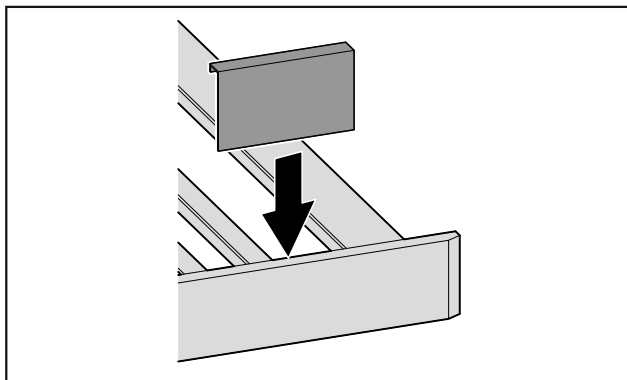

Fig. 88

- ▶ Etiketo za označevanje namestite od zgoraj.

# 9 Vzdrževanje

## 9.1 Izmenjava zraka skozi filter z aktivnim ogljem FreshAir

Vina se odvisno od pogojev okolice vedno razvijajo; pri tem je kakovost zraka za konzerviranje odločilna.

Filter z aktivnim ogljem FreshAir zagotavlja optimalno kakovost zraka.

- Filter z aktivnim ogljem zamenjajte vsakih 6 mesecev.
- Filter z aktivnim ogljem zavržite med običajne gospodinjske odpadke.

### Nasvet

Filter z aktivnim ogljem FreshAir lahko kupite v trgovini Liebherr-Hausgeräte na [home.liebherr.com/shop/de/deu/zubehor.html](http://home.liebherr.com/shop/de/deu/zubehor.html).

## 9.1.1 Menjava filtra z aktivnim ogljem FreshAir

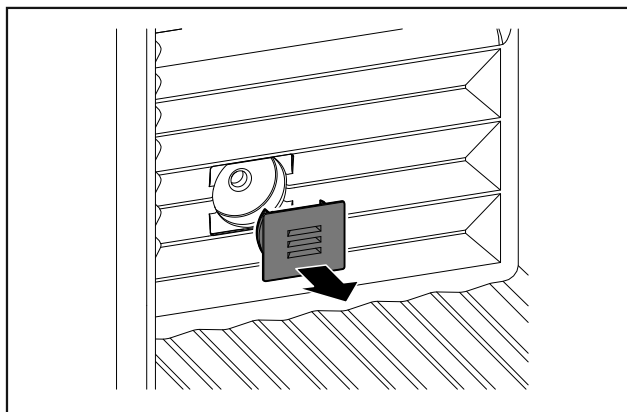

Fig. 89

- ▶ Snemite pokrov.

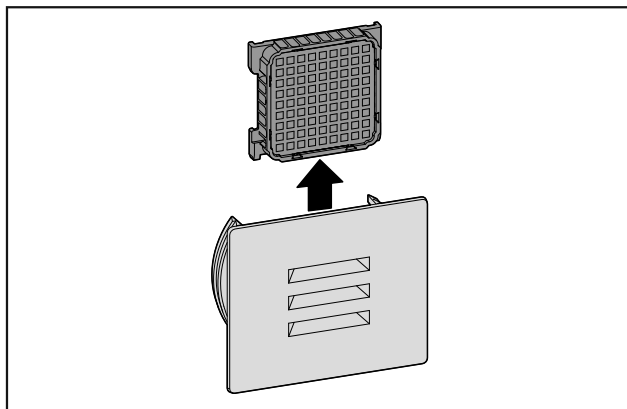

Fig. 90

- ▶ Vzemite filter ven.

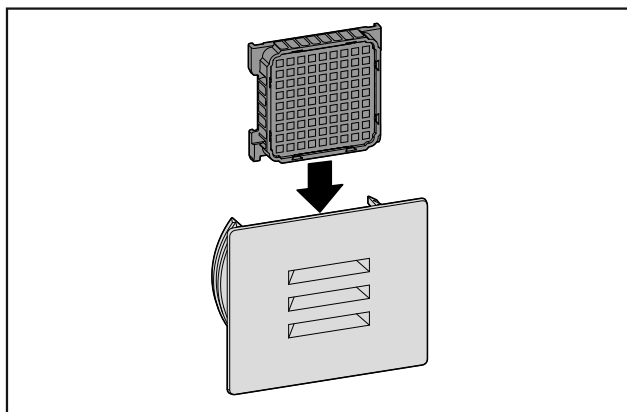

Fig. 91

- ▶ Vstavite nov filter.

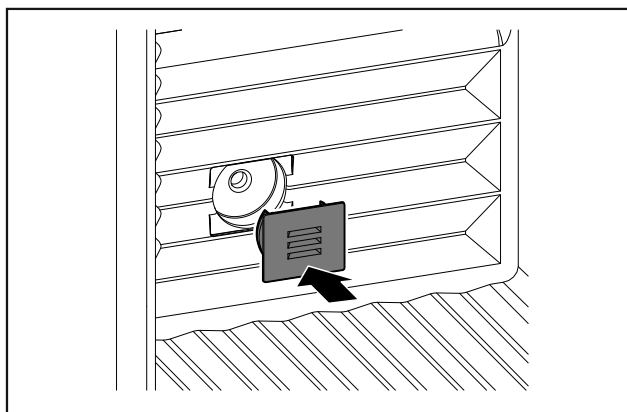



Fig. 92

- ▶ Namestite pokrov.

## 9.2 Čiščenje aparata

### 9.2.1 Priprave



#### OPOZORILO

Nevarnost zaradi udarca toka!

- ▶ Izvlecite vtič hladilnika iz vtičnice ali prekinite dovod električne energije.



#### OPOZORILO

Nevarnost požara

- ▶ Ne poškoduje tokokrog hladilnega sredstva.

- ▶ Izpraznite aparat.
- ▶ Izvlecite električni vtič.

### 9.2.2 Čiščenje ohišja

#### OBVESTILO

Neustrezno čiščenje!

Poškodbe na aparatu.

- ▶ Uporabljajte samo mehke krpe za čiščenje in pH-nevtralna večnamenska čistila.
- ▶ Ne uporabljajte gobic ali jeklene volne, da ne opraskate površine.
- ▶ Ne uporabljajte močnih, abrazivnih, peščenih čistilnih sredstev in čistil, ki vsebujejo klorid ali kisline.



#### OPOZORILO

Nevarnost poškodb zaradi vroče pare!

Vroča para lahko poškoduje površino in povzroči opekline.

- ▶ Ne uporabljajte parnih čistilnih aparatov!

- ▶ Ohišje obrišite z mehko, čisto krpo. Pri močni umazanosti uporabite mlačno vodo z nevtralnim čistilnim sredstvom. Steklene plošče lahko dodatno očistite s čistilom za steklo.

### 9.2.3 Čiščenje notranjosti

#### OBVESTILO

Neustrezno čiščenje!

Poškodbe na aparatu.

- ▶ Uporabljajte samo mehke krpe za čiščenje in pH-nevtralna večnamenska čistila.
- ▶ Ne uporabljajte gobic ali jeklene volne, da ne opraskate površine.
- ▶ Ne uporabljajte močnih, abrazivnih, peščenih čistilnih sredstev in čistil, ki vsebujejo klorid ali kisline.

- ▶ Plastične površine: z mehko, čisto krpo, mlačno vodo in nekaj sredstva za pomivanje.
- ▶ Kovinske površine: z mehko, čisto krpo, mlačno vodo in nekaj sredstva za pomivanje.
- ▶ Odtočna odprtina: Usedline odstranite s tankim pripomočkom, npr. vatirano palčko.

### 9.2.4 Čiščenje opreme

#### OBVESTILO

Neustrezno čiščenje!

Poškodbe na aparatu.

- ▶ Uporabljajte samo mehke krpe za čiščenje in pH-nevtralna večnamenska čistila.
- ▶ Ne uporabljajte gobic ali jeklene volne, da ne opraskate površine.
- ▶ Ne uporabljajte močnih, abrazivnih, peščenih čistilnih sredstev in čistil, ki vsebujejo klorid ali kisline.

#### Čiščenje s suho krpo, ki ne pušča vlaken:

- Polica za steklenice
- ▶ Očistite opremo.

### 9.2.5 Po čiščenju

- ▶ Aparat in dele opreme obrišite do suhega.
- ▶ Aparat priključite v vklopote.
- ▶ Čiščenje ponavljajte v rednih presledkih.

## 10 Pomoč strankam

### 10.1 Tehnični podatki

Največja teža polnjenja opreme		
Oprema	Širina aparata 600 mm (glejte navodila za montažo, mere aparata)	Širina aparata 750 mm (glejte navodila za montažo, mere aparata)
Stojalo za steklenice	60 kg	60 kg

Osvetlitev	
Razred energijske učinkovitosti <sup>1</sup>	Svetlobni vir
Ta izdelek vsebuje en ali več svetlobnih virov razreda energijske učinkovitosti G.	LED

<sup>1</sup> Aparat lahko vsebuje svetlobne vire različnih razredov energijske učinkovitosti. Naveden je najnižji razred energijske učinkovitosti.

Za naprave s povezavo WLAN:\*

Podatki o frekvenci*	
Frekvenčni pas	2,4 GHz
Največja moč oddajanja	< 100 mW
Predvidena uporaba radijske naprave	Povezovanje s krajevnim omrežjem WLAN za namene podatkovne komunikacije

### 10.2 Zvoki delovanja

Aparat med delovanjem oddaja različne zvoke.

- Pri **nizki moči hlajenja** aparat deluje energijsko varčno, vendar dlje. Glasnost je **manjša**.
- Pri **veliki moči hlajenja** se živila hladijo hitreje. Glasnost je **večja**.

# Pomoč strankam

Primeri:

- aktivirane funkcije (glejte 7.2 Funkcije naprave)
- Delujoč ventilator
- Sveže vstavljena živila
- Visoka temperatura okolja
- Dolgo odprta vrata

Zvok	Možen vzrok	Vrsta zvoka
Klokotanje in žuborenje	Hladilno sredstvo se pretaka po hladilnem krogotoku.	Običajen zvok delovanja
Pihanje in sikanje	Hladilno sredstvo se vbrizgava v hladilni krogotok.	Običajen zvok delovanja
Brenčanje	Aparat hladi. Glasnost je odvisna od moči hlajenja.	Običajen zvok delovanja
Brenčanje in šumenje	Ventilator deluje.	Običajen zvok delovanja
Klikanje	Komponente se vklaplajo in izklaplajo.	Običajen zvok preklapljanja

Zvok	Možen vzrok	Vrsta zvoka
Drdranje in brenčanje	Ventili ali lopute so aktivni.	Običajen zvok preklapljanja

Zvok	Možen vzrok	Vrsta zvoka	Odpravite
Tresljaji	Neprimerna postavitev	Zvok napake	Aparat naravnajte vodravno z nastavnimi nogami.
Ropotanje	Oprema, predmeti v notranjosti aparata	Zvok napake	Fiksirajte dele opreme. Med predmeti naj bo razdalja.

## 10.3 Tehnične napake

Vaš aparat je konstruiran in izdelan tako, da sta varnost delovanja in dolga življenjska doba zagotovljena. Če kljub temu pride do napak v delovanju, preverite, če napaka ni morda posledica napačne uporabe. V tem primeru morate tudi v garancijskem času plačati vse nastale stroške.

Naslednje napake lahko odpravite sami.

### 10.3.1 Delovanje aparata

Napaka	Vzrok	Odpravljanje
<b>Aparat ne deluje.</b>	→ Aparat ni vklopljen.	▶ Vklopite aparat.
	→ Vtič ni pravilno vtaknjen v vtičnico.	▶ Preverite električni vtič.
	→ Varovalka za vtičnico ni v redu.	▶ Preverite varovalko.
	→ Izpad toka	▶ Aparat naj ostane zaprt. ▶ Zaščita živil: Na živila položite hladilne elemente ali uporabite drug hladilnik, če izpad toka traja dalj časa. ▶ Odtajanih živil ne zamrzujte ponovno.
	→ Vtič ni pravilno vstavljen v aparat.	▶ Preverite vtič aparata.
<b>Temperatura ni dovolj nizka.</b>	→ Vrata aparata niso dobro zaprta.	▶ Zaprite vrata aparata.
	→ Ni dovolj prezračevanja in odzračevanja.	▶ Prezračevalno mrežico sprostite in očistite.
	→ Temperatura okolice je previsoka.	▶ Rešitev težave: (glejte 1.4 Področja uporabe aparata)
	→ Aparat ste pogosto odpirali in imeli predolgo odprtega.	▶ Počakajte, da se potrebna temperatura samodejno nastavi. Če se to ne zgodi, se obrnite na servisno službo. (glejte 10.4 Servisna služba)
	→ Nastavljena je napačna temperatura.	▶ Nastavite nižjo temperaturo in jo preverite po 24 urah.
	→ Aparat stoji preblizu vira toplote (pečica, ogrevanje itd.).	▶ Spremenite mesto aparata ali vira toplote.
<b>Tesnilo na vratih je poškodovano ali pa ga morate zamenjati iz drugih razlogov.</b>	→ Tesnilo na vratih je zamenljivo. Za zamenjavo tesnila ne potrebujete dodatnega orodja.	▶ Obrnite se na servisno službo. (glejte 10.4 Servisna služba)
<b>Aparat je zamrznil ali pa se nabira kondenzat.</b>	→ Tesnilo na vratih je morda zdrsnilo iz utora.	▶ Preverite, ali je tesnilo na vratih pravilno nameščeno v utor.

Napaka	Vzrok	Odpravljanje
Zunanje površine aparata so tople*.	→ Toplota tokokroga hladilnega sredstva se izkorišča za preprečevanje kondenzirane vode.	► To je normalno.

## 10.3.2 Oprema

Napaka	Vzrok	Odpravljanje
Plesen na steklenicah z vinom	→ Upoštevajte dejstvo, da podobno kot pri drugih oblikah hranjenja zaradi vrste lepila na etiketi lahko pride do rahlega plesnenja.	► Odstranite ostanke lepila.
Notranja osvetlitev ne deluje.	→ Aparat ni vklopljen.	► Vklopite aparat.
	→ Vrata so bila odprta več kot 15 minut.	► Ko so vrata odprta pribl. 15 minut, se notranja osvetlitev samodejno izklopi.
	→ Osvetlitev LED je okvarjena ali pa je poškodovan pokrov.	► Obrnite se na servisno službo. (glejte 10.4 Servisna služba)

## 10.4 Servisna služba

Najprej preverite, če lahko napako odpravite sami (glejte 10 Pomoč strankam). Če tega ne morete, se obrnite na servisno službo.

Naslov najdete v priloženi brošuri „Liebherr-Service“ ali na povezavi [home.liebherr.com/service](http://home.liebherr.com/service).



### OPOZORILO

Nestrokovno popravilo!  
Poškodbe.

- Popravila in posege na aparatu in na omrežnem priključku, ki niso izrecno navedena (glejte 9 Vzdrževanje), lahko opravlja samo servisna služba.
- V primeru poškodb omrežne napeljave naj to zamenja samo proizvajalec ali njegova servisna služba oziroma podobno kvalificirana oseba.
- Pri aparatih z vtičem za hladilne naprave lahko zamenjavo izvede stranka.

### 10.4.1 Vzpostavitev stika s servisno službo

Prepričajte se, da imate pripravljene naslednje podatke o napravi:

- Oznaka aparata (model in indeks)
- Servisna št. (servis)
- Serijska št. (s. št.)

► Podatke o napravi lahko prikažete na zaslonu.

-ali-

- Informacije o napravi lahko razberete z nazivne ploščice. (glejte 10.5 Nazivna ploščica)
- Zabeležite podatke o aparatu.
- Obvestite servisno službo: Posredujte jim opis napake in podatke o aparatu.
- ▷ To bo omogočilo hiter in na ciljno usmerjen servis.
- Upoštevajte nadaljnja navodila servisne službe.

## 10.5 Nazivna ploščica

Tipska ploščica se nahaja spodaj levo na notranji strani aparata.

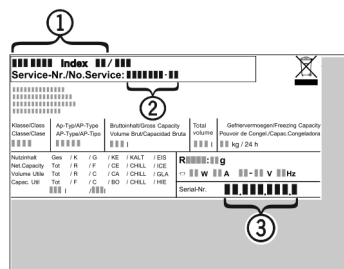

Fig. 93

- (1) Oznaka naprave
  - (2) Servisna št.
  - (3) Serijska št.
- Informacije razberite z nazivne ploščice.

## 11 Zaustavljanje delovanja

- Izpraznite aparat.
- Izklopite napravo. (glejte 7.2.2 Vklon in izklop naprave)
- Izvlecite električni vtič.
- Po potrebi odstranite vtič na aparatu: izvlecite ga in ga hkrati premaknite iz leve v desno.
- Očistite napravo. (glejte 9.2 Čiščenje aparata)
- Vrata pustite odprta, da preprečite nastajanje slabega vonja.

## 12 Odstranjanje

### 12.1 Aparat pripravite za odstranitev



Podjetje Liebherr v posamezne aparate vstavi baterije. V EU mora zakonodajalec iz razlogov varstva okolja končnega uporabnika obvezati, da te baterije odstrani iz rabljenih aparatov pred njihovo odstranitvijo. Če vaš aparat vsebuje baterije, je aparat ustrezno označen.

Svetilke

Če lahko svetilke samostojno in brez povzročanja škode lahko odstranite, jih morate v vsakem primeru pred odstranjenjem razstaviti.

- Prenehanje delovanja aparata.

# Odstranjevanje

---

- ▶ Aparat z baterijami: Odstranite baterije. Za opis glejte poglavje **Vzdrževanje**.
- ▶ Če je mogoče: Svetilke razstavite brez povzročanja škode.

## 12.2 Okolju prijazno odstranjevanje aparata



Aparat vsebuje še dragocene materiale, zato jih odstranjajte v ločene komunalne odpadke.



**Li-Ion**



**Li-Ion**

Baterije zavržite ločeno od rabljenega aparata. Baterije lahko brezplačno vrnete v trgovini ali na lokalnih mestih za recikliranje/odlaganje gospodinjskih aparatov.

Svetilke

Razstavljene svetilke lahko zavržete na ustreznih zbirnih mestih.

Za Nemčijo:

Na lokalnih mestih za recikliranje/odlaganje gospodinjskih aparatov lahko aparat brezplačno zavržete v zabojnike razreda 1. Pri nakupu novega hladilnika/zamrzovalnika in prodajni površini, večji od 400 m<sup>2</sup>, bodo izrabljen aparat brezplačno vzeli nazaj tudi v prodajalni.



### **OPOZORILO**

Uhajanje hladilnega sredstva in olja!

Požar. Vsebovano hladilno sredstvo je okolju prijazno, a vnetljivo. Vsebovano olje je vnetljivo. Uhajavo hladilno sredstvo in olje se lahko v primeru večje koncentracije in v stiku z zunanjim virom toplote vnameta.

- ▶ Ne poškodujte cevi obtoka hlajenja in kompresorja.

- 
- ▶ Upoštevajte nasvete za transport naprave.
  - ▶ Aparat odpeljite tako, da ne povzročate škode.
  - ▶ Baterije, svetilke in aparat zavržite skladno z zgoraj navedenimi podatki.



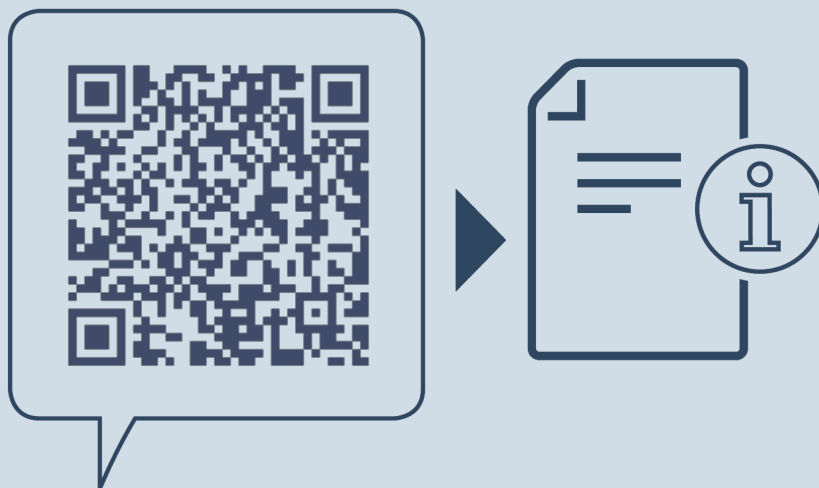

[home.liebherr.com/fridge-manuals](https://home.liebherr.com/fridge-manuals)

**SL** klimatska vitrina za vino

Datum izdaje: 20240326

**Indeks št. artiklov: 7080556-00**

Liebherr-Hausgeräte GmbH  
Memminger Straße 77-79  
88416 Ochsenhausen  
Deutschland