

# Инструкция по эксплуатации

## Климатический шкаф для хранения сигар



7084-001-00  
ZKes 453

## **Спасибо за ваше доверие.**

Поздравляем вас с покупкой этого климатического шкафа для хранения сигар. Приобретая этот продукт, подкупающий идеальным удобством обслуживания, образцовой надежностью в эксплуатации и отменным качеством, вы выбрали прибор экстра-класса.

## **Оптимальная влажность воздуха и оптимальная температура ставятся во главу угла.**

Самые лучшие хьюмидоры должны гарантировать равномерную постоянную относительную влажность воздуха во внутренней емкости. Поэтому эксперты настоятельно рекомендуют поддерживать влажность воздуха на уровне от 68 % до 75 % при температуре внутри прибора между 16 и 20 °С. Такие климатические условия благоприятны для типичного аромата сигары и ее равномерного горения, что в свою очередь повышает удовольствие от сигары и ее вкуса. Климатический шкаф для хранения сигар Liebherr обеспечивает постоянную регулируемую влажность воздуха и постоянную регулируемую температуру, которые настраиваются независимо друг от друга.

## **Натуральный испанский кедр.**

Для внутренней отделки шкафа для сигар Liebherr используется древесина испанского кедра. Из этого ценного материала выполнены деревянные полки и презентационные ящики. Причины использования испанского кедра - это гарантия равномерного климата внутри прибора, поддержка процесса созревания сигар, а также благоприятное воздействие на уникальный букет первоклассных сигар.

## **База данных EPREL**

С 1 марта 2021 года информацию о маркировке класса энергопотребления и требованиях по экологическому проектированию электропотребляющей продукции можно найти в Европейской базе данных для продукции, подлежащей энергетической маркировке (EPREL). Эту базу данных можно открыть по ссылке <https://eprel.ec.europa.eu/>. Здесь нужно ввести идентификатор модели. Данные об идентификаторе модели см. на заводской табличке.

## Содержание

Установка .....	4
Область применения прибора .....	4
Размеры прибора.....	4
Электрическое подключение .....	5
Элементы для обслуживания и контроля.....	5
Запуск в эксплуатацию.....	6
Настройка температуры.....	6
Настройка влажности воздуха .....	7
Освещение .....	7
Звуковой предупредительный сигнал.....	8
Элементы контроля.....	8
Режим настройки.....	9
Оборудование .....	11
Варианты комплектации .....	12
Очистка .....	14
Неисправности.....	15
Указания по технике безопасности.....	16
Указания по утилизации.....	17
Настенный монтаж .....	17
Вывод прибора из эксплуатации .....	17

### Обзор прибора и оборудования

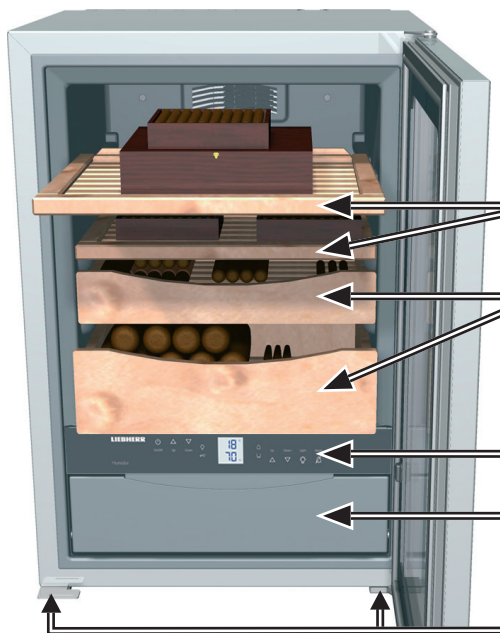

#### Указание

Заводская табличка расположена на задней стенке прибора.

Выдвижные полки для хранения сигар в коробках

Презентационные ящики для хранения сигар без упаковки

Элементы для обслуживания и контроля

Резервуар для воды, расположенный за передней откидной крышкой

Регулируемые ножки

## Установка

- Не устанавливайте прибор в зонах прямого солнечного воздействия, около печи, элементов отопления и т.п.
- Пол на месте установки должен быть ровным и плоским. Неровности следует компенсировать выравниванием ножек.

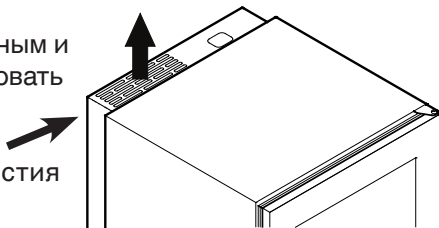

- Нельзя закрывать вентиляционные отверстия или решетки.

- Помещение для установки прибора должно в соответствии с нормой EN 378 иметь объем 1 м<sup>3</sup> на каждые 8 г хладагента типа R 600a, чтобы в случае утечки хладагента из контура в этом помещении не могла образоваться легковоспламеняемая газозоудушная смесь. Данные о количестве хладагента можно найти на заводской табличке.
- Прибор - в зависимости от климатического класса - сконструирован для эксплуатации при определенной температуре окружающей среды. Она не должна быть выше или ниже заданных значений!  
Климатический класс прибора: N = от +16° до +32 °C
- При установке нескольких приборов рядом друг с другом необходимо оставлять между ними расстояние в 50 мм. При недостаточном расстоянии между боковыми стенками приборов конденсируется вода.

## Влажность воздуха в месте установки

Для обеспечения безупречной работы прибора максимальная влажность воздуха в месте установки не должна превышать 80 %. При более высокой влажности воздуха появляются сообщения электронной системы управления об ошибках в работе.

## Область применения прибора

Прибор предназначен только для хранения сигар.

Прибор не предназначен для хранения и охлаждения медикаментов, плазмы крови, лабораторных препаратов или подобных веществ и продуктов, на которые распространяется Директива для медицинской продукции 2007/47/ЕС.

Неправильное использование прибора может привести к повреждениям хранящихся изделий или к их порче.

Прибор не предназначен для эксплуатации во взрывоопасном окружении.

## Размеры прибора

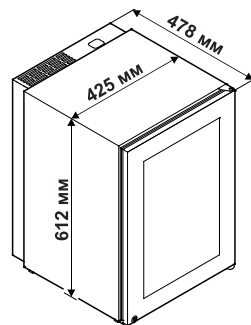

## Электрическое подключение

Подключайте прибор только к сети **переменного тока**. Допустимые значения напряжения и частоты указаны на заводской табличке.

Розетка должна быть заземлена по всем правилам и оснащена электрическим предохранителем. Значение тока, при котором срабатывает предохранитель, должно находиться в диапазоне от 10 А до 16 А.

**Розетка не должна находиться за прибором, она должна быть легкодоступной.**

Не подключайте прибор через удлинитель или разветвитель.

Не используйте автономные инверторы (преобразователи постоянного тока в переменный или трехфазный ток) либо энергосберегающие разъемы. Опасность повреждения электронного оборудования!

## Элементы для обслуживания и контроля

Панель управления электроникой оснащена "емкостной сенсорной технологией". Каждую функцию можно активировать прикосновением к соответствующему символу.

Точка прикосновения находится между символом и текстом  On/Off.

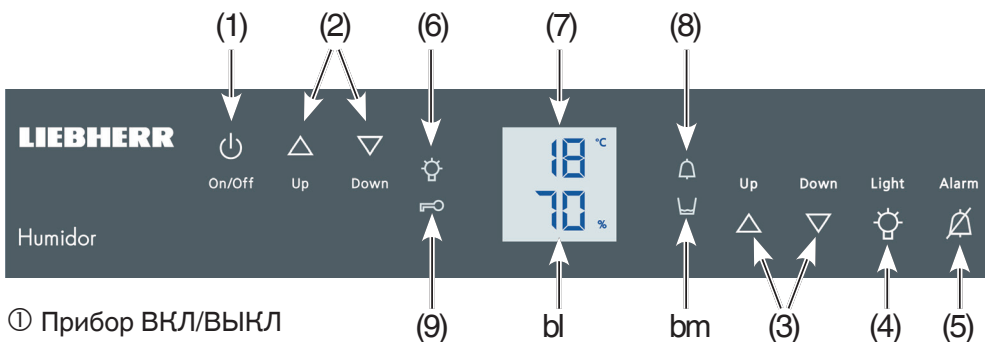

- ① Прибор ВКЛ/ВЫКЛ
- ② Кнопки для настройки температуры (настройка темп. внутри прибора)
- ③ Кнопки для настройки влажности воздуха (настройка влажности воздуха внутри прибора)
- ④ Внутреннее освещение ВКЛ/ВЫКЛ
- ⑤ Отключение звука аварийной сигнализации
- ⑥ Светодиодный индикатор внутреннего освещения
- ⑦ Индикация температуры
- ⑧ Светодиодный индикатор аварийной сигнализации (мигает при критических рабочих состояниях)
- ⑨ Светодиодный индикатор режима "защита от детей"
- ⑩ Индикация влажности воздуха
- bm** Светодиодный индикатор "долив воды"

## Запуск в эксплуатацию

Перед тем как включить прибор, залейте в резервуар для воды 1 литр дистиллированной воды.

**Разрешается использовать только дистиллированную воду!**

Полностью откиньте вниз переднюю откидную крышку и при необходимости задвиньте ее до упора в прибор. Слегка приподнимите резервуар с водой, извлеките его и наполните водой.

Затем снова задвиньте резервуар с водой до упора. Вытяните переднюю откидную крышку до конца и закройте под углом 90°.

### Включение

Нажмите кнопку **On/Off**, индикация на дисплее мигает.

С этого момента прибору потребуется 24 часа для достижения необходимых для хранения сигар климатических условий (температура, влажность воздуха).

Заводская настройка температуры: +18 °С, заводская настройка влажности воздуха: 70 %.

### Выключение

Удерживайте кнопку **On/Off** нажатой на протяжении 3 секунд, индикация на дисплее гаснет.



## Настройка температуры

**Понизить температуру/сделать холоднее**

Нажмите кнопку **Down**.

**Повысить температуру/сделать теплее**

Нажмите кнопку **Up**.

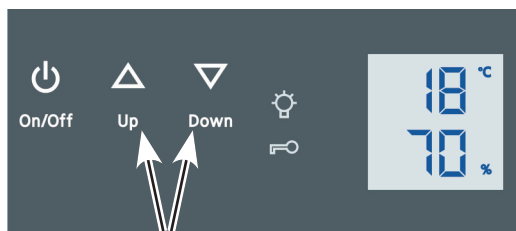

- В процессе настройки задаваемое значение мигает.

- Прибл. через 5 с после последнего нажатия на кнопку индикатор отображает фактическую температуру внутри прибора. Температуру можно настроить в диапазоне от +16 °С до +20 °С.

## Настройка влажности воздуха

### Понизить влажность воздуха

Нажмите кнопку **Down**.

### Повысить влажность воздуха

Нажмите кнопку **Up**.

- В процессе настройки задаваемое значение мигает.

- Прибл. через 5 с после последнего нажатия на кнопку индикатор отображает фактическую влажность воздуха внутри прибора.



Влажность воздуха можно настроить в диапазоне от 68 % до 75 %.

Очень точное измерение влажности воздуха возможно благодаря сложной сенсорной технике, которая встроена в ваш прибор. Самостоятельные измерения влажности воздуха с помощью гигрометра могут показывать уровень влажности, отличающийся от индикации хьюмидора. Это может быть следствием неверной техники измерения или неверного размещения сенсора в приборе.

Открытие двери или загрузка свежих сигар влияют на уровень влажности воздуха в приборе. Это может привести к тому, что индикация влажности воздуха может отличаться от заданного значения при отсутствии неисправности в приборе!

## Освещение

Освещение встроено в раму двери и может быть включено и выключено с помощью кнопки **Light**.

Светодиодный индикатор  горит, если освещение включено.



Яркость освещения можно регулировать.

- Удерживайте кнопку **Light** нажатой и одновременно настройте яркость освещения светлее или темнее с помощью кнопок для настройки влажности воздуха.



## Звуковой предупредительный сигнал

Звуковой предупредительный сигнал раздается при критических рабочих состояниях.

Он срабатывает каждый раз, если дверь остается открытой дольше прикл. 60-ти секунд.

Он срабатывает, если внутри прибора слишком холодно или слишком тепло, либо если влажность воздуха слишком высокая или слишком низкая.

Одновременно мигает соответствующая индикация.

Светодиодный индикатор  горит.

Звук прекращается при нажатии на кнопку выключения аварийной сигнализации **Alarm**.

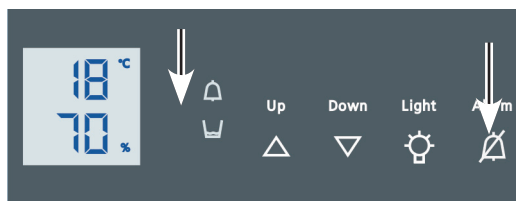

## Элементы контроля

 Этот светодиодный индикатор горит, если включено освещение.

 Этот светодиодный индикатор горит, если включен режим "защиты от детей".

 Этот светодиодный индикатор горит, если температура или влажность воздуха внутри прибора слишком высокие или слишком низкие.

 Этот светодиодный индикатор горит, если в резервуар с водой необходимо долить воды.



### Внимание!

Эта аварийная сигнализация включается при уровне воды в резервуаре от 400 мл (гарантированная безаварийная эксплуатация в течение 6 недель). Доливая воду в резервуар, необходимо удалить из него загрязнения, например, табачные листья.

При сильных загрязнениях резервуар необходимо вымыть и залить в него свежей воды.



## Режим настройки

В режиме настройки можно включать следующие функции.

 = режим "защита от детей"



 = яркость дисплея

### = режим "защита от детей"



Режим "защита от детей" предотвращает непреднамеренное выключение прибора.

### Активирование режима "защита от детей"

- Включите режим настройки нажатием кнопки  на протяжении 5 секунд.

- На дисплее отображается  

- Нажмите кнопку .

- На дисплее отображается  



- Снова нажмите кнопку .

- Загорается символ , режим "защита от детей" активирован.



- Выйдите из режима настройки, нажав кнопку .

### Деактивация режима "защита от детей"

- Включите режим настройки нажатием кнопки  на протяжении 5 секунд.

- На дисплее отображается  

- Нажмите кнопку .

- На дисплее отображается  



- Снова нажмите кнопку .



- Погас символ , режим "защита от детей" деактивирован.



- Выйдите из режима настройки, нажав кнопку .

## h = яркость дисплея

### Настройка яркости дисплея



- Включите режим настройки нажатием кнопки  на протяжении 5 секунд.
- Нажимайте кнопку  , пока на дисплее не отобразится h.
- Нажмите кнопку .

- На дисплее отображается  

- Кнопками   настройте яркость от

h 0 = минимальная яркость до

h 5 = максимальная яркость.

- По достижении нужного значения нажмите кнопку .
- Выйдите из режима настройки, нажав кнопку  .
- Закройте дверь, через припл. одну минуту новая настройка активируется.

## Оборудование

### Воздухообмен через фильтр из активного угля

В верхней части задней стенки шкафа предусмотрен фильтр из активного угля, обеспечивающий оптимальный с точки зрения качества воздухообмен.

Мы рекомендуем один раз в год менять изображенный фильтр, который вы можете заказать через своего дилера.

### Замена фильтра

С помощью небольшой отвертки ослабьте крепления в пазах справа или слева. Затем фильтр можно вынуть.

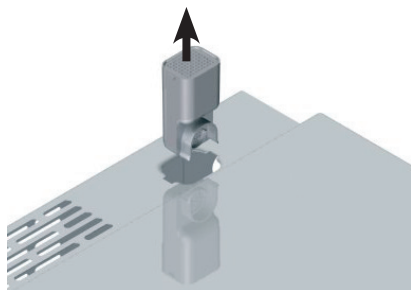

### Полки из испанского кедра

В презентационных ящиках сигары можно хранить без упаковки.

Остальные полки служат для хранения сигар в различных емкостях или коробках.

Полки снабжены ограничителем выдвижения и выдвигаются вперед на 100 мм.

Для извлечения полки вытяните ее до конца, слегка приподнимите и извлеките. Дверь при этом должна быть открыта минимум на 90°.

**Указание:** для безупречной работы прибора необходимо, чтобы внутри прибора находились как минимум две выдвижные полки или два презентационных ящика. Над панелью управления необходимо поместить выдвижную полку или презентационный ящик.



## Варианты комплектации

На нижеследующих изображениях представлена различная комплектация для оптимального хранения сигар.

### вариант 1

**(состояние поставки)**

Для хранения большого количества сигар без упаковки в презентационных ящиках, а также маленьких сигарных коробок на выдвижных полках.



### вариант 2

**(без верхней выдвижной полки)**

Для хранения больших сигарных коробок.



### **вариант 3** **(без обоих презентационных ящиков)**

Только для хранения больших сигарных коробок (см. изображение).



### **Важные указания!**

1. Для поддержания постоянной влажности воздуха необходимо, чтобы внутри прибора находились как минимум две выдвижные полки или два презентационных ящика.
2. Для обеспечения достаточной циркуляции воздуха необходимо поместить над панелью управления выдвижную полку или презентационный ящик.
3. На выдвижных полках могут храниться исключительно сигарные коробки (не штучные сигары)!

## Очистка

**Перед очисткой прибор необходимо вывести из эксплуатации. Выдерните сетевую вилку или отключите или выкрутите предохранитель розетки.**

- Удалите все сигары и поместите их на промежуточное хранение.
- Извлеките все выдвижные полки и презентационные ящики.
- Для очистки внутренней поверхности, уплотнительной прокладки двери и внутренней стеклянной поверхности используйте только чистую влажную ткань.

**Внимание! Не разрешается использовать чистящие средства или другие издающие запахи вещества.**

- Производите очистку наружной поверхности только при закрытой двери. При этом необходимо обращать внимание на то, чтобы внутрь прибора не проник запах чистящего средства.
- Боковые стенки и поверхности дверей очищайте только чистой, мягкой тканью, при необходимости, слегка увлажненной (вода + моющее средство). По желанию можно воспользоваться салфеткой из микроволокна.
- Переднюю откидную крышку откиньте вниз и, приподняв резервуар с водой, извлеките его, как показано на изображении.

Эту форму можно вымыть вручную с помощью воды и моющего средства или в посудомоечной машине. В любом случае после очистки необходимо тщательно прополоскать форму проточной водой.

- Внутренние поверхности и резервуар для воды вытрите насухо чистой тканью и снова поместите резервуар в прибор.
- Снова включите прибор и загрузите сигары.
- Нельзя повреждать заводскую табличку на задней стенке прибора - она важна для выполнения сервисных работ.



## Неисправности

Если во время работы возникнет неисправность, проверьте, не связана ли она с возможной ошибкой использования. В этом случае вам будет предъявлен счет за устранение неисправности даже во время гарантийного срока.

**Следующие неисправности вы можете устранить самостоятельно:**

- **Прибор не работает:** проверьте,
  - правильно ли вставлена сетевая вилка в розетку, либо
  - в порядке ли предохранитель розетки.
- **Слишком громкий звук:** проверьте,
  - устойчиво ли прибор стоит на полу.Учтите, пожалуйста, что звук струящейся жидкости в контуре охлаждения и звук работающего вентилятора исключить невозможно. Вентилятор внутри прибора работает постоянно.
- **Температура внутри прибора слишком высокая:** проверьте
  - настройку в соответствии с разделом **Настройка температуры**,
  - приточную и вытяжную вентиляцию прибора,
  - не находится ли поблизости от места установки прибора источник тепла.
- **Влажность воздуха внутри прибора слишком низкая:** проверьте,
  - наполнен ли резервуар для воды.
- **Влажность воздуха внутри прибора слишком высокая:** проверьте,
  - задвинут ли резервуар для воды до упора,
  - плотно ли прилегает уплотнительная прокладка к форме с водой. Это можно проверить, глядя на прокладку спереди. Если уплотнительная прокладка прилегает неплотно, извлеките резервуар для воды и задвиньте его еще раз в прибор.
  - Сильное повышение влажности указывает на наличие неисправности. Обратитесь в службу сервиса и в виде неотложной меры держите дверь открытой до тех пор, пока индикация не начнет показывать нормальное значение.
- **Сигнализация уровня воды горит несмотря на наполненный резервуар для воды:** проверьте
  - свободное движение поплавка в резервуаре для воды. Просто пошевелите его любым острым предметом.

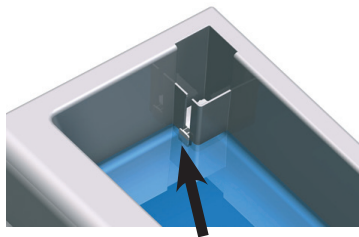

Если ни одна из перечисленных причин не имеет места и вы сами не в состоянии устранить неисправность, обратитесь в ближайшую службу сервиса.

Сообщите тип (1), номер сервиса (2) и номер прибора (3), указанные на заводской табличке.

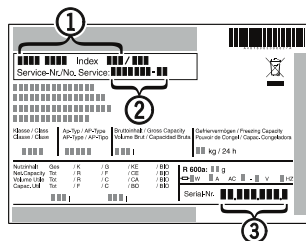

## Указания по технике безопасности

- Чтобы исключить возможность травмирования и нанесения материального ущерба, прибор должны распаковывать и устанавливать два человека.
- При наличии повреждений прибора необходимо еще до его подключения сразу же обратиться к поставщику.
- Для обеспечения надежной работы прибора следует монтировать и подключать его по рекомендациям, приведенным в инструкции по эксплуатации.
- В случае неисправности следует отключить прибор от сети. Выдерните сетевую вилку или отключите или выкрутите предохранитель.
- Чтобы отключить прибор от сети, ни в коем случае нельзя тянуть за питающий кабель, держитесь исключительно только за сетевую вилку.
- Ремонт и изменения в приборе разрешается производить только силами службы сервиса, иначе пользователь может подвергнуть себя опасности. Это же относится и к замене питающего кабеля.
- Цоколь, выдвижные ящики, двери и т.д. нельзя использовать в качестве подножки или опоры.
- Дети от 8 лет и старше, а также лица с ограниченными физическими, сенсорными или умственными способностями, а также люди, не имеющие достаточного опыта или знаний, могут использовать прибор только в том случае, если они находятся под присмотром или прошли инструктаж по безопасному использованию прибора и понимают возможные опасности. Детям запрещается играть с прибором. Детям запрещается выполнять очистку и техническое обслуживание, если они находятся без присмотра.
- Если прибор закрывается на замок, не храните ключи поблизости от прибора и в достигаемом для детей месте.
- Не используйте какие-либо электрические приборы внутри прибора.
- Не повредите трубопроводы контура охлаждения.
- Внутри прибора нельзя пользоваться открытым огнем или источниками воспламенения. При транспортировке или очистке прибора необходимо быть осторожным, чтобы не повредить контур охлаждения. При повреждениях контура нельзя использовать поблизости источники огня и надо хорошо проветрить помещение.

Прибор отвечает соответствующим требованиям по технике безопасности, а также директивам ЕС 2014/30/EU и 2014/35/EU.



## Указания по утилизации

Прибор содержит ценные материалы и подлежит сдаче в пункт вторсырья. Утилизация отработавших свой ресурс приборов должна производиться надлежащим образом профессионально с соблюдением местных предписаний и законов.



При вывозе прибора, отслужившего свой срок, не повредите контур охлаждения, т.к. в результате этого хладагент (тип указан на заводской табличке) и масло могут неконтролируемо выйти наружу.

- Приведите прибор в состояние, непригодное для употребления.
- Выдерните сетевую вилку.
- Отрежьте питающий кабель.

## ПРЕДУПРЕЖДЕНИЕ

**Опасность удушья упаковочным материалом и пленкой!**

**Не разрешайте детям играть с упаковочным материалом.**

**Упаковочный материал отнесите в официальное место сбора вторсырья.**

## Настенный монтаж

Прибор можно монтировать к стене.

С этой целью в верхней части задней стенки прибора находятся два отверстия.

Как сама стена, так и крепежные детали должны быть настолько прочными, чтобы выдерживать вес полностью заполненного прибора. Вес незаполненного прибора составляет 31 кг.

### Важно!

Для обеспечения достаточной вентиляции через вентиляционные отверстия необходимо монтировать четыре распорки. Это необходимо как при настенном монтаже, так и при обычном расположении у стены.

Просто вставьте распорки в предусмотренные отверстия.

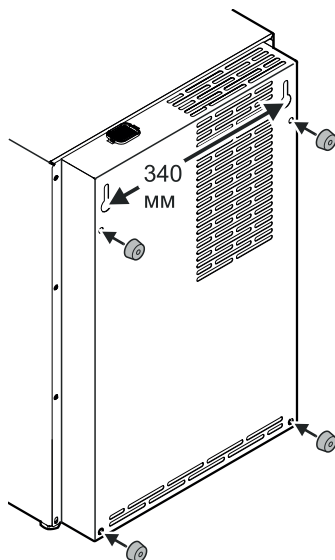

## Вывод прибора из эксплуатации

Если прибор на длительное время выводится из эксплуатации, следует выключить прибор, выдернуть сетевую вилку из розетки или выключить или выкрутить предохранители.

Затем надо очистить прибор и оставить дверь открытой, чтобы исключить возможность образования неприятного запаха.

**ВАЖНО:** Данное Гарантийное Свидетельство действительно только для холодильного и морозильного оборудования, **приобретенного и находящегося на территории РФ.** При обнаружении недостатков изделия просим Вас обращаться к Продавцу или в указанный Продавцом Сервисный Центр.

## ГАРАНТИЙНОЕ СВИДЕТЕЛЬСТВО

Уважаемый Покупатель!

Благодарим Вас и поздравляем с приобретением высококачественной бытовой холодильной техники компании Liebherr. Компания Liebherr гарантирует Вам надежную работу Вашего холодильного или морозильного оборудования (далее – оборудование, изделие) в течение длительного времени при соблюдении требований инструкции по эксплуатации. Если Вы в течение гарантийного срока в приобретенном оборудовании торговой марки Liebherr обнаружите недостатки, связанные с изготовлением оборудования или использованными материалами, Ваши обоснованные требования будут удовлетворены в соответствии с действующим законодательством РФ при следующих условиях:

### Условия гарантийного обслуживания:

- гарантийный срок составляет 24 (двадцать четыре) месяца с документально подтвержденной даты продажи оборудования Потребителю Продавцом;
- в случае отсутствия у Потребителя документов, подтверждающих дату покупки, гарантийный срок рассчитывается от даты изготовления;
- настоящая гарантия распространяется только на изделия, используемые исключительно в личных, семейных, домашних и иных нужд, не связанных с осуществлением предпринимательской деятельности;
- гарантийный срок на комплектующие и запасные части, установленные в изделие в ходе гарантийного и негарантийного ремонта, составляет 6 месяцев со дня передачи исправного изделия Потребителю;
- устранение недостатков в рамках гарантии осуществляется на безвозмездной основе (включая стоимость работ, материалов и транспортировки) авторизованной сервисной службой (уполномоченной сервисной организацией) на дому у Потребителя или в мастерской по усмотрению сервисной службы;
- настоящая гарантия действительна только для официально импортированных на территорию РФ изделий, а также изделий, приобретенных и находящихся на территории РФ;
- компания Liebherr оставляет за собой право по своему усмотрению расширить свои обязательства перед Потребителем по сравнению с требованиями закона и указанными в настоящем свидетельстве обязательствами;
- гарантийное свидетельство должно быть заполнено надлежащим образом, с указанием даты приобретения, модели и серийного номера изделия; серийный номер изделия совпадает с серийным номером, указанным в гарантийном свидетельстве.

### Гарантия не распространяется:

- на недостатки изделий, возникших после передачи изделия Потребителю, вследствие нарушения последним правил транспортировки и хранения, а также ненадлежащей эксплуатацией;
- на недостатки изделий, возникших вследствие действия обстоятельств непреодолимой силы;
- на недостатки изделий, возникших вследствие действий третьих лиц;
- на недостатки, которые вызваны несоблюдением прилагаемой инструкции по эксплуатации, а также небрежным обращением;
- на недостатки, которые вызваны неправильным подключением и установкой;
- на недостатки изделий, которые возникли дополнительно вследствие эксплуатации изделия с уже имеющимися недостатками;
- на недостатки изделий, вызванные не зависящими от производителя причинами, а именно: несоответствием питающей сети требованиям государственного стандарта, а также техническим параметрам изделия; явлениями природы и стихийными бедствиями, пожарами; домашними и дикими животными, а также насекомыми и грызунами; попаданием внутрь посторонних предметов или веществ, и другими подобными причинами;
- на внешние и внутренние загрязнения, царапины, потертости, сколы, трещины, вмятины и пр., возникшие в процессе транспортировки или эксплуатации, а также другие механические повреждения;
- на изделия, которые подвергались конструктивным изменениям;
- на изделия, которые подвергались ремонту или техническому освидетельствованию неавторизованными сервисными службами;
- на недостатки, возникшие вследствие попыток проведения ремонта Потребителем или неавторизованными сервисными службами;
- на изделия, с которых удален серийный номер или табличка с техническими характеристиками;
- на работы по установке, регулировке, чистке изделия, замене расходных материалов и прочего ухода за изделием;
- на отклонение характеристик оборудования в пределах допусков;
- на лампы накаливания и неоновые лампы, установленные в изделии;
- на изделия, которые были отремонтированы с использованием неоригинальных запасных частей.

Настоящие условия гарантийного обслуживания не ограничивают предусмотренные законом права Потребителей, но дополняют и уточняют права и обязательства, возникающие при заключении договора купли-продажи.

В соответствии с действующим законодательством РФ на холодильное и морозильное оборудование торговой марки Liebherr изготовителем установлен срок службы – 10 лет с момента передачи изделия Потребителю. По истечении установленного срока службы изготовитель не несет ответственности за безопасность изделия. Учитывая высокое качество, надежность и степень безопасности продукции Liebherr, фактический срок эксплуатации может значительно превышать установленный.

Модель:  Дата приобретения:  .  .   
 Сервисный номер:  -  Серийный номер:  .  .  .

	Название Сервисного Центра	Номер наряда	Дата поступления	Дата завершения
Наименование и печать продавца				

С условиями гарантии ознакомлен. Претензий к внешнему виду не имею. Потребитель \_\_\_\_\_ / \_\_\_\_\_ /  
 Товар сертифицирован.

Импортер: ООО «Либхерр-Русланд», 121059, Москва, 1-ая Бородинская ул., д. 5.

## **Информация об изготовителе**

**Liebherr-Hausgeraete Lienz GmbH**

А-9900 Лиенц

Др.-Ханс-Либхерр-Штрассе 1

Австрия

