



Οδηγίες χρήσης

Quality, Design and Innovation













home.liebherr.com/fridge-manuals









LIEBHERR

Περιεχόμενα

| | | |
|---|---|-----------|
| 1 | Η συσκευή με μία ματιά..... | 3 |
| 1.1 | Αντικείμενο παράδοσης..... | 3 |
| 1.2 | Συνοπτική παρουσίαση συσκευής και εξοπλισμού..... | 3 |
| | AutoDoor..... | |
| 1.4 | SmartDevice..... | 3 |
| 1.5 | Πεδίο χρήσης της συσκευής..... | 4 |
| 1.6 | Συμμόρφωση..... | 5 |
| 1.7 | Ουσίες SVHC σύμφωνα με τον κανονισμό REACH..... | 5 |
| 1.8 | Βάση δεδομένων EPREL..... | 5 |
| 2 | Γενικές υποδείξεις ασφαλείας..... | 5 |
| 3 | Τρόπος λειτουργίας της οθόνης Touch & Swipe.. | 7 |
| 3.1 | Πλοήγηση και επεξήγηση συμβόλων..... | 7 |
| 3.2 | Μενού..... | 7 |
| 3.3 | Λειτουργία αδράνειας..... | 8 |
| 4 | Έναρξη λειτουργίας..... | 8 |
| 4.1 | Ενεργοποίηση συσκευής (πρώτη θέση σε λειτουργία)..... | 8 |
| 4.2 | Θέση IceMaker σε λειτουργία..... | 8 |
| 5 | Αποθήκευση..... | 9 |
| 5.1 | Υποδείξεις για την αποθήκευση..... | 9 |
| 5.2 | Χώρος κατάψυξης..... | 9 |
| 5.3 | Χρόνοι διατήρησης..... | 10 |
| 6 | Εξοικονόμηση ενέργειας..... | 10 |
| 7 | Χειρισμός..... | 10 |
| 7.1 | Στοιχεία χειρισμού και ενδείξεων..... | 10 |
| 7.1.1 | Ένδειξη κατάσταση..... | 10 |
| 7.1.2 | Σύμβολα ενδείξεων..... | 10 |
| 7.2 | Λειτουργίες συσκευής..... | 10 |
| 7.2.1 | Υποδείξεις για τις λειτουργίες της συσκευής..... | 10 |
| | Απενεργοποίηση και ενεργοποίηση συσκευής..... | 11 |
|  | WLAN..... | 11 |
|  | Θερμοκρασία..... | 12 |
|  | Μονάδα μέτρησης θερμοκρασίας..... | 12 |
|  | AutoDoor | 12 |
|  | SuperFrost..... | 15 |
|  | Έναρξη κύκλου απόψυξης..... | 16 |
|  | PartyMode | 16 |
|  | SabbathMode..... | 17 |
|  | EnergySaver | 17 |
|  | IceMaker / MaxIce | 18 |
|  | Παροχή νερού IceMaker | 19 |
|  | TubeClean | 19 |
|  | Φωτεινότητα οθόνης..... | 20 |
|  | Συναγερμός πόρτας..... | 20 |
|  | Ηχητικό σήμα AutoDoor | 20 |
|  | Φραγή εισαγωγής..... | 21 |
|  | Γλώσσα..... | 21 |
|  | Πληροφορίες συσκευής..... | 21 |
|  | Λογισμικό..... | 22 |
|  | Υπενθύμιση..... | 22 |
|  | Λειτουργία επίδειξης..... | 22 |
|  | Επαναφορά στις εργοστασιακές ρυθμίσεις..... | 23 |
| 7.3 | Μηνύματα..... | 23 |
| 7.3.1 | Επισκόπηση των προειδοποιήσεων..... | 23 |
| 7.3.2 | Τερματισμός προειδοποιήσεων..... | 24 |
| 7.3.3 | Επισκόπηση των υπενθυμίσεων..... | 26 |
| 7.3.4 | Τερματισμός υπενθυμίσεων..... | 26 |
| 8 | Εξοπλισμός..... | 26 |
| 8.1 | Συρτάρια..... | 26 |
| 8.2 | Εκτεινόμενο ράφι με IceTower..... | 28 |
| 8.3 | Γυάλινα ράφια..... | 30 |
| 8.4 | IceMaker..... | 30 |
| 8.5 | VarioSpace..... | 31 |
| 8.6 | Παγοκύστη..... | 31 |
| 8.7 | Προσαρμοζόμενο διαχωριστικό παγοθήκης..... | 31 |
| 9 | Συντήρηση..... | 32 |
| 9.1 | Αποσυναρμολόγηση / συναρμολόγηση εκτεινόμενων συστημάτων..... | 32 |
| 9.2 | Απόψυξη συσκευής..... | 34 |
| 9.3 | Καθαρισμός της συσκευής..... | 34 |
| 10 | Βοήθεια στον πελάτη..... | 35 |
| 10.1 | Τεχνικά χαρακτηριστικά..... | 35 |
| 10.2 | Θόρυβοι λειτουργίας..... | 36 |
| 10.3 | Τεχνική βλάβη..... | 36 |
| 10.4 | Σέρβις..... | 38 |
| 10.5 | Πινακίδα τύπου..... | 38 |
| 11 | Για να θέσετε τη συσκευή εκτός λειτουργίας..... | 39 |
| 12 | Απόρριψη..... | 39 |
| 12.1 | Προετοιμασία συσκευής για απόρριψη..... | 39 |
| 12.2 | Απόρριψη συσκευής με τρόπο φιλικό προς το περιβάλλον..... | 39 |

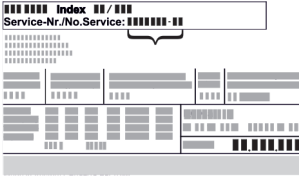
Ο κατασκευαστής εργάζεται συνεχώς για την ανάπτυξη και τη βελτίωση όλων των τύπων και των μοντέλων. Σας ευχαριστούμε επομένως για την κατανόησή σας, ότι διατηρούμε το δικαίωμα τροποποιήσεων στον σχεδιασμό, τον εξοπλισμό και την τεχνολογία των συσκευών.

| Σύμβολο | Επεξήγηση |
|---|---|
|  | Διαβάστε τις οδηγίες Για να γνωρίσετε όλα τα πλεονεκτήματα της νέας συσκευής σας, διαβάστε προσεκτικά όλες τις υποδείξεις σε αυτές τις οδηγίες. |

| Σύμβολο | Επεξήγηση |
|--|---|
|  | <p>Πρόσθετες πληροφορίες στο διαδίκτυο</p> <p>Στο διαδίκτυο θα βρείτε τις ψηφιακές οδηγίες με συμπληρωματικές πληροφορίες και σε άλλες γλώσσες μέσω του κώδικα QR στην μπροστινή σελίδα των οδηγιών ή εισάγοντας τον αριθμό σέρβις στη διεύθυνση home.liebherr.com/fridge-manuals.</p> <p>Τον αριθμό σέρβις θα τον βρείτε στην πινακίδα τύπου:</p>  <p style="text-align: center;">Fig. Ενδεικτική απεικόνιση</p> |
|  | <p>Έλεγχος συσκευής</p> <p>Ελέγξτε όλα τα μέρη για ζημιές από τη μεταφορά. Σε περίπτωση παραπόνων απευθυνθείτε στον έμπορο ή στην εξυπηρέτηση πελατών.</p> |
|  | <p>Αποκλίσεις</p> <p>Οι οδηγίες ισχύουν για περισσότερα μοντέλα, ενδέχεται να υπάρχουν αποκλίσεις. Οι ενότητες που αφορούν μόνο συγκεκριμένες συσκευές επισμαίνονται με αστερίσκο (*).</p> |
|  | <p>Οδηγίες ενεργειών και αποτελέσματα ενεργειών</p> <p>Οι οδηγίες ενεργειών επισμαίνονται με ένα ▶.</p> <p>Τα αποτελέσματα ενεργειών επισμαίνονται με ένα ▷.</p> |
|  | <p>Βίντεο</p> <p>Βίντεο για τις συσκευές είναι διαθέσιμα στο κανάλι YouTube της Liebherr-Hausgeräte.</p> |

Αυτές οι οδηγίες χρήσης ισχύουν για:

SIFNAd 5188

Υπόδειξη

Εάν στην ονομασία της συσκευής σας περιέχεται ένα N, πρόκειται για συσκευή NoFrost.

1 Η συσκευή με μία ματιά

1.1 Αντικείμενο παράδοσης

Ελέγξτε όλα τα μέρη για ζημιές από τη μεταφορά. Σε περίπτωση παραπόνων απευθυνθείτε στον έμπορο ή στην Εξυπηρέτηση πελατών. (βλέπε 10.4 Σέρβις)

Στην παράδοση περιλαμβάνονται τα εξής μέρη:

- Εντοιχιζόμενη συσκευή
- Εξοπλισμός (ανάλογα με το μοντέλο)
- Υλικό εγκατάστασης (ανάλογα με το μοντέλο)
- «Quick Start Guide»
- «Installation Guide»
- Φυλλάδιο σέρβις

1.2 Συνοπτική παρουσίαση συσκευής και εξοπλισμού

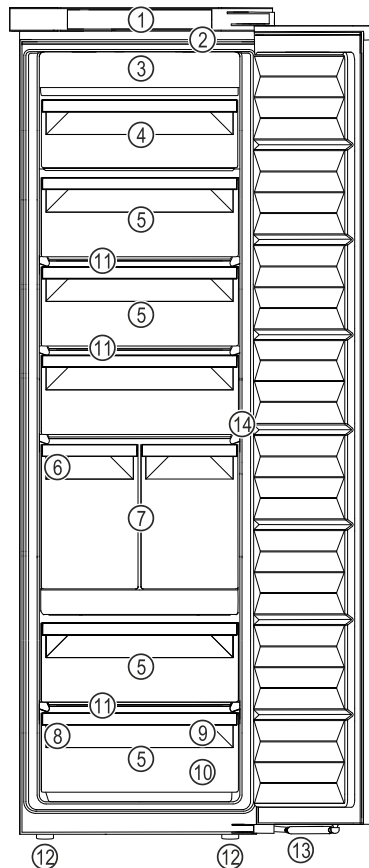

Fig. 1 Ενδεικτική απεικόνιση

- | | |
|-----------------------------|-------------------------------------|
| (1) Στοιχεία χειρισμού | (8) Πινακίδα τύπου |
| (2) Εσωτερικός φωτισμός LED | (9) Ράφι κατάψυξης, παγοκύστες |
| (3) NoFrost | (10) Φτυσράκι παγοκύβων |
| (4) Ανακλινόμενο συρτάρι | (11) VarioSpace |
| (5) Συρτάρι | (12) Ρυθμιζόμενα πόδια |
| (6) IceMaker | (13) Σούστα |
| (7) IceTower | (14) Αισθητήρας λειτουργίας κρούσης |

Υπόδειξη

▶ Τα ράφια, τα συρτάρια ή τα καλάθια έχουν στην κατάσταση παράδοσης μια διάταξη για βέλτιστη ενεργειακή απόδοση. Οι αλλαγές στη διάταξη εντός των υφιστάμενων δυνατοτήτων τοποθέτησης π.χ. ραφιών στο τμήμα συντήρησης, δεν έχουν ωστόσο καμία επίδραση στην κατανάλωση ενέργειας.

Auto Door

AutoDoor

Η συσκευή σας είναι εξοπλισμένη με AutoDoor.

Μπορείτε να ανοίγετε την πόρτα με διαφορετικούς τρόπους:

- χειροκίνητα με το χέρι
- μέσω σήματος κρούσης
- μέσω smartphone
- μέσω φωνητικής εντολής

Η συσκευή με μία ματιά

| | |
|---|---|
|  | Σήμα κρούσης Ανοίγετε και κλείνετε την πόρτα χτυπώντας με το χέρι την πόρτα. Διαμορφώνετε το σήμα κρούσης με τα στοιχεία χειρισμού και ενδείξεων. Μπορείτε να αλλάζετε ανά πάσα στιγμή την ευαισθησία του σήματος κρούσης. |
|  | Smartphone Ανοίγετε και κλείνετε την πόρτα μέσω smartphone. Για αυτόν τον σκοπό πρέπει να εγκαταστήσετε την εφαρμογή SmartDevice στο smartphone και να συνδέσετε τη συσκευή σας με το WLAN. Πραγματοποιείτε όλες τις ρυθμίσεις στην εφαρμογή SmartDevice. |
|  | Φωνητική εντολή Ανοίγετε και κλείνετε την πόρτα μέσω φωνητικής εντολής. Για αυτόν τον σκοπό πρέπει να εγκαταστήσετε την εφαρμογή SmartDevice στο smartphone σας, να συνδέσετε τη συσκευή με το WLAN και να χρησιμοποιήσετε έναν κατάλληλο φωνητικό βοηθό. Πραγματοποιείτε όλες τις ρυθμίσεις στην εφαρμογή SmartDevice. |



Περισσότερες πληροφορίες και οδηγούς θα βρείτε στη διεύθυνση:

home.liebherr.com/faq-autodoor

1.4 SmartDevice

Το SmartDevice είναι η λύση δικτύωσης για τον καταψύκτη σας.

Εάν η συσκευή σας είναι συμβατή με SmartDevice ή προετοιμασμένη για αυτό, μπορείτε να εντάξετε τη συσκευή σας γρήγορα και εύκολα στο WLAN σας. Με την εφαρμογή SmartDevice μπορείτε να χειρίζεστε τη συσκευή σας από μια κινητή τερματική συσκευή. Στην εφαρμογή SmartDevice έχετε στη διάθεσή σας πρόσθετες λειτουργίες και δυνατότητες ρύθμισης.

Συσκευή συμβατή με SmartDevice:

Η συσκευή σας είναι συμβατή με την εφαρμογή SmartDevice. Για να μπορείτε να συνδέσετε τη συσκευή σας με το WLAN, πρέπει να κατεβάσετε την εφαρμογή SmartDevice.



Περισσότερες πληροφορίες για το SmartDevice:

smartdevice.liebherr.com

Λήψη εφαρμογής SmartDevice:



Μετά την εγκατάσταση και τη διαμόρφωση της εφαρμογής SmartDevice μπορείτε να εντάξετε τη συσκευή σας με τη βοήθεια της εφαρμογής SmartDevice και της λειτουργίας συσκευής WLAN (βλέπε WLAN) στο WLAN σας.

Υπόδειξη

Στις ακόλουθες χώρες δεν είναι διαθέσιμη η λειτουργία SmartDevice: Ρωσία, Λευκορωσία, Καζακστάν.

1.5 Πεδίο χρήσης της συσκευής

Προβλεπόμενη χρήση

Η συσκευή προορίζεται αποκλειστικά για την ψύξη τροφίμων σε οικιακό ή παρόμοιο με το οικιακό περιβάλλον. Τέτοια είναι για παράδειγμα η χρήση

- σε κουζίνες προσωπικού, σε ξενώνες με πρωινό,
- από πελάτες σε ενοικιαζόμενα αγροκτήματα, ξενοδοχεία, μοτέλ και άλλα καταλύματα,
- σε κέτερινγκ ή παρόμοια υπηρεσία χονδρικού εμπορίου.

Απαγορεύεται οποιοδήποτε άλλο είδος χρήσης.

Προβλέπιμη αδόκιμη χρήση

Οι παρακάτω χρήσεις απαγορεύονται ρητά:

- αποθήκευση και ψύξη φαρμάκων, πλάσματος αίματος, εργαστηριακών σκευασμάτων ή παρόμοιων ουσιών και προϊόντων που υπόκεινται στην οδηγία για ιατρικά προϊόντα 2007/47/EK
- χρήση σε περιοχές με κίνδυνο έκρηξης

Η εσφαλμένη χρήση της συσκευής μπορεί να προκαλέσει ζημιές στα αποθηκευμένα είδη ή να οδηγήσει στην αλλοίωσή τους.

Κατηγορίες κλίματος

Η συσκευή έχει σχεδιαστεί, ανάλογα με την κατηγορία κλίματος, για λειτουργία μέσα σε συγκεκριμένα όρια θερμοκρασίας περιβάλλοντος. Η κατηγορία κλίματος που αντιστοιχεί στη συσκευή σας αναφέρεται στην πινακίδα τύπου.

Υπόδειξη

► Για την εξασφάλιση μιας απρόσκοπτης λειτουργίας, τηρείτε τις αναφερόμενες θερμοκρασίες περιβάλλοντος.

| Κατηγορία κλίματος | για θερμοκρασίες περιβάλλοντος από |
|--------------------|------------------------------------|
| SN | 10 °C έως 32 °C |
| N | 16 °C έως 32 °C |
| ST | 16 °C έως 38 °C |
| T | 16 °C έως 43 °C |
| SN-ST | 10 °C έως 38 °C |
| SN-T | 10 °C έως 43 °C |

1.6 Συμμόρφωση

Το κύκλωμα ψυκτικού έχει ελεγχθεί ως προς τη στεγανότητα. Η συσκευή ικανοποιεί σε συναρμολογημένη κατάσταση τους σχετικούς κανόνες ασφαλείας καθώς και τις σχετικές οδηγίες.

Για την αγορά Η συσκευή συμμορφώνεται με την της ΕΕ: οδηγία 2014/53/ΕΕ.

Για την αγορά Η συσκευή συμμορφώνεται με GB: τους κανονισμούς Radio Equipment Regulations 2017 SI 2017 No. 1206.

Το πλήρες κείμενο της δήλωσης συμμόρφωσης ΕΕ είναι διαθέσιμο στο διαδίκτυο στην ακόλουθη διεύθυνση: www.Liebherr.com

1.7 Ουσίες SVHC σύμφωνα με τον κανονισμό REACH

Από τον παρακάτω σύνδεσμο μπορείτε να ελέγξετε, εάν η συσκευή σας περιέχει ουσίες SVHC σύμφωνα με τον κανονισμό REACH: home.liebherr.com/de/deu/de/liebherr-erleben/nachhaltigkeit/umwelt/scip/scip.html

1.8 Βάση δεδομένων EPREL

Από 1η Μαρτίου 2021, οι πληροφορίες για τη σήμανση κατανάλωσης ενέργειας και τις απαιτήσεις οικολογικού σχεδιασμού υπάρχουν στην ευρωπαϊκή βάση δεδομένων προϊόντων (EPREL). Πρόσβαση στη βάση δεδομένων προϊόντων έχετε από τον σύνδεσμο <https://eprel.ec.europa.eu/>. Θα σας ζητηθεί να εισάγετε το αναγνωριστικό του μοντέλου. Το αναγνωριστικό του μοντέλου αναγράφεται στην πινακίδα τύπου.

2 Γενικές υποδείξεις ασφαλείας

Φυλάξτε σχολαστικά αυτές τις οδηγίες χρήσης ώστε να μπορείτε ανά πάσα στιγμή να ανατρέχετε σε αυτές.

Εάν παραχωρήσετε τη συσκευή σε άλλον, παραδώστε και τις οδηγίες χρήσης στον επόμενο ιδιοκτήτη της συσκευής.

Για να χρησιμοποιείτε σωστά και με ασφάλεια τη συσκευή, διαβάστε πριν από τη χρήση σχολαστικά αυτές τις οδηγίες χρήσης. Ακολουθείτε πάντα τις οδηγίες, τις υποδείξεις ασφαλείας και τις υποδείξεις προειδοποίησης που περιέχουν. Είναι σημαντικές, για να μπορείτε να εγκαταστήσετε και να λειτουργείτε τη συσκευή με ασφάλεια και απρόσκοπτα.

Κίνδυνοι για το χρήστη:

- Αυτή η συσκευή μπορεί να χρησιμοποιηθεί από παιδιά καθώς και από άτομα με μειωμένες φυσικές, αισθητηριακές ή νοητικές ικανότητες ή έλλειψη εμπειρίας και γνώσης, όταν επιβλέπονται ή έχουν ενημερωθεί σχετικά με την ασφαλή χρήση της συσκευής και κατανοούν τους κινδύνους που απορρέουν από αυτή.

Τα παιδιά δεν επιτρέπεται να παίζουν με τη συσκευή. Ο καθαρισμός και η συντήρηση χρήστη δεν επιτρέπεται να πραγματοποιούνται από παιδιά χωρίς επίβλεψη. Παιδιά ηλικίας 3-8 ετών επιτρέπεται να γεμίζουν και να αδειάζουν τη συσκευή. Πρέπει να κρατάτε μακριά από τη συσκευή παιδιά κάτω των 3 ετών, εφόσον δεν επιβλέπονται διαρκώς.

- Η πρίζα πρέπει να είναι εύκολα προσβάσιμη ώστε, σε περίπτωση ανάγκης, να μπορεί να αποσυνδεθεί γρήγορα η συσκευή από το ρεύμα. Πρέπει να βρίσκεται εκτός της πίσω πλευράς της συσκευής.
- Εάν αποσυνδεθεί η συσκευή από το ηλεκτρικό δίκτυο, πρέπει να πιάνετε πάντα από το φιν. Μην τραβάτε από το καλώδιο.
- Σε περίπτωση βλάβης, τραβήξτε το φιν από την πρίζα ή κλείστε την ασφάλεια.
- Μην προκαλείτε ζημιές στο καλώδιο τροφοδοσίας. Μην λειτουργείτε τη συσκευή με ελαττωματικό καλώδιο τροφοδοσίας.
- Αναθέτετε την εκτέλεση επισκευών και επεμβάσεων στη συσκευή μόνο στο σέρβις ή σε άλλο, εκπαιδευμένο για αυτόν τον σκοπό εξειδικευμένο προσωπικό.
- Εντοιχίζετε, συνδέετε και διαθέτετε τη συσκευή στα απορρίμματα μόνο σύμφωνα με τις οδηγίες στο εγχειρίδιο χρήσης.
- Η συσκευή επιτρέπεται να λειτουργήσει μόνον αφού έχει εγκατασταθεί στη θέση της.
- Η κατασκευαστής δεν φέρει ευθύνη για βλάβες που προκύπτουν λόγω της εσφαλμένης σταθερής σύνδεσης νερού.

Κίνδυνος πυρκαγιάς:

- Το περιεχόμενο ψυκτικό (στοιχεία στην πινακίδα τύπου) είναι φιλικό προς το περιβάλλον, αλλά εύφλεκτο. Εάν διαρρεύσει ψυκτικό μπορεί να αναφλεγεί.
 - Μην προκαλείτε ζημιές στις σωληνώσεις του κυκλώματος ψύξης.
 - Μην χρησιμοποιείτε πηγές ανάφλεξης στο εσωτερικό της συσκευής.
 - Μην χρησιμοποιείτε ηλεκτρικές συσκευές στον εσωτερικό χώρο της συσκευής (π.χ. ατμοκαθαριστές, συσκευές θέρμανσης, συσκευές παγωτού κτλ.).
 - Εάν διαρρεύσει ψυκτικό: Απομακρύνετε γυμνές φλόγες ή πηγές ανάφλεξης που βρίσκονται κοντά στο σημείο της διαρροής. Αερίστε καλά τον χώρο. Ενημερώστε το τμήμα εξυπηρέτησης πελατών.

Γενικές υποδείξεις ασφαλείας

- Μην αποθηκεύετε στη συσκευή εκρηκτικές ουσίες και εύφλεκτα υλικά, όπως π.χ. βουτάνιο, προπάνιο, πεντάνιο κλπ. Μπορείτε να αναγνωρίσετε αυτά τα σπρέι από τις αναγραφόμενες πληροφορίες περιεχομένων ή το σύμβολο της φλόγας. Τυχόν αέρια που θα διαρρεύσουν θα μπορούσαν να αναφλεγούν στα ηλεκτρικά μέρη της συσκευής.
- Κρατάτε μακριά από τη συσκευή αναμμένα κεριά, αναμμένες λάμπες και άλλα αντικείμενα με γυμνές φλόγες, ώστε να μην προκληθεί από αυτά ανάφλεξη της συσκευής.
- Αποθηκεύετε οινοπνευματώδη ποτά ή άλλα δοχεία που περιέχουν οινόπνευμα μόνο ερμητικά κλειστά. Το οινόπνευμα που ενδέχεται να διαρρεύσει, μπορεί να αναφλεγεί από ηλεκτρικά εξαρτήματα.

Κίνδυνος πτώσης και ανατροπής:

- Μην πατάτε επάνω στη βάση, τα συρτάρια, τις πόρτες κλπ. και μην τα χρησιμοποιείτε για στήριξη. Αυτό ισχύει ιδίως για τα παιδιά.

Κίνδυνος τροφικής δηλητηρίασης:

- Μην καταναλώνετε ληγμένα τρόφιμα.

Κίνδυνος κρουπαγήματος, μουδιάσματος και πόνων:

- Αποφεύγετε την παρατεταμένη επαφή με ψυχρές επιφάνειες ή παγωμένα/κατεψυγμένα είδη ή λαμβάνετε κατάλληλα μέτρα προφύλαξης, π.χ. χρησιμοποιείτε γάντια.

Κίνδυνος τραυματισμού και ζημιάς:

- Από καυτό ατμό μπορεί να προκληθούν τραυματισμοί. Μην χρησιμοποιείτε για την απόψυξη ηλεκτρικές συσκευές θέρμανσης ή ατμοκαθαριστές, γυμνές φλόγες ή σπρέι απόψυξης.
- Μην απομακρύνετε τον πάγο με αιχμηρά αντικείμενα.

Κίνδυνος σύνθλιψης:



Fig. 2

- Όσο κλείνει η πόρτα, διατηρείτε ελεύθερη την περιοχή της πόρτας και μην βάζετε μέσα τα χέρια.
- Όταν ανοίγετε και κλείνετε την πόρτα μην βάζετε τα χέρια στον μεντεσέ. Ενδέχεται να παγιδευτούν τα δάχτυλα.

Κίνδυνος ζημιάς:

Όταν η πόρτα κλείνει αυτόματα, ενδέχεται να υποστούν ζημιά τραβηγμένα έξω συρτάρια και τηλεσκοπικές ράγες.

- Κλείνετε τελείως τα συρτάρια πριν κλείσει αυτόματα η πόρτα.
- Όταν έχει αφαιρεθεί ένα συρτάρι: Κλείνετε τελείως τις τηλεσκοπικές ράγες πριν κλείσει αυτόματα η πόρτα.

Σύμβολα στη συσκευή:



Το σύμβολο μπορεί να βρίσκεται στον συμπιεστή. Αναφέρεται στο λάδι που περιέχει ο συμπιεστής και παραπέμπει στον εξής κίνδυνο: Ενδέχεται να είναι θανατηφόρο σε περίπτωση κατάποσης και εισχώρησης στις αναπνευστικές οδούς. Αυτή η υπόδειξη έχει σημασία μόνο για την ανακύκλωση. Στην κανονική λειτουργία δεν υπάρχει κανένας κίνδυνος.



Το σύμβολο βρίσκεται στον συμπιεστή και επισημαίνει τον κίνδυνο από εύφλεκτα υλικά. Μην αφαιρείτε το αυτοκόλλητο.



Αυτό ή ένα παρόμοιο αυτοκόλλητο μπορεί να υπάρχει στην πίσω πλευρά της συσκευής. Παραπέμπει στο γεγονός ότι στην πόρτα και/ή στο περίβλημα υπάρχουν μονωτικά πάνελ κενού (VIP) ή πάνελ περλίτη. Αυτή η υπόδειξη έχει σημασία μόνο για την ανακύκλωση. Μην αφαιρείτε το αυτοκόλλητο.

Προσέξτε τις υποδείξεις προειδοποίησης και τις υπόλοιπες ειδικές υποδείξεις στα άλλα κεφάλαια:

| | | |
|--|---------------|--|
| | ΚΙΝΔΥΝΟΣ | επισημαίνει μια άμεσα επικίνδυνη κατάσταση, η οποία έχει ως συνέπεια το θάνατο ή σοβαρούς τραυματισμούς, εάν δεν αποτραπεί. |
| | ΠΡΟΕΙΔΟΠΟΙΗΣΗ | επισημαίνει μια επικίνδυνη κατάσταση, η οποία θα μπορούσε να έχει ως συνέπεια το θάνατο ή σοβαρούς τραυματισμούς, εάν δεν αποτραπεί. |
| | ΠΡΟΦΥΛΑΞΗ | επισημαίνει μια επικίνδυνη κατάσταση, η οποία θα μπορούσε να έχει ως συνέπεια το ελαφρούς ή μέτριους τραυματισμούς, εάν δεν αποτραπεί. |

| | | |
|--|----------|---|
| | ΠΡΟΣΟΧΗ | επισημαίνει μια επικίνδυνη κατάσταση, η οποία θα μπορούσε να έχει ως συνέπεια υλικές ζημιές, εάν δεν αποτραπεί. |
| | Υπόδειξη | επισημαίνει χρήσιμες υποδείξεις και συμβουλές. |



3 Τρόπος λειτουργίας της οθόνης Touch & Swipe

Χειρίζεστε τη συσκευή σας με την οθόνη Touch & Swipe. Με την οθόνη Touch & Swipe (στη συνέχεια αναφέρεται ως οθόνη) επιλέγετε τις λειτουργίες της συσκευής με πάτημα ή σάρωση. Εάν για 10 δευτερόλεπτα δεν κάνετε κάποια ενέργεια στην οθόνη, η ένδειξη επιστρέφει είτε στο υπερκείμενο μενού είτε απευθείας στην ένδειξη κατάσταση.

3.1 Πλοήγηση και επεξήγηση συμβόλων

Στις εικόνες χρησιμοποιούνται διάφορα σύμβολα για την πλοήγηση με την οθόνη. Στον ακόλουθο πίνακα περιγράφονται αυτά τα σύμβολα.

| Σύμβολο | Περιγραφή |
|--|--|
|  | Σύντομο πάτημα στην οθόνη: Ενεργοποίηση/απενεργοποίηση λειτουργίας. Επιβεβαίωση επιλογής. Άνοιγμα υπομενού. |
|  | Παρατεταμένο πάτημα οθόνης με μια αναφερόμενη αναφορά χρόνου (π.χ. 3 δευτερόλεπτα): Ενεργοποίηση/απενεργοποίηση λειτουργίας ή τιμής. |
|  | Σάρωση προς τα δεξιά ή αριστερά: Πλοήγηση στο μενού. |
|  | Σύντομο πάτημα συμβόλου επιστροφής: Επιστροφή κατά ένα επίπεδο μενού. |
|  | Πάτημα συμβόλου επιστροφής για 3 δευτερόλεπτα: Επιστροφή στην ένδειξη κατάσταση. |
|  | Βέλος με ρολόι: Μεσολαβούν περισσότερα από 10 δευτερόλεπτα μέχρι να εμφανιστεί η επόμενη ένδειξη στην οθόνη. |
|  | Βέλος με αναφορά χρόνου: Μεσολαβεί ο αναφερόμενος χρόνος μέχρι να εμφανιστεί η επόμενη ένδειξη στην οθόνη. |

| Σύμβολο | Περιγραφή |
|---|--|
|  | Σύμβολο «Άνοιγμα μενού ρυθμίσεων»: Πλοήγηση στο μενού ρυθμίσεων και άνοιγμα μενού ρυθμίσεων. Εφόσον απαιτείται: Πλοήγηση στο μενού ρυθμίσεων προς την επιθυμητή λειτουργία. (βλέπε 3.2.1 Άνοιγμα μενού ρυθμίσεων) |
|  | Άνοιγμα συμβόλου «Διευρυμένο μενού»: Πλοήγηση στο διευρυμένο μενού και άνοιγμα διευρυμένου μενού. Εφόσον απαιτείται: Πλοήγηση στο διευρυμένο μενού μέχρι την επιθυμητή λειτουργία. (βλέπε 3.2.2 Άνοιγμα διευρυμένου μενού) |
| Καμία ενέργεια εντός 10 δευτερολέπτων | Εάν για 10 δευτερόλεπτα δεν κάνετε κάποια ενέργεια στην οθόνη, η ένδειξη επιστρέφει είτε στο υπερκείμενο μενού είτε απευθείας στην ένδειξη κατάσταση. |
| Άνοιγμα και ξανά κλείσιμο της πόρτας. | Εάν ανοίξετε και κλείσετε αμέσως ξανά την πόρτα, η ένδειξη επιστρέφει απευθείας στην ένδειξη κατάσταση. |

Παρατήρηση: Οι εικόνες της οθόνης εμφανίζονται με αγγλικούς όρους.

3.2 Μενού

Οι λειτουργίες της συσκευής είναι καταναμημένες σε διάφορα μενού:

| Μενού | Περιγραφή |
|--|--|
| Κύριο μενού | Όταν ενεργοποιείτε τη συσκευή βρίσκεστε αυτόματα στο κύριο μενού. Από εδώ μετακινείστε στις σημαντικότερες λειτουργίες συσκευής, στο μενού ρυθμίσεων και στο διευρυμένο μενού. |
|  Settings Μενού ρυθμίσεων | Στο μενού ρυθμίσεων υπάρχουν πρόσθετες λειτουργίες συσκευής για τη ρύθμιση της συσκευής σας. |
| Διευρυμένο μενού | Στο διευρυμένο μενού υπάρχουν ειδικές λειτουργίες συσκευής για τη ρύθμιση της συσκευής σας. Η πρόσβαση στο διευρυμένο μενού είναι προστατευμένη από τον αριθμητικό κωδικό 1 5 1 . |

Έναρξη λειτουργίας

3.2.1 Άνοιγμα μενού ρυθμίσεων

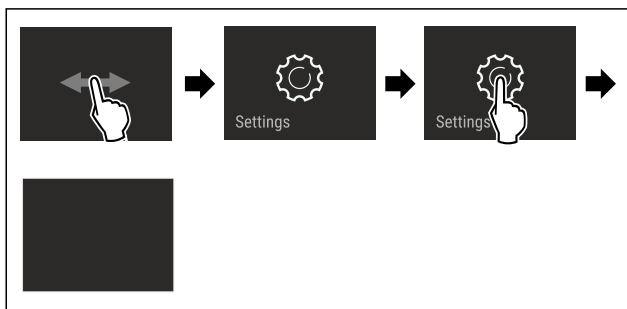

Fig. 3 Ενδεικτική απεικόνιση

- ▶ Εκτελέστε τα βήματα ενεργειών σύμφωνα με την εικόνα.
- ▷ Το μενού ρυθμίσεων είναι ανοιχτό.
- ▶ Εφόσον απαιτείται: Πλοήγηση στην επιθυμητή λειτουργία.

3.2.2 Άνοιγμα διευρυμένου μενού



Fig. 4

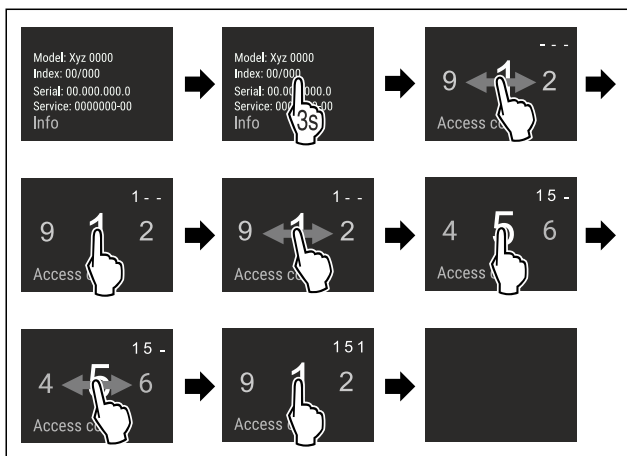

Fig. 5 Ενδεικτική απεικόνιση, πρόσβαση με αριθμητικό κωδικό 151

- ▶ Εκτελέστε τα βήματα ενεργειών σύμφωνα με την εικόνα.
- ▷ Το διευρυμένο μενού είναι ανοιχτό.
- ▶ Εφόσον απαιτείται: Πλοήγηση στην επιθυμητή λειτουργία.

3.3 Λειτουργία αδράνειας

Εάν δεν ακουμπήσετε την οθόνη για 1 λεπτό, η οθόνη μεταβαίνει στη λειτουργία αδράνειας. Στη λειτουργία αδράνειας είναι μειωμένη η φωτεινότητα της οθόνης.

3.3.1 Τερματισμός λειτουργίας αδράνειας

- ▶ Ακουμπήστε σύντομα την οθόνη με το δάχτυλο.
- ▷ Η λειτουργία αδράνειας έχει τερματιστεί.

4 Έναρξη λειτουργίας

4.1 Ενεργοποίηση συσκευής (πρώτη θέση σε λειτουργία)

Βεβαιωθείτε ότι πληρούνται οι ακόλουθες προϋποθέσεις:

- Η συσκευή είναι εντοιχισμένη και συνδεδεμένη σύμφωνα με τις οδηγίες συναρμολόγησης.

- Όλες οι αυτοκόλλητες ταινίες, οι αυτοκόλλητες μεμβράνες και οι προστατευτικές μεμβράνες καθώς και οι ασφάλειες μεταφοράς μέσα και έξω από τη συσκευή έχουν αφαιρεθεί.
- Όλα τα διαφημιστικά έχουν αφαιρεθεί από τα συρτάρια.
- Ο τρόπος λειτουργίας της οθόνης Touch & Swipe είναι γνωστός. (βλέπε 3 Τρόπος λειτουργίας της οθόνης Touch & Swipe)

Ενεργοποιήστε τη συσκευή από την οθόνη Touch & Swipe:

- ▶ Όταν η συσκευή είναι σε λειτουργία αδράνειας: Πατήστε σύντομα στην οθόνη.
- ▶ Εκτελέστε τα βήματα ενεργειών σύμφωνα με την εικόνα.

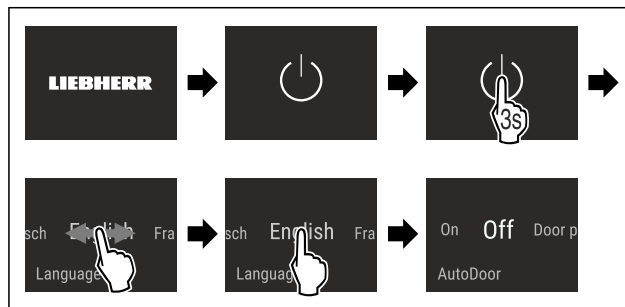

Fig. 6 Ενδεικτική απεικόνιση

- ▶ Ενεργοποίηση AutoDoor. (βλέπε AutoDoor)

- ή-
- ▶ Όχι ενεργοποίηση AutoDoor.

Υπόδειξη

Εάν δεν ενεργοποιήσετε τη λειτουργία AutoDoor, μπορείτε να ανοίγετε και να κλείνετε μετά την πόρτα πάντα χειροκίνητα.

- ▷ Εμφανίζεται η ένδειξη κατάστασης.
- ▷ Η συσκευή ψύχει στην εργοστασιακά ρυθμισμένη επιθυμητή θερμοκρασία.
- ▷ Η συσκευή εκκινεί στη λειτουργία επίδειξης (εμφανίζεται η ένδειξη κατάστασης με DEMO): Όταν η συσκευή αρχίζει στη λειτουργία επίδειξης, μπορείτε να απενεργοποιήσετε τη λειτουργία επίδειξης εντός των επόμενων 5 λεπτών. (βλέπε Λειτουργία επίδειξης)

Πρόσθετες πληροφορίες:

- Θέστε το IceMaker σε λειτουργία. (βλέπε 4.2 Θέση IceMaker σε λειτουργία)
- Θέστε το SmartDevice σε λειτουργία. (βλέπε 1.4 SmartDevice) και (βλέπε WLAN)

Υπόδειξη

Ο κατασκευαστής προτείνει:

- ▶ Τοποθετήστε **τρόφιμα για κατάψυξη** όταν η θερμοκρασία φτάσει στους -18 °C ή χαμηλότερα.
- ▶ Προσέξτε τις υποδείξεις για την αποθήκευση. (βλέπε 5.1 Υποδείξεις για την αποθήκευση)

Υπόδειξη

Μπορείτε να προμηθευτείτε αξεσουάρ από το κατάστημα Liebherr-Hausgeräte στη διεύθυνση home.liebherr.com/shop/de/deu/zubehor.html.

4.2 Θέση IceMaker σε λειτουργία

Εάν η συσκευή σας είναι εξοπλισμένη με IceMaker, πρέπει **πριν από την πρώτη χρήση** να καθαρίσετε το IceMaker.

Βεβαιωθείτε ότι πληρούνται οι ακόλουθες προϋποθέσεις:

- Η σύνδεση νερού έχει πραγματοποιηθεί. Βλέπε Installation Guide ή οδηγίες συναρμολόγησης.
- Η συσκευή είναι πλήρως εντοιχισμένη και συνδεδεμένη.
- ▶ Καθαρίστε το IceMaker. (βλέπε 9.3.4 Καθαρισμός IceMaker)

5 Αποθήκευση

5.1 Υποδείξεις για την αποθήκευση



ΠΡΟΕΙΔΟΠΟΙΗΣΗ

Κίνδυνος πυρκαγιάς

- ▶ Μην χρησιμοποιείτε ηλεκτρικές συσκευές στο χώρο τροφίμων της συσκευής, εφόσον αυτές δεν συνιστώνται από τον κατασκευαστή.

Υπόδειξη

Όταν ο αερισμός δεν είναι επαρκής, αυξάνεται η κατανάλωση ενέργειας και μειώνεται η απόδοση ψύξης.

- ▶ Διατηρείτε πάντα ελεύθερες τις σχισμές αερισμού.

Προσέξτε τις ακόλουθες οδηγίες για την αποθήκευση:

- Συσκευάστε καλά τα τρόφιμα.
- Συσκευάστε το κρέας ή ψάρι σε καθαρά, κλειστά δοχεία. Έτσι αποφεύγετε να έρχεται σε επαφή το κρέας ή το ψάρι με άλλα τρόφιμα ή να στάζει πάνω τους.
- Αποθηκεύετε τα τρόφιμα με αποστάσεις μεταξύ τους, ώστε να μπορεί να κυκλοφορεί καλά ο αέρας.
- Αποθηκεύετε τα τρόφιμα σύμφωνα με τα στοιχεία στη συσκευασία.
- Προσέχετε πάντα την ημερομηνία ελάχιστης διατηρησιμότητας που αναφέρεται πάνω στη συσκευασία.

Υπόδειξη

Η παράβλεψη αυτών των προϋποθέσεων μπορεί να επιφέρει αλλοίωση των τροφίμων.

5.2 Χώρος κατάψυξης

Εδώ ρυθμίζεται στους -18 °C ένα ξηρό, παγωμένο κλίμα αποθήκευσης. Το παγωμένο κλίμα αποθήκευσης είναι κατάλληλο για την αποθήκευση τροφίμων βαθιάς ψύξης και τροφίμων για κατάψυξη για περισσότερους μήνες, για την παραγωγή παγοκύβων ή για την κατάψυξη νωπών τροφίμων.

5.2.1 Κατάψυξη τροφίμων

Ποσότητα κατάψυξης

Η μέγιστη ποσότητα νωπών τροφίμων που μπορείτε να καταψύξετε εντός 24 ωρών αναγράφεται στην πινακίδα τύπου (βλέπε 10.5 Πινακίδα τύπου) ως "Ικανότητα κατάψυξης... kg/24h".

Για να παγώσουν γρήγορα τα τρόφιμα μέχρι τον πυρήνα τους, τηρείτε τις ακόλουθες ποσότητες ανά συσκευασία:

- Φρούτα και λαχανικά έως και 1 kg
- Κρέας έως και 2,5 kg

Κατάψυξη τροφίμων με SuperFrost

Ανάλογα με την ποσότητα που θέλετε να καταψύξετε μπορείτε πριν την κατάψυξη να ενεργοποιήσετε το SuperFrost, για την επίτευξη χαμηλότερων θερμοκρασιών κατάψυξης. (βλέπε SuperFrost)

- ▶ Ενεργοποιήστε το SuperFrost, εάν η ποσότητα κατάψυξης είναι μεγαλύτερη από περ. 2 kg.

Η στιγμή, στην οποία ενεργοποιείτε το SuperFrost εξαρτάται από την ποσότητα κατάψυξης:

| Ποσότητα κατάψυξης | Χρονικό σημείο για την ενεργοποίηση του SuperFrost |
|----------------------------|---|
| μικρή ποσότητα κατάψυξης | Ενεργοποιήστε το SuperFrost περίπου 6 ώρες πριν από την κατάψυξη. Μόλις η συσκευή απενεργοποιηθεί αυτόματα το SuperFrost, τακτοποιήστε τα τρόφιμα. |
| μέγιστη ποσότητα κατάψυξης | Ενεργοποιήστε το SuperFrost περίπου 24 ώρες πριν από την κατάψυξη. Μόλις η συσκευή απενεργοποιηθεί αυτόματα το SuperFrost, τακτοποιήστε τα τρόφιμα. |

Τακτοποίηση τροφίμων



ΠΡΟΦΥΛΑΞΗ

Κίνδυνος τραυματισμού από θραύσματα γυαλιών!

Τα μπουκάλια και τα κουτάκια με αναψυκτικά μπορεί να σκάσουν κατά την ψύξη. Αυτό ισχύει κυρίως για τα ανθρακούχα αναψυκτικά.

- ▶ Καταψύχετε μπουκάλια και κουτάκια με ποτά/αναψυκτικά μόνο, όταν έχετε ενεργοποιήσει τη λειτουργία BottleTimer στην εφαρμογή SmartDevice.

| Ύψος συσκευής < 1220 mm | |
|----------------------------|--|
| Ποσότητα κατάψυξης | Τακτοποίηση τροφίμων |
| μικρή ποσότητα κατάψυξης | Κατανείμτε τα συσκευασμένα τρόφιμα σε όλα τα συρτάρια. Εάν είναι εφικτό, τοποθετήστε τα τρόφιμα πίσω στο συρτάρι κοντά στην πλάτη. |
| μέγιστη ποσότητα κατάψυξης | Κατανείμτε τα συσκευασμένα τρόφιμα σε όλα τα συρτάρια. Εάν είναι εφικτό, τοποθετήστε τα τρόφιμα πίσω στο συρτάρι κοντά στην πλάτη. |

| Ύψος συσκευής ≥ 1220 mm | |
|----------------------------|--|
| Ποσότητα κατάψυξης | Τακτοποίηση τροφίμων |
| μικρή ποσότητα κατάψυξης | Κατανείμτε τα συσκευασμένα τρόφιμα σε όλα τα συρτάρια, όμως μην τοποθετείτε τρόφιμα στο ψηλότερο συρτάρι. |
| μέγιστη ποσότητα κατάψυξης | Κατανείμτε τα συσκευασμένα τρόφιμα σε όλα τα συρτάρια. Εάν είναι εφικτό, τοποθετήστε τα τρόφιμα πίσω στο συρτάρι κοντά στην πλάτη. |

5.2.2 Απόψυξη τροφίμων



ΠΡΟΕΙΔΟΠΟΙΗΣΗ

Κίνδυνος τροφικής δηλητηρίασης!

- ▶ Μην καταψύχετε ξανά τα αποψυγμένα τρόφιμα.
- ▶ Καταναλώνετε τα αποψυγμένα τρόφιμα το συντομότερο δυνατό.

Μπορείτε να αποψύχετε τρόφιμα με διάφορους τρόπους:

- σε ένα ψυγείο
- στον φούρνο μικροκυμάτων

Εξοικονόμηση ενέργειας

- στο φούρνο/ σε θερμό αέρα
- σε θερμοκρασία δωματίου
- ▶ Αφαιρείτε μόνο τόσα τρόφιμα όσα σας χρειάζονται.

5.2.3 Δίσκος καταψύκτη

Με τον δίσκο καταψύκτη μπορείτε να καταψύξετε μούρα, βότανα, λαχανικά και άλλα μικρά τρόφιμα για κατάψυξη, χωρίς αυτά να κολλήσουν κατά το πάγωμα. Τα τρόφιμα για κατάψυξη διατηρούν ως επί το πλείστον το σχήμα τους και αργότερα είναι πιο εύκολο να μοιραστούν σε μερίδες.

Επίσης μπορείτε στον δίσκο καταψύκτη να τοποθετήσετε τις παγοκύστες εξοικονομώντας χώρο.

- ▶ Κατανέμετε τα τρόφιμα πάνω στον δίσκο καταψύκτη χωρίς συσκευασία σε αποστάσεις μεταξύ τους.

5.3 Χρόνοι διατήρησης

Οι αναφερόμενοι χρόνοι διατήρησης είναι ενδεικτικές τιμές.

Για τρόφιμα με ημερομηνία ελάχιστης διατηρησιμότητας, ισχύει πάντα η ημερομηνία που αναφέρεται πάνω στη συσκευασία τους.

| Ενδεικτικές τιμές για τον χρόνο διατήρησης διαφόρων τροφίμων | | |
|--|--------------|----------------|
| Παγωτό | στους -18 °C | 2 έως 6 μήνες |
| Αλλαντικά, ζαμπόν | στους -18 °C | 2 έως 3 μήνες |
| Ψωμί, είδη αρτοποιίας | στους -18 °C | 2 έως 6 μήνες |
| Κυνήγι, χοιρινό | στους -18 °C | 6 έως 9 μήνες |
| Ψάρι, λιπαρό | στους -18 °C | 2 έως 6 μήνες |
| Ψάρι, άπαχο | στους -18 °C | 6 έως 8 μήνες |
| Τυρί | στους -18 °C | 2 έως 6 μήνες |
| Πουλερικά, μοσχάρι | στους -18 °C | 6 έως 12 μήνες |
| Λαχανικά, φρούτα | στους -18 °C | 6 έως 12 μήνες |

6 Εξοικονόμηση ενέργειας

- Φροντίζετε να υπάρχει πάντα καλός αερισμός και εξαερισμός. Μην καλύπτετε τα ανοίγματα ή τα πλέγματα εξαερισμού.
- Διατηρείτε πάντα ελεύθερα τα ανοίγματα του ανεμιστήρα.
- Μην εντοιχίζετε τη συσκευή ούτε σε σημείο με άμεση ηλιακή ακτινοβολία ούτε δίπλα σε καλοριφέρ ή παρόμοια συσκευή.
- Εάν εντοιχίσετε τη συσκευή ακριβώς δίπλα από έναν φούρνο, μπορεί να αυξηθεί ελαφρώς η κατανάλωση ενέργειας. Εξαρτάται από τη διάρκεια χρήσης και την ένταση χρήσης του φούρνου.
- Η κατανάλωση ενέργειας εξαρτάται από τις συνθήκες τοποθέτησης π.χ. τη θερμοκρασία περιβάλλοντος (βλέπε 1.5 Πεδίο χρήσης της συσκευής). Σε περίπτωση θερμότερης θερμοκρασίας του περιβάλλοντος ενδέχεται να αλλάξει η κατανάλωση ενέργειας.

- Ανοίγετε τη συσκευή για όσο το δυνατόν μικρότερο διάστημα.
- Όσο πιο χαμηλά είναι ρυθμισμένη η θερμοκρασία, τόσο μεγαλύτερη είναι η κατανάλωση ενέργειας.
- Φυλάσσετε όλα τα τρόφιμα καλά συσκευασμένα και καλυμμένα. Αποτρέπεται ο σχηματισμός πάχνης.
- Τοποθέτηση ζεστών φαγητών: αφήστε τα πρώτα να φτάσουν σε θερμοκρασία δωματίου.

7 Χειρισμός

7.1 Στοιχεία χειρισμού και ενδείξεων

7.1.1 Ένδειξη κατάστασης

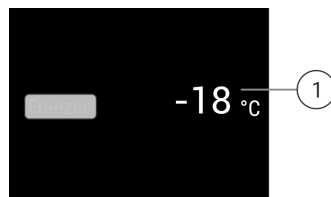

Fig. 7 Στην ένδειξη κατάστασης εμφανίζεται η πραγματική θερμοκρασία.

(1) Ένδειξη θερμοκρασίας

Η ένδειξη κατάστασης δείχνει την πραγματική θερμοκρασία και είναι η αρχική ένδειξη. Από εκεί πραγματοποιείται η πλοήγηση στις λειτουργίες και στις ρυθμίσεις.

7.1.2 Σύμβολα ενδείξεων

Τα σύμβολα ενδείξεων παρέχουν πληροφορίες για την τρέχουσα κατάσταση της συσκευής.

| Σύμβολο | Κατάσταση συσκευής |
|---------|--|
| | Σε αναμονή (Standby) Η συσκευή ή η ζώνη θερμοκρασίας είναι απενεργοποιημένη. |
| | Παλλόμενος αριθμός Η συσκευή λειτουργεί. Η θερμοκρασία πάλλεται μέχρι να επιτευχθεί η ρυθμισμένη τιμή. |
| | Παλλόμενο σύμβολο Η συσκευή λειτουργεί. Η ρύθμιση πραγματοποιείται. |

7.2 Λειτουργίες συσκευής

7.2.1 Υποδείξεις για τις λειτουργίες της συσκευής

Οι λειτουργίες της συσκευής είναι ρυθμισμένες από το εργοστάσιο έτσι ώστε η συσκευή να είναι πλήρως λειτουργική.

Πριν αλλάξετε, ενεργοποιήσετε ή απενεργοποιήσετε τις λειτουργίες της συσκευής, βεβαιωθείτε ότι πληρούνται οι ακόλουθες προϋποθέσεις:

- Έχετε διαβάσει και κατανοήσει τις περιγραφές για τον τρόπο λειτουργίας της οθόνης. (βλέπε 3 Τρόπος λειτουργίας της οθόνης Touch & Swipe)
- Έχετε εξοικειωθεί με τα στοιχεία χειρισμού και ενδείξεων της συσκευής σας.

Απενεργοποίηση και ενεργοποίηση συσκευής

Με αυτή τη λειτουργία ενεργοποιείτε και απενεργοποιείτε ολόκληρη τη συσκευή.

Απενεργοποίηση συσκευής

Όταν απενεργοποιείτε τη συσκευή, διατηρούνται αποθηκευμένες οι προηγούμενες ρυθμίσεις.

Βεβαιωθείτε ότι πληρούνται οι ακόλουθες προϋποθέσεις:

- ❑ Οι οδηγίες ενεργειών (βλέπε 11 Για να θέσετε τη συσκευή εκτός λειτουργίας) έχουν εκτελεστεί.



Fig. 8

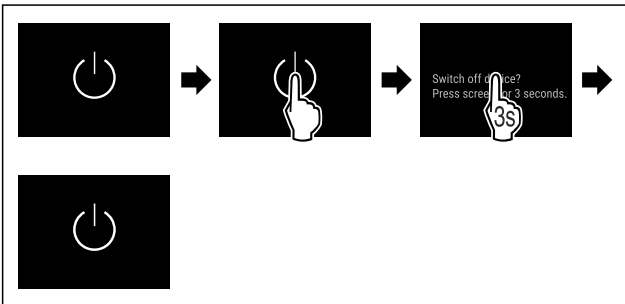

Fig. 9

- ▶ Εκτελέστε τα βήματα ενεργειών σύμφωνα με την εικόνα.
- ▷ Η συσκευή είναι απενεργοποιημένη.
- ▷ Το σύμβολο Standby εμφανίζεται στην οθόνη.
- ▷ Η οθόνη σβήνει.

Ενεργοποίηση συσκευής

Όταν η οθόνη είναι σε λειτουργία αδράνειας:

- ▶ Πατήστε σύντομα στην οθόνη.

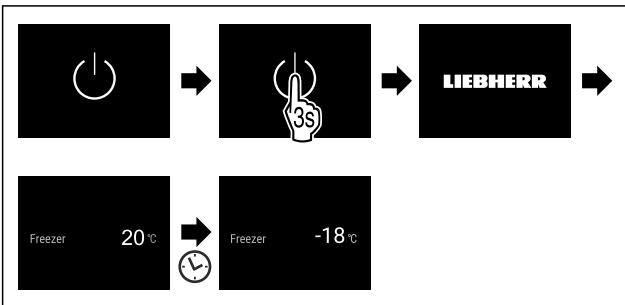

Fig. 10 Ενδεικτική απεικόνιση

- ▶ Εκτελέστε τα βήματα ενεργειών σύμφωνα με την εικόνα.
- Όταν η συσκευή ξεκινά σε λειτουργία επίδειξης:
- ▶ Απενεργοποίηση της λειτουργίας Επίδειξης. (βλέπε Απενεργοποίηση λειτουργίας επίδειξης)
- ▷ Η συσκευή είναι ενεργοποιημένη.
- ▷ Οι προηγούμενες ρυθμίσεις επανέρχονται.
- ▷ Η συσκευή ψύχει στη ρυθμισμένη επιθυμητή θερμοκρασία.

WLAN

Με αυτή τη λειτουργία συνδέετε τη συσκευή σας με το WLAN. Μπορείτε μετά να τη χειρίζεστε μέσω της εφαρμογής SmartDevice σε μια κινητή τερματική συσκευή. Με αυτή τη λειτουργία μπορείτε επίσης να αποσυνδέσετε ή να επαναφέρετε τη σύνδεση WLAN.

Περισσότερες πληροφορίες για το SmartDevice: (βλέπε 1.4 SmartDevice)

Υπόδειξη

Στις ακόλουθες χώρες δεν είναι διαθέσιμη η λειτουργία SmartDevice: Ρωσία, Λευκορωσία, Καζακστάν.

Δημιουργία σύνδεσης WLAN για πρώτη φορά

Βεβαιωθείτε ότι πληρούνται οι ακόλουθες προϋποθέσεις:

- ❑ Η εφαρμογή SmartDevice είναι εγκατεστημένη (βλέπε apps.home.liebherr.com).
- ❑ Η εγγραφή στην εφαρμογή SmartDevice έχει ολοκληρωθεί.



Fig. 11

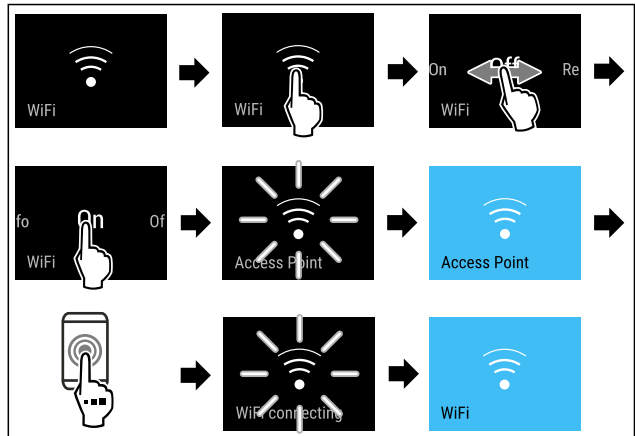

Fig. 12

- ▶ Εκτελέστε τα βήματα ενεργειών σύμφωνα με την εικόνα.
- ▷ Η σύνδεση έχει πραγματοποιηθεί.

Αποσύνδεση σύνδεσης WLAN



Fig. 13

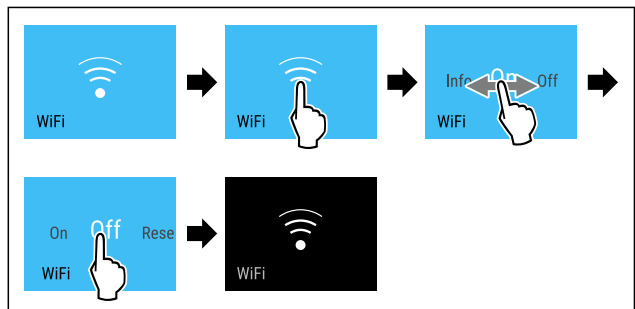

Fig. 14

- ▶ Εκτελέστε τα βήματα ενεργειών σύμφωνα με την εικόνα.
- ▷ Η σύνδεση έχει διακοπεί.

Επαναφορά σύνδεσης WLAN

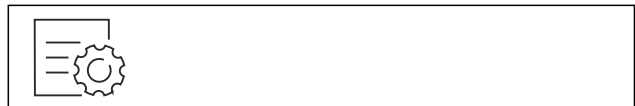

Fig. 15

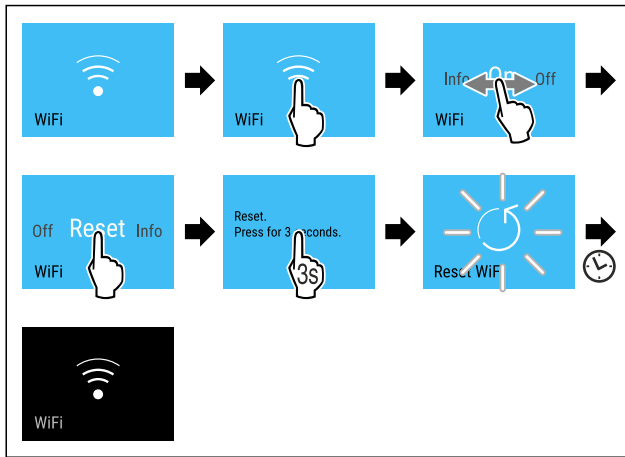

Fig. 16

- ▶ Εκτελέστε τα βήματα ενεργειών σύμφωνα με την εικόνα.
- ▷ Έχει γίνει επαναφορά της σύνδεσης WLAN και των λοιπών ρυθμίσεων WLAN στις εργοστασιακές ρυθμίσεις.

Εμφάνιση πληροφοριών για τη σύνδεση WLAN

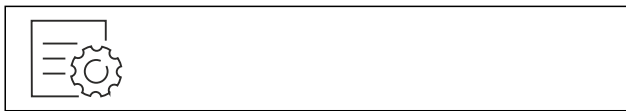

Fig. 17

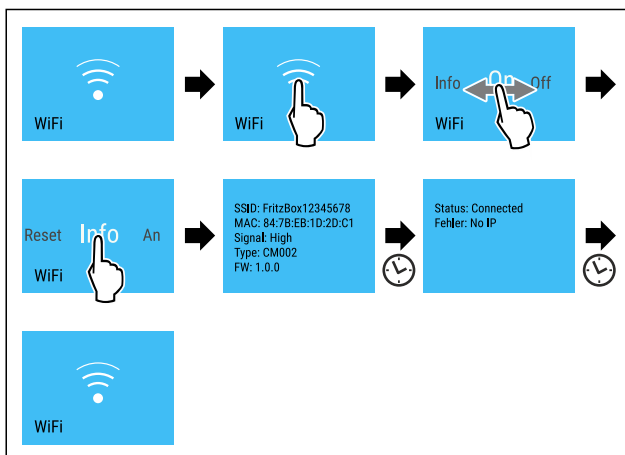

Fig. 18

- ▶ Εκτελέστε τα βήματα ενεργειών σύμφωνα με την εικόνα.

-18°C Θερμοκρασία

Με αυτή τη λειτουργία ρυθμίζετε τη θερμοκρασία.

Η θερμοκρασία εξαρτάται από τους ακόλουθους παράγοντες:

- συχνότητα ανοίγματος της πόρτας
- διάρκεια ανοίγματος της πόρτας
- θερμοκρασία του σημείου τοποθέτησης
- είδος, θερμοκρασία και ποσότητα των τροφίμων

| Χώρος κατάψυξης | Εργοστασιακά ρυθμισμένη θερμοκρασία | Προτεινόμενη ρύθμιση |
|-----------------|-------------------------------------|----------------------|
| -18°C | -18 °C | -18 °C |

Ρύθμιση θερμοκρασίας

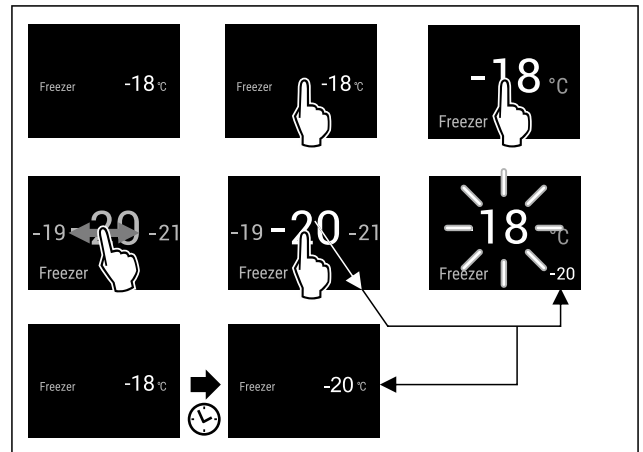

Fig. 19 Ενδεικτική απεικόνιση

- ▶ Εκτελέστε τα βήματα ενεργειών σύμφωνα με την εικόνα.
- ▷ Η θερμοκρασία είναι ρυθμισμένη.

°C/°F Μονάδα μέτρησης θερμοκρασίας

Με αυτή τη λειτουργία ρυθμίζετε τη μονάδα μέτρησης θερμοκρασίας. Μπορείτε να ρυθμίσετε βαθμούς Κελσίου ή βαθμούς Φαρενάιτ ως μονάδα μέτρησης θερμοκρασίας.

Ρύθμιση μονάδας μέτρησης θερμοκρασίας



Fig. 20

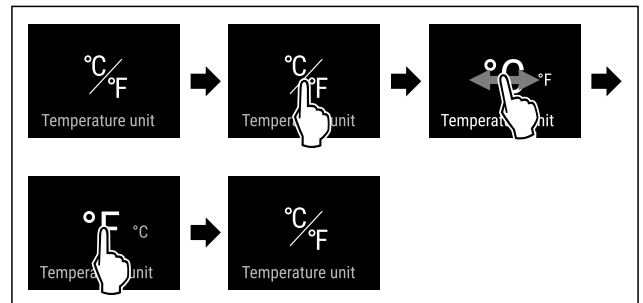

Fig. 21 Ενδεικτική απεικόνιση: Αλλαγή από βαθμούς Κελσίου σε βαθμούς Φαρενάιτ.

- ▶ Εκτελέστε τα βήματα ενεργειών σύμφωνα με την εικόνα.
- ▷ Η μονάδα μέτρησης θερμοκρασίας είναι ρυθμισμένη.

AutoDoor

Με αυτή τη λειτουργία ενεργοποιείτε και διαμορφώνετε τη λειτουργία AutoDoor κατά τη θέση της συσκευής σε λειτουργία ή αργότερα. Εάν έχετε ενεργοποιήσει και διαμορφώσετε ήδη τη λειτουργία AutoDoor, τότε με αυτή τη λειτουργία απενεργοποιείτε τη λειτουργία AutoDoor. Με αυτή τη λειτουργία διαμορφώνετε εκτός αυτού τη γωνία ανοίγματος πόρτας.

Εάν ενεργοποιήσετε τη λειτουργία AutoDoor, μπορείτε να ανοίγετε την πόρτα με διαφορετικούς τρόπους:

- μέσω σήματος κρούσης
- μέσω smartphone
- μέσω φωνητικής εντολής

Υπόδειξη

Εάν δεν ενεργοποιήσετε τη λειτουργία AutoDoor, μπορείτε να ανοίγετε και να κλείνετε μετά την πόρτα πάντα χειροκίνητα.

Όταν είναι ενεργή η λειτουργία, η συσκευή λειτουργεί με υψηλότερη ισχύ. Εξαιτίας αυτού ενδέχεται οι θόρυβοι λειτουργίας της συσκευής να είναι προσωρινά πιο αυξημένοι και η κατανάλωση ενέργειας αυξάνεται.

Ενεργοποίηση και διαμόρφωση AutoDoor για πρώτη φορά

Ενεργοποιείτε και διαμορφώνετε τη λειτουργία AutoDoor για πρώτη φορά είτε απευθείας κατά τη **θέση σε λειτουργία** της συσκευής ή αργότερα.



Fig. 22

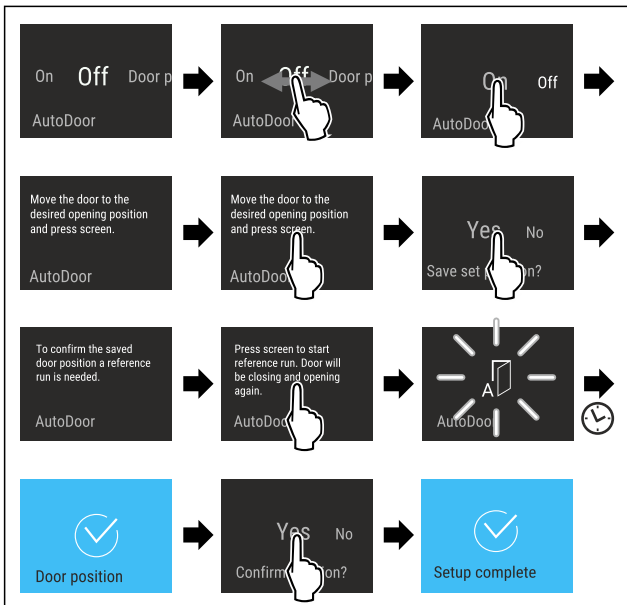

Fig. 23

- ▶ Εκτελέστε τα βήματα ενεργειών σύμφωνα με την εικόνα, μέχρι να σας ζητηθεί από την οθόνη να μετακινήσετε την πόρτα στην επιθυμητή θέση.
- ▶ Διαμόρφωση γωνίας ανοίγματος πόρτας: Ανοίξτε την πόρτα τουλάχιστον 70°.
- ▶ Βεβαιωθείτε, ότι η πόρτα δεν ακουμπάει παρακείμενα έπιπλα ή τοίχους.
- ▶ Επιβεβαίωση γωνίας ανοίγματος πόρτας: Πατήστε σύντομα στην οθόνη σύμφωνα με την εικόνα.
- ▶ Αποθήκευση γωνίας ανοίγματος πόρτας: Επιβεβαιώστε το μήνυμα στην οθόνη σύμφωνα με την εικόνα.



ΠΡΟΦΥΛΑΞΗ

Κίνδυνος τραυματισμού από το αυτόματο άνοιγμα και κλείσιμο της πόρτας!

- ▶ Διατηρείτε ελεύθερη την περιοχή ανοίγματος της πόρτας.
- ▶ Μην βάζετε το χέρι στον μεντεσέ.
- ▶ Μην μπλοκάρτε την πόρτα.

ΠΡΟΣΟΧΗ

Ζημιά των συρταριών και των τηλεσκοπικών ραγών από το αυτόματο κλείσιμο της πόρτας!

- ▶ Πριν το κλείσιμο της πόρτας: Εισάγετε τελείως τα συρτάρια.
- ▶ Πριν το κλείσιμο της πόρτας και το συρτάρι αφαιρέθηκε: Κλείστε τελείως τις τηλεσκοπικές ράγες.



Fig. 24

Για να ρυθμίσετε τη γωνία ανοίγματος πόρτας, πρέπει η συσκευή να εκτελέσει μια πορεία αναφοράς της πόρτας.

- ▶ Έναρξη πορείας αναφοράς: Πατήστε σύντομα στην οθόνη σύμφωνα με την εικόνα.
- ▷ Η πορεία αναφοράς αρχίζει.
- ▷ Το σύμβολο AutoDoor αναβοσβήνει.
- ▷ Εάν η πορεία αναφοράς είναι επιτυχής: Η οθόνη γίνεται μπλε για 2 δευτερόλεπτα.
- ▷ Ακούγεται το σήμα επιβεβαίωσης.
- ▶ Επιβεβαιώστε το μήνυμα στην οθόνη σύμφωνα με την εικόνα.
- ▷ Η οθόνη γίνεται μπλε.
- ▷ Ακούγεται το σήμα επιβεβαίωσης.
- ▷ Η διαμόρφωση της λειτουργίας AutoDoor ολοκληρώθηκε.
- ▷ Η πόρτα μπορεί να ανοίξει μέσω σήματος κρούσης.



Ενεργοποίηση και απενεργοποίηση AutoDoor

Έχετε ενεργοποιήσει και διαμορφώσει ήδη τη λειτουργία AutoDoor. Θέλετε να απενεργοποιήσετε και να ενεργοποιήσετε τη λειτουργία AutoDoor.

Απενεργοποίηση AutoDoor



Fig. 25

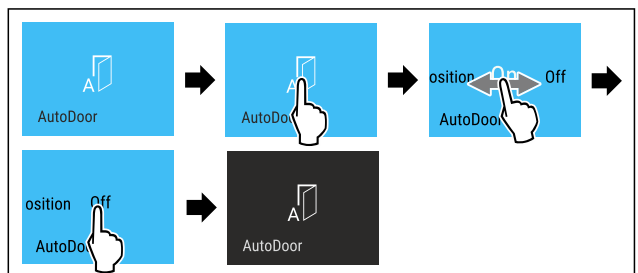

Fig. 26

- ▶ Εκτελέστε τα βήματα ενεργειών σύμφωνα με την εικόνα.
- ▷ Η λειτουργία AutoDoor είναι απενεργοποιημένη.
- ▷ Η πόρτα μπορεί να ανοίξει χειροκίνητα με το χέρι.

Ενεργοποίηση AutoDoor



Fig. 27

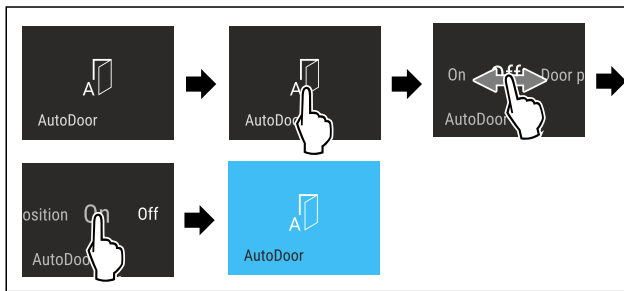

Fig. 28

- ▶ Εκτελέστε τα βήματα ενεργειών σύμφωνα με την εικόνα.
- ▷ Η λειτουργία AutoDoor είναι ενεργοποιημένη.
- ▷ Η πόρτα μπορεί να ανοίξει μέσω σήματος κρούσης.
- ▷ Η προηγουμένως ρυθμισμένη γωνία ανοίγματος πόρτας εξακολουθεί να είναι αποθηκευμένη.



Αλλαγή γωνίας ανοίγματος πόρτας

Έχετε διαμορφώσει ήδη μία γωνία ανοίγματος πόρτας και θέλετε να αλλάξετε τη γωνία ανοίγματος πόρτας.



Fig. 29

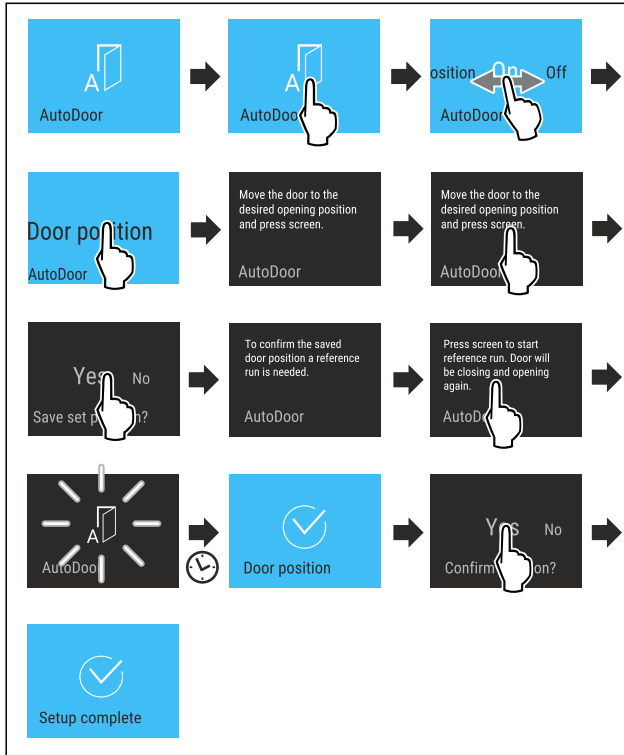

Fig. 30

- ▶ Εκτελέστε τα βήματα ενεργειών σύμφωνα με την εικόνα, μέχρι να σας ζητηθεί από την οθόνη να μετακινήσετε την πόρτα στην επιθυμητή θέση.
- ▶ Διαμόρφωση γωνίας ανοίγματος πόρτας: Ανοίξτε την πόρτα τουλάχιστον 70°.

- ▶ Βεβαιωθείτε, ότι η πόρτα δεν ακουμπάει παρακείμενα έπιπλα ή τοίχους.
- ▶ Επιβεβαίωση γωνίας ανοίγματος πόρτας: Πατήστε σύντομα στην οθόνη σύμφωνα με την εικόνα.
- ▶ Αποθήκευση γωνίας ανοίγματος πόρτας: Επιβεβαιώστε το μήνυμα στην οθόνη σύμφωνα με την εικόνα.



ΠΡΟΦΥΛΑΞΗ

- Κίνδυνος τραυματισμού από το αυτόματο άνοιγμα και κλείσιμο της πόρτας!
- ▶ Διατηρείτε ελεύθερη την περιοχή ανοίγματος της πόρτας.
- ▶ Μην βάζετε το χέρι στον μεντεσέ.
- ▶ Μην μπλοκάρετε την πόρτα.

ΠΡΟΣΟΧΗ

- Ζημιά των συρταριών και των τηλεσκοπικών ραγών από το αυτόματο κλείσιμο της πόρτας!
- ▶ Πριν το κλείσιμο της πόρτας: Εισάγετε τελείως τα συρτάρια.
- ▶ Πριν το κλείσιμο της πόρτας και το συρτάρι αφαιρέθηκε: Κλείστε τελείως τις τηλεσκοπικές ράγες.



Fig. 31

- Για να ρυθμίσετε τη γωνία ανοίγματος πόρτας, πρέπει η συσκευή να εκτελέσει μια πορεία αναφοράς της πόρτας.
- ▶ Έναρξη πορείας αναφοράς: Πατήστε σύντομα στην οθόνη σύμφωνα με την εικόνα.
- ▷ Η πορεία αναφοράς αρχίζει.
- ▷ Το σύμβολο AutoDoor αναβοσβήνει.
- ▷ Εάν η πορεία αναφοράς είναι επιτυχής: Η οθόνη γίνεται μπλε για 2 δευτερόλεπτα.
- ▷ Ακούγεται το σήμα επιβεβαίωσης.
- ▶ Επιβεβαιώστε το μήνυμα στην οθόνη σύμφωνα με την εικόνα.
- ▷ Η οθόνη γίνεται μπλε.
- ▷ Ακούγεται το σήμα επιβεβαίωσης.
- ▷ Η γωνία ανοίγματος πόρτας είναι διαμορφωμένη.



Ρύθμιση ευαισθησίας σήματος κρούσης

Μπορείτε να ρυθμίσετε την ευαισθησία του αισθητήρα κρούσης με έναν διακόπτη Fig. 32 (1). Ο διακόπτης βρίσκεται στην πλευρά των μεντεσέδων στο κάτω τρίτο της πόρτας.

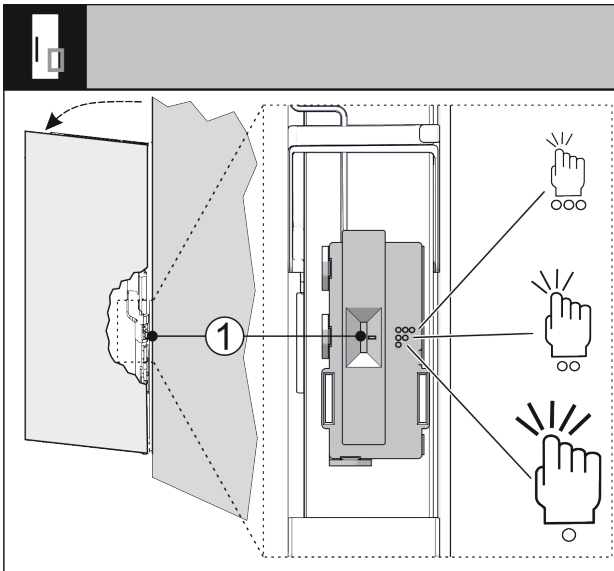

Fig. 32

| Θέση διακόπτη | Σύμβολο | Σημασία |
|---------------|---------|---|
| Επάνω | ○○○ | Μεγάλη ευαισθησία, επαρκεί μια ελαφριά κρούση. |
| Κέντρο | ○○ | Μέτρια ευαισθησία, απαιτείται λιγότερο δυνατή κρούση. Αυτή η ρύθμιση είναι η προεπιλεγμένη. |
| Κάτω | ○ | Μικρή ευαισθησία, απαιτείται λιγότερο δυνατή κρούση. |

- ▶ Σύρετε τον διακόπτη Fig. 32 (1) στην επιθυμητή θέση.
- ▷ Η ευαισθησία είναι ρυθμισμένη.



Χρήση AutoDoor με smartphone

Θέλετε να χρησιμοποιήσετε το smartphone για το άνοιγμα και το κλείσιμο.

- ▶ Ενεργοποιήστε και διαμορφώστε τη λειτουργία AutoDoor. (βλέπε Ενεργοποίηση και διαμόρφωση AutoDoor για πρώτη φορά)
- ▶ Εγκαταστήστε την εφαρμογή SmartDevice στο smartphone.
- ▶ Δημιουργήστε σύνδεση WLAN στη συσκευή. (βλέπε WLAN)
- ▶ Καταχωρήστε τη συσκευή στην εφαρμογή SmartDevice: Ακολουθήστε τις οδηγίες στην εφαρμογή SmartDevice.
- ▷ Εκτός από το σήμα κρούσης, η πόρτα μπορεί να ανοίξει μέσω smartphone.



Χρήση AutoDoor με φωνητική εντολή

Θέλετε να χρησιμοποιήσετε μια φωνητική εντολή για το άνοιγμα και το κλείσιμο.

- ▶ Ενεργοποιήστε και διαμορφώστε τη λειτουργία AutoDoor. (βλέπε Ενεργοποίηση και διαμόρφωση AutoDoor για πρώτη φορά)
- ▶ Εγκαταστήστε την εφαρμογή SmartDevice στο smartphone.
- ▶ Δημιουργήστε σύνδεση WLAN στη συσκευή. (βλέπε WLAN)
- ▶ Καταχωρήστε τη συσκευή στην εφαρμογή SmartDevice: Ακολουθήστε τις οδηγίες στην εφαρμογή SmartDevice.
- ▶ Εγκαταστήστε τον φωνητικό βοηθό.
- ▷ Εκτός από το σήμα κρούσης, η πόρτα μπορεί να ανοίξει μέσω φωνητικού βοηθού.



Περισσότερες πληροφορίες και οδηγούς θα βρείτε στη διεύθυνση:

home.liebherr.com/faq-autodoor



SuperFrost

Με αυτή τη λειτουργία ενεργοποιείτε ή απενεργοποιείτε το SuperFrost. Όταν ενεργοποιείτε το SuperFrost, η συσκευή αυξάνει την ισχύ της κατάψυξης. Έτσι επιτυγχάνετε χαμηλότερες θερμοκρασίες κατάψυξης.

Χρήση:

- Γρήγορη κατάψυξη φρέσκων τροφίμων μέχρι τον πυρήνα τους. Έτσι εξασφαλίζεται η διατήρηση της θρεπτικής αξίας, της εμφάνισης και της γεύσης των κατεψυγμένων τροφίμων.
- Αύξηση αποθεμάτων ψύξης στα κατεψυγμένα τρόφιμα, πριν την απόψυξη της συσκευής.

Όταν είναι ενεργή η λειτουργία, η συσκευή λειτουργεί με υψηλότερη ισχύ. Εξαιτίας αυτού ενδέχεται οι θόρυβοι λειτουργίας της συσκευής να είναι προσωρινά πιο αυξημένοι και η κατανάλωση ενέργειας αυξάνεται.

Ενεργοποίηση SuperFrost

Βεβαιωθείτε ότι πληρούνται οι ακόλουθες προϋποθέσεις:

- Η ποσότητα κατάψυξης και το χρονικό σημείο για την ενεργοποίηση του SuperFrost έχουν ληφθεί υπόψη. (βλέπε Κατάψυξη τροφίμων με SuperFrost)



Fig. 33

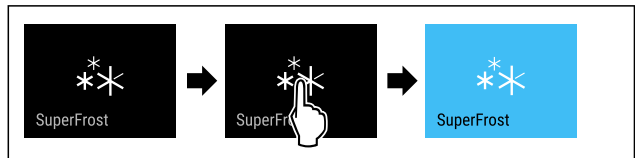

Fig. 34

- ▶ Εκτελέστε τα βήματα ενεργειών σύμφωνα με την εικόνα.

-ή-

- ▶ Ενεργοποιήστε με την εφαρμογή SmartDevice.

- ▷ Η λειτουργία SuperFrost είναι ενεργοποιημένη.
- ▷ Η ένδειξη θερμοκρασίας γίνεται μπλε.

Απενεργοποίηση SuperFrost

Το SuperFrost απενεργοποιείται αυτόματα ανάλογα με την ποσότητα των τοποθετημένων τροφίμων μετά από 56 έως 72 ώρες. Μπορείτε ωστόσο και να απενεργοποιείτε ανά πάσα στιγμή χειροκίνητα το SuperFrost:



Fig. 35

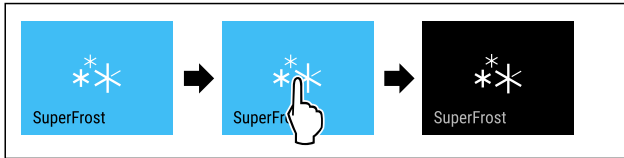

Fig. 36

- ▶ Εκτελέστε τα βήματα ενεργειών σύμφωνα με την εικόνα.
- ή-
- ▶ Απενεργοποιήστε με την εφαρμογή SmartDevice.
- ▷ Το SuperFrost είναι απενεργοποιημένο.
- ▷ Η συσκευή συνεχίζει να λειτουργεί στην κανονική λειτουργία.
- ▷ Η συσκευή ψύχει στην προηγούμενως ρυθμισμένη θερμοκρασία.



Έναρξη κύκλου απόψυξης

Με αυτή τη λειτουργία ξεκινάτε χειροκίνητα τον αυτόματο κύκλο απόψυξης, σε περίπτωση που ο κύκλος απόψυξης δεν ξεκίνησε αυτόματα λόγω της εμφάνισης κάποιου σφάλματος.

Εκκίνηση κύκλου απόψυξης



Fig. 37

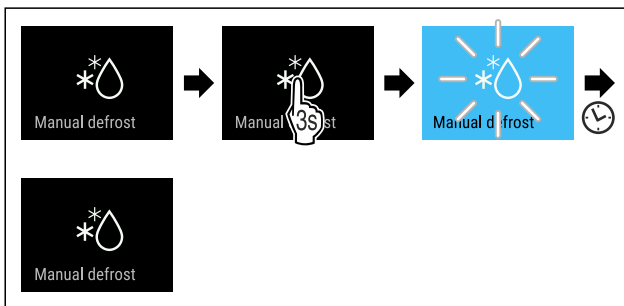

Fig. 38

- ▶ Εκτελέστε τα βήματα ενεργειών σύμφωνα με την εικόνα.
- ▷ Ο κύκλος απόψυξης έχει ξεκινήσει: Το σύμβολο αναβοσβήνει, μέχρι να τερματιστεί αυτόματα ο κύκλος απόψυξης.
- ▷ Όταν έχει τερματιστεί ο κύκλος απόψυξης: Η συσκευή συνεχίζει να λειτουργεί στην κανονική λειτουργία.

Ακύρωση κύκλου απόψυξης

Ο κύκλος απόψυξης τερματίζεται αυτόματα. Ωστόσο μπορείτε να ακυρώσετε τον κύκλο απόψυξης οποιαδήποτε στιγμή κατά τη διαδικασία απόψυξης:

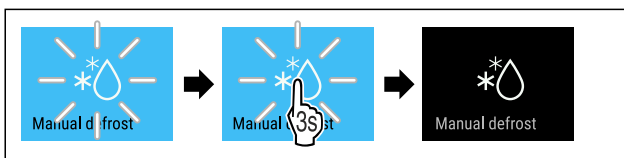

Fig. 39

- ▶ Εκτελέστε τα βήματα ενεργειών σύμφωνα με την εικόνα.
- ▷ Ο κύκλος απόψυξης έχει ακυρωθεί.
- ▷ Η συσκευή συνεχίζει να λειτουργεί στην κανονική λειτουργία.



PartyMode

Με αυτή τη λειτουργία ενεργοποιείτε ή απενεργοποιείτε το PartyMode. Η λειτουργία PartyMode ενεργοποιεί διάφορες λειτουργίες, οι οποίες είναι χρήσιμες για ένα πάρτι.

Το PartyMode ενεργοποιεί τις ακόλουθες λειτουργίες:

- SuperFrost (βλέπε SuperFrost)
- IceMaker με MaxIce (βλέπε IceMaker / MaxIce)

Μπορείτε να ρυθμίσετε όλες τις λειτουργίες σύμφωνα με τις προτιμήσεις σας και ευέλικτα. Όταν απενεργοποιήσετε το PartyMode, απορρίπτονται όλες οι αλλαγές.

Όταν είναι ενεργή η λειτουργία, η συσκευή λειτουργεί με υψηλότερη ισχύ. Εξαιτίας αυτού ενδέχεται οι θόρυβοι λειτουργίας της συσκευής να είναι προσωρινά πιο αυξημένοι και η κατανάλωση ενέργειας αυξάνεται.

Ενεργοποίηση PartyMode

Βεβαιωθείτε ότι πληρούνται οι ακόλουθες προϋποθέσεις:

- Το IceMaker έχει τεθεί σε λειτουργία. (βλέπε 4.2 Θέση IceMaker σε λειτουργία)



Fig. 40

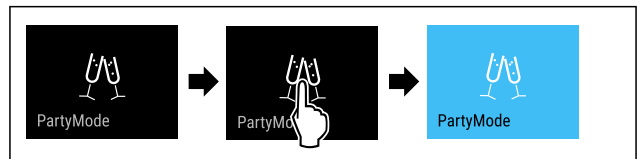

Fig. 41

- ▶ Εκτελέστε τα βήματα ενεργειών σύμφωνα με την εικόνα.
- ▷ Το PartyMode και οι σχετικές λειτουργίες είναι ενεργοποιημένα.
- ▷ Η ένδειξη θερμοκρασίας γίνεται μπλε.
- ▷ Η τρέχουσα θερμοκρασία αναβοσβήνει, μέχρι να επιτευχθεί η επιθυμητή θερμοκρασία.

Απενεργοποίηση PartyMode

Η λειτουργία PartyMode απενεργοποιείται αυτόματα μετά από 24 ώρες. Μπορείτε ωστόσο να απενεργοποιήσετε ανά πάσα στιγμή χειροκίνητα τη λειτουργία PartyMode:

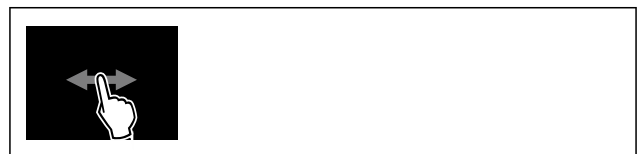

Fig. 42

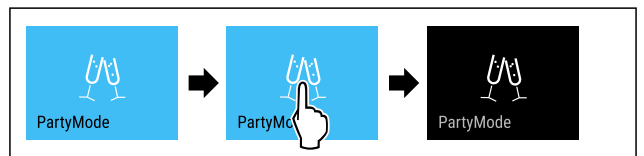

Fig. 43

- ▶ Εκτελέστε τα βήματα ενεργειών σύμφωνα με την εικόνα.
- ▷ Η λειτουργία PartyMode είναι απενεργοποιημένη.
- ▷ Η συσκευή ψύχει στην προηγούμενως ρυθμισμένη θερμοκρασία: Η τρέχουσα θερμοκρασία αναβοσβήνει, μέχρι να επιτευχθεί η επιθυμητή θερμοκρασία.

SabbathMode

Με αυτή τη λειτουργία ενεργοποιείτε ή απενεργοποιείτε το SabbathMode. Όταν ενεργοποιείτε αυτή τη λειτουργία, απενεργοποιούνται ορισμένες ηλεκτρονικές λειτουργίες. Έτσι η συσκευή σας ικανοποιεί τις θρησκευτικές απαιτήσεις σε εβραϊκές γιορτές όπως π.χ. Sabbath και αντιστοιχεί στην πιστοποίηση STAR-K Kosher.

| |
|--|
| Κατάσταση συσκευής με ενεργή λειτουργία SabbathMode |
| Στην ένδειξη κατάστασης εμφανίζεται μόνιμα SabbathMode. |
| Όλες οι λειτουργίες στην οθόνη εκτός από τη λειτουργία απενεργοποίησης SabbathMode είναι κλειδωμένες. |
| Οι ενεργές λειτουργίες παραμένουν ενεργές. |
| Η οθόνη δεν σβήνει, όταν κλείνετε την πόρτα. |
| Ο εσωτερικός φωτισμός είναι απενεργοποιημένος. |
| Δεν εκτελούνται υπενθυμίσεις. Το ρυθμισμένο χρονικό διάστημα σταματάει. |
| Δεν εμφανίζονται υπενθυμίσεις και προειδοποιήσεις. |
| Δεν υπάρχει συναγερμός πόρτας. |
| Δεν υπάρχει συναγερμός θερμοκρασίας. |
| Το IceMaker είναι εκτός λειτουργίας. |
| Ο κύκλος απόψυξης λειτουργεί μόνο στον προκαθορισμένο χρόνο χωρίς να λαμβάνεται υπόψη η χρήση της συσκευής. |
| Μετά από διακοπή ρεύματος, η συσκευή επανέρχεται στη λειτουργία SabbathMode. |

Κατάσταση συσκευής

Υπόδειξη

Αυτή η συσκευή διαθέτει την πιστοποίηση του ινστιτούτου "Institute for Science and Halacha". (www.machonhalacha.co.il)

Μια λίστα με τις συσκευές με πιστοποίηση STAR-K θα βρείτε στη διεύθυνση www.star-k.org/appliances.

Ενεργοποίηση SabbathMode



ΠΡΟΕΙΔΟΠΟΙΗΣΗ

Κίνδυνος δηλητηρίασης από αλλοιωμένα τρόφιμα! Εάν έχετε ενεργοποιήσει τη λειτουργία SabbathMode και παρουσιαστεί διακοπή ρεύματος, δεν εμφανίζεται μήνυμα στην ένδειξη κατάστασης σχετικά με τη διακοπή ρεύματος. Όταν λήξει η διακοπή ρεύματος, η συσκευή συνεχίζει να λειτουργεί σε SabbathMode. Εξαιτίας της διακοπής ρεύματος ενδέχεται να αλλοιωθούν τρόφιμα και η κατανάλωσή τους μπορεί να οδηγήσει σε τροφική δηλητηρίαση. Μετά από μια διακοπή ρεύματος:

- ▶ Μην καταναλώνετε τρόφιμα, τα οποία ήταν κατεψυγμένα και αποψύχθηκαν.

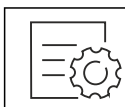

Fig. 44

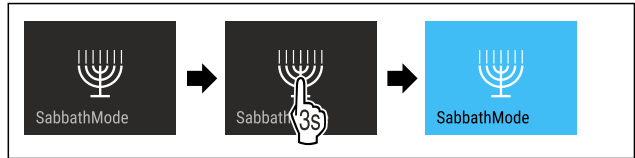

Fig. 45

- ▶ Εκτελέστε τα βήματα ενεργειών σύμφωνα με την εικόνα.
- ▷ Η λειτουργία SabbathMode είναι ενεργοποιημένη.
- ▷ Στην ένδειξη κατάστασης εμφανίζεται μόνιμα SabbathMode.

Απενεργοποίηση SabbathMode

Η λειτουργία SabbathMode απενεργοποιείται αυτόματα μετά από 80 ώρες. Μπορείτε ωστόσο να απενεργοποιήσετε ανά πάσα στιγμή χειροκίνητα τη λειτουργία SabbathMode:

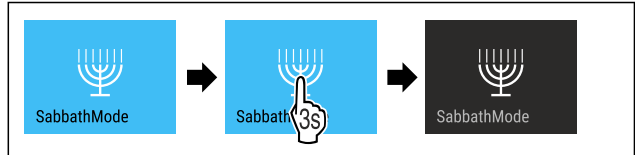

Fig. 46

- ▶ Εκτελέστε τα βήματα ενεργειών σύμφωνα με την εικόνα.
- ▷ Η λειτουργία SabbathMode είναι απενεργοποιημένη.



EnergySaver

Με αυτή τη λειτουργία ενεργοποιείτε ή απενεργοποιείτε τη λειτουργία εξοικονόμησης ενέργειας. Όταν ενεργοποιείτε τη λειτουργία εξοικονόμησης ενέργειας, μειώνεται η κατανάλωση ενέργειας και αυξάνεται η θερμοκρασία στη συσκευή. Τα τρόφιμα παραμένουν φρέσκα, αλλά μειώνεται η διατηρησιμότητα.

| Ζώνη θερμοκρασίας | Προτεινόμενη ρύθμιση (βλέπε Ρύθμιση θερμοκρασίας) | Θερμοκρασία με ενεργό EnergySaver |
|-------------------|---|-----------------------------------|
| -18°C | -18 °C | -16 °C |

Θερμοκρασίες

Ενεργοποίηση EnergySaver



Fig. 47

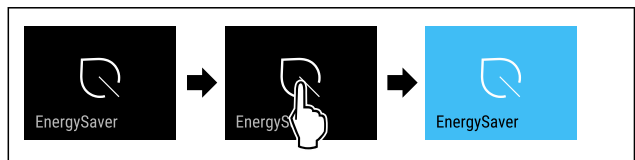

Fig. 48

- ▶ Εκτελέστε τα βήματα ενεργειών σύμφωνα με την εικόνα.
- ▷ Η λειτουργία εξοικονόμησης ενέργειας είναι ενεργοποιημένη.

Απενεργοποίηση EnergySaver



Fig. 49

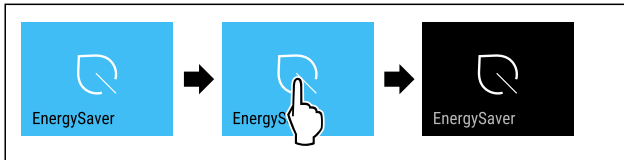

Fig. 50

- ▶ Εκτελέστε τα βήματα ενεργειών σύμφωνα με την εικόνα.
- ▷ Η λειτουργία εξοικονόμησης ενέργειας είναι απενεργοποιημένη.



IceMaker / MaxIce

Με τη λειτουργία IceMaker ενεργοποιείτε ή απενεργοποιείτε την παραγωγή παγοκύβων. Με τη λειτουργία MaxIce αυξάνετε την ποσότητα παγοκύβων του IceMaker.

| | |
|---|-------------------------------------|
| Περισσότερες πληροφορίες για τις ποσότητες παγοκύβων: | (βλέπε 10.1 Τεχνικά χαρακτηριστικά) |
| Περισσότερες πληροφορίες για την παροχή νερού IceMaker: | (βλέπε Παροχή νερού IceMaker) |
| Περισσότερες πληροφορίες για τον καθαρισμό των αγωγών IceMaker: | (βλέπε TubeClean) |

Όταν είναι ενεργή η λειτουργία, η συσκευή λειτουργεί με υψηλότερη ισχύ. Εξαιτίας αυτού ενδέχεται οι θόρυβοι λειτουργίας της συσκευής να είναι προσωρινά πιο αυξημένοι και η κατανάλωση ενέργειας αυξάνεται.

Ενεργοποίηση IceMaker

Βεβαιωθείτε ότι πληρούνται οι ακόλουθες προϋποθέσεις:

- Υπάρχει τροφοδοσία νερού στη μόνιμη σύνδεση νερού. Βλέπε οδηγίες τοποθέτησης.
- Το IceMaker έχει τεθεί σε λειτουργία. (βλέπε 8.4 IceMaker)

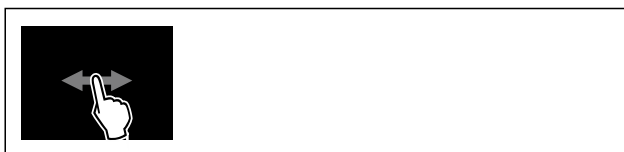

Fig. 51

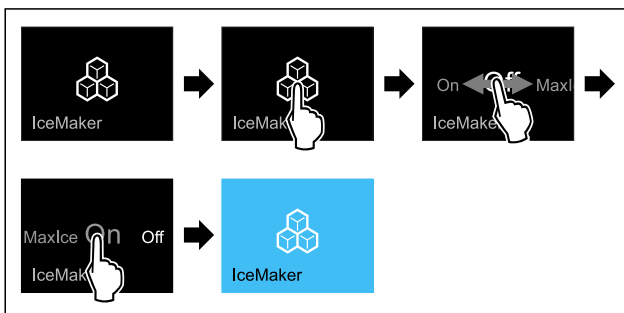

Fig. 52

- ▶ Εκτελέστε τα βήματα ενεργειών σύμφωνα με την εικόνα.

- ▶ Ενεργοποιήστε με την εφαρμογή SmartDevice.

- ▷ Η λειτουργία IceMaker είναι ενεργοποιημένη. Ενδέχεται να μεσολαβήσουν έως και 24 ώρες μέχρι το IceMaker να παράξει τους πρώτους παγοκύβους.

Ενεργοποίηση IceMaker με MaxIce

Εάν δεν έχετε ενεργοποιήσει προηγουμένως ακόμη τη λειτουργία IceMaker, βεβαιωθείτε ότι πληρούνται οι ακόλουθες προϋποθέσεις:

- Υπάρχει τροφοδοσία νερού στη μόνιμη σύνδεση νερού. Βλέπε οδηγίες τοποθέτησης.
- Το IceMaker έχει τεθεί σε λειτουργία. (βλέπε 8.4 IceMaker)



Fig. 53

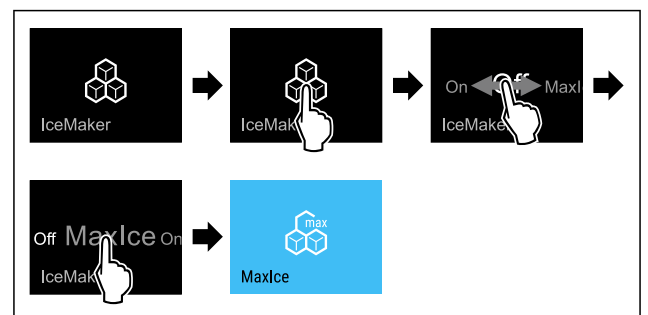

Fig. 54

- ▶ Εκτελέστε τα βήματα ενεργειών σύμφωνα με την εικόνα.

- ▶ Ενεργοποιήστε με την εφαρμογή SmartDevice.

- ▷ Η λειτουργία IceMaker με MaxIce είναι ενεργοποιημένη.

Εναλλαγή μεταξύ IceMaker και MaxIce

Εάν έχετε ενεργοποιήσει το IceMaker και θέλετε να μεταβείτε στο MaxIce:



Fig. 55

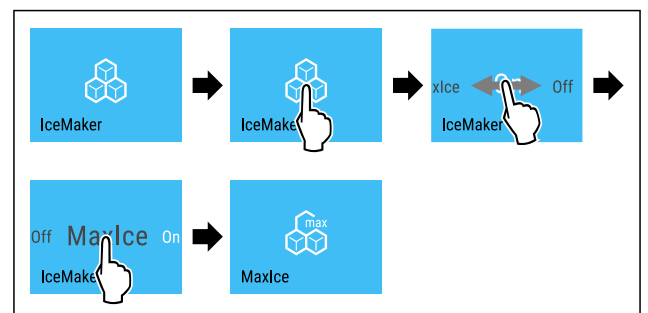

Fig. 56

- ▶ Εκτελέστε τα βήματα ενεργειών σύμφωνα με την εικόνα.
- ▷ Η λειτουργία IceMaker με MaxIce είναι ενεργοποιημένη.

Εάν έχετε ενεργοποιήσει το MaxIce και θέλετε να μεταβείτε στο IceMaker:

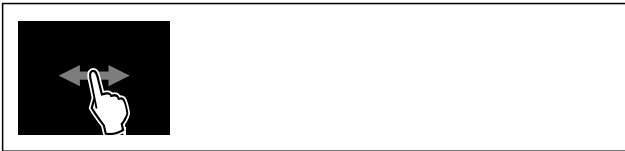

Fig. 57

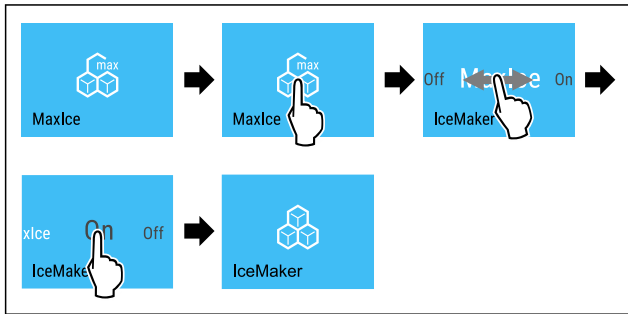

Fig. 58

- ▶ Εκτελέστε τα βήματα ενεργειών σύμφωνα με την εικόνα.
- ▷ Η λειτουργία IceMaker είναι ενεργοποιημένη.
- ▷ Η λειτουργία MaxIce είναι απενεργοποιημένη.

Απενεργοποίηση IceMaker / MaxIce



Fig. 59

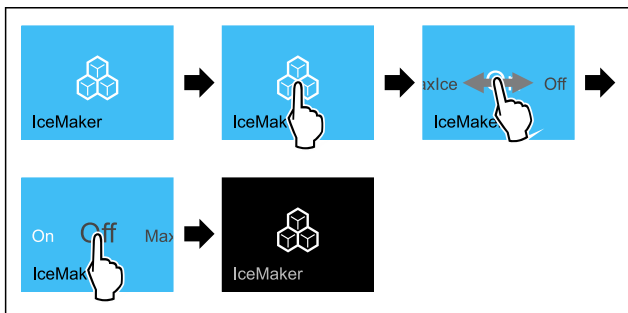

Fig. 60 Ενδεικτική απεικόνιση με ενεργή λειτουργία IceMaker

- ▶ Εκτελέστε τα βήματα ενεργειών σύμφωνα με την εικόνα.
- ή-
- ▶ Απενεργοποιήστε με την εφαρμογή SmartDevice.
- ▷ Οι λειτουργίες IceMaker και MaxIce είναι απενεργοποιημένες.
- ▷ Η τρέχουσα παραγωγή παγοκύβων ολοκληρώνεται.
- ▷ Το IceMaker απενεργοποιείται αυτόματα.

5

Παροχή νερού IceMaker

Με αυτή τη λειτουργία ρυθμίζετε την παροχή νερού IceMaker. Η παροχή νερού IceMaker ρυθμίζει την ποσότητα παροχής του νερού. Μπορείτε να αλλάξετε την παροχή νερού IceMaker, εάν η παροχή νερού δεν ταιριάζει με την πίεση νερού και με την παραγμένη διάσταση των παγοκύβων.

Η παροχή νερού IceMaker είναι ρυθμισμένη κατά την παράδοση στην τιμή 5. Μπορείτε να επιλέξετε μια τιμή από 1 (ελάχιστη ποσότητα παροχής) έως 8 (μέγιστη ποσότητα παροχής).

Ρύθμιση παροχής νερού IceMaker

Βεβαιωθείτε ότι πληρούνται οι ακόλουθες προϋποθέσεις:

- Το IceMaker έχει τεθεί σε λειτουργία. (βλέπε 4.2 Θέση IceMaker σε λειτουργία)
- Το IceMaker είναι ενεργοποιημένο. (βλέπε IceMaker / MaxIce)



Fig. 61

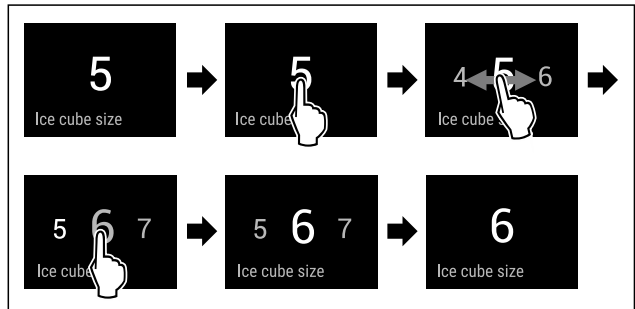

Fig. 62 Ενδεικτική απεικόνιση: Αλλαγή από τιμή 5 σε τιμή 6.

- ▶ Εκτελέστε τα βήματα ενεργειών σύμφωνα με την εικόνα.
- ▷ Η παροχή νερού IceMaker είναι ρυθμισμένη.



TubeClean

Με αυτή τη λειτουργία ενεργοποιείτε ή απενεργοποιείτε το TubeClean. Όταν ενεργοποιείτε το TubeClean, καθαρίζονται οι αγωγοί IceMaker.

Ενεργοποίηση TubeClean

Βεβαιωθείτε ότι πληρούνται οι ακόλουθες προϋποθέσεις:

- Έχει προετοιμαστεί ο καθαρισμός IceMaker. (βλέπε 9.3.4 Καθαρισμός IceMaker)
- Είναι διαθέσιμο ένα άδειο δοχείο με χωρητικότητα 1,5 l και μέγιστο ύψος 10 cm.
- ▶ Τοποθετήστε το δοχείο στο συρτάρι κάτω από το IceMaker.

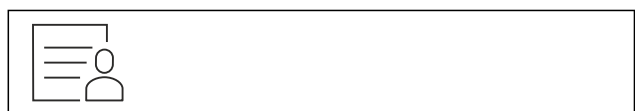

Fig. 63

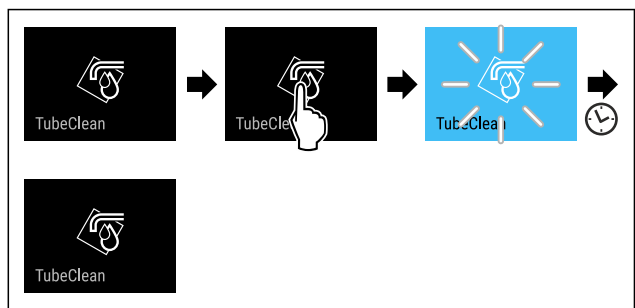

Fig. 64

- ▶ Εκτελέστε τα βήματα ενεργειών σύμφωνα με την εικόνα.
- ▷ Η λειτουργία TubeClean είναι ενεργοποιημένη.
- ▷ Η διαδικασία καθαρισμού έχει ξεκινήσει: Το σύμβολο αναβοσβήνει μέχρι να τερματιστεί αυτόματα μετά από 60 λεπτά η διαδικασία καθαρισμού.
- ▷ Όταν τερματιστεί ο κύκλος απόψυξης: Η συσκευή συνεχίζει να λειτουργεί στην κανονική λειτουργία.

Χειρισμός

Απενεργοποίηση TubeClean

Η λειτουργία TubeClean τερματίζεται αυτόματα μετά από 60 λεπτά. Μπορείτε ωστόσο να απενεργοποιήσετε τη λειτουργία TubeClean ανά πάσα στιγμή κατά τη διάρκεια της διαδικασίας καθαρισμού:

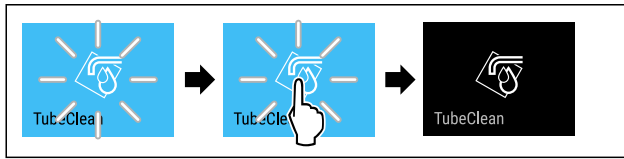

Fig. 65

- ▶ Εκτελέστε τα βήματα ενεργειών σύμφωνα με την εικόνα.
- ▷ Η λειτουργία TubeClean είναι απενεργοποιημένη: Η διαδικασία καθαρισμού διακόπτεται.
- ▷ Η συσκευή συνεχίζει να λειτουργεί στην κανονική λειτουργία.



Φωτεινότητα οθόνης

Με αυτή τη λειτουργία ρυθμίζετε σταδιακά τη φωτεινότητα της οθόνης.

Μπορείτε να ρυθμίσετε τα ακόλουθα επίπεδα φωτεινότητας:

- 40 %
- 60 %
- 80 %
- 100 % (προεπιλογή)

Ρύθμιση φωτεινότητας



Fig. 66

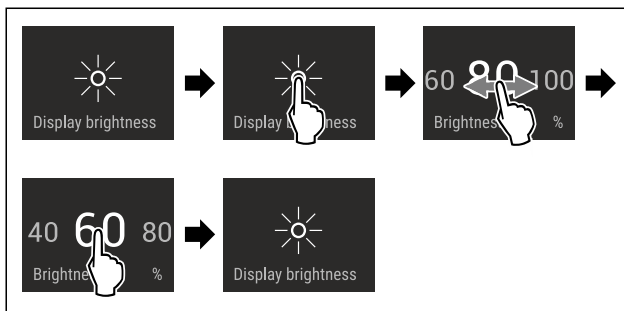

Fig. 67 Ενδεικτική απεικόνιση: Αλλαγή από 80 % σε 60 %.

- ▶ Εκτελέστε τα βήματα ενεργειών σύμφωνα με την εικόνα.
- ▷ Η φωτεινότητα έχει ρυθμιστεί.



Συναγερμός πόρτας

Με αυτή τη λειτουργία ενεργοποιείτε ή απενεργοποιείτε τον συναγερμό πόρτας. Ο συναγερμός πόρτας ακούγεται, όταν η πόρτα έχει παραμείνει ανοιχτή για μεγάλο χρονικό διάστημα. Ο συναγερμός πόρτας είναι ενεργοποιημένος κατά την παράδοση. Μπορείτε να ρυθμίσετε πόση ώρα θέλετε να επιτρέπεται να είναι ανοιχτή η πόρτα μέχρι να ακουστεί ο συναγερμός πόρτας.

Μπορείτε να ρυθμίσετε τις ακόλουθες τιμές:

- 1 λεπτό
- 2 λεπτά
- 3 λεπτά
- Off

Ρύθμιση συναγερμού πόρτας



Fig. 68

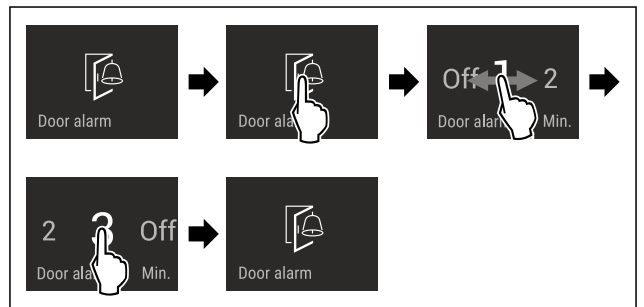

Fig. 69 Ενδεικτική απεικόνιση: Αλλαγή συναγερμού πόρτας από 1 λεπτό σε 3 λεπτά.

- ▶ Εκτελέστε τα βήματα ενεργειών σύμφωνα με την εικόνα.
- ▷ Ο συναγερμός πόρτας είναι ρυθμισμένος.

Απενεργοποίηση συναγερμού πόρτας

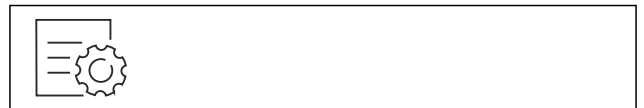

Fig. 71

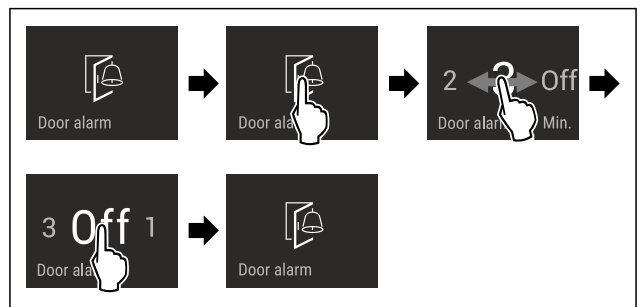

Fig. 72

- ▶ Εκτελέστε τα βήματα ενεργειών σύμφωνα με την εικόνα.
- ▷ Ο συναγερμός πόρτας είναι απενεργοποιημένος.



Ηχητικό σήμα AutoDoor

Με αυτή τη λειτουργία ενεργοποιείτε ή απενεργοποιείτε το ηχητικό σήμα AutoDoor. Το ηχητικό σήμα AutoDoor είναι ενεργοποιημένος κατά την παράδοση.

Ενεργοποίηση ηχητικού σήματος AutoDoor



Fig. 73

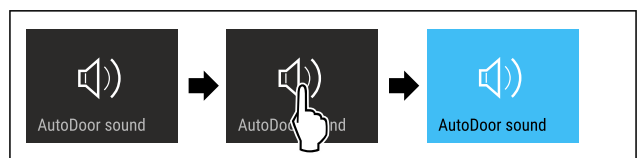

Fig. 74

- ▶ Εκτελέστε τα βήματα ενεργειών σύμφωνα με την εικόνα.
- ▷ Το ηχητικό σήμα AutoDoor είναι ενεργοποιημένο.

Απενεργοποίηση ηχητικού σήματος AutoDoor



Fig. 75

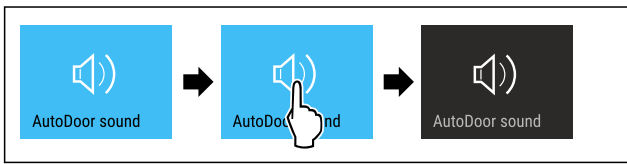

Fig. 76

- ▶ Εκτελέστε τα βήματα ενεργειών σύμφωνα με την εικόνα.
- ▷ Το ηχητικό σήμα AutoDoor είναι απενεργοποιημένο.

Φραγή εισαγωγής

Με αυτή τη λειτουργία ενεργοποιείτε ή απενεργοποιείτε τη φραγή εισαγωγής. Η φραγή εισαγωγής αποτρέπει τον κατά λάθος χειρισμό της συσκευής, π.χ. από παιδιά.

Χρήση:

- Αποτροπή ακούσιας αλλαγής λειτουργιών.
- Αποτροπή ακούσιας απενεργοποίησης της συσκευής.
- Αποτροπή ακούσιας ρύθμισης θερμοκρασίας.

Ενεργοποίηση φραγής εισαγωγής

Εάν ενεργοποιήσετε τη φραγή εισαγωγής, μπορείτε να συνεχίσετε να πλοηγείστε στα μενού, δεν μπορείτε όμως να επιλέξετε ή να αλλάξετε άλλες λειτουργίες.

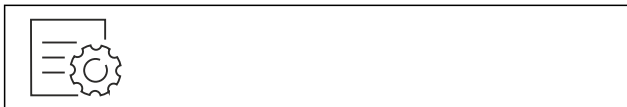

Fig. 77

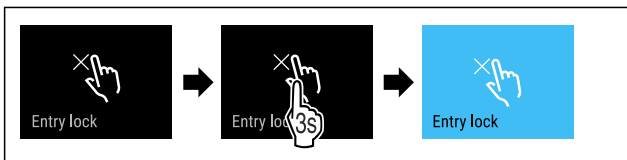

Fig. 78

- ▶ Εκτελέστε τα βήματα ενεργειών σύμφωνα με την εικόνα.
- ▷ Η φραγή εισαγωγής είναι ενεργοποιημένη.

Απενεργοποίηση φραγής εισαγωγής



Fig. 79

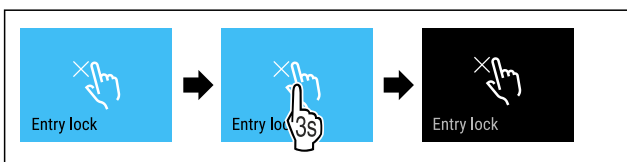

Fig. 80

- ▶ Εκτελέστε τα βήματα ενεργειών σύμφωνα με την εικόνα.
- ▷ Η φραγή εισαγωγής είναι απενεργοποιημένη.

Γλώσσα

Με αυτή τη λειτουργία ρυθμίζετε τη γλώσσα της ένδειξης.

Μπορείτε να ρυθμίσετε τις ακόλουθες γλώσσες:

- Γερμανικά
- Αγγλικά
- Γαλλικά
- Ισπανικά
- Ιταλικά
- Ολλανδικά
- Τσέχικα
- Πολωνικά
- Πορτογαλικά
- Βουλγάρικα
- Ρώσικα
- Κινέζικα

Ρύθμιση γλώσσας



Fig. 81

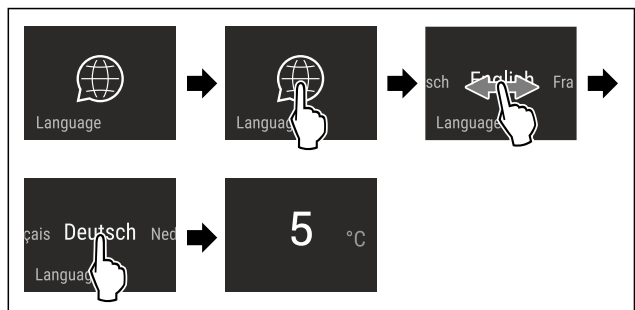

Fig. 82 Ενδεικτική απεικόνιση ανάλογα με τη γλώσσα και τη θερμοκρασία

- ▶ Εκτελέστε τα βήματα ενεργειών σύμφωνα με την εικόνα.
- ▷ Η γλώσσα είναι ρυθμισμένη.
- ▷ Η ένδειξη επιστρέφει στην ένδειξη κατάστασης.

Πληροφορίες συσκευής

Με αυτή τη λειτουργία εμφανίζετε την ονομασία του μοντέλου, το ευρετήριο, τον αριθμό σειράς και τον αριθμό σέρβις της συσκευής σας. Χρειάζεστε τις πληροφορίες συσκευής, όταν απευθύνεστε στο σέρβις. (βλέπε 10.4 Σέρβις)

Με αυτή τη λειτουργία ανοίγετε εκτός αυτού το διευρυμένο μενού. (βλέπε 3 Τρόπος λειτουργίας της οθόνης Touch & Swipe)

Προβολή πληροφοριών συσκευής

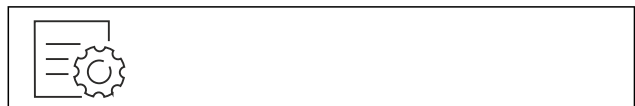

Fig. 83



Fig. 84

- ▶ Εκτελέστε τα βήματα ενεργειών σύμφωνα με την εικόνα.
- ▷ Στην οθόνη εμφανίζονται πληροφορίες συσκευής.



Λογισμικό

Με αυτή τη λειτουργία εμφανίζετε την έκδοση λογισμικού της συσκευής σας.

Προβολή έκδοσης λογισμικού



Fig. 85



Fig. 86

- ▶ Εκτελέστε τα βήματα ενεργειών σύμφωνα με την εικόνα.
- ▷ Στην οθόνη εμφανίζεται η έκδοση λογισμικού.



Υπενθύμιση

Με αυτή τη λειτουργία ενεργοποιείτε ή απενεργοποιείτε υπενθυμίσεις. Η λειτουργία είναι ενεργοποιημένη κατά την παράδοση.

Ενεργοποίηση υπενθύμισης



Fig. 87

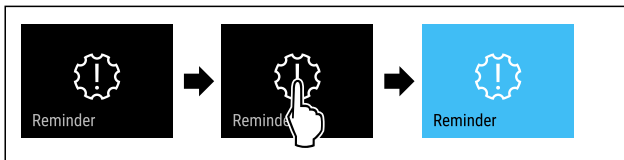

Fig. 88

- ▶ Εκτελέστε τα βήματα ενεργειών σύμφωνα με την εικόνα.
- ▷ Η υπενθύμιση είναι ενεργοποιημένη.

Απενεργοποίηση υπενθύμισης

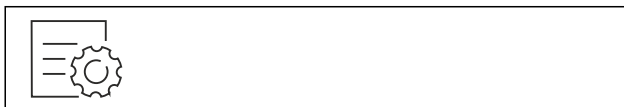

Fig. 89

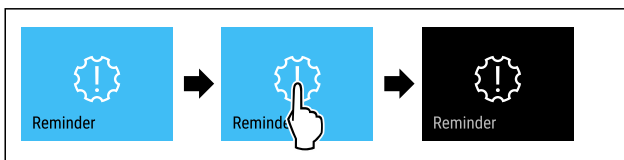

Fig. 90

- ▶ Εκτελέστε τα βήματα ενεργειών σύμφωνα με την εικόνα.
- ▷ Η υπενθύμιση είναι απενεργοποιημένη.



Λειτουργία επίδειξης

Η λειτουργία επίδειξης είναι μια ειδική λειτουργία για εμπόρους που θέλουν να επιδεικνύουν τις λειτουργίες της συσκευής. Όταν ενεργοποιείτε τη λειτουργία επίδειξης, τότε είναι απενεργοποιημένες όλες οι ψυκτικές λειτουργίες.

Όταν ενεργοποιείτε τη συσκευή, και στην ένδειξη κατάστασης εμφανίζεται "Demo", τότε είναι ήδη ενεργοποιημένη η λειτουργία επίδειξης.

Εάν ενεργοποιήσετε και στη συνέχεια απενεργοποιήσετε ξανά τη λειτουργία επίδειξης, η συσκευή επανέρχεται στις εργοστασιακές ρυθμίσεις. (βλέπε Επαναφορά στις εργοστασιακές ρυθμίσεις)

Ενεργοποίηση λειτουργίας επίδειξης



Fig. 91

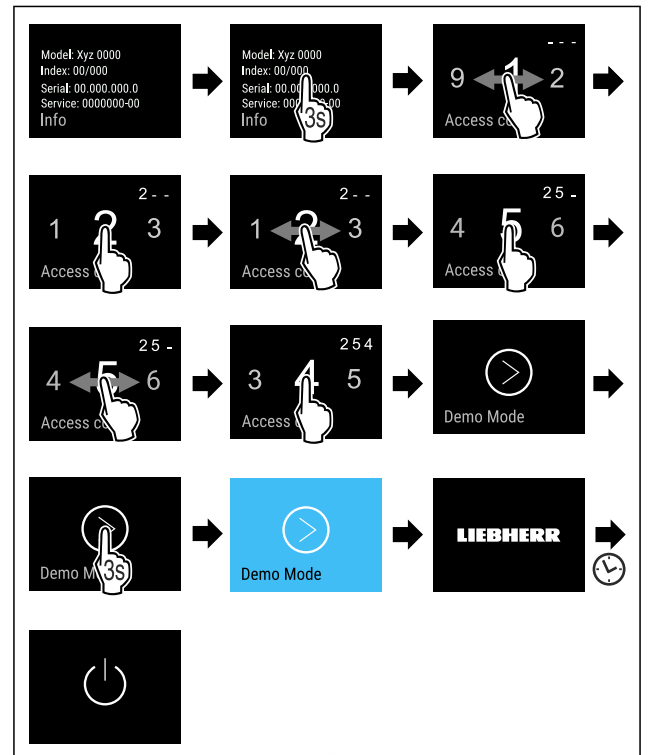

Fig. 92

- ▶ Εκτελέστε τα βήματα ενεργειών σύμφωνα με την εικόνα.
- ▷ Η λειτουργία επίδειξης είναι ενεργοποιημένη.
- ▷ Η συσκευή είναι απενεργοποιημένη.
- ▶ Ενεργοποιήστε τη συσκευή. (βλέπε 4.1 Ενεργοποίηση συσκευής (πρώτη θέση σε λειτουργία))
- ▷ Στην ένδειξη κατάστασης εμφανίζεται «DEMO».

Απενεργοποίηση λειτουργίας επίδειξης

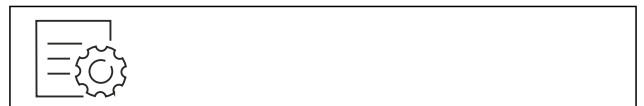

Fig. 93

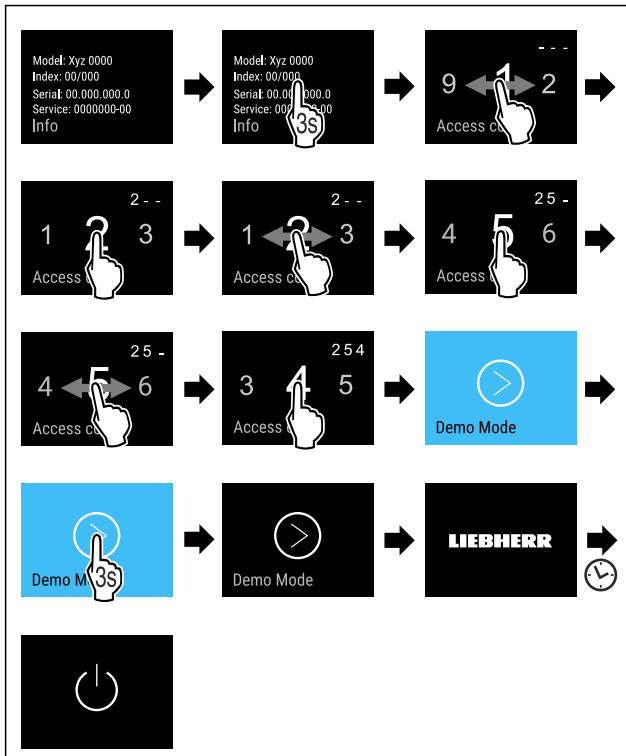

Fig. 94

- ▶ Εκτελέστε τα βήματα ενεργειών σύμφωνα με την εικόνα.
- ▷ Η λειτουργία επίδειξης είναι απενεργοποιημένη.
- ▷ Η συσκευή είναι απενεργοποιημένη.
- ▶ Ενεργοποιήστε τη συσκευή. (βλέπε 4.1 Ενεργοποίηση συσκευής (πρώτη θέση σε λειτουργία))
- ▷ Έχει γίνει επαναφορά της συσκευής στις εργοστασιακές ρυθμίσεις.

Επαναφορά στις εργοστασιακές ρυθμίσεις

Με αυτή τη λειτουργία μπορείτε να επιτύχετε την επαναφορά όλων των ρυθμίσεων στις εργοστασιακές ρυθμίσεις. Όλες οι ρυθμίσεις που έχετε κάνει μέχρι τη στιγμή αυτή θα επανέλθουν στην εκάστοτε αρχική ρύθμιση.

Εκτέλεση επαναφοράς



Fig. 95

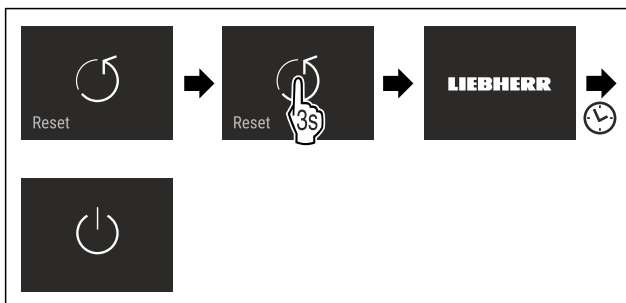

Fig. 96

- ▶ Εκτελέστε τα βήματα ενεργειών σύμφωνα με την εικόνα.
- ▷ Έχει γίνει επαναφορά της συσκευής.
- ▷ Η συσκευή είναι απενεργοποιημένη.
- ▶ Επανεκκινήστε τη συσκευή. (βλέπε 4.1 Ενεργοποίηση συσκευής (πρώτη θέση σε λειτουργία))

7.3 Μηνύματα

Υπάρχουν δύο κατηγορίες μηνυμάτων:

| Κατηγορία | Σημασία |
|---------------|--|
| Προειδοποίηση | Προειδοποιήσεις εμφανίζονται σε περίπτωση ενός συναγερμού πόρτας ή δυσλειτουργιών. Τις πιο απλές προειδοποιήσεις μπορείτε να τις τερματίζετε μόνοι σας. Για σοβαρές δυσλειτουργίες πρέπει να επικοινωνήσετε με την εξυπηρέτηση πελατών. (βλέπε 10.4 Σέρβις) |
| Υπενθύμιση | Οι υπενθυμίσεις υπενθυμίζουν γενικές διαδικασίες. Μπορείτε να εκτελέσετε αυτές τις διαδικασίες και έτσι να τερματίσετε το μήνυμα. |

7.3.1 Επισκόπηση των προειδοποιήσεων

Συμπεριφορά της συσκευής σε περίπτωση προειδοποιήσεων:

- Εμφανίζεται προειδοποίηση στην οθόνη σε κόκκινο χρώμα.
- Ο ήχος συναγερμού ηχεί με αυξανόμενη ένταση.
- Σε ορισμένες προειδοποιήσεις αναβοσβήνει παλμικά ο εσωτερικός φωτισμός.

| Μήνυμα | Αιτία | Τερματισμός του μηνύματος |
|---|---|---|
|  Close the door. Συναγερμός πόρτας | Το μήνυμα εμφανίζεται, όταν η πόρτα παραμένει ανοιχτή για μεγάλο χρονικό διάστημα. | Εκτελέστε τα βήματα ενεργειών (βλέπε Συναγερμός πόρτας). |
|  Power failure Συναγερμός διακοπής ρεύματος | Το μήνυμα εμφανίζεται, όταν έχει αυξηθεί η θερμοκρασία της κατάψυξης λόγω μιας διακοπής ρεύματος. | Εκτελέστε τα βήματα ενεργειών (βλέπε Συναγερμός διακοπής ρεύματος). |
|  Temperature alarm Συναγερμός θερμοκρασίας | Το μήνυμα εμφανίζεται όταν η θερμοκρασία της κατάψυξης δεν αντιστοιχεί στη ρυθμισμένη θερμοκρασία. | Εκτελέστε τα βήματα ενεργειών (βλέπε Συναγερμός θερμοκρασίας). |
|  Error Σφάλμα | Το μήνυμα εμφανίζεται όταν υπάρχει σφάλμα συσκευής. Κάποιο εξάρτημα της συσκευής παρουσιάζει σφάλμα. | Εκτελέστε τα βήματα ενεργειών (βλέπε Σφάλμα). |
|  WiFi Error Σφάλμα WLAN | Το μήνυμα εμφανίζεται αν η συσκευή δεν ήταν εφικτό να συνδεθεί με το δίκτυο WLAN. (βλέπε Δημιουργία σύνδεσης WLAN για πρώτη φορά) | Εκτελέστε τα βήματα ενεργειών (βλέπε Σφάλμα WLAN). |

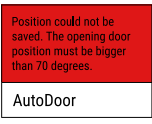
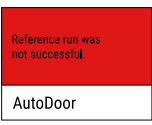
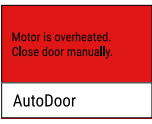
| Μήνυμα | Αιτία | Τερματισμός του μηνύματος |
|--|---|---|
|  <p>AutoDoor Η λειτουργία AutoDoor διακόπηκε.</p> | Το μήνυμα εμφανίζεται αν ένα εμπόδιο εμποδίζει το αυτόματο άνοιγμα ή κλείσιμο της πόρτας. | Εκτελέστε τα βήματα ενεργειών (βλέπε Η λειτουργία AutoDoor διακόπηκε). |
|  <p>AutoDoor Δεν ήταν δυνατή η αποθήκευση της θέσης.</p> | Αυτό το μήνυμα εμφανίζεται κατά τη διαμόρφωση της λειτουργίας AutoDoor αν η επιλεγμένη γωνία ανοίγματος πόρτας είναι υπερβολικά μικρή. (βλέπε AutoDoor) | Εκτελέστε τα βήματα ενεργειών (βλέπε Δεν ήταν δυνατή η αποθήκευση της θέσης). |
|  <p>AutoDoor Η πορεία αναφοράς δεν ήταν επιτυχής.</p> | Το μήνυμα εμφανίζεται κατά τη διαμόρφωση της λειτουργίας AutoDoor αν δεν ήταν επιτυχής η πορεία αναφοράς. (βλέπε AutoDoor) | Εκτελέστε τα βήματα ενεργειών (βλέπε Η πορεία αναφοράς δεν ήταν επιτυχής). |
|  <p>AutoDoor Το μοτέρ κρύνει.</p> | Το μήνυμα εμφανίζεται, όταν κρύνει το μοτέρ της πόρτας. | Εκτελέστε τα βήματα ενεργειών (βλέπε Το μοτέρ κρύνει). |

7.3.2 Τερματισμός προειδοποιήσεων

Συναγερμός πόρτας

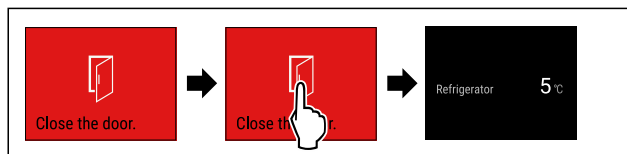

Fig. 97 Ενδεικτική απεικόνιση

- ▶ Εκτελέστε τα βήματα ενεργειών σύμφωνα με την εικόνα.
 - ή-
 - ▶ Κλείστε την πόρτα.
 - ▷ Η οθόνη μεταβαίνει στην ένδειξη κατάσταση.
- Μπορείτε να ρυθμίσετε πόση ώρα επιτρέπεται να είναι ανοιγμένη η πόρτα, μέχρι να ηχήσει ο συναγερμός πόρτας. (βλέπε Ρύθμιση συναγερμού πόρτας)

Συναγερμός διακοπής ρεύματος

Όταν λήξει η διακοπή ρεύματος, η συσκευή συνεχίζει να ψύχει ως τον στόχο θερμοκρασίας που είχε ρυθμιστεί προηγουμένως.

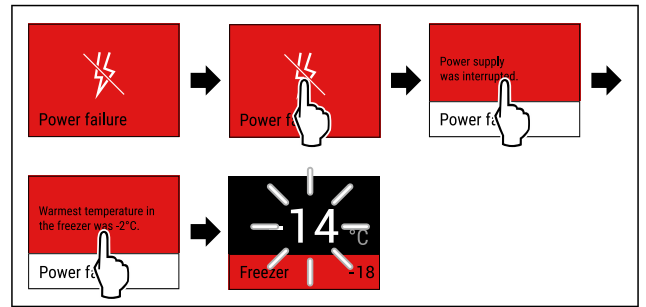

Fig. 98 Ενδεικτική απεικόνιση

- ▶ Πατήστε σύντομα στην οθόνη.
- ▷ Η οθόνη δείχνει πληροφορίες για την προειδοποίηση.
- ▶ Πατήστε σύντομα στην οθόνη.
- ▷ Εμφανίζεται η υψηλότερη θερμοκρασία κατάψυξης.
- ▷ Αν η θερμοκρασία κατάψυξης ήταν μικρότερη από -9°C : Τα τρόφιμα παραμένουν κατάλληλα για κατανάλωση. Αν η θερμοκρασία κατάψυξης αυξήθηκε πάνω από τους -9°C :
- ▶ Ελέγξτε τα τρόφιμα.
- ▶ Πατήστε σύντομα στην οθόνη.
- ▷ Η οθόνη μεταβαίνει στην ένδειξη κατάσταση: Εμφανίζεται η τρέχουσα θερμοκρασία και ο στόχος θερμοκρασίας.

Συναγερμός θερμοκρασίας

Η αιτία για τις διαφορές θερμοκρασίας ενδέχεται να είναι:

- Έχετε τοποθετήσει ζεστά, νωπά τρόφιμα.
- Έχει εισέλθει πολύς ζεστός αέρας από τον εξωτερικό χώρο κατά την τακτοποίηση και την αφαίρεση τροφίμων.
- Υπήρξε παρατεταμένη διακοπή ρεύματος.
- Η συσκευή έχει βλάβη.
- ▶ Εξαλείψτε την αιτία.
- ▷ Η συσκευή ψύχει στον προηγούμενος ρυθμισμένο στόχο θερμοκρασίας.

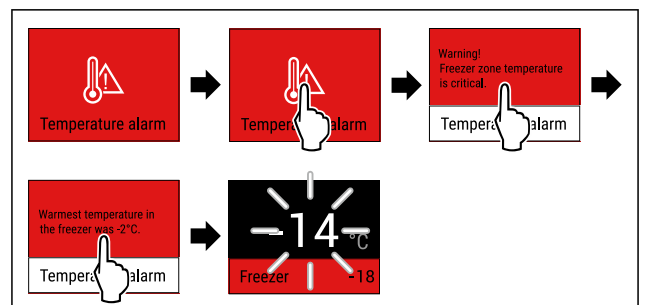

Fig. 99 Ενδεικτική απεικόνιση

- ▶ Πατήστε σύντομα στην οθόνη.
- ▷ Η οθόνη δείχνει πληροφορίες για την προειδοποίηση.
- ▶ Πατήστε σύντομα στην οθόνη.
- ▷ Εμφανίζεται η υψηλότερη θερμοκρασία κατάψυξης.
- ▷ Αν η θερμοκρασία κατάψυξης ήταν μικρότερη από -9°C : Τα τρόφιμα παραμένουν κατάλληλα για κατανάλωση. Αν η θερμοκρασία κατάψυξης αυξήθηκε πάνω από τους -9°C :
- ▶ Ελέγξτε τα τρόφιμα.
- ▶ Πατήστε σύντομα στην οθόνη.
- ▷ Η οθόνη μεταβαίνει στην ένδειξη κατάσταση: Εμφανίζεται η τρέχουσα θερμοκρασία και ο στόχος θερμοκρασίας.

Σφάλμα

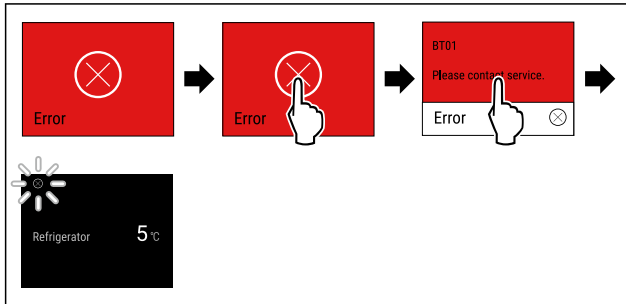

Fig. 100 Ενδεικτική απεικόνιση

- ▶ Πατήστε σύντομα στην οθόνη.
- ▷ Εμφανίζεται κωδικός σφάλματος.
- ▶ Σημειώστε τον κωδικό σφάλματος.
- ▶ Πατήστε σύντομα στην οθόνη.
- ▷ Η οθόνη μεταβαίνει στην ένδειξη κατάστασης.
- ▶ Απευθυνθείτε στο σέρβις. (βλέπε 10.4 Σέρβις)

Σφάλμα WLAN

- ▶ Ελέγξτε τη σύνδεση WLAN.
- ▶ Συνδέστε πάλι τη συσκευή με το WLAN. (βλέπε WLAN)

Η λειτουργία AutoDoor διακόπηκε



ΠΡΟΦΥΛΑΞΗ

Κίνδυνος τραυματισμού από το αυτόματο άνοιγμα και κλείσιμο της πόρτας!

- ▶ Διατηρείτε ελεύθερη την περιοχή ανοίγματος της πόρτας.
- ▶ Μην βάζετε το χέρι στον μεντεσέ.
- ▶ Μην μπλοκάρετε την πόρτα.

ΠΡΟΣΟΧΗ

Ζημιά των συρταριών και των τηλεσκοπικών ραγών από το αυτόματο κλείσιμο της πόρτας!

- ▶ Πριν το κλείσιμο της πόρτας: Εισάγετε τελείως τα συρτάρια.
- ▶ Πριν το κλείσιμο της πόρτας και το συρτάρι αφαιρέθηκε: Κλείστε τελείως τις τηλεσκοπικές ράγες.



Fig. 101

- ▶ Απομακρύνετε το εμπόδιο.
- ▷ Όταν απομακρυνθεί το εμπόδιο: Η πόρτα ανοίγει ή κλείνει αυτόματα.
- ▷ Αν δεν απομακρυνθεί το εμπόδιο: Το μήνυμα εμφανίζεται πάλι και ο συναγερμός πόρτας είναι ενεργός.

Δεν ήταν δυνατή η αποθήκευση της θέσης

Η γωνία ανοίγματος πόρτας πρέπει να είναι μεγαλύτερη από 70°.

Αν θα θέλατε να ακυρώσετε τη διαμόρφωση της λειτουργίας AutoDoor:

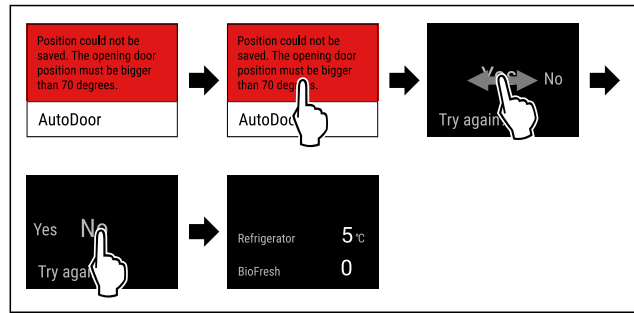

Fig. 102 Ενδεικτική απεικόνιση

- ▶ Εκτελέστε τα βήματα ενεργειών σύμφωνα με την εικόνα.
- ▷ Η οθόνη μεταβαίνει στην ένδειξη κατάστασης.

Αν θέλετε να συνεχίσετε τη διαμόρφωση της λειτουργίας AutoDoor και να ρυθμίσετε τη γωνία ανοίγματος πόρτας:

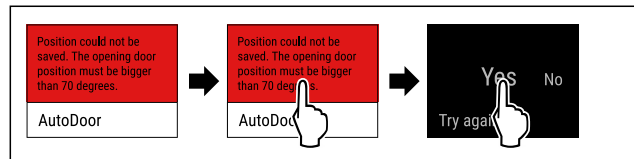

Fig. 103

- ▶ Εκτελέστε τα βήματα ενεργειών σύμφωνα με την εικόνα.
- ▶ Διαμορφώστε εκ νέου τη γωνία ανοίγματος πόρτας. (βλέπε AutoDoor)

Η πορεία αναφοράς δεν ήταν επιτυχής

Αν θα θέλατε να ακυρώσετε τη διαμόρφωση της λειτουργίας AutoDoor:

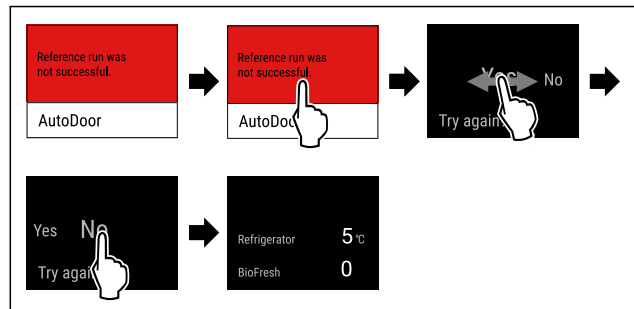

Fig. 104 Ενδεικτική απεικόνιση

- ▶ Εκτελέστε τα βήματα ενεργειών σύμφωνα με την εικόνα.
- ▷ Η οθόνη μεταβαίνει στην ένδειξη κατάστασης.

Αν θέλετε να συνεχίσετε τη διαμόρφωση της λειτουργίας AutoDoor και να ρυθμίσετε τη γωνία ανοίγματος πόρτας:

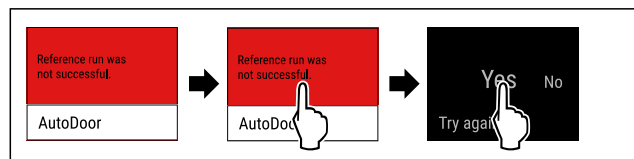

Fig. 105

- ▶ Εκτελέστε τα βήματα ενεργειών σύμφωνα με την εικόνα.
- ▶ Διαμορφώστε εκ νέου τη γωνία ανοίγματος πόρτας. (βλέπε AutoDoor)

Το μοτέρ κρυνώνει

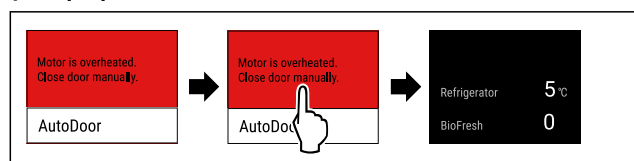

Fig. 106 Ενδεικτική απεικόνιση

- ▶ Εκτελέστε τα βήματα ενεργειών σύμφωνα με την εικόνα.
- ▷ Η οθόνη μεταβαίνει στην ένδειξη κατάστασης.



Εξοπλισμός

- ▷ Το μοτέρ κρυώνει και σύντομα είναι πάλι ενεργό.
- ▶ Κλείστε την πόρτα με το χέρι.

7.3.3 Επισκόπηση των υπενθυμίσεων

Συμπεριφορά της συσκευής σε περίπτωση υπενθυμίσεων:

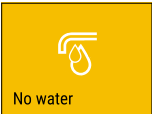
- Εμφανίζεται υπενθύμιση στην οθόνη σε κίτρινο χρώμα.
- Ακούγεται σήμα συναγερμού.
- Σε ορισμένες υπενθυμίσεις αναβοσβήνει παλμικά ο εσωτερικός φωτισμός.

| Μήνυμα | Αιτία | Τερματισμός του μηνύματος |
|---|--|---|
|  Ελέγξτε τη σύνδεση νερού | Το μήνυμα εμφανίζεται αν έχει ενεργοποιηθεί το IceMaker αλλά το IceMaker δεν τροφοδοτείται με νερό μέσω της σταθερής σύνδεσης νερού. | Εκτελέστε τα βήματα ενεργειών (βλέπε Ελέγξτε τη σύνδεση νερού). |
|  Εισάγετε συρτάρι IceMaker | Το μήνυμα εμφανίζεται όταν το IceMaker έχει ενεργοποιηθεί, αλλά το συρτάρι του IceMaker είναι ανοικτό. | Εκτελέστε τα βήματα ενεργειών (βλέπε Εισάγετε το συρτάρι IceMaker). |

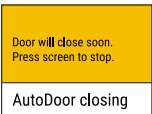
| Μήνυμα | Αιτία | Τερματισμός του μηνύματος |
|---|--|--|
|  Το AutoDoor κλείνει σε λίγο | Το μήνυμα εμφανίζεται όταν ανοίγετε την πόρτα περισσότερο από 10 δευτερόλεπτα. | Εκτελέστε τα βήματα ενεργειών (βλέπε Το AutoDoor κλείνει σε λίγο). |

7.3.4 Τερματισμός υπενθυμίσεων

Ελέγξτε τη σύνδεση νερού

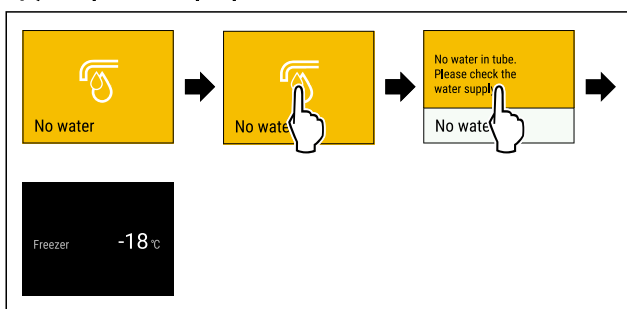

Fig. 107 Ενδεικτική απεικόνιση

- ▶ Πατήστε σύντομα στην οθόνη.
 - ▷ Η οθόνη δείχνει πληροφορίες για την υπενθύμιση.
 - ▶ Πατήστε σύντομα στην οθόνη.
 - ▶ Ελέγξτε τη σύνδεση νερού.
 - ή-
 - ▶ Απενεργοποιήστε το IceMaker. (βλέπε Απενεργοποίηση IceMaker / MaxIce)
- Αν η σύνδεση νερού έχει ελεγχθεί και το IceMaker έχει ενεργοποιηθεί:
- ▶ Καθαρίστε το IceMaker. (βλέπε 9.3.4 Καθαρισμός IceMaker)
 - ▷ Το IceMaker παράγει παγάκια.

Εισάγετε το συρτάρι IceMaker

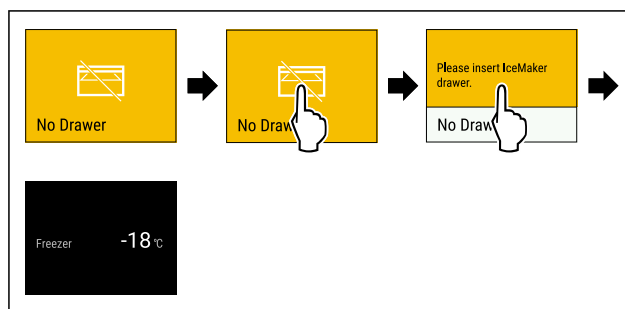

Fig. 108 Ενδεικτική απεικόνιση

- ▶ Πατήστε σύντομα στην οθόνη.
- ▷ Η οθόνη δείχνει πληροφορίες για την υπενθύμιση.
- ▶ Πατήστε σύντομα στην οθόνη.
- ▶ Εισάγετε το συρτάρι IceMaker.
- ή-
- ▶ Απενεργοποιήστε το IceMaker. (βλέπε IceMaker / MaxIce)
- ▷ Αν το συρτάρι IceMaker έχει εισαχθεί και το IceMaker έχει ενεργοποιηθεί: Το IceMaker παράγει παγάκια.

Το AutoDoor κλείνει σε λίγο

Αν εμφανίζεται η υπενθύμιση και χρειάζεστε περισσότερο χρόνο πριν κλείσει αυτόματα η πόρτα:

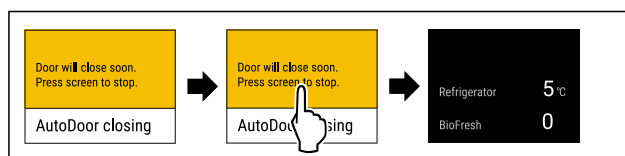

Fig. 109 Ενδεικτική απεικόνιση

- ▶ Εκτελέστε τα βήματα ενεργειών σύμφωνα με την εικόνα.
- ▷ Το αυτόματο κλείσιμο της πόρτας διακόπτεται.
- ▷ Η οθόνη μεταβαίνει στην ένδειξη κατάστασης.
- ▷ Ο συναγερμός πόρτας είναι ενεργός. (βλέπε Συναγερμός πόρτας)
- ▷ Αν ηχεί ο συναγερμός πόρτας: Η πόρτα κλείνει αυτόματα.

Αν εμφανίζεται η υπενθύμιση και θέλετε να κλείσει η πόρτα:

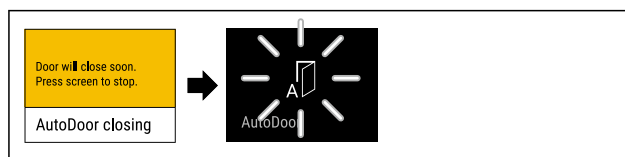

Fig. 110

- ▶ Μην πραγματοποιήσετε καμία ενέργεια στην οθόνη.
- ▷ Μόλις αρχίσει το αυτόματο κλείσιμο της πόρτας: Στην οθόνη εμφανίζεται σύμβολο AutoDoor που αναβοσβήνει.
- ▷ Η πόρτα κλείνει αυτόματα.

8 Εξοπλισμός

8.1 Συρτάρια

Μπορείτε να αφαιρέσετε τα συρτάρια για καθαρισμό. Μπορείτε να αφαιρέσετε τα συρτάρια, για να χρησιμοποιήσετε το VarioSpace.

Η αφαίρεση και εισαγωγή των συρταριών διαφέρει ανάλογα με το εκτεινόμενο σύστημα. Η συσκευή μπορεί να διαθέτει διαφορετικά εκτεινόμενα συστήματα.

Υπόδειξη

Όταν δεν επαρκεί ο αερισμός, αυξάνεται η κατανάλωση ενέργειας και μειώνεται η απόδοση ψύξης.

- ▶ Αφήστε το τελευταίο κάτω συρτάρι μέσα στη συσκευή!
- ▶ Διατηρείτε πάντα ελεύθερα τα ανοίγματα αέρα του ανεμιστήρα στο εσωτερικό στο πίσω τοίχωμα της συσκευής!

8.1.1 Συρτάρι πάνω στον πάτο της συσκευής ή σε γυάλινο ράφι

Το συρτάρι κινείται απευθείας πάνω στον πάτο της συσκευής ή πάνω σε ένα γυάλινο ράφι. Δεν υπάρχουν ράγες.

Εάν αφαιρέσετε τα συρτάρια, μπορείτε να χρησιμοποιήσετε τα γυάλινα ράφια που βρίσκονται από κάτω ως ράφια.

Αφαίρεση συρταριού

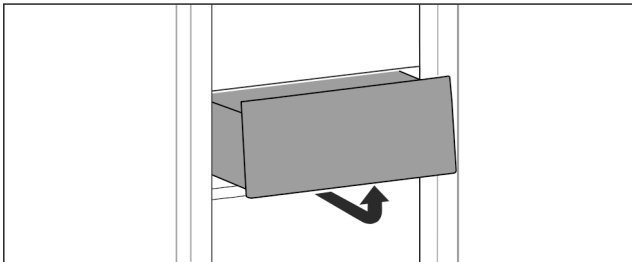

Fig. 111

- ▶ Αφαιρέστε το συρτάρι όπως στην εικόνα.

Τοποθέτηση συρταριού

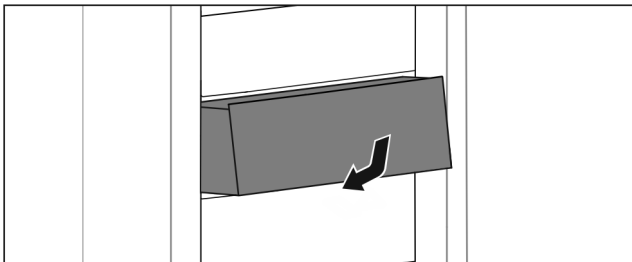

Fig. 112

- ▶ Τοποθετήστε το συρτάρι όπως στην εικόνα.

8.1.2 Συρτάρι πάνω σε τηλεσκοπικές ράγες

Το συρτάρι κινείται με εκτεινόμενες ράγες (τηλεσκοπικές ράγες). Υπάρχουν τηλεσκοπικές ράγες με πλήρες άνοιγμα και τηλεσκοπικές ράγες με μερικό άνοιγμα. Τα συρτάρια με πλήρες άνοιγμα μπορούν να τραβηχτούν τελείως έξω από τη συσκευή. Τα συρτάρια με μερικό άνοιγμα δεν μπορούν να τραβηχτούν τελείως έξω από τη συσκευή. Ποιο σύστημα είναι στη συσκευή σας, εξαρτάται από τον τύπο της συσκευής.

Συρτάρι κινούμενο πάνω σε γυάλινο ράφι

Το συρτάρι πάνω στο γυάλινο ράφι είναι ένα συρτάρι μερικής έκτασης.

Αφαίρεση συρταριού

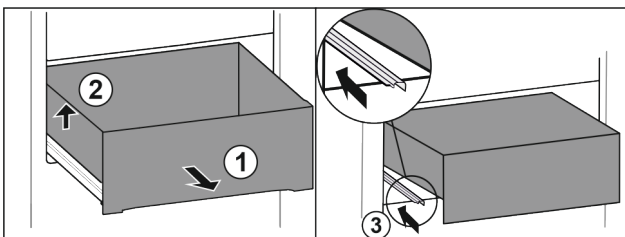

Fig. 113

- ▶ Τραβήξτε έξω το συρτάρι μέχρι τέρμα. Fig. 113 (1)

- ▶ Ανασηκώστε αριστερά το συρτάρι. Fig. 113 (2)
- ▶ Εισάγετε την αριστερή ράγα. Fig. 113 (3)

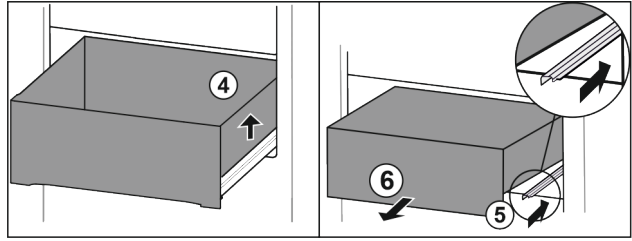

Fig. 114

- ▶ Ανασηκώστε δεξιά το συρτάρι. Fig. 114 (4)
- ▶ Εισάγετε τη δεξιά ράγα. Fig. 114 (5)
- ▶ Αφαιρέστε το συρτάρι προς τα εμπρός. Fig. 114 (6)

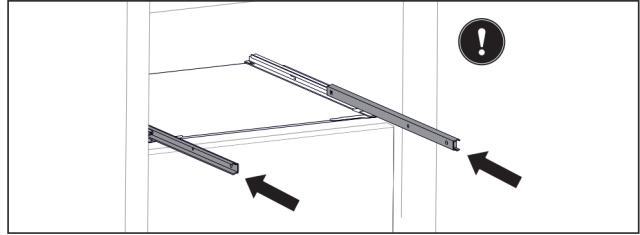

Fig. 115

Εάν δεν έχουν εισαχθεί ακόμη τελείως οι ράγες μετά την αφαίρεση του συρταριού:

- ▶ Εισάγετε τελείως τις ράγες.

Τοποθέτηση συρταριού

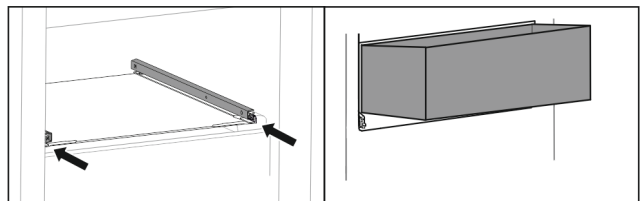

Fig. 116

- ▶ Εισάγετε τις ράγες.
- ▶ Τοποθετήστε στο συρτάρι λοξά πάνω στις ράγες.

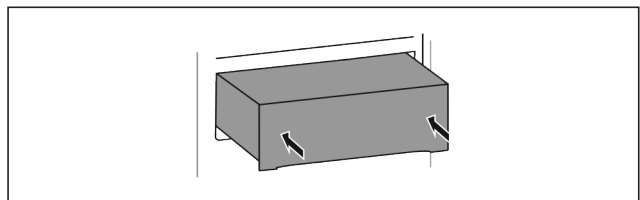

Fig. 117

- ▶ Κατεβάστε το συρτάρι.
- ▶ Εισάγετε προς τα πίσω το συρτάρι.

8.1.3 Επάνω ανακλινόμενο συρτάρι

Όταν τραβάτε έξω το επάνω συρτάρι, ανατρέπεται προς τα εμπρός. Έτσι βλέπετε καλύτερα το περιεχόμενο του συρταριού. Η λειτουργία εξαρτάται από το ύψος της συσκευής.

Εάν αφαιρέσετε το επάνω ανατρεπόμενο συρτάρι μπορείτε να χρησιμοποιήσετε ως επιφάνεια απόθεσης το γυάλινο ράφι που υπάρχει από κάτω.

Αφαίρεση συρταριού

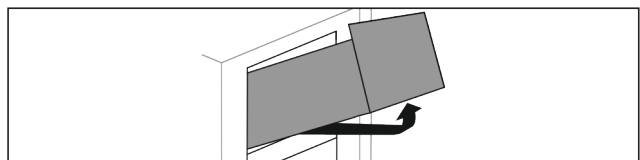

Fig. 118

Εξοπλισμός

- ▶ Τραβήξτε έξω το συρτάρι μέχρι τέρμα.
- ▶ Ανασηκώστε το συρτάρι μπροστά και ταυτόχρονα πιέστε το πίσω από κάτω προς τα πάνω.
- ▶ Αφαιρέστε το συρτάρι προς τα εμπρός.

Τοποθέτηση συρταριού

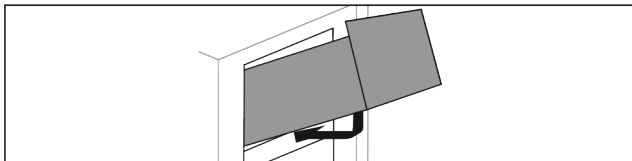

Fig. 119

- ▶ Τοποθετήστε το συρτάρι όπως στην εικόνα.
- ▷ Το συρτάρι έχει αποθεθεί πάνω στο γυάλινο ράφι.
- ▶ Ανασηκώστε ελαφρά το συρτάρι πίσω από κάτω και σπρώξτε το πάνω από την προεξοχή.
- ▶ Εισάγετε προς τα πίσω το συρτάρι.

8.1.4 Συρτάρι κινούμενο σε ραβδωτή επιφάνεια δοχείων

Το συρτάρι κινείται απευθείας πάνω στη ραβδωτή επιφάνεια δοχείων. Δεν υπάρχουν ράγες.

Αφαίρεση συρταριού

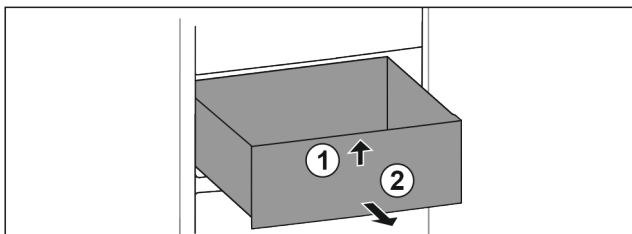

Fig. 120

- ▶ Τραβήξτε έξω το συρτάρι μέχρι τέρμα.
- ▶ Ανασηκώστε εμπρός το συρτάρι. Fig. 120 (1)
- ▶ Αφαιρέστε το συρτάρι προς τα εμπρός. Fig. 120 (2)

Τοποθέτηση συρταριού

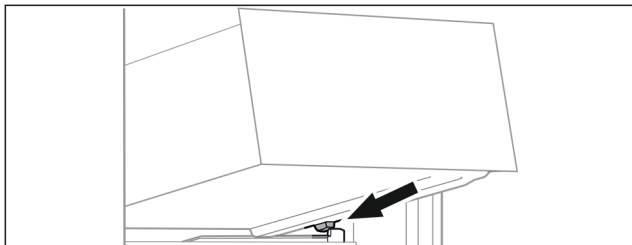

Fig. 121

- ▶ Τοποθετήστε το συρτάρι λοξά πίσω από τα στοπ στη ραβδωτή επιφάνεια δοχείων. (βλέπε Fig. 121)
- ▶ Κατεβάστε το συρτάρι.
- ▶ Εισάγετε προς τα πίσω το συρτάρι.

8.2 Εκτεινόμενο ράφι με IceTower

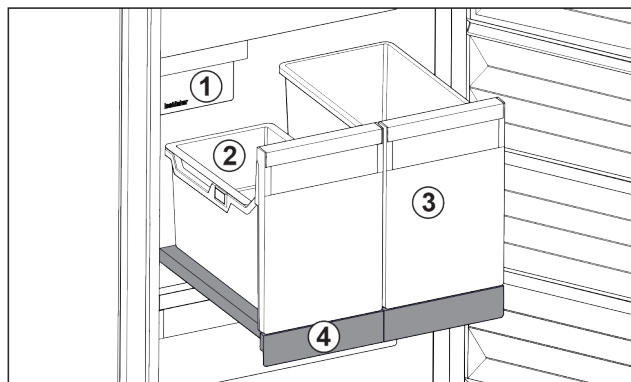

Fig. 122 Εκτεινόμενο ράφι με IceTower

- (1) IceMaker
- (2) Κρεμαστή θήκη για παγάκια
- (3) Δοχείο για π.χ. πίτσα, οινόπνευματώδη ποτά
- (4) Εκτεινόμενο ράφι

Στο εκτεινόμενο ράφι υπάρχουν δύο ψηλά δοχεία (IceTower). Στο δοχείο Fig. 122 (2) συγκεντρώνονται και αποθηκεύονται παγάκια από το IceMaker. Το δοχείο Fig. 122 (3) είναι κατάλληλο για την αποθήκευση ψηλών τροφίμων όπως πίτσες ή οινόπνευματώδη ποτά.

Το εκτεινόμενο ράφι με IceTower είναι τοποθετημένο πάνω σε ένα γυάλινο ράφι με τηλεσκοπικές ράγες. Μπορείτε να αποσυναρμολογήσετε το εκτεινόμενο ράφι για καθαρισμό.

8.2.1 Αποσυναρμολόγηση εκτεινόμενου ραφιού με IceTower

Αφαίρεση δοχείου

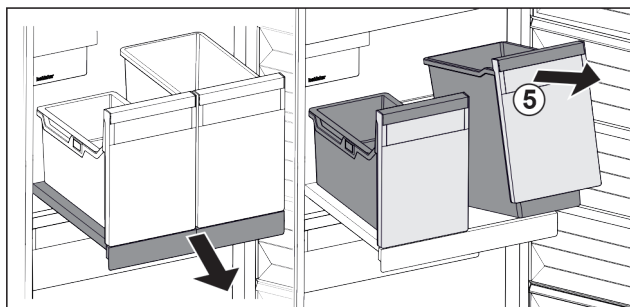

Fig. 123

- ▶ Τραβήξτε έξω το εκτεινόμενο ράφι.
- ▶ Ανασηκώστε μπροστά το δοχείο Fig. 123 (5).
- ▶ Αφαιρέστε το δοχείο.

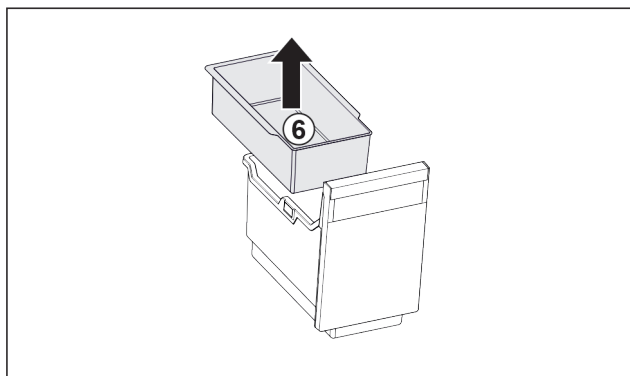

Fig. 124

- ▶ Αφαιρέστε την κρεμαστή θήκη Fig. 124 (6).
- ▶ Εάν υπάρχουν παγάκια στην κρεμαστή θήκη: Αδειάστε την κρεμαστή θήκη.
- ▷ Το δοχείο και η κρεμαστή θήκη έχουν αφαιρεθεί και μπορείτε να τα καθαρίσετε. (βλέπε 9.3.3 Καθαρισμός εξοπλισμού)

Αφαίρεση εκτεινόμενου ραφιού

Βεβαιωθείτε ότι πληρούνται οι ακόλουθες προϋποθέσεις:

- ❑ Τα δοχεία έχουν αφαιρεθεί. (βλέπε Αφαίρεση δοχείου)

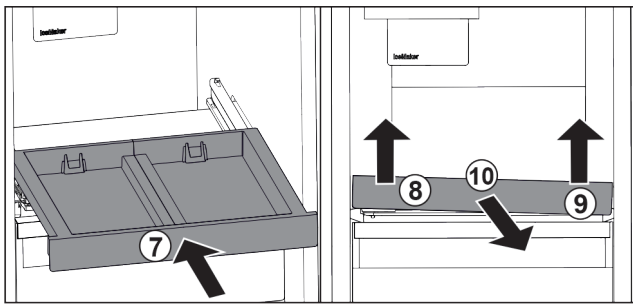

Fig. 125

- ▶ Εισάγετε το εκτεινόμενο ράφι. Fig. 125 (7)
- ▶ Ανασηκώστε το εκτεινόμενο ράφι μπροστά αριστερά. Fig. 125 (8)
- ▶ Ανασηκώστε το εκτεινόμενο ράφι μπροστά δεξιά. Fig. 125 (9)
- ▷ Το εκτεινόμενο ράφι έχει αποσυνδεθεί μπροστά από τη στερέωση.
- ▶ Αφαιρέστε το εκτεινόμενο ράφι προς τα εμπρός. Fig. 125 (10)
- ▷ Το εκτεινόμενο ράφι έχει αφαιρεθεί και μπορείτε να το καθαρίσετε. (βλέπε 9.3.3 Καθαρισμός εξοπλισμού)

Αφαίρεση γυάλινου ραφιού κάτω από το εκτεινόμενο ράφι
(βλέπε 8.3 Γυάλινα ράφια)

8.2.2 Τοποθέτηση εκτεινόμενου ραφιού με IceTower

Τοποθέτηση γυάλινου ραφιού κάτω από το εκτεινόμενο ράφι

(βλέπε 8.3 Γυάλινα ράφια)

Εισαγωγή εκτεινόμενου ραφιού

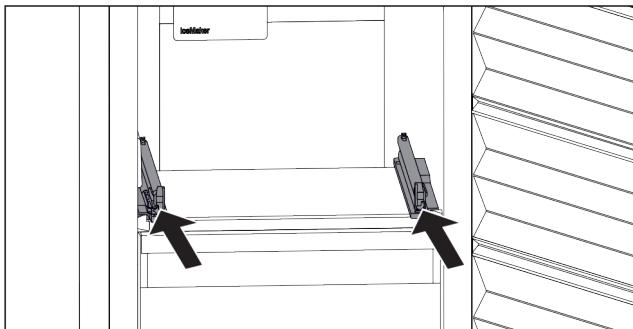

Fig. 126

- ▶ Εισάγετε τις ράγες.

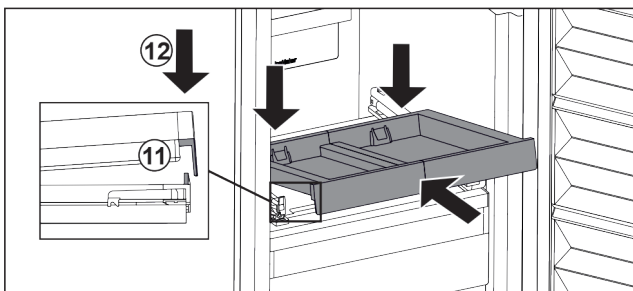

Fig. 127

- ▶ Τοποθετήστε το εκτεινόμενο ράφι λοξά πίσω από την μπροστινή προεξοχή.
- ▶ Εισάγετε λοξά. Βεβαιωθείτε, ότι το τέρμα στις δύο πλευρές είναι πίσω από την προεξοχή. Fig. 127 (11)
- ▶ Κατεβάστε μπροστά το εκτεινόμενο ράφι. Fig. 127 (12)

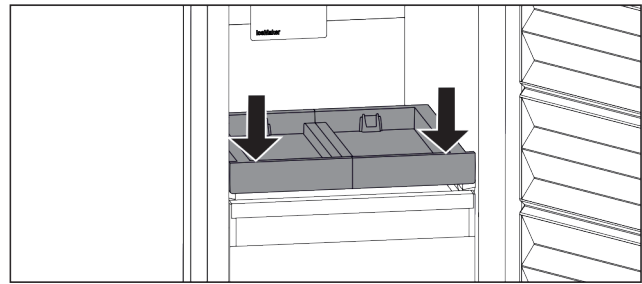

Fig. 128

- ▶ Πιέστε το εκτεινόμενο ράφι μπροστά προς τα κάτω.
- ▷ Το εκτεινόμενο ράφι κουμπώνει με χαρακτηριστικό ήχο.

Τοποθέτηση δοχείου

Βεβαιωθείτε ότι πληρούνται οι ακόλουθες προϋποθέσεις:

- ❑ Το εκτεινόμενο ράφι είναι τοποθετημένο. (βλέπε Εισαγωγή εκτεινόμενου ραφιού)

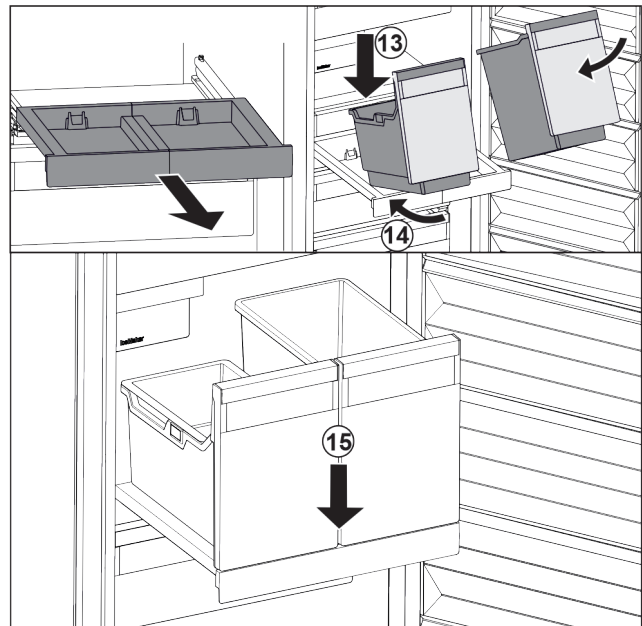

Fig. 129

- ▶ Τραβήξτε έξω το εκτεινόμενο ράφι.
- ▶ Συγκρατήστε το εκτεινόμενο ράφι με το ένα χέρι.

Υπόδειξη

Τα δοχεία έχουν τέτοιο σχήμα ώστε να μην μπορείτε να τα μπερδέψετε.

- ▶ Τοποθετήστε το δοχείο λοξά πάνω στο εκτεινόμενο ράφι. Fig. 129 (13)
- ▶ Εισάγετε το δοχείο λοξά προς τα πίσω. Fig. 129 (14)
- ▶ Κατεβάστε το δοχείο μπροστά. Fig. 129 (15)

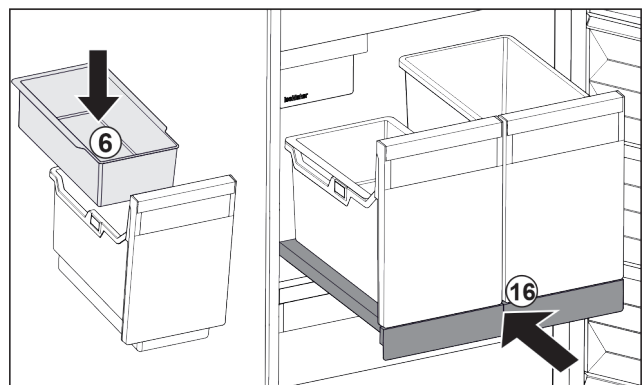

Fig. 130

- ▶ Τοποθετήστε την κρεμαστή θήκη Fig. 130 (6) για παγάκια.

- ▶ Εισάγετε το εκτεινόμενο ράφι με το δοχείο (IceTower). Fig. 130 (16)
- ▷ Το εκτεινόμενο ράφι με IceTower έχει τοποθετηθεί πλήρως.

8.3 Γυάλινα ράφια

ΠΡΟΣΟΧΗ

Ανεπίτρεπτη αφαίρεση του γυάλινου ραφίου πάνω από το IceTower!

Ζημιές στο IceMaker. Στο γυάλινο ράφι πάνω από το IceTower είναι στερεωμένο το IceMaker.

- ▶ Μην αφαιρέσετε το γυάλινο ράφι πάνω από το IceTower.

Μπορείτε να αφαιρέσετε το γυάλινο ράφι κάτω από τα συρτάρια για καθαρισμό.

Μπορείτε να αφαιρέσετε το γυάλινο ράφι κάτω από τα συρτάρια για να χρησιμοποιήσετε το VarioSpace.

8.3.1 Αφαίρεση / τοποθέτηση γυάλινου ραφίου κάτω από το ανακλινόμενο ράφι

Το γυάλινο ράφι βρίσκεται κάτω από το επάνω ανακλινόμενο συρτάρι.

Βεβαιωθείτε ότι πληρούνται οι ακόλουθες προϋποθέσεις:

- Το συρτάρι έχει αφαιρεθεί. (βλέπε 8.1.3 Επάνω ανακλινόμενο συρτάρι)

Αφαίρεση γυάλινου ραφίου

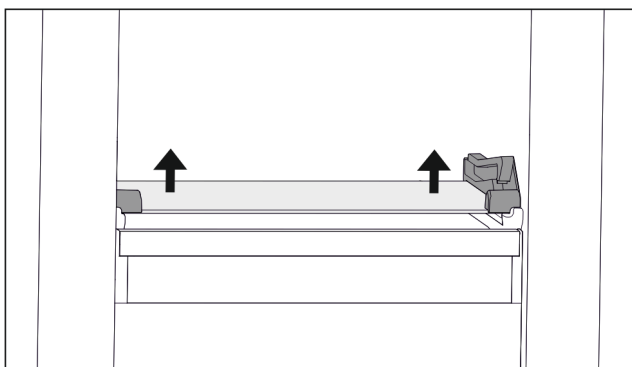

Fig. 131 Γυάλινο ράφι του ανακλινόμενου συρταριού

- ▶ Πιέστε το γυάλινο ράφι από κάτω και στις δύο πλευρές προς τα επάνω. (βλέπε Fig. 131)
- ▶ Αφαιρέστε το γυάλινο ράφι προς τα εμπρός.

Τοποθέτηση γυάλινου ραφίου

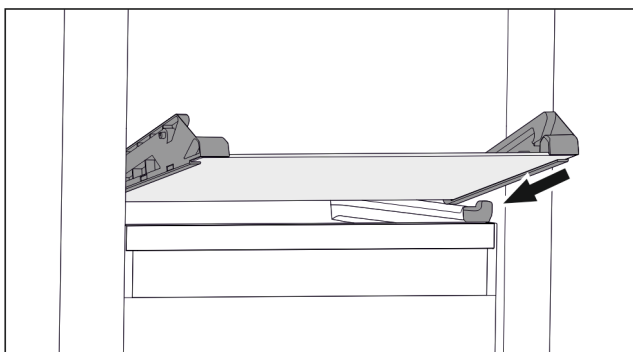

Fig. 132 Γυάλινο ράφι του ανακλινόμενου συρταριού

- ▶ Τοποθετήστε γυάλινο ράφι λοξά πίσω από τα στοπ. (βλέπε Fig. 132)
- ▶ Κατεβάστε το γυάλινο ράφι.
- ▶ Εισάγετε προς τα πίσω γυάλινο ράφι.
- ▷ Το γυάλινο ράφι ασφαλίζει.

8.3.2 Αφαίρεση / τοποθέτηση γυάλινου ραφίου

Το γυάλινο ράφι μπορεί να βρίσκεται, ανάλογα με τον εξοπλισμό, κάτω από το συρτάρι.

Το γυάλινο ράφι μπορεί να βρίσκεται, ανάλογα με τον εξοπλισμό, κάτω από το IceTower.

Βεβαιωθείτε ότι πληρούνται οι ακόλουθες προϋποθέσεις:

- Γυάλινο ράφι κάτω από το συρτάρι: Το συρτάρι έχει αφαιρεθεί. (βλέπε 8.1 Συρτάρια)
- Εκτεινόμενο ράφι κάτω από το IceTower: Το IceTower έχει αφαιρεθεί. (βλέπε 8.2 Εκτεινόμενο ράφι με IceTower)

Αφαίρεση γυάλινου ραφίου

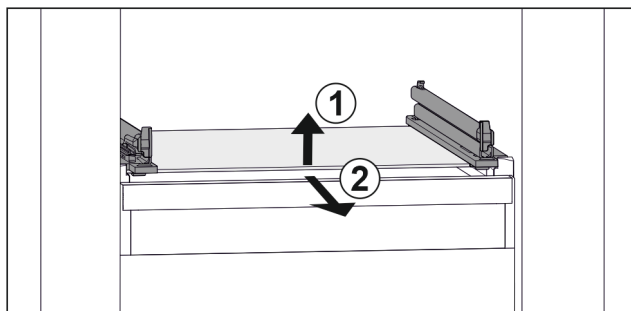

Fig. 133 Ενδεικτική απεικόνιση του γυάλινου ραφίου

- ▶ Ανασηκώστε μπροστά το γυάλινο ράφι. Fig. 133 (1)
- ▶ Αφαιρέστε το γυάλινο ράφι προς τα εμπρός. Fig. 133 (2)

Τοποθέτηση γυάλινου ραφίου

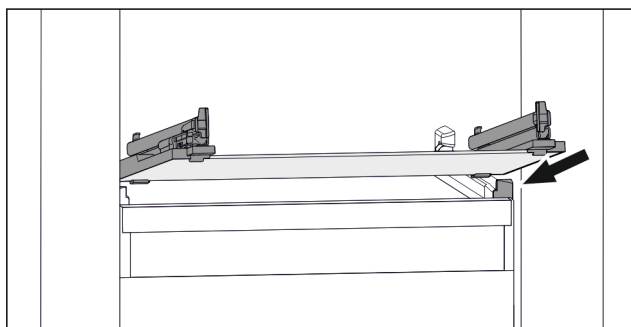

Fig. 134 Ενδεικτική απεικόνιση του γυάλινου ραφίου

- ▶ Τοποθετήστε γυάλινο ράφι λοξά πίσω από τα στοπ. (βλέπε Fig. 134)
- ▶ Κατεβάστε το γυάλινο ράφι.
- ▶ Εισάγετε προς τα πίσω γυάλινο ράφι.

8.4 IceMaker

Η μονάδα IceMaker χρησιμεύει αποκλειστικά για να παράγονται παγάκια σε ποσότητες οικιακής χρήσης.

Εξασφαλίστε ότι πληρούνται οι ακόλουθες συνθήκες:

- Το IceMaker έχει καθαριστεί. (βλέπε 9 Συντήρηση)
- Το συρτάρι IceMaker έχει καθαριστεί.
- Το συρτάρι IceMaker έχει εισαχθεί πλήρως.

8.4.1 Παραγωγή παγοκύβων

Η παραγωγική ικανότητα εξαρτάται από τη θερμοκρασία κατάψυξης. Όσο χαμηλότερη είναι η θερμοκρασία, τόσο περισσότερα παγάκια μπορούν να παραχθούν σε ένα καθορισμένο χρονικό διάστημα.

Την πρώτη φορά που θα ενεργοποιηθεί το IceMaker, μπορεί να χρειαστούν έως και 24 ώρες μέχρι να παραχθούν τα πρώτα παγάκια.

- ▶ Ενεργοποιήστε τη λειτουργία IceMaker.

- ▶ Παραγωγή πολλών παγοκύβων: Ενεργοποιήστε τη λειτουργία MaxIce.
- ▶ Παραγωγή πολλών παγοκύβων: Μετακινήστε το διαχωριστικό στο συρτάρι IceMaker ή βγάλτε το.
- ▶ Καταναίμετε ομοίομορφα τα παγάκια μέσα στο συρτάρι για να αυξήσετε την ποσότητα πλήρωσης.
- ▶ Κλείστε το συρτάρι: Η μονάδα IceMaker αρχίζει πάλι αυτόματα την παραγωγή.

Υπόδειξη

Όταν επιτευχθεί ένα ορισμένο ύψος πλήρωσης στο συρτάρι IceMaker σταματούν να παράγονται παγάκια. Η μονάδα IceMaker δεν γεμίζει το συρτάρι μέχρι το χείλος του.

8.5 VarioSpace

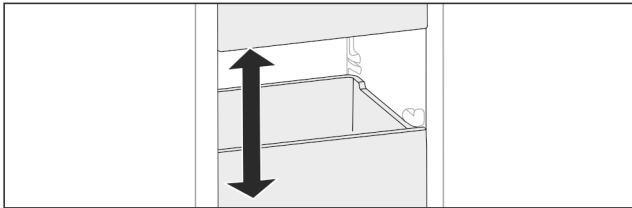

Fig. 135

Μπορείτε να αφαιρείτε συρτάρια και γυάλινα ράφια από τη συσκευή. Έτσι αποκτάτε χώρο για μεγάλα τρόφιμα, όπως πουλερικά, κρέας, μεγάλα κομμάτια κυνηγιού καθώς και ψηλά είδη αρτοποιίας και ζαχαροπλαστικής. Με αυτόν τον τρόπο αυτά τα είδη μπορούν να καταψυχθούν και να μαγειρευτούν ολόκληρα.

- ▶ Προσέξτε τα όρια φορτίου των συρταριών και των γυάλινων ραφιών (βλέπε 10.1 Τεχνικά χαρακτηριστικά).

8.6 Παγοκύστη

Οι παγοκύστες αποτρέπουν την πολύ γρήγορη αύξηση της θερμοκρασίας σε περίπτωση διακοπής ρεύματος.

Οι παγοκύστες είναι στο συρτάρι.

Μπορείτε να διατηρείτε τις παγοκύστες στον δίσκο καταψύκτη.

8.6.1 Χρήση παγοκύστης

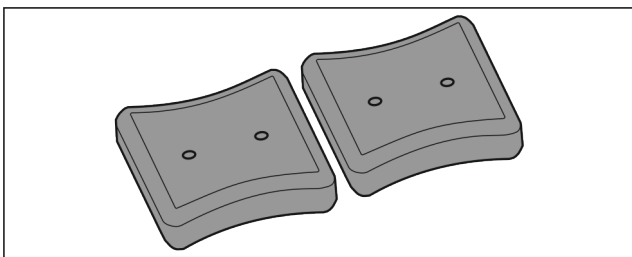

Fig. 136

Όταν οι παγοκύστες έχουν παγώσει τελείως:

- ▶ Τοποθετήστε τις στην επάνω, μπροστινή περιοχή του τμήματος κατάψυξης, πάνω στα κατεψυγμένα τρόφιμα.

8.7 Προσαρμοζόμενο διαχωριστικό παγοθήκης

Το συρτάρι για παγάκια του IceMaker διαθέτει ένα προσαρμοζόμενο διαχωριστικό παγοθήκης. Εάν απαιτείται, μπορείτε να αποθηκεύετε και μεγαλύτερες ποσότητες παγάκια ή/και πρόσθετα τρόφιμα. Μπορείτε να μετακινήτε ή να αφαιρέσετε το διαχωριστικό.

8.7.1 Μετακίνηση προσαρμοζόμενου διαχωριστικού παγοθήκης

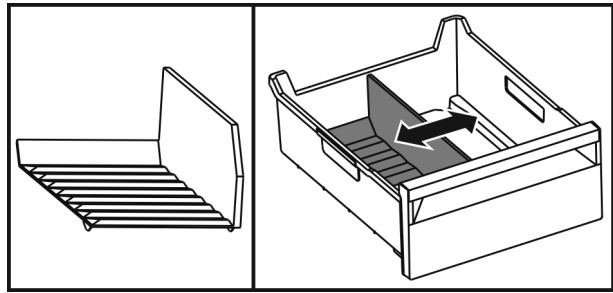

Fig. 137 Ενδεικτική απεικόνιση του διαχωριστικού παγοθήκης

- ▶ Μετακινήστε το διαχωριστικό παγοθήκης στην επιθυμητή θέση.

8.7.2 Αφαίρεση προσαρμοζόμενου διαχωριστικού παγοθήκης

Βεβαιωθείτε ότι πληρούνται οι ακόλουθες προϋποθέσεις:

- Το συρτάρι για παγάκια έχει αφαιρεθεί. (βλέπε 8.1 Συρτάρια)

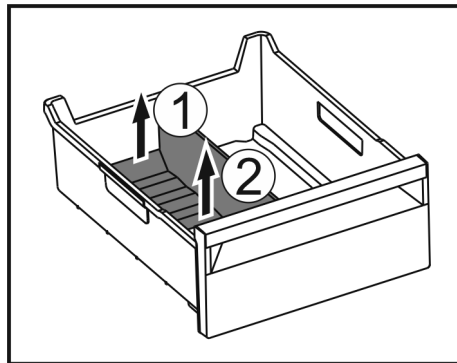

Fig. 138

- ▶ Ανασηκώστε το πίσω τμήμα του διαχωριστικού παγοθήκης. Fig. 138 (1)
- ▶ Αφαιρέστε το διαχωριστικό παγοθήκης προς τα επάνω. Fig. 138 (2)

8.7.3 Τοποθέτηση προσαρμοζόμενου διαχωριστικού παγοθήκης

Βεβαιωθείτε ότι πληρούνται οι ακόλουθες προϋποθέσεις:

- Το συρτάρι για παγάκια έχει αφαιρεθεί. (βλέπε 8.1 Συρτάρια)

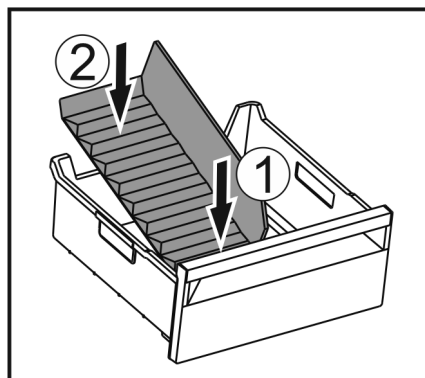

Fig. 139

- ▶ Τοποθετήστε το μπροστινό τμήμα του διαχωριστικού παγοθήκης. Fig. 139 (1)
- ▶ Κατεβάστε το πίσω τμήμα του διαχωριστικού παγοθήκης μέχρι τον πυθμένα του συρταριού. Fig. 139 (2)

9 Συντήρηση

9.1 Αποσυναρμολόγηση / συναρμολόγηση εκτεινόμενων συστημάτων

9.1.1 Υποδείξεις για την αποσυναρμολόγηση

Μπορείτε να αποσυναρμολογήσετε μερικά εκτεινόμενα συστήματα για καθαρισμό. Η συσκευή μπορεί να διαθέτει διαφορετικά εκτεινόμενα συστήματα.

Τα ακόλουθα εκτεινόμενα συστήματα είναι αποσυναρμολογούμενα ή όχι αποσυναρμολογούμενα:

| Εκτεινόμενο σύστημα | αποσυναρμολογούμενο / όχι αποσυναρμολογούμενο |
|---|--|
| Συρτάρι πάνω στον πάτο της συσκευής ή σε γυάλινο ράφι | όχι αποσυναρμολογούμενο |
| Συρτάρι κινούμενο πάνω σε γυάλινο ράφι | αποσυναρμολογούμενο (βλέπε Συρτάρι κινούμενο πάνω σε γυάλινο ράφι) |
| Επάνω ανακλινόμενο συρτάρι | αποσυναρμολογούμενο (βλέπε 9.1.3 Επάνω ανακλινόμενο συρτάρι) |
| Συρτάρι κινούμενο σε ραβδωτή επιφάνεια δοχείων | αποσυναρμολογούμενο (βλέπε 9.1.4 Συρτάρι κινούμενο σε ραβδωτή επιφάνεια δοχείων) |
| IceTower | αποσυναρμολογούμενο (βλέπε 9.1.5 IceTower) |

9.1.2 Συρτάρι πάνω σε τηλεσκοπικές ράγες

Συρτάρι κινούμενο πάνω σε γυάλινο ράφι

Αποσυναρμολόγηση εκτεινόμενου συστήματος

Βεβαιωθείτε ότι πληρούνται οι ακόλουθες προϋποθέσεις:

- Το συρτάρι έχει αφαιρεθεί.
- Το γυάλινο ράφι έχει αφαιρεθεί. (βλέπε 8.3 Γυάλινα ράφια)

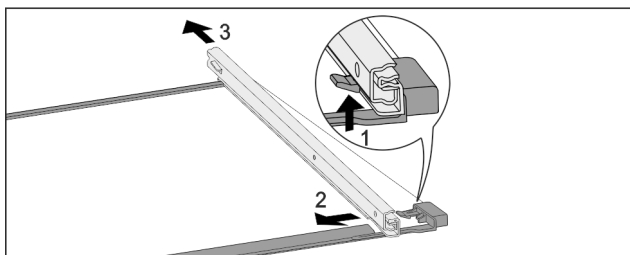

Fig. 140 Γυάλινο ράφι με ράγες

- ▶ Πιέστε το μπροστινό άγκιστρο ασφάλισης προς τα πάνω. (1)
- ▶ Ωθήστε την εκτεινόμενη ράγα προς το πλάι (2) και προς τα πίσω (3).

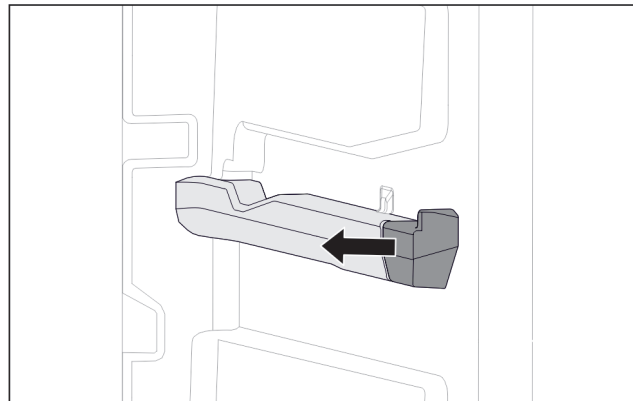

Fig. 141 Κουμπωτό εξάρτημα στη δεξιά ραβδωτή επιφάνεια δοχείων

- ▶ Αποσυνδέστε προς το πλάι το κουμπωτό εξάρτημα από τη ραβδωτή επιφάνεια δοχείων.

Τοποθέτηση εκτεινόμενου συστήματος

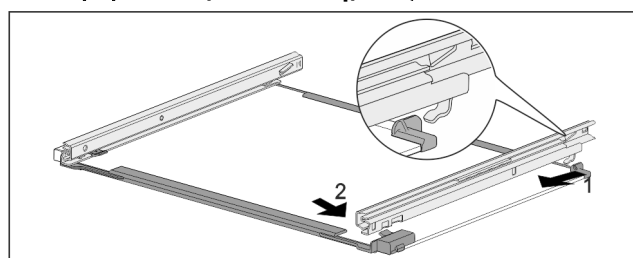

Fig. 142 Γυάλινο ράφι με ράγες

- ▶ Ασφαλίστε τη ράγα πίσω. (1)
- ▶ Ασφαλίστε τη ράγα εμπρός. (2)

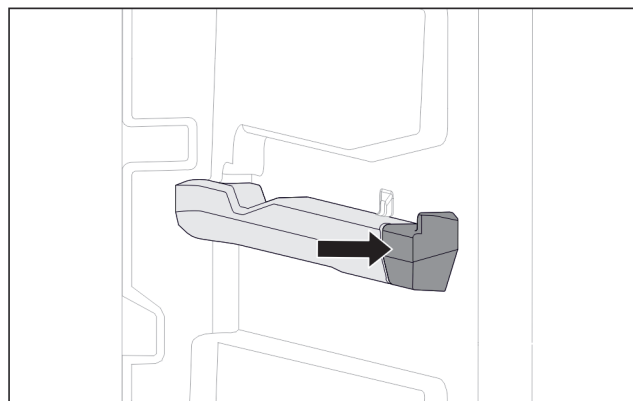

Fig. 143 Κουμπωτό εξάρτημα στη δεξιά ραβδωτή επιφάνεια δοχείων

- ▶ Πιέστε το κουμπωτό εξάρτημα στη ραβδωτή επιφάνεια δοχείων.

9.1.3 Επάνω ανακλινόμενο συρτάρι

Αποσυναρμολόγηση εκτεινόμενου συστήματος

Βεβαιωθείτε ότι πληρούνται οι ακόλουθες προϋποθέσεις:

- Το συρτάρι έχει αφαιρεθεί. (βλέπε 8.1.3 Επάνω ανακλινόμενο συρτάρι)
- Το γυάλινο ράφι έχει αφαιρεθεί. (βλέπε 8.3 Γυάλινα ράφια)

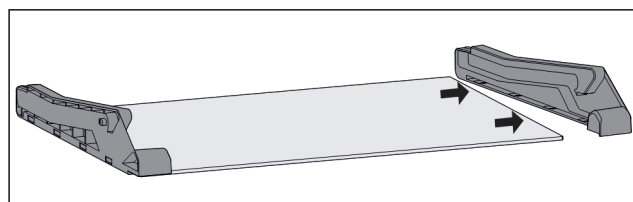

Fig. 144 Γυάλινο ράφι με πλευρικά εξαρτήματα

- ▶ Αποσυνδέστε προς τα πλάι το πλευρικό εξάρτημα από το γυάλινο ράφι.

Τοποθέτηση εκτεινόμενου συστήματος

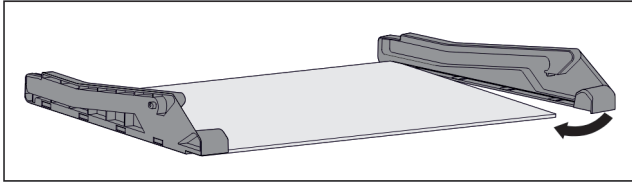

Fig. 145 Γυάλινο ράφι με πλευρικά εξαρτήματα

- ▶ Τοποθετήστε το πλευρικό εξάρτημα πίσω.
- ▶ Πιέστε το πλευρικό εξάρτημα μπροστά στο γυάλινο ράφι.

9.1.4 Συρτάρι κινούμενο σε ραβδωτή επιφάνεια δοχείων

Αποσυναρμολόγηση εκτεινόμενου συστήματος

Βεβαιωθείτε ότι πληρούνται οι ακόλουθες προϋποθέσεις:

- ☐ Το συρτάρι έχει αφαιρεθεί. (βλέπε 8.1.4 Συρτάρι κινούμενο σε ραβδωτή επιφάνεια δοχείων)

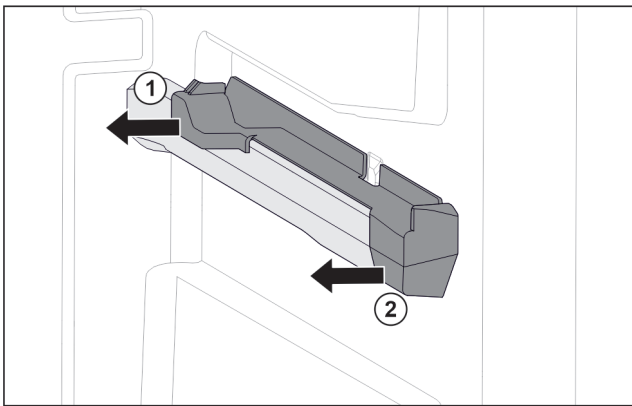

Fig. 146 Κουμπωτό εξάρτημα στη δεξιά ραβδωτή επιφάνεια δοχείων

- ▶ Πιάστε το κουμπωτό εξάρτημα κάτω πίσω.
- ▶ Τραβήξτε το κουμπωτό εξάρτημα πίσω προς το πλάι. Fig. 146 (1)
- ▶ Τραβήξτε το κουμπωτό εξάρτημα εμπρός προς το πλάι. Fig. 146 (2)

Τοποθέτηση εκτεινόμενου συστήματος

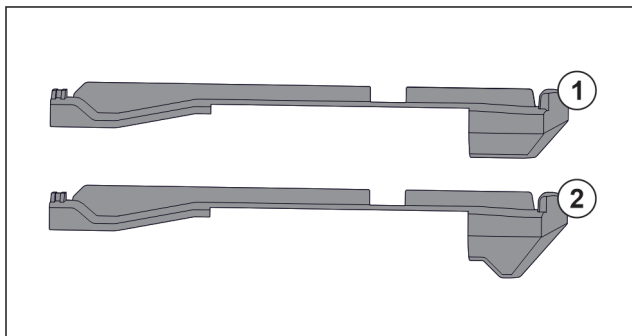

Fig. 147 Σύγκριση των κουμπωτών εξαρτημάτων

Στη συσκευή υπάρχουν δύο διαφορετικά κουμπωτά εξαρτήματα. Το κουμπωτό εξάρτημα πάνω από το πιο κάτω συρτάρι Fig. 147 (2) έχει μια τριγωνική ακμή. Όλα τα άλλα κουμπωτά εξαρτήματα Fig. 147 (1) έχουν μια ίσια ακμή.

- ▶ Τοποθετήστε το κουμπωτό εξάρτημα Fig. 147 (2) με την τριγωνική ακμή πάνω από το πιο κάτω συρτάρι.
- ▶ Τοποθετήστε το κουμπωτό εξάρτημα Fig. 147 (1) με την ίσια ακμή σε όλα τα άλλα σημεία.

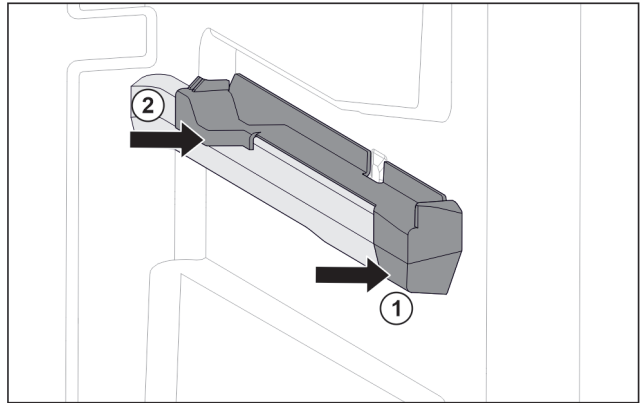

Fig. 148 Κουμπωτό εξάρτημα στη δεξιά ραβδωτή επιφάνεια δοχείων

- ▶ Τοποθετήστε το κουμπωτό εξάρτημα μπροστά στη ραβδωτή επιφάνεια δοχείων. Fig. 148 (1)
- ▶ Πιέστε το κουμπωτό εξάρτημα πίσω. Fig. 148 (2)

9.1.5 IceTower

Αποσυναρμολόγηση εκτεινόμενου συστήματος

Βεβαιωθείτε ότι πληρούνται οι ακόλουθες προϋποθέσεις:

- ☐ Το IceTower έχει αφαιρεθεί. (βλέπε 8.2 Εκτεινόμενο ράφι με IceTower)
- ☐ Το γυάλινο ράφι έχει αφαιρεθεί. (βλέπε 8.3 Γυάλινα ράφια)
- ▶ Ακουμπήστε το εκτεινόμενο ράφι πάνω σε ένα τραπέζι.
- ▷ Μπορείτε να αφαιρέσετε πιο εύκολα τις ράγες από το γυάλινο ράφι.

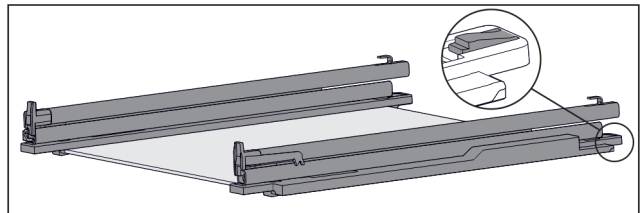

Fig. 149 Γυάλινο ράφι με ράγες και εξαρτήματα συγκράτησης

- ▶ Πιέστε το εξάρτημα συγκράτησης πίσω προς τα κάτω (βλέπε Fig. 149) και ταυτόχρονα ωθήστε τη ράγα προς τα πίσω.

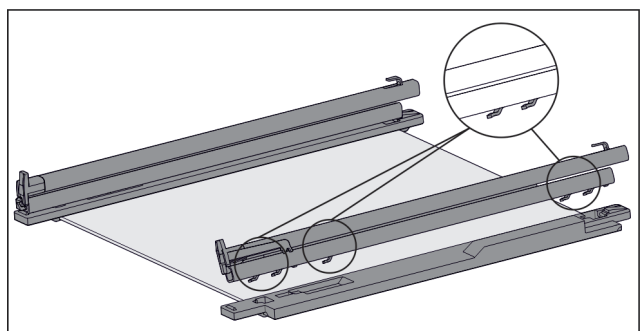

Fig. 150 Γυάλινο ράφι με ράγες και εξαρτήματα συγκράτησης

- ▷ Τα άγκιστρα της ράγας αποσυνδέονται από το εξάρτημα συγκράτησης.
- ▶ Αφαιρέστε τη ράγα από το εξάρτημα συγκράτησης.

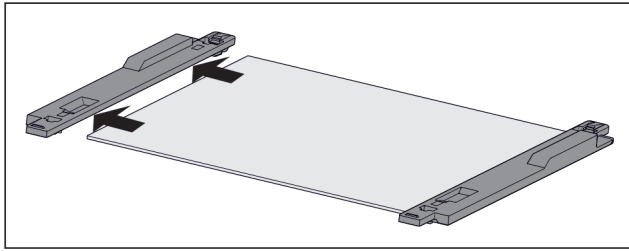

Fig. 151 Γυάλινο ράφι με εξαρτήματα συγκράτησης

- ▶ Αποσυνδέστε προς τα πλάι το εξάρτημα συγκράτησης από το γυάλινο ράφι.

Τοποθέτηση εκτεινόμενου συστήματος

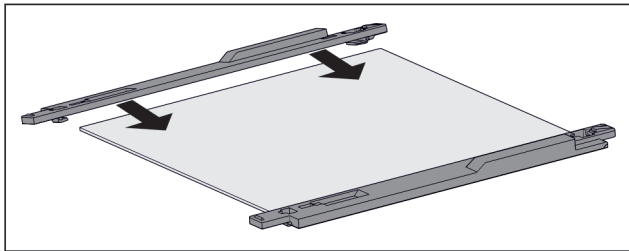

Fig. 152 Γυάλινο ράφι με εξαρτήματα συγκράτησης

- ▶ Τοποθετήστε το εξάρτημα συγκράτησης πάνω στο γυάλινο ράφι.
- ▶ Εισάγετε το εξάρτημα συγκράτησης μέχρι τέρμα στο γυάλινο ράφι.

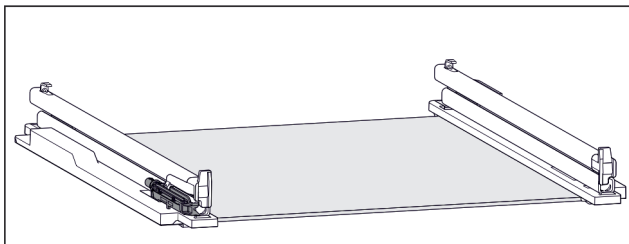

Fig. 153 Μονάδα απόσβεσης

Στην αριστερή ράγα είναι στερεωμένη η μονάδα απόσβεσης. (βλέπε Fig. 153) Στη δεξιά ράγα δεν είναι στερεωμένη μονάδα απόσβεσης.

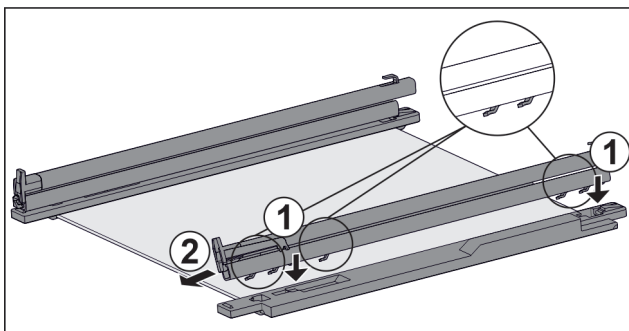

Fig. 154 Γυάλινο ράφι με ράγες και εξαρτήματα συγκράτησης

- ▶ Τοποθέτηση ράγας **με** μονάδα απόσβεσης:
 - ▶ Τοποθετήστε το άγκιστρο της ράγας στα ανοίγματα του **αριστερού** εξαρτήματος συγκράτησης. Fig. 154 (1)
 - ▶ Τραβήξτε τη ράγα προς τα εμπρός. Fig. 154 (2)
 - ▷ Η ράγα ασφαλίζει πίσω με χαρακτηριστικό ήχο.
- ▶ Τοποθέτηση ράγας **χωρίς** μονάδα απόσβεσης:
 - ▶ Τοποθετήστε το άγκιστρο της ράγας στα ανοίγματα του **δεξιού** εξαρτήματος συγκράτησης. Fig. 154 (1)
 - ▶ Τραβήξτε τη ράγα προς τα εμπρός. Fig. 154 (2)
 - ▷ Η ράγα ασφαλίζει πίσω με χαρακτηριστικό ήχο.

9.2 Απόψυξη συσκευής

9.2.1 Απόψυξη με NoFrost

Η απόψυξη πραγματοποιείται αυτόματα με το σύστημα NoFrost. Η υγρασία πέφτει στον εξατμιστή, αποψύχεται περιοδικά και εξατμίζεται.

Δεν είναι απαραίτητη η απόψυξη της συσκευής.

9.3 Καθαρισμός της συσκευής

9.3.1 Προετοιμασία



ΠΡΟΕΙΔΟΠΟΙΗΣΗ

Κίνδυνος ηλεκτροπληξίας!

- ▶ Αποσυνδέστε το φως του ψυγείου ή διακόψτετε την παροχή ρεύματος.



ΠΡΟΕΙΔΟΠΟΙΗΣΗ

Κίνδυνος πυρκαγιάς

- ▶ Μην προκαλείτε ζημιές στο κύκλωμα ψύξης.

- ▶ Αδειάστε τη συσκευή.
- ▶ Τραβήξτε το φως από την πρίζα.

9.3.2 Καθαρισμός εσωτερικού

ΠΡΟΣΟΧΗ

Ακατάλληλος καθαρισμός!

Ζημιές στη συσκευή.

- ▶ Χρησιμοποιείτε αποκλειστικά μαλακά πανιά καθαρισμού και καθαριστικά γενικής χρήσης με ουδέτερο pH.
- ▶ Μην χρησιμοποιείτε σφουγγάρια με τραχιά επιφάνεια ή ατσαλόμαλλο.
- ▶ Μην χρησιμοποιείτε καθαριστικά που είναι αιχμηρά, τραχιά, περιέχουν άμμο, χλώριο ή οξέα.

- ▶ Πλαστικές επιφάνειες: Καθαρίστε με το χέρι με ένα μαλακό, καθαρό πανί, χλιαρό νερό και λίγο απορρυπαντικό πιάτων.

- ▶ Μεταλλικές επιφάνειες: Καθαρίστε με το χέρι με ένα μαλακό, καθαρό πανί, χλιαρό νερό και λίγο απορρυπαντικό πιάτων.

9.3.3 Καθαρισμός εξοπλισμού

ΠΡΟΣΟΧΗ

Ακατάλληλος καθαρισμός!

Ζημιές στη συσκευή.

- ▶ Χρησιμοποιείτε αποκλειστικά μαλακά πανιά καθαρισμού και καθαριστικά γενικής χρήσης με ουδέτερο pH.
- ▶ Μην χρησιμοποιείτε σφουγγάρια με τραχιά επιφάνεια ή ατσαλόμαλλο.
- ▶ Μην χρησιμοποιείτε καθαριστικά που είναι αιχμηρά, τραχιά, περιέχουν άμμο, χλώριο ή οξέα.

Καθαρισμός με ένα μαλακό, καθαρό πανί, χλιαρό νερό και λίγο απορρυπαντικό:

- Εκτεινόμενο ράφι IceTower
- Συρτάρι
- Προσέξτε: Μην αφαιρείτε τον μαγνήτη από το συρτάρι! Ο μαγνήτης εξασφαλίζει τη λειτουργία του IceMaker.
- Προσαρμοζόμενο διαχωριστικό παγοθήκης στο συρτάρι για παγάκια του IceMaker
- Δίσκος καταψύκτη

Καθαρισμός με ένα υγρό πανί:

- Τηλεσκοπικές ράγες

Παρακαλούμε έχετε υπόψη σας: Το γράσο στις τροχιές κίνησης χρησιμεύει για λίπανση και δεν επιτρέπεται να απομακρυνθεί!

Καθαρισμός σε πλυντήριο πιάτων έως τους 60 °C:

- Φτυαράκι παγοκύβων
- ▶ Αποσυναρμολόγηση εξοπλισμού: βλ. αντίστοιχο κεφάλαιο.
- ▶ Καθαρίστε τον εξοπλισμό.

9.3.4 Καθαρισμός IceMaker

Μπορείτε να καθαρίσετε με διαφορετικούς τρόπους το IceMaker.

Ο καθαρισμός πρέπει να πραγματοποιείται στις εξής περιπτώσεις:

- Πρώτη θέση σε λειτουργία
- Με σύνδεση νερού:
Σε περίπτωση μη χρήσης για περισσότερες από 5 ημέρες.

Βεβαιωθείτε ότι πληρούνται οι ακόλουθες προϋποθέσεις:

- Το συρτάρι IceMaker είναι άδειο.
- Το συρτάρι IceMaker είναι τοποθετημένο.
- Το IceMaker είναι ενεργοποιημένο.

Στην πρώτη θέση σε λειτουργία ή μετά από παρατεταμένη μη χρήση

Καθαρίστε το IceMaker με τη λειτουργία TubeClean.

- ▶ Τοποθετήστε ένα άδειο δοχείο 1,5 l (μέγ. ύψος 10 cm) στο συρτάρι κάτω από το IceMaker.
- ▶ Ενεργοποιήστε τη λειτουργία TubeClean.
- ▷ Η διαδικασία πλύσης προετοιμάζεται (μέγ. 60 min): Το σύμβολο πάλλεται.
- ▷ Οι αγωγοί νερού πλένονται: Το σύμβολο πάλλεται.
- ▷ Η διαδικασία πλύσης έχει ολοκληρωθεί: Η λειτουργία είναι αυτόματα απενεργοποιημένη.
- ▶ Αφαιρέστε το συρτάρι IceMaker και απομακρύνετε το δοχείο.
- ▶ Καθαρίστε το συρτάρι IceMaker με ζεστό νερό και λίγο απορρυπαντικό πιάτων.
- ▶ Εισάγετε το συρτάρι IceMaker.
- ▷ Η παραγωγή παγακιών αρχίζει αυτόματα.
- ▶ Πετάξτε τα παγάκια που παράγονται 24 ώρες μετά την πρώτη παραγωγή.

Όταν απαιτείται καθαρισμός

Καθαρίστε χειροκίνητα το IceMaker.

- ▶ Αφαιρέστε το συρτάρι IceMaker και καθαρίστε με ζεστό νερό και λίγο απορρυπαντικό πιάτων.
- ▶ Εισάγετε το συρτάρι IceMaker.
- ▷ Η παραγωγή παγακιών αρχίζει αυτόματα.

9.3.5 Μετά τον καθαρισμό

- ▶ Σκουπίστε τη συσκευή και τον υπόλοιπο εξοπλισμό για να στεγνώσει.
- ▶ Συνδέστε τη συσκευή και ενεργοποιήστε την.
- ▶ Ενεργοποιήστε τη λειτουργία SuperFrost (βλέπε 7.2 Λειτουργίες συσκευής).
Όταν η θερμοκρασία φτάσει σε ικανοποιητική ψύξη:
- ▶ Τοποθετήστε μέσα τρόφιμα.
- ▶ Επαναλαμβάνετε τον καθαρισμό τακτικά.

10 Βοήθεια στον πελάτη

10.1 Τεχνικά χαρακτηριστικά

| | |
|--------------------|-------------------|
| Εύρος θερμοκρασίας | |
| Κατάψυξη | -28 °C έως -15 °C |

| | |
|---------------------------------|---|
| Μέγιστη ποσότητα κατάψυξης/24 h | |
| Τμήμα κατάψυξης | βλέπε πινακίδα τύπου στο «Ικανότητα κατάψυξης .../24 h» |

| Μέγιστο βάρος φορτίου εξοπλισμού | | | |
|---|--|--|--|
| Εξοπλισμός | Πλάτος συσκευής 550 mm (βλέπε οδηγίες συναρμολόγησης, διαστάσεις συσκευής) | Πλάτος συσκευής 600 mm (βλέπε οδηγίες συναρμολόγησης, διαστάσεις συσκευής) | Πλάτος συσκευής 700 mm (βλέπε οδηγίες συναρμολόγησης, διαστάσεις συσκευής) |
| Συρτάρι πάνω σε γυάλινο ράφι (βλέπε 8.1.1 Συρτάρι πάνω στον πάτο της συσκευής ή σε γυάλινο ράφι) | 12 kg | 15 kg | -- |
| Συρτάρι κινούμενο σε ραβδωτή επιφάνεια δοχείων (βλέπε 8.1.4 Συρτάρι κινούμενο σε ραβδωτή επιφάνεια δοχείων) | 14 kg | 19 kg | 19 kg |
| Συρτάρι κινούμενο πάνω σε γυάλινο ράφι (βλέπε 8.1.2 Συρτάρι πάνω σε τηλεσκοπικές ράγες) | 12 kg | 15 kg | 22 kg |

| | |
|---------------------------------|--|
| Παραγωγή παγοκύβων με IceMaker | |
| Παραγωγή παγοκύβων/24 h | Σε θερμοκρασία -18 °C: 0,8 kg παγάκια |
| Μέγιστη παραγωγή παγοκύβων/24 h | Με ενεργή τη λειτουργία MaxIce: 1,2 kg παγάκια |

| | |
|--|---------------|
| Φωτισμός | |
| Κατηγορία ενεργειακής απόδοσης ¹ | Πηγή φωτισμού |
| Αυτό το προϊόν περιέχει μια ή περισσότερες πηγές φωτισμού κατηγορίας ενεργειακής απόδοσης G. | LED |

¹ Η συσκευή ενδέχεται να περιέχει πηγές φωτισμού με διαφορετικές κατηγορίες ενεργειακής απόδοσης. Αναφέρεται η χαμηλότερη κατηγορία ενεργειακής απόδοσης.

Για συσκευές με σύνδεση WLAN:

| | |
|-----------------------------------|--|
| Στοιχεία συχνότητων | |
| Ζώνη συχνότητων | 2,4 GHz |
| Μέγιστη ακτινοβολούμενη ισχύς | < 100 mW |
| Σκοπός χρήσης του ραδιοεξοπλισμού | Σύνδεση στο τοπικό δίκτυο WLAN για επικοινωνία δεδομένων |

10.2 Θόρυβοι λειτουργίας

Κατά τη διάρκεια της λειτουργίας της η συσκευή παράγει διάφορους θορύβους.

- Σε περίπτωση **μικρής απόδοσης ψύξης** η συσκευή λειτουργεί οικονομικά, αλλά για περισσότερο χρόνο. Η ένταση του ήχου είναι **μικρότερη**.
- Σε περίπτωση **ισχυρής απόδοσης ψύξης** τα τρόφιμα ψύχονται γρηγορότερα. Η ένταση του ήχου είναι **μεγαλύτερη**.

Παραδείγματα:

- ενεργοποιημένες λειτουργίες (βλέπε 7.2 Λειτουργίες συσκευής)
- ανεμιστήρας σε λειτουργία
- πρόσφατα τοποθετημένα τρόφιμα
- υψηλή θερμοκρασία περιβάλλοντος
- παρατεταμένα ανοιχτή πόρτα

| Θόρυβος | Πιθανή αιτία | Τύπος θορύβου |
|---------------------------------|--|---|
| Ήχος φυσαλίδων και κελαρύσματος | Ροή του ψυκτικού μέσου μέσα στο ψυκτικό κύκλωμα. | φυσιολογικός θόρυβος λειτουργίας |
| Συριγμός και σφύριγμα | ψεκασμός του ψυκτικού μέσου μέσα στο ψυκτικό κύκλωμα. | φυσιολογικός θόρυβος λειτουργίας |
| Βουητό | Η συσκευή ψύχεται. Η ένταση του ήχου εξαρτάται από την ψυκτική ισχύ. | φυσιολογικός θόρυβος λειτουργίας |
| Θόρυβοι αναρρόφησης | Η πόρτα με αποσβεστήρα κλεισίματος ανοίγει και κλείνει. | φυσιολογικός θόρυβος λειτουργίας |
| Βούισμα και θρόισμα | Ο ανεμιστήρας λειτουργεί. | φυσιολογικός θόρυβος κατά τη λειτουργία |

| Θόρυβος | Πιθανή αιτία | Τύπος θορύβου |
|--------------------------|---|--------------------------------|
| Θόρυβος κλικ | Ενεργοποιούνται και απενεργοποιούνται εξαρτήματα. | φυσιολογικός θόρυβος μεταγωγής |
| Κροτάλισμα ή μουρμουρητό | Βαλβίδες ή κλαπέτα σε ενεργή κατάσταση. | φυσιολογικός θόρυβος μεταγωγής |

| Θόρυβος | Πιθανή αιτία | Τύπος θορύβου | Διορθωτική ενέργεια |
|------------|---|------------------------|--|
| Κραδασμοί | Ακατάλληλος εντοιχισμός | Θόρυβος λόγω σφάλματος | Ελέγξτε τον εντοιχισμό. Ευθυγραμμίστε τη συσκευή. |
| Κροτάλισμα | Εξοπλισμός, Αντικείμενα στον εσωτερικό της συσκευής | Θόρυβος λόγω σφάλματος | Στερεώστε τα μέρη του εξοπλισμού. Αφήστε απόσταση ανάμεσα στα αντικείμενα. |

10.3 Τεχνική βλάβη

Η συσκευή είναι σχεδιασμένη και κατασκευασμένη ειδικά για να είναι δεδομένη η ασφάλεια λειτουργίας και η μεγάλη διάρκεια ζωής. Αν παρόλα αυτά, παρουσιαστεί κάποια βλάβη κατά τη λειτουργία, παρακαλούμε ελέγξτε εάν αυτό οφείλεται σε σφάλμα χειρισμού. Στην περίπτωση αυτή, τα έξοδα αποκατάστασης θα βαρύνουν εσάς, ακόμη και κατά την περίοδο ισχύος της εγγύησης.

Τις ακόλουθες βλάβες μπορείτε να τις αποκαταστήσετε μόνοι σας.

10.3.1 Λειτουργία συσκευής

| Σφάλμα | Αιτία | Αντιμετώπιση |
|---|--|---|
| Η συσκευή δεν λειτουργεί. | → Η συσκευή δεν είναι ενεργοποιημένη. | ▶ Ενεργοποιήστε τη συσκευή. |
| | → Το φινιρτρόφοδοσίας δεν είναι τοποθετημένο σωστά στην πρίζα. | ▶ Έλεγχος φινιρ. |
| | → εάν η ασφάλεια της πρίζας δεν είναι εντάξει. | ▶ Έλεγχος ασφάλειας. |
| | → Διακοπή ρεύματος. | ▶ Διατήρηση της συσκευής κλειστή. ▶ Προστασία τροφίμων: Τοποθετήστε παγοκύστες πάνω στα τρόφιμα ή χρησιμοποιήστε κάποια άλλη συσκευή ψύξης, σε περίπτωση που η διακοπή ρεύματος είναι παρατεταμένη. ▶ Μην καταψύχετε ξανά τα τρόφιμα που έχετε ξεπαγώσει. |
| | → Η υποδοχή τροφοδοσίας δεν είναι σωστά συνδεδεμένη στη συσκευή. | ▶ Ελέγξτε την υποδοχή τροφοδοσίας. |
| Η θερμοκρασία δεν είναι αρκετά χαμηλή. | → Η πόρτα της συσκευής δεν έχει κλείσει σωστά. | ▶ Κλείστε την πόρτα της συσκευής. |
| | → Ο αερισμός και ο εξαερισμός δεν επαρκούν. | ▶ Ελευθερώστε τη σχάρα αερισμού και καθαρίστε τη. |

| Σφάλμα | Αιτία | Αντιμετώπιση |
|---|---|--|
| | → Η θερμοκρασία περιβάλλοντος είναι πολύ υψηλή. | ► Επίλυση προβλήματος: (βλέπε 1.5 Πεδίο χρήσης της συσκευής) |
| | → Ανοίγεται η συσκευή πολύ συχνά ή την αφήσατε για πολλή ώρα ανοιχτή. | ► Περιμένετε, μήπως η απαιτούμενη θερμοκρασία ρυθμιστεί ξανά αυτόματα. Εάν όχι, απευθυνθείτε στο σέρβις. (βλέπε 10.4 Σέρβις) . |
| | → Τοποθετήθηκαν πολύ μεγάλες ποσότητες φρέσκων τροφίμων χωρίς ενεργοποίηση της λειτουργίας SuperFrost. | ► Επίλυση προβλήματος: (βλέπε SuperFrost) |
| | → Η θερμοκρασία έχει ρυθμιστεί λάθος. | ► Ρυθμίστε χαμηλότερα τη θερμοκρασία και ελέγξτε τη μετά από 24 ώρες. |
| | → Η συσκευή βρίσκεται πολύ κοντά σε μια πηγή θερμότητας (κουζίνα, καλοριφέρ κτλ.). | ► Αλλάξτε τη θέση της συσκευής ή της πηγής θερμότητας. |
| | → Η συσκευή δεν τοποθετήθηκε σωστά στην εσοχή. | ► Ελέγξτε, εάν τοποθετήθηκε σωστά η συσκευή και εάν κλείνει σωστά η πόρτα. |
| Το λάστιχο της πόρτας έχει υποστεί ζημιά ή πρέπει να αντικατασταθεί για άλλους λόγους. | → Η τσιμουχά της πόρτας μπορεί να αντικατασταθεί. Μπορεί να αντικατασταθεί χωρίς άλλο βοηθητικό εργαλείο. | ► Απευθυνθείτε στο σέρβις. (βλέπε 10.4 Σέρβις) |
| Η συσκευή έχει παγώσει ή σχηματίζεται συμπύκνωμα νερού. | → Το λάστιχο της πόρτας ενδέχεται να έχει βγει από την εγκοπή. | ► Ελέγξτε τη σωστή εφαρμογή του λάστιχου της πόρτας στην εγκοπή. |

10.3.2 Εξοπλισμός

| Σφάλμα | Αιτία | Αντιμετώπιση |
|--|--|--|
| Το IceMaker δεν ενεργοποιείται. | → Η συσκευή και συνεπώς το IceMaker δεν είναι συνδεδεμένα. | ► Συνδέστε τη συσκευή (βλέπε οδηγίες συναρμολόγησης). |
| Το IceMaker δεν παράγει παγάκια. | → Το IceMaker δεν είναι ενεργοποιημένο. | ► Ενεργοποιήστε το IceMaker. |
| | → Το συρτάρι του IceMaker δεν έχει κλείσει σωστά. | ► Κλείστε σωστά το συρτάρι. |
| | → Η σύνδεση νερού δεν είναι ανοιχτή. | ► Ανοίξτε τη σύνδεση νερού. |
| Ο εσωτερικός φωτισμός δεν ανάβει. | → Η συσκευή δεν είναι ενεργοποιημένη. | ► Ενεργοποιήστε τη συσκευή. |
| | → Η πόρτα παρέμεινε ανοιχτή για περισσότερο από 15 λεπτά. | ► Με ανοιχτή την πόρτα, ο εσωτερικός φωτισμός σβήνει αυτόματα μετά από περίπου 15 λεπτά. |
| | → Το LED φωτισμού έχει καεί ή έχει υποστεί ζημιά το κάλυμμα. | ► Απευθυνθείτε στο σέρβις. (βλέπε 10.4 Σέρβις) |

Auto Door

Συχνές ερωτήσεις AutoDoor

| Σφάλμα | Αιτία | Αντιμετώπιση |
|--------|---|----------------------------|
| | → Η ταχύτητα της πόρτας εξαρτάται από το φορτίο της πόρτας. | ► Δεν απαιτείται ενέργεια. |

| Σφάλμα | Αιτία | Αντιμετώπιση |
|---|--|---|
| Η πόρτα ανοίγει με διαφορετική ταχύτητα. | | |
| Η πόρτα μπλοκάρει ή ανοίγει με δυσκολία. | → Δημιουργείται μια υποπίεση, εάν ανοίξετε πολύ συχνά διαδοχικά την πόρτα. | ▶ Περιμένετε περισσότερο ή ανοίξτε την πόρτα με το χέρι. |
| Το μοτέρ σταματάει και η πόρτα δεν κλείνει. | → Στην περιοχή της πόρτας υπάρχουν εμπόδια. | ▶ Απομακρύνετε τα εμπόδια. ▶ Εισάγετε τελείως τα συρτάρια. ▶ Περιμένετε λίγο. ▶ Κινήστε με το χέρι την πόρτα. |
| | → Ο μηχανισμός είναι μπλοκαρισμένος. | ▶ Αποφυγή ζημιάς στον μεντεσέ: Μην κουνάτε την πόρτα κόντρα στο μοτέρ. ▶ Επικοινωνήστε με το σέρβις. (βλέπε 10.4.1 Επικοινωνία με το σέρβις) |
| | → Το μοτέρ έχει υπερθερμανθεί. | ▶ Αφήστε το μοτέρ να κρυώσει. ▶ Περιμένετε λίγο. ▶ Κινήστε με το χέρι την πόρτα. |
| Η γωνία ανοίγματος πόρτας δεν αποθηκεύεται. | → Έχετε επιλέξει πολύ μικρή γωνία ανοίγματος πόρτας. | ▶ Ρυθμίστε ξανά τη γωνία ανοίγματος πόρτας: Επιλέξτε μια γωνία ανοίγματος πόρτας τουλάχιστον 70°. Η Liebherr προτείνει τουλάχιστον 90°, για να μπορείτε να τραβάτε απρόσκοπτα έξω τα συρτάρια. (βλέπε AutoDoor) |
| Η πόρτα δεν αντιδρά στο σήμα κρούσης. | → Το χτύπημα είναι πολύ αδύναμο. | ▶ Αυξήστε την ευαισθησία του αισθητήρα κρούσης. Ο αισθητήρας κρούσης βρίσκεται στην πλευρά των μεντεσέδων στη στενή πλευρά της πόρτας. (βλέπε οδηγίες τοποθέτησης) |
| | → Η λειτουργία κρούσης δεν είναι ενεργοποιημένη. | ▶ Ενεργοποιήστε τη λειτουργία AutoDoor. (βλέπε AutoDoor) |
| Η πόρτα δεν κλείνει με φωνητική εντολή. | → Ο φωνητικός βοηθός δεν είναι ρυθμισμένος. | ▶ Ρυθμίστε τον φωνητικό βοηθό. (βλέπε AutoDoor) |
|  | → Περισσότερες πληροφορίες και οδηγούς θα βρείτε στη διεύθυνση: | ▶ home.liebherr.com/faq-autodoor |

10.4 Σέρβις

Ελέγξτε πρώτα, εάν μπορείτε να αποκαταστήσετε μόνοι σας τη βλάβη (βλέπε 10 Βοήθεια στον πελάτη). Εάν αυτό δεν είναι δυνατό, απευθυνθείτε στο σέρβις.

Θα βρείτε τη διεύθυνση στο συνημμένο φυλλάδιο «Liebherr-Service» ή στη διεύθυνση home.liebherr.com/service.



ΠΡΟΕΙΔΟΠΟΙΗΣΗ

Ακατάλληλη επισκευή!
Τραυματισμοί.

- ▶ Κάθε επισκευή ή επέμβαση στη συσκευή και στο καλώδιο παροχής ρεύματος, η οποία δεν αναφέρεται ρητά (βλέπε 9 Συντήρηση), πρέπει να εκτελείται μόνο από το τμήμα εξυπηρέτησης πελατών.
- ▶ Αναθέστε την αντικατάσταση του καλωδίου τροφοδοσίας που έχει υποστεί ζημιά μόνο στον κατασκευαστή ή στο σέρβις του ή σε πρόσωπο με αντίστοιχα προσόντα.
- ▶ Σε συσκευές με πρίζα για συσκευές στις οποίες δεν ανατύσσονται υψηλές θερμοκρασίες επιτρέπεται η αντικατάσταση από τον πελάτη.

10.4.1 Επικοινωνία με το σέρβις

Βεβαιωθείτε ότι έχετε τις εξής πληροφορίες για τη συσκευή:

- Ονομασία συσκευής (μοντέλο (Model) και αριθμοδείκτης (Index))
- Αρ. σέρβις (Service)
- Αρ. σειράς (S-Nr.)
- ▶ Ανοίξτε τις πληροφορίες συσκευής μέσω της οθόνης. (βλέπε Πληροφορίες συσκευής)

-ή-

- ▶ Βρείτε τις πληροφορίες συσκευής στην πινακίδα τύπου. (βλέπε 10.5 Πινακίδα τύπου)
- ▶ Σημειώστε τις πληροφορίες της συσκευής.
- ▶ Ενημερώστε το σέρβις: Αναφέρετε τα προβλήματα και τις πληροφορίες της συσκευής.
- ▷ Έτσι θα είναι δυνατή η γρήγορη και ακριβής εξυπηρέτηση.
- ▶ Ακολουθήστε τις υπόλοιπες οδηγίες του σέρβις.

10.5 Πινακίδα τύπου

Η πινακίδα τύπου βρίσκεται πίσω από τα συρτάρια στην εσωτερική πλευρά της συσκευής.

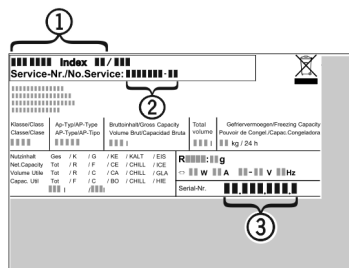

Fig. 155

- (1) Ονομασία συσκευής
- (2) Αρ. σέρβις
- (3) Αρ. σειράς
- ▶ Διαβάστε τις πληροφορίες από την πινακίδα τύπου.

11 Για να θέσετε τη συσκευή εκτός λειτουργίας

- ▶ Αδειάστε τη συσκευή.
- ▶ Απενεργοποιήστε το IceMaker. (βλέπε Απενεργοποίηση IceMaker / MaxIce)
- ▶ Απενεργοποιήστε τη συσκευή. (βλέπε Απενεργοποίηση και ενεργοποίηση συσκευής)
- ▶ Αποσυνδέστε το φινις τροφοδοσίας από την πρίζα.
- ▶ Εάν χρειάζεται, αποσυνδέστε την υποδοχή τροφοδοσίας: Τραβήξτε την υποδοχή τροφοδοσίας από το φινις συσκευών και μετακινήστε την ταυτόχρονα προς τα αριστερά και δεξιά.
- ▶ Καθαρίστε τη συσκευή. (βλέπε 9.3 Καθαρισμός της συσκευής)
- ▶ Αφήστε την πόρτα ανοιχτή, για να μην δημιουργηθούν δυσάρεστες οσμές.

12 Απόρριψη

12.1 Προετοιμασία συσκευής για απόρριψη



Η Liebherr χρησιμοποιεί μπαταρίες σε κάποιες συσκευές. Στην ΕΕ, ο νομοθέτης έχει υποχρεώσει για λόγους προστασίας του περιβάλλοντος τον τελικό καταναλωτή να αφαιρεί αυτές τις μπαταρίες πριν από την απόρριψη των παλαιών συσκευών. Εάν η συσκευή σας περιέχει μπαταρίες, υπάρχει στη συσκευή μια σχετική υπόδειξη.

Λάμπες Εάν μπορείτε να αφαιρέσετε μόνοι σας και χωρίς να τις καταστρέψετε τις λάμπες, αφαιρέστε τις επίσης πριν από την απόρριψη.

- ▶ Θέστε τη συσκευή εκτός λειτουργίας.
- ▶ Εφόσον είναι εφικτό: Αφαιρέστε τις λάμπες χωρίς να τις καταστρέψετε.

12.2 Απόρριψη συσκευής με τρόπο φιλικό προς το περιβάλλον



Η συσκευή αυτή περιέχει ακόμη αξιοποιήσιμα υλικά και πρέπει να παραδίδεται σε ένα σύστημα συλλογής διαφορετικό από τα μη διαχωρισμένα οικιακά απορρίμματα.



Li-Ion

Λάμπες

Για τη Γερμανία:



Li-Ion

Απορρίψτε τις μπαταρίες ξεχωριστά από την παλιά συσκευή. Για τον σκοπό αυτό μπορείτε να επιστρέψετε δωρεάν τις μπαταρίες στο εμπόριο καθώς και σε επιχειρήσεις ανακύκλωσης και ανακυκλώσιμων υλικών.

Απορρίψτε τις λάμπες που αφαιρέσατε μέσω των εκάστοτε συστημάτων συλλογής.

Μπορείτε να απορρίψετε δωρεάν τη συσκευή στις τοπικές επιχειρήσεις ανακύκλωσης / ανακυκλώσιμων μέσω των κάδων συλλογής της κατηγορίας 1. Σε περίπτωση αγοράς μιας νέας συσκευής ψύξης / κατάψυξης και επιφάνεια πωλήσεων > 400 m², ο έμπορος παραλαμβάνει επίσης δωρεάν την παλιά συσκευή.



ΠΡΟΕΙΔΟΠΟΙΗΣΗ

Εξερχόμενο ψυκτικό και λάδι!

Πυρκαγιά. Το περιεχόμενο ψυκτικό είναι φιλικό προς το περιβάλλον, αλλά εύφλεκτο. Το περιεχόμενο λάδι είναι επίσης εύφλεκτο. Το ψυκτικό και το λάδι που έχει διαφύγει ενδέχεται να αναφλεγεί σε ανάλογα υψηλή συγκέντρωση και σε επαφή με μια εξωτερική πηγή θερμότητας.

▶ Μην προκαλείτε ζημιές στις σωληνώσεις του κυκλώματος ψυκτικού και του συμπιεστή.

- ▶ Προσέξτε τις υποδείξεις για τη μεταφορά της συσκευής.
- ▶ Μεταφέρετε τη συσκευή χωρίς να προκληθούν ζημιές.
- ▶ Απορρίψτε τις μπαταρίες, τις λάμπες και τη συσκευή σύμφωνα με τις προαναφερόμενες οδηγίες.

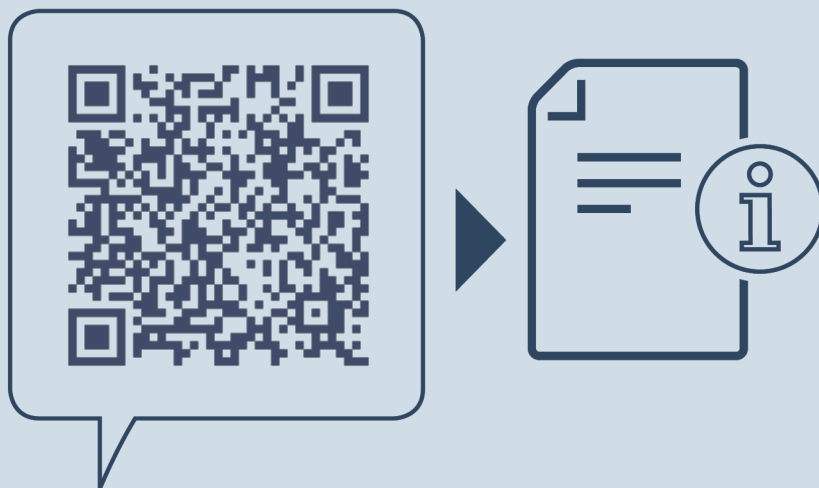

home.liebherr.com/fridge-manuals

EL Εντοιχιζόμενος καταψύκτης

Ημερομηνία έκδοσης: 20240913

Ευρετήριο αρ.
είδους: **7088436-00**

Liebherr-Hausgeräte GmbH
Memminger Straße 77-79
88416 Ochsenhausen
Deutschland