

Gebruiksaanwijzing

Koel-vriescombinatie

Voor de inbedrijfstelling de gebruiksaanwijzing lezen

Pagina 2

NL

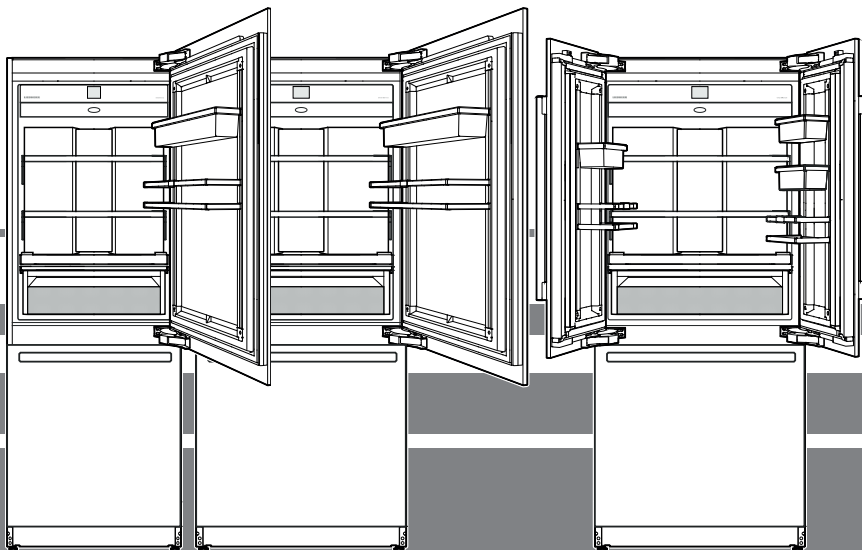

7080 406-01

ECBN 94 / EBN 96 / EBN.. 97.. / EBN.. 99..

LIEBHERR

Inhoud

Gradatie van de waarschuwingen	2
Symbolen op het apparaat:	2
Veiligheidsinstructies en waarschuwingen	3
Aanwijzing m.b.t. afdanken.....	4
EPREL-database	4
Toepassingen van het apparaat	4
Klimaatklasse	4
Beschrijving van het apparaat	5
Bedieningspaneel	6
Snelle toegang tot informatie.....	6
Inschakelen van het apparaat	6
Hoofdmenu.....	7
Temperatuur instellen	8
Temperatuur instellen (koelgedeelte).....	8
Temperatuur instellen (vriesgedeelte)	9
Temperatuur instellen (BioFresh-Plus-gedeelte)	9
SuperCool	10
SuperFrost.....	11
Aanwijzingen voor het invriezen	11
Veiligheidsinstructies en waarschuwingen voor de IceMaker	12
IceMaker beschrijving	12
Inschakelen van de IceMaker	12
Uitschakelen van de IceMaker	13
Omschakelen van de IceMaker naar maximale ijsproductie..	13
PartyMode.....	14
HolidayMode	14
SabbathMode.....	15
Uitschakelen van het apparaat	15
Onderhoudsmelding	16
Onderhoudsbevestiging.....	16
Set-up menu	17
SmartDeviceBox (niet in alle landen bijgevoegd).....	19
Beschrijving van het SmartDevice-display	19
Alarmmeldingen	20
Uitrusting	23
Waterdispenser	23
BioFresh-Plus-gedeelte	24
Reinigen	24
Onderhoudsmenu	26
Onderhoud	27
Extra functies	30
Energie besparen	35
Storing	35
Buiten werking stellen	35

Gradatie van de waarschuwingen

 GEVAAR!	duidt een direct gevaar aan, die de dood of ernstig lichamelijk letsel tot gevolg kan hebben wanneer dit gevaar niet vermeden wordt.
 WAARSCHUWING!	duidt een gevaarlijke situatie aan, die de dood of ernstig lichamelijk letsel tot gevolg kan hebben wanneer dit gevaar niet vermeden wordt.
 VOORZICHTIG!	duidt een gevaarlijke situatie aan, die licht of middelzwaar lichamelijk letsel tot gevolg kan hebben wanneer dit gevaar niet vermeden wordt.
LET OP	duidt een gevaarlijke situatie aan, die materiële schade tot gevolg kan hebben wanneer dit gevaar niet vermeden wordt.
Aanwijzing	geeft aan dat praktische aanwijzingen en tips gegeven worden.

Symbolen op het apparaat:

	Het symbool kan zich op de compressor bevinden. Het heeft betrekking op de olie in de compressor en wijst op het volgende gevaar: Kan bij het inslikken en indringen in de luchtwegen dodelijk zijn. Deze aanwijzing is alleen voor het recyclingproces van belang. In de normale modus bestaat er geen gevaar.
	Het symbool bevindt zich op de compressor en wijst op het gevaar van ontvlambare stoffen. De sticker niet verwijderen.
	Deze of een vergelijkbare sticker kan op de achterkant van het apparaat zijn aangebracht. Deze wijst erop dat er zich vacuümisotatiepanelen (VIP) of perlietpanelen in de deur en/of de behuizing bevinden. Deze aanwijzing is alleen van belang voor het recyclingproces. De sticker niet verwijderen.

Aanwijzing

Alle types en modellen worden continu verbeterd. De fabrikant behoudt zich het recht voor veranderingen aan de vorm, uitrusting en technologie uit te voeren.

Veiligheidsinstructies en waarschuwingen

- **WAARSCHUWING:** ventilatieopeningen van de behuizing van het apparaat of de inbouwruimte niet sluiten.
- **WAARSCHUWING:** om het ontdooien te versnellen, mogen er geen andere mechanische voorzieningen of andere middelen worden gebruikt dan de door de fabrikant aanbevolen middelen.
- **WAARSCHUWING:** koelmiddelcircuit niet beschadigen.
- **WAARSCHUWING:** geen elektrische apparaten in het koelvak gebruiken die niet overeenkomen met de door de fabrikant aanbevolen constructie.
- **WAARSCHUWING:** het netsnoer mag bij het plaatsen van het apparaat niet beschadigd raken.
- **WAARSCHUWING:** meervoudige contactdozen/verdeelstrips evenals andere elektronische apparaten (zoals bijv. halogeentrafo's) mogen niet aan de achterkant van apparaten geplaatst en gebruikt worden.
- **WAARSCHUWING:** gevaar voor letsel door elektrische schok! Onder de afdekking bevinden zich stroomvoerende delen. LED-binnenverlichting uitsluitend door de technische dienst of daarvoor opgeleid vakpersoneel laten vervangen of repareren.
- **WAARSCHUWING:** gevaar voor persoonlijk letsel door de LED-lamp. De lichtintensiteit van de LED-verlichting komt overeen met risicogroep RG 2. Wanneer de afdekking defect is: niet met optische lenzen van korte afstand direct in de lamp kijken. De ogen kunnen daarbij letsel oplopen.
- **WAARSCHUWING:** dit apparaat moet volgens de gebruiksaanwijzing (inbouwhandleiding) worden bevestigd om gevaren door onvoldoende stabiliteit uit te sluiten.
- Ga nooit op de sokkel, laden, deur enz. staan of leunen om ergens bij te kunnen.
- Dit apparaat kan door kinderen vanaf 8 jaar en ouder, evenals door personen met verminderde fysieke, sensorische of geestelijke capaciteiten of gebrek aan ervaring en kennis worden gebruikt, indien zij onder toezicht staan of geïnstrueerd zijn over het veilige gebruik van het apparaat en de daaruit resulterende gevaren begrijpen. Kinderen mogen niet met het apparaat spelen. Kinderen mogen het apparaat niet zonder toezicht reinigen en onderhouden. Kinderen van 3-8 jaar mogen het apparaat inladen en uitladen.
- Geen explosieve stoffen, zoals spuitbussen met brandbaar drijfgas, in het apparaat bewaren.
- Om letselschade en materiële schade te voorkomen, het apparaat altijd met 4 personen uitpakken en samen opstellen.
- Na het uitpakken, het apparaat op beschadigingen controleren. Bij beschadigingen contact met de leverancier opnemen. Het apparaat niet op de spanningsvoorziening aansluiten.
- Langdurig huidcontact met koude oppervlakken (bijv. te koelen/te bevrozen levensmiddelen) voorkomen. Indien nodig veiligheidsmaatregelen nemen (bijv. handschoenen).
- Geen levensmiddelen consumeren die over de datum zijn, ze kunnen een voedselvergiftiging veroorzaken.
- Reparaties en ingrepen aan het apparaat mogen enkel door de technische dienst of speciaal daarvoor opgeleid vakpersoneel worden uitgevoerd. Hetzelfde geldt voor het vervangen van het netsnoer.
- Reparaties en ingrepen aan het apparaat uitsluitend uitvoeren, wanneer de netstekker er zichtbaar uitgetrokken is.
- Het apparaat uitsluitend volgens de informatie in de gebruiksaanwijzing monteren, aansluiten en verwijderen.
- Bij een storing de netstekker uit het stopcontact halen of de zekering in de meterkast uitschakelen.
- Het netsnoer uitsluitend door aan de stekker te trekken van het net loskoppelen. Niet aan de kabel trekken.
- Bij afsluitbare apparaten de sleutel niet in de buurt van het apparaat of binnen het bereik van kinderen bewaren.
- Het apparaat is ontworpen voor gebruik in een

gesloten ruimte. Het apparaat niet buiten, in een vochtige omgeving of binnen bereik van spatwater plaatsen.

- De LED-binnenverlichting niet voor het verlichten van de ruimte gebruiken. De LED-binnenverlichting in het apparaat dient uitsluitend voor de verlichting van de binnenruimte ervan.
- In de binnenruimte van het apparaat geen open vuur of ontstekingsbronnen gebruiken.
- Alcoholische dranken of andere alcohol bevattende verpakkingen uitsluitend goed afgesloten opslaan.

Aanwijzing m.b.t. afdanken

Het apparaat bevat waardevolle materialen en moet gescheiden van het ongesorteerde afval worden afgevoerd. Het recyclen van afgedankte apparaten moet vakkundig gebeuren overeenkomstig de plaatselijk geldende voorschriften en wetten.



Erop letten dat bij het afvoeren van het afgedankte apparaat het koelmiddelcircuit niet wordt beschadigd, zodat het koelmiddel (informatie op het typeplaatje) of de olie erin niet ongewild vrijkomen.

- Apparaat onbruikbaar maken.
- De netstekker uit het stopcontact trekken.
- Het aansluitsnoer doorknippen.

⚠ WAARSCHUWING

Gevaar voor verstikking door verpakkingsmateriaal en folie!

Kinderen niet met het verpakkingsmateriaal laten spelen.

Het verpakkingsmateriaal naar een officieel inzamelpunt brengen.

EPREL-database

Vanaf 1 maart 2021 zijn informatie over etikettering inzake energieverbruik en vereisten inzake ecologisch ontwerp te vinden in de Europese productdatabase (EPREL). U krijgt toegang tot de productdatabase via de link <https://eprel.ec.europa.eu/>. Hier wordt u gevraagd de modelidentificatie in te voeren. De modelidentificatie vindt u op het typeplaatje

Verlichting	
Energie-efficiëntieklasse ¹	Lichtbron
Dit product bevat een lichtbron van energie-efficiëntieklasse G	LED
¹ Het apparaat kan lichtbronnen met verschillende energie-efficiëntieclassen bevatten. De laagste energie-efficiëntieklasse is aangegeven.	

Toepassingen van het apparaat

Het apparaat is uitsluitend geschikt voor het koelen van levensmiddelen in een huishoudelijke of soortgelijke omgeving. Hiertoe behoort bijv. het gebruik

- in personeelskeukens, bed and breakfasts,
- door gasten in landhuizen, hotels, motels en andere onderkomens,
- voor catering en soortgelijke diensten in de groothandel.

Het apparaat alleen voor huishoudelijke toepassingen gebruiken. Alle andere toepassingen zijn ongeoorloofd. Het apparaat is niet geschikt voor het bewaren en koelen van medicijnen, bloedplasma, laboratoriumpreparaten en dergelijke stoffen en producten als genoemd in de richtlijn inzake medische hulpmiddelen 2007/47/ EG. Misbruik van het apparaat kan leiden tot schade aan bewaarde producten of tot bederf ervan. Daarnaast is het apparaat niet geschikt voor gebruik op plaatsen waar ontploffingsgevaar kan heersen.

Klimaatklasse

Met de klimaatklasse wordt aangegeven, op welke omgevingstemperatuur het apparaat gebruikt mag worden, om de volledige koeling te bereiken.

De klimaatklasse wordt op het typeplaatje aangegeven.

De positie van het typeplaatje is te vinden in het hoofdstuk „Beschrijving van het apparaat“.

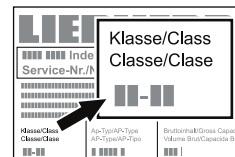

Klimaatklasse	Omgevingstemperatuur
SN	+10 °C tot +32 °C
N	+16 °C tot +32 °C
ST	+16 °C tot +38 °C
T	+16 °C tot +43 °C
SN-ST	+10 °C tot +38 °C
SN-T	+10 °C tot +43 °C

Het apparaat niet buiten de aangegeven omgevings-temperaturen gebruiken!

Beschrijving van het apparaat

ECBN9471/ECBN..97..

ECBN 9671 / ECBN.. 99.1

ECBN 9673 / ECBN.. 99.3

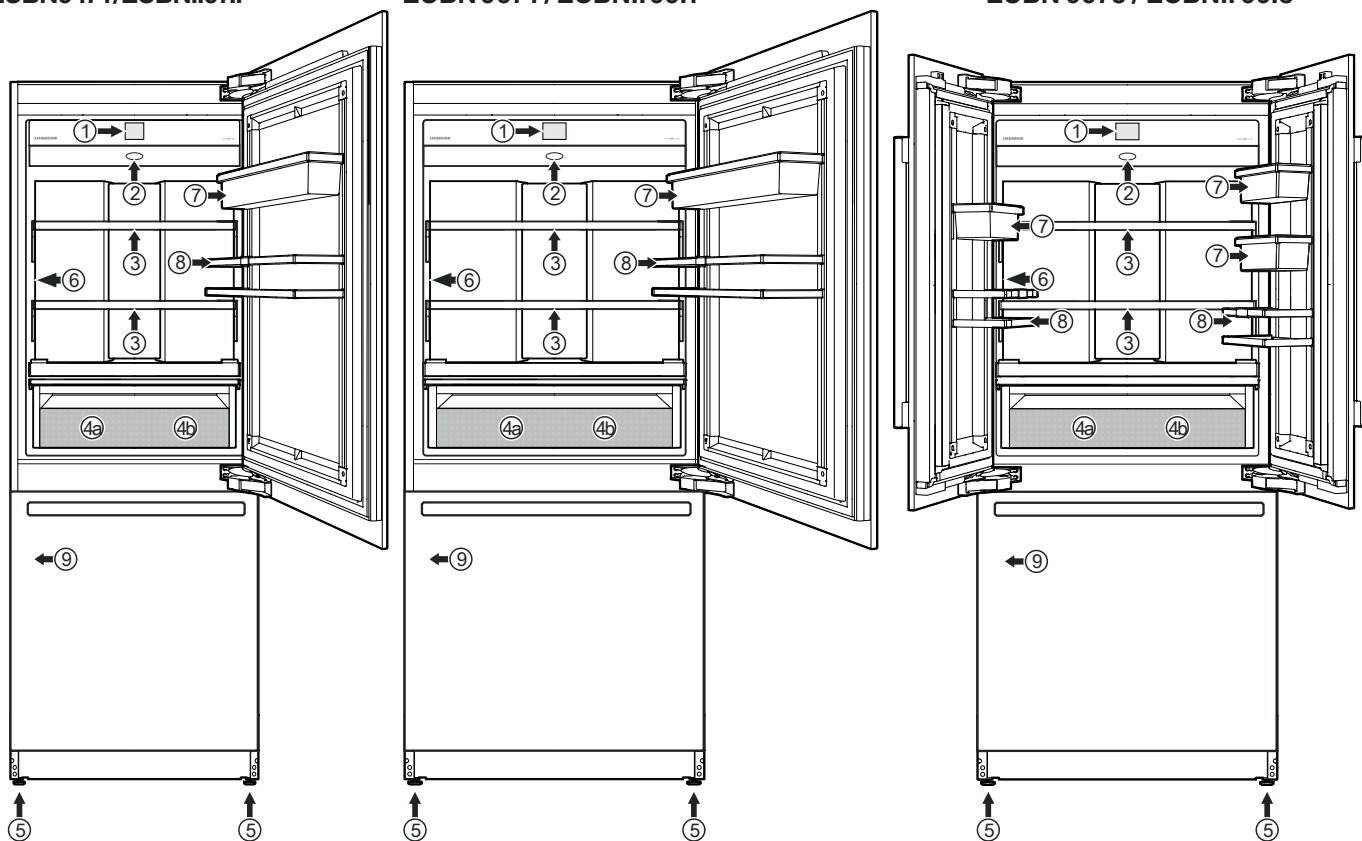

- (1) Bedieningspaneel
- (2) Luchtfilter
- (3) Verplaatsbare draagplateaus (max. 20 kg)
- (4a/b) BioFresh-Plus-lade. Voor het opslaan van levensmiddelen, naar keuze op 0 °C of -2 °C.
- (5) Stelpoten
- (6) Waterdispenser
- (7) Verplaatsbaar opbergvak
- (8) Flessenvak *
- (9) Typeplaatje (achter de linker lade)
- (10) Waterfilter (achter het ventilatierooster)
- (11) IceMaker (binnen in de lade) en verwijderbare ijsblokjesbak
- (12) Vrieslade

ECBN 9471 / ECBN.. 97.. (max. 25 kg)
 ECBN 9671 / ECBN.. 99.1 (max. 30 kg)
 ECBN 9673 / ECBN.. 99.3 (max. 15+15 kg)

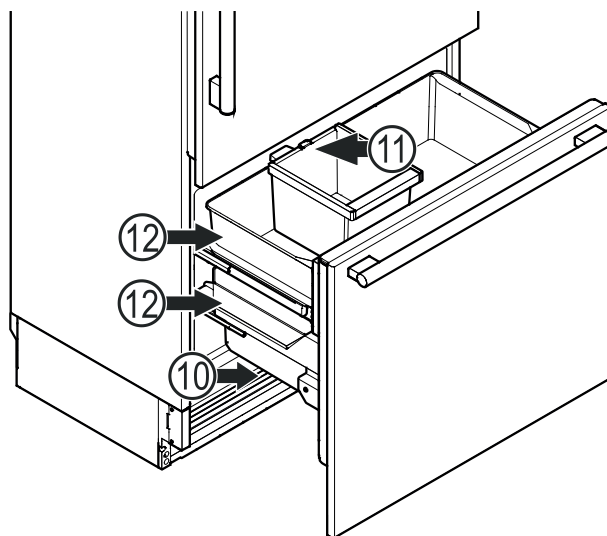

* afhankelijk van model en uitvoering

Bedieningspaneel

Drie verschillende acties voor het bedienen van het bedieningspaneel.

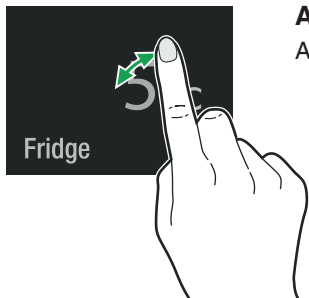

Aanraken

Aanraken om functies te activeren.

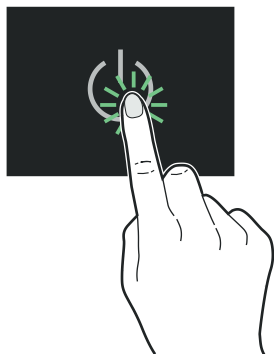

Indrukken

Voor het activeren van functies ca. 2 seconden lang indrukken.

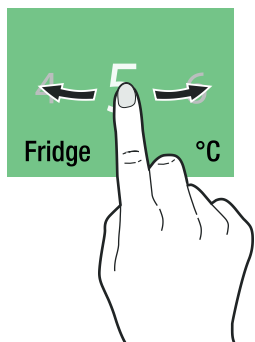

Schuiven

Naar rechts of links schuiven om in het menu te navigeren of naar waarden te zoeken.

Inschakelen van het apparaat

Aanraken

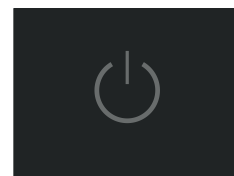

Naar de taal schuiven en aanraken



Beschikbare talen:

- Duits
- Portugees (Brazilië)
- Frans
- Spaans
- Italiaans
- Engels (GB)
- Engels (US)
- Chinees
- Russisch

Op de gewenste temperatureenheid schuiven en aanraken

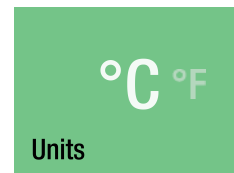

Aanraken om te bevestigen of naar rechts schuiven om de vorige instellingen weer te veranderen.

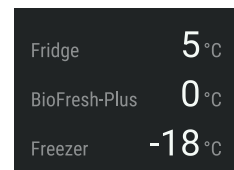
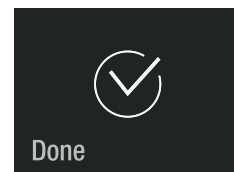

Snelle toegang tot informatie

(alleen modellen met de aanduiding ECBN.. 97../99..)

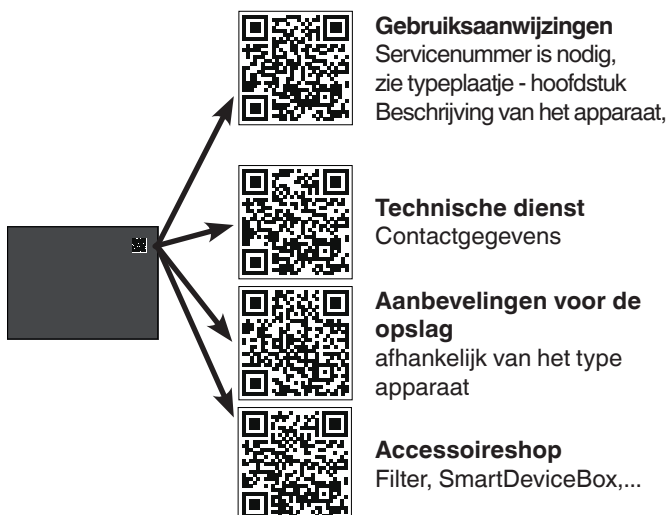

Hoofdmenu

Navigeren door het hoofdmenu. De volgende functies zijn beschikbaar.

 Fridge	<p>Temperatuurindicatie in de koelruimte en temperatuurinstelling.</p>
 BioFresh-Plus	<p>Temperatuurindicatie en temperatuurinstelling van het BioFresh-Plus-gedeelte.</p>
 Freezer	<p>Temperatuurindicatie van de vriesruimte en de temperatuurinstelling.</p>
 SuperCool	<p>Voor maximale koeling met tijdsbeperking en automatische terugkeer naar normaal bedrijf.</p>
 SuperFrost	<p>Verse levensmiddelen zo snel mogelijk invriezen om te garanderen dat de voedingswaarde, het uiterlijk en de smaak van de levensmiddelen intact blijven.</p>
 IceMaker	<p>Voor het in- en uitschakelen van de IceMaker en voor maximale ijsproductie.</p>
 PartyMode	<p>Voor permanente maximale koeling.</p>
 HolidayMode	<p>Schakelt het apparaat in een energiebesparende bedrijfsmodus; de temperatuur in het koelgedeelte wordt tot 15 °C verhoogd.</p>
 SabbathMode	<p>Gebruiksmodus van het apparaat voor sabbat en feestdagen. Voldoet aan de STAR-K Kosher certificering.</p>
 	<p>In- en uitschakelen van het apparaat.</p>

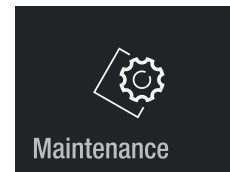

Beschrijft het vervangen van de filters, het reinigen van de waterdispenser en het stoffilter.



Maakt het instellen van de lichtintensiteit van het display mogelijk en bevat de apparaatinformatie (servicenummer, typeaanduiding, serienummer).

Aanwijzing

Wanneer de deur langere tijd geopend wordt, kan de temperatuur in de vakken van het apparaat aanzienlijk stijgen.

Temperatuur instellen

Naar de gewenste zone schuiven.
Aanraken

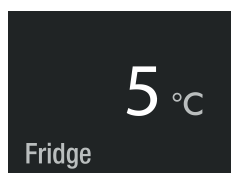

of



of

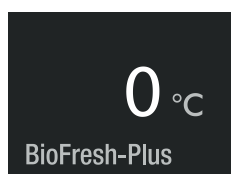

Aanwijzing

De temperatuurwaarde in het warmere gedeelte van het koelapparaat kan hoger zijn dan de ingestelde waarde.

Temperatuur instellen (koelgedeelte)

Standaardinstelling is 5 °C.

Aanraken

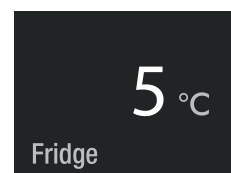

Op de gewenste insteltemperatuur
schuiven en aanraken.



Het knipperende getal rechtsonder
geeft de actuele binnentemperatuur
aan. Dit verdwijnt bij het bereiken van
de insteltemperatuur.

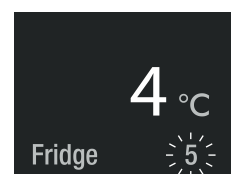

De deur van het apparaat sluiten.

Weergave wanneer de deur weer ge-
opend wordt.

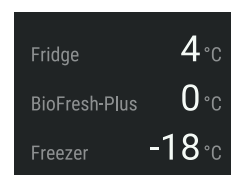

De temperatuurindicatie van het koelgedeelte knippert wanneer de werkelijke binnentemperatuur van de insteltemperatuur afwijkt. Het knipperen stopt wanneer de insteltemperatuur is bereikt.

De temperatuur kan tot tussen 2 °C en 7 °C worden ingesteld.

Temperatuur instellen (vriesgedeelte)

Standaardinstelling is -18 °C.

Aanraken



Op de gewenste insteltemperatuur
schuiven en aanraken.

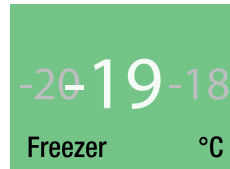

Het knipperende getal rechtsonder
geeft de actuele binnentemperatuur
aan. Dit verdwijnt bij het bereiken van
de insteltemperatuur.



De deur van het apparaat sluiten.

Weergave wanneer de deur weer ge-
opend wordt.



De temperatuurindicatie knippert wanneer de werkelijke bin-
nentemperatuur van de insteltemperatuur afwijkt. Het knipperen
stopt wanneer de insteltemperatuur is bereikt.

De temperatuur kan tot tussen -14 °C en -27 °C worden ingesteld.

Temperatuur instellen (BioFresh-Plus-gedeelte)

Standaardinstelling is 0 °C.

Aanraken

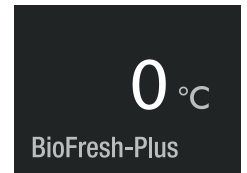

Op de gewenste insteltemperatuur
schuiven en aanraken.

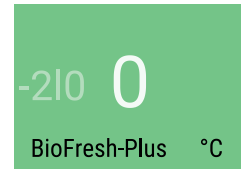

of

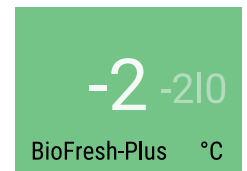

of



Om -2 °C/0 °C te kiezen moet bovendien
een ladeverdeler worden gebruikt.

Temperatuurbereik in het vak links: -2 °C
Temperatuurbereik in het vak rechts: 0 °C

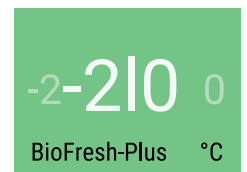

Aanwijzing

Bij de instelling op 0 °C of -2 °C is
het niet nodig de ladeverdeler te
verwijderen. De temperatuur past
zich in beide vakken van de lade
aan.

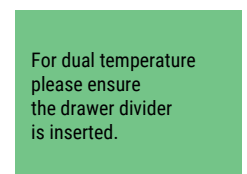

De lade er volledig uittrekken,
aan de achterkant optillen en
eruit nemen.

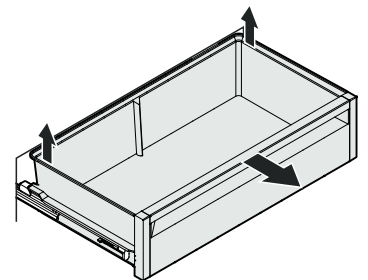

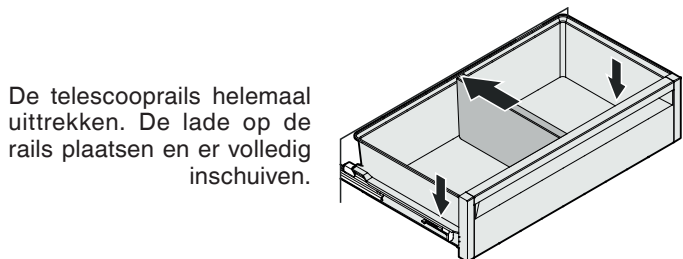
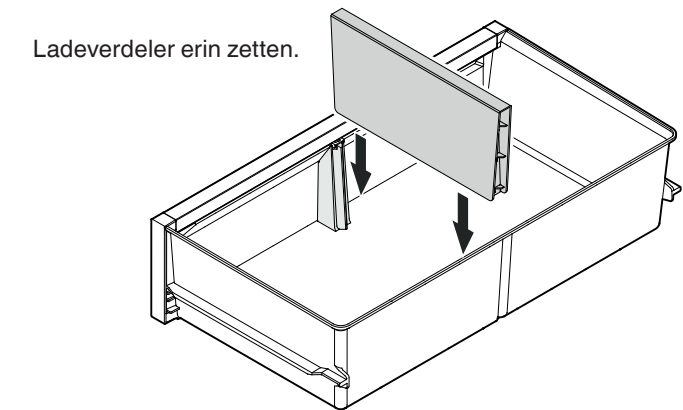
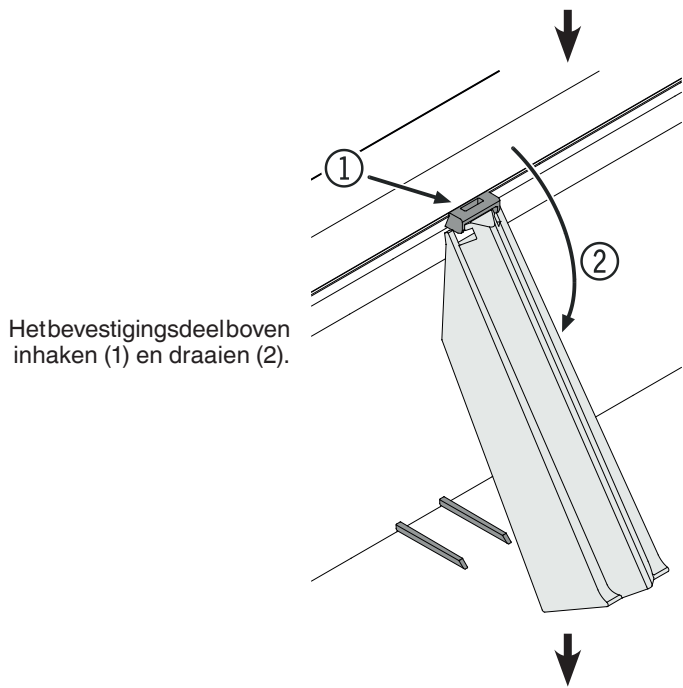

De deur van het apparaat sluiten.

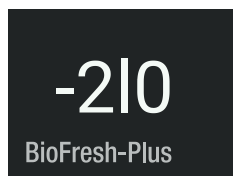

Weergave wanneer de deur weer geopend wordt.

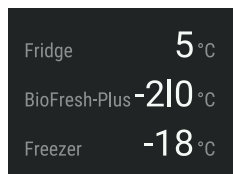

SuperCool

SuperCool activeren om grote hoeveelheden levensmiddelen snel af te koelen. De ingestelde temperatuur bedraagt 2 °C.

Aanraken

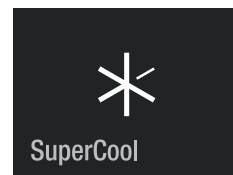

SuperCool is geactiveerd. Rechtsboven is de resterende looptijd van 6 uur zichtbaar. Na het verstrijken van deze tijd schakelt het apparaat weer over naar het normale bedrijf.

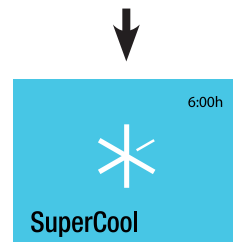

De deur van het apparaat sluiten.

Weergave wanneer de deur weer geopend wordt.

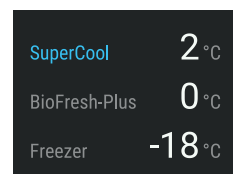

Om de temperatuur te veranderen moet SuperCool gedeactiveerd worden. Het display aanraken.

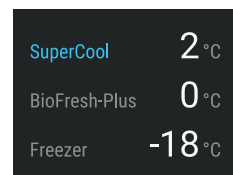

Aanraken

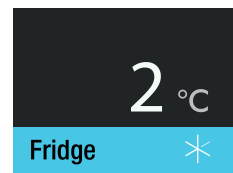

Aanraken

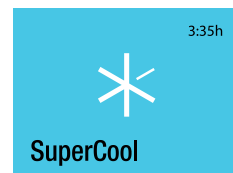

SuperCool is gedeactiveerd.

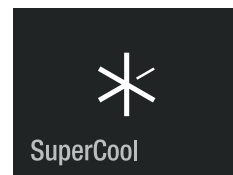

SuperFrost

Verse levensmiddelen moeten zo snel mogelijk worden ingevroren. Dit wordt gegarandeerd door de SuperFrost-functie en zorgt ervoor dat de voedingswaarde, het uiterlijk en de smaak van de levensmiddelen behouden blijven.

Op het typeplaatje (zie onder **Invriescapaciteit**) vindt u hoeveel kilo verse levensmiddelen u binnen 24 uur mag invriezen.

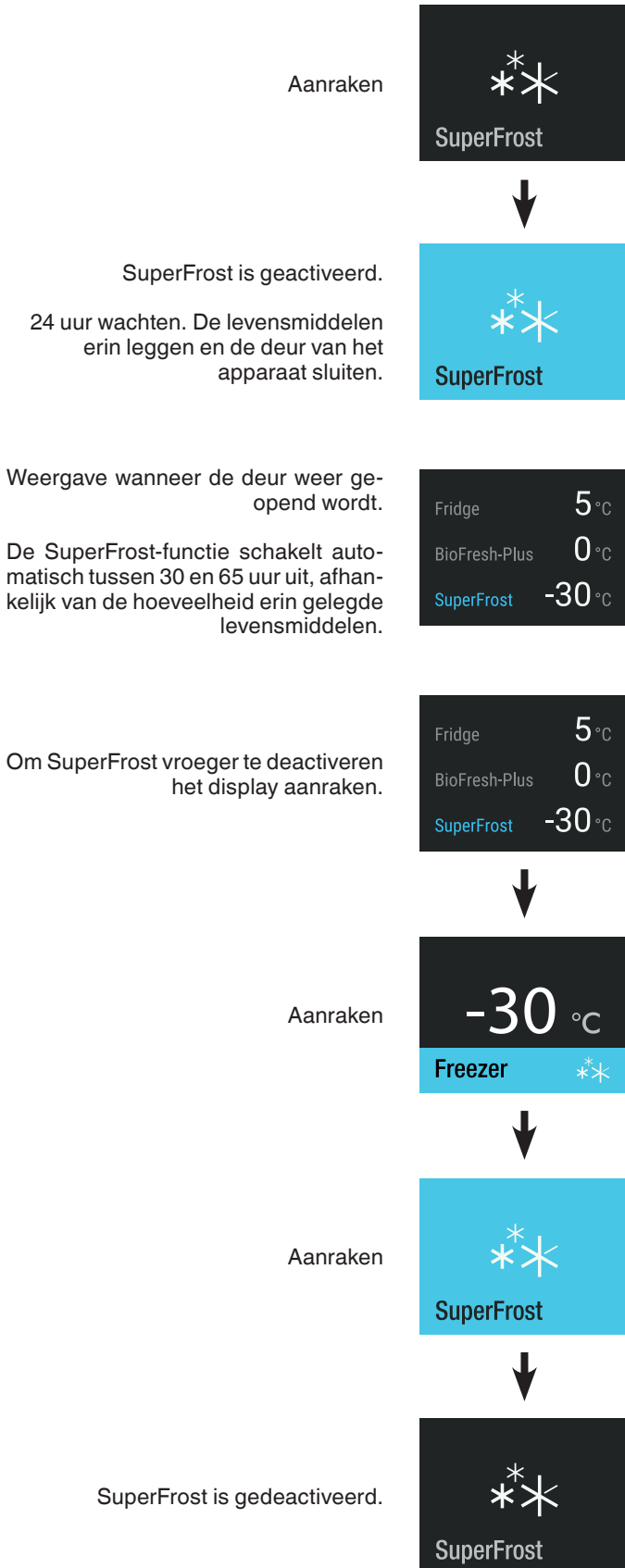

Aanwijzingen voor het invriezen

- De levensmiddelen altijd soort bij soort leggen.
- Levensmiddelen die u zelf invriest altijd in afgemeten porties verpakken. Om deze porties meteen door en doorte laten bevriezen, doet u er goed aan de volgende maximale hoeveelheden per portie aan te houden:
fruit, groente: max. 1 kg,
vlees: max. 2,5 kg.
- Als verpakkingsmateriaal zijn gangbare diepvrieszakken, herbruikbare houders van kunststof, metaal of aluminium geschikt.
- Vers in te vriezen levensmiddelen niet in contact brengen met reeds ingevroren levensmiddelen. Uitsluitend droge verpakkingen in het apparaat leggen, om aan elkaar vastvriezen te voorkomen.
- Altijd datum en inhoud op de verpakkingen noteren en de aanbevolen opslagtijd van het vriesproduct niet overschrijden.
- Geen flessen en pakken met koolzuurhoudende dranken invriezen aangezien deze kunnen exploderen.
- Om te ontdooien altijd slechts zo veel wegnemen als direct nodig is. Eenmaal ontdooide levensmiddelen zo snel mogelijk tot een gerecht verwerken.

Ingevroren levensmiddelen kunt u als volgt ontdooien:

- in de heteluchtoven
- in de magnetron
- bij kamertemperatuur
- in de koelkast

Veiligheidsinstructies en waarschuwingen voor de IceMaker

- De IceMaker is uitsluitend ontworpen voor het maken van ijsblokjes in de door een huishouding benodigde hoeveelheid.
- Alle herstelwerken of ingrepen aan de IceMaker mogen enkel door de technische dienst of door speciaal daarvoor opgeleid vakpersoneel worden uitgevoerd.
- **De eerste drie keer dat u van de IceMaker gebruik maakt, mogen de ijsblokjes niet worden geconsumeerd of gebruikt. Dit geldt zowel voor de allereerste keer dat u het apparaat gebruikt als voor gebruik na een langere pauze.**
- **De fabrikant aanvaardt geen aansprakelijkheid voor schade die ontstaat door apparaten of waterleidingen tussen magneetventiel en watervoorziening.**

IceMaker beschrijving

De IceMaker bevindt zich in de bovenste lade van het apparaat.

De ijsblokjes vallen uit de IceMaker in de lade.

Wanneer het ijs een bepaald niveau in de lade bereikt, stopt het apparaat de productie van ijsblokjes automatisch.

Nadat u de IceMaker voor het eerst gestart heeft, kan het maximaal 24 uur duren, voordat de eerste ijsblokjes klaar zijn.

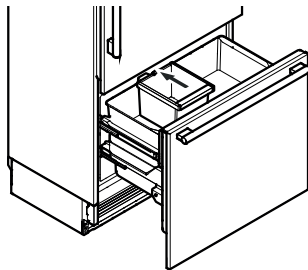

Aanwijzing

De eerste drie keer dat u van de IceMaker gebruik maakt, mogen de ijsblokjes niet worden geconsumeerd of gebruikt.

Inschakelen van de IceMaker

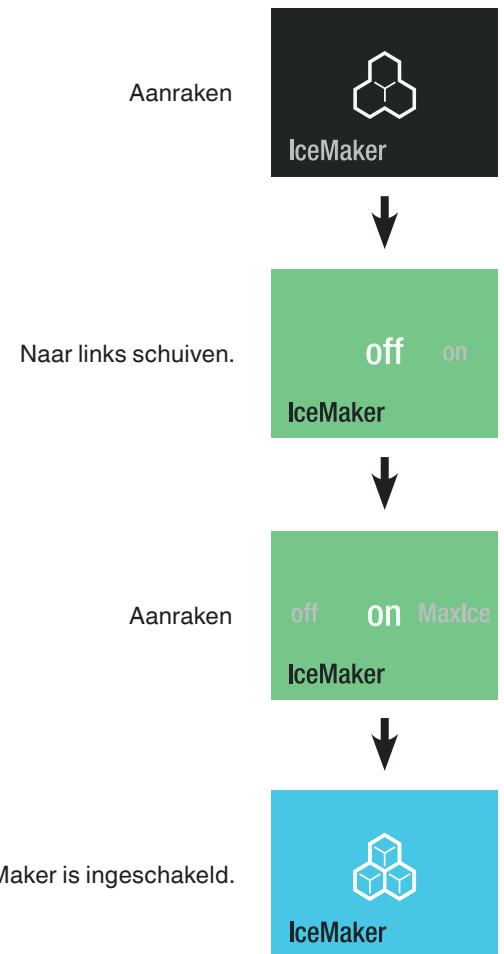

De productiecapaciteit bedraagt 100 - 120 ijsblokjes in 24 uur bij een temperatuur van -18 °C in het vriesgedeelte.

Uitschakelen van de IceMaker

Aanwijzing

Extra stappen bij de buitenbedrijfstelling van het apparaat of bij langere afwezigheid!

- De watertoevoer uitschakelen.
- 24 uur wachten of tot er een wateralarm-fout verschijnt.
- IceMaker deactiveren.

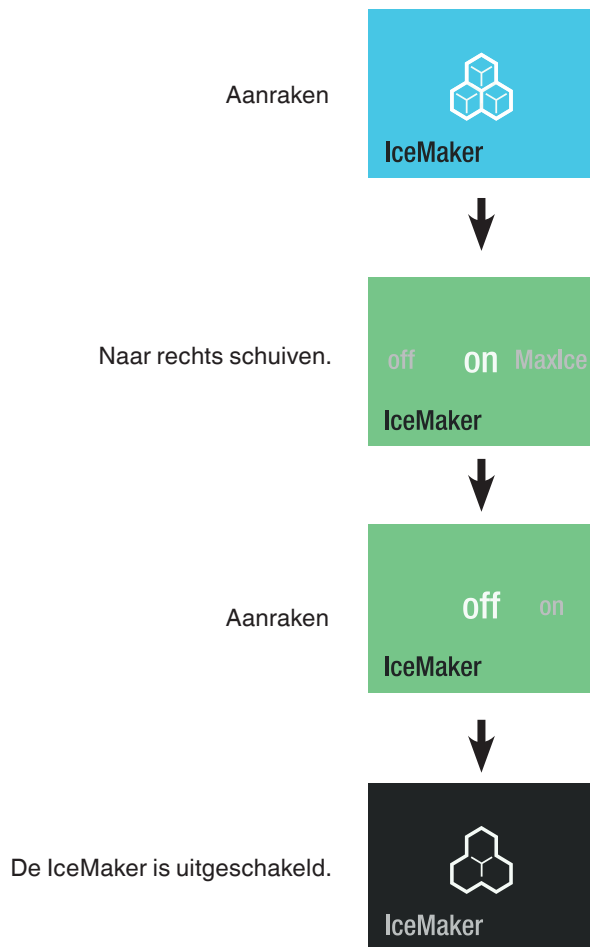

Omschakelen van de IceMaker naar maximale ijsproductie

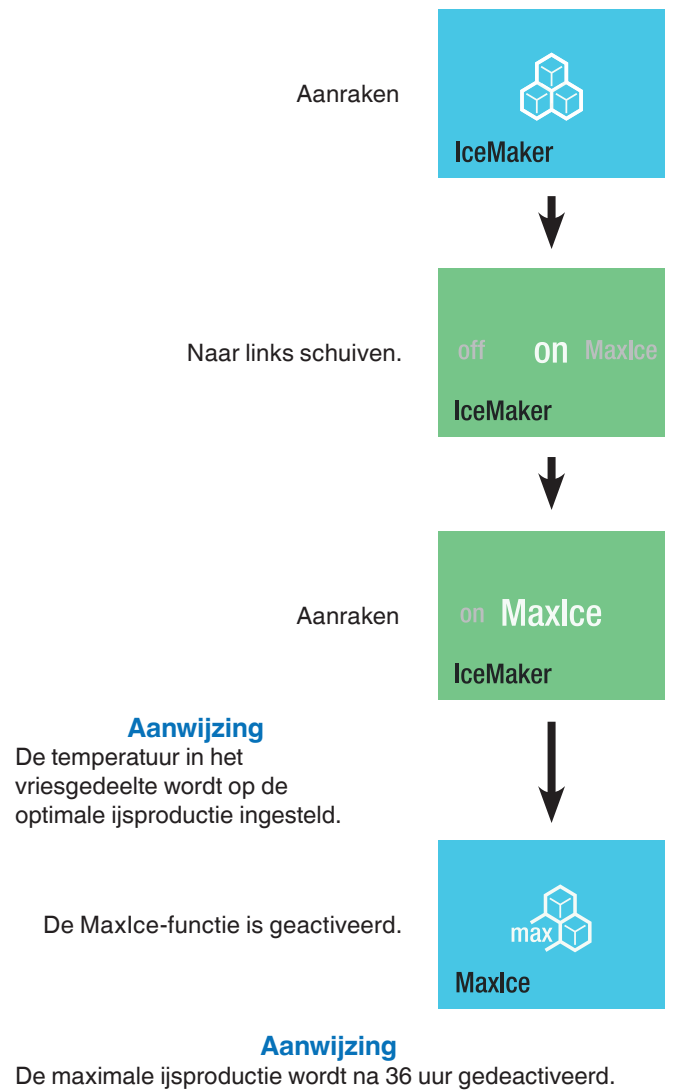

De productiecapaciteit bedraagt ca. 150 ijsblokjes in 24 uur.

Houd er rekening mee dat dit het energieverbruik licht verhoogt.

PartyMode

Wanneer een grote hoeveelheid eten of drinken nodig is: het eten en de drankjes een dag tevoren in het apparaat leggen en de PartyMode activeren. In het koelgedeelte wordt SuperCool geactiveerd en in het vriesgedeelte de maximale ijsproductie.



De PartyMode is geactiveerd. Hij moet handmatig gedeactiveerd worden. De deur van het apparaat sluiten.



Weergave wanneer de deur weer geopend wordt. De temperatuurindicatie van het koelgedeelte knippert.

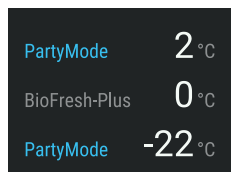

Om de temperatuur te veranderen moet de PartyMode gedeactiveerd worden. Het display aanraken.

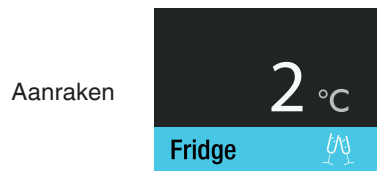
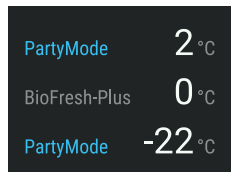

HolidayMode

Bij langere afwezigheid alle levensmiddelen in het koelgedeelte consumeren en de HolidayMode activeren. Daardoor wordt gegarandeerd dat er ook bij een gesloten deur van het apparaat geen onaangename geurtjes in de binnenruimte van het apparaat ontstaan. (De temperatuur in het koelgedeelte wordt tot 15 °C verhoogd.) In het vriesgedeelte wordt de actuele cyclus voor de ijsblokjes voltooid en de IceMaker wordt gedeactiveerd.

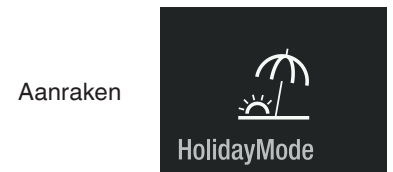

De HolidayMode is geactiveerd. De deur van het apparaat sluiten.

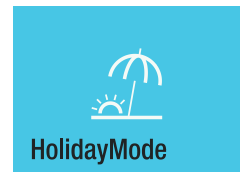

Weergave wanneer de deur weer geopend wordt.

Op het display wordt de actuele temperatuur in de koelruimte weergegeven.

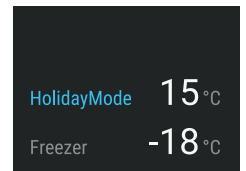

Wanneer de HolidayMode gedeactiveerd moet worden, het display aanraken.

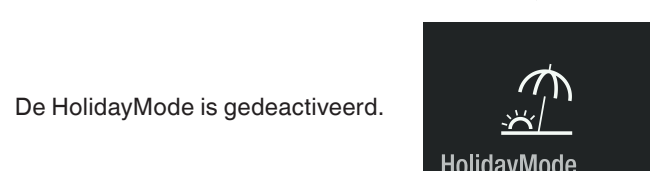
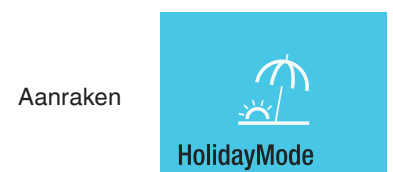
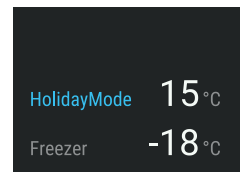

SabbathMode

Wanneer de SabbathMode actief is, worden sommige elektronische functies uitgeschakeld om aan de STAR-K Kosher certificering te voldoen.

- De verlichting blijft uit.
- De koelventilator blijft in de actuele toestand: wanneer hij ingeschakeld is, blijft hij ingeschakeld; wanneer hij uitgeschakeld is, blijft hij uitgeschakeld.
- Er is geen deuralarm.
- Er is geen temperatuuralarm.
- De ontdooicycli zijn onafhankelijk van het aantal en de lengte van de deuropeningen.
- Na een stroomuitval gaat het apparaat terug naar de SabbathMode.

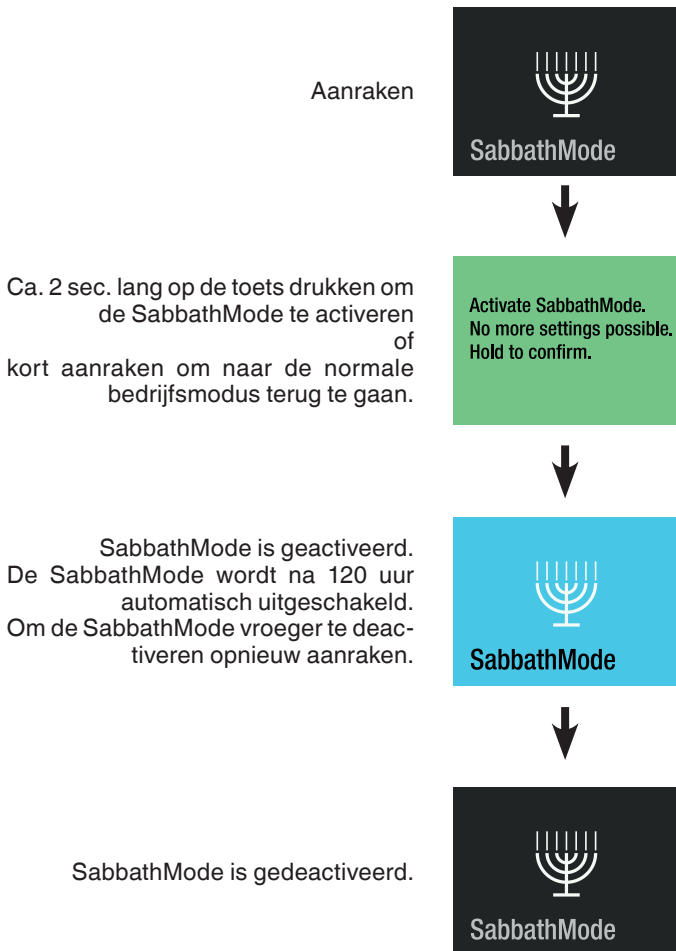

Uitschakelen van het apparaat

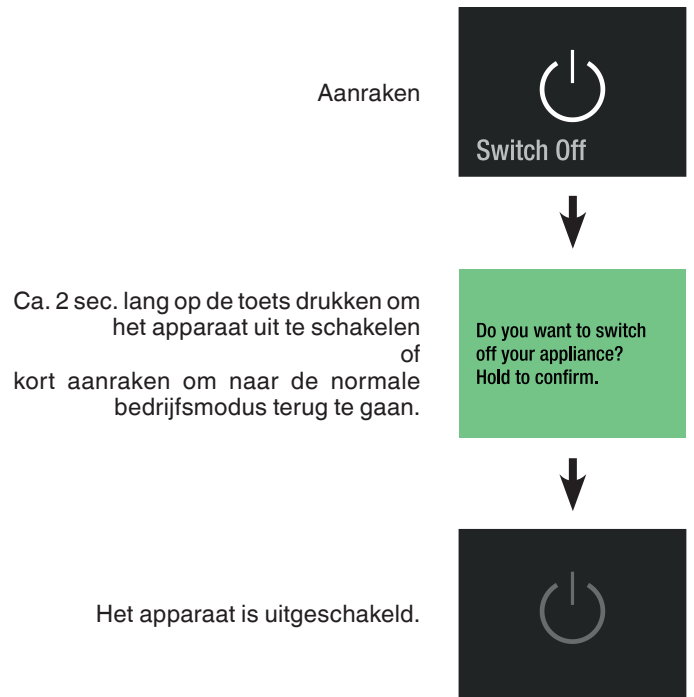

Onderhoudsmelding

Tijdens het gebruik van het apparaat klinkt regelmatig de onderhoudsmelding (6 maanden). De filters moeten worden vervangen. De waterdispenser moet worden gespoeld. Het stoffilter moet worden gereinigd.

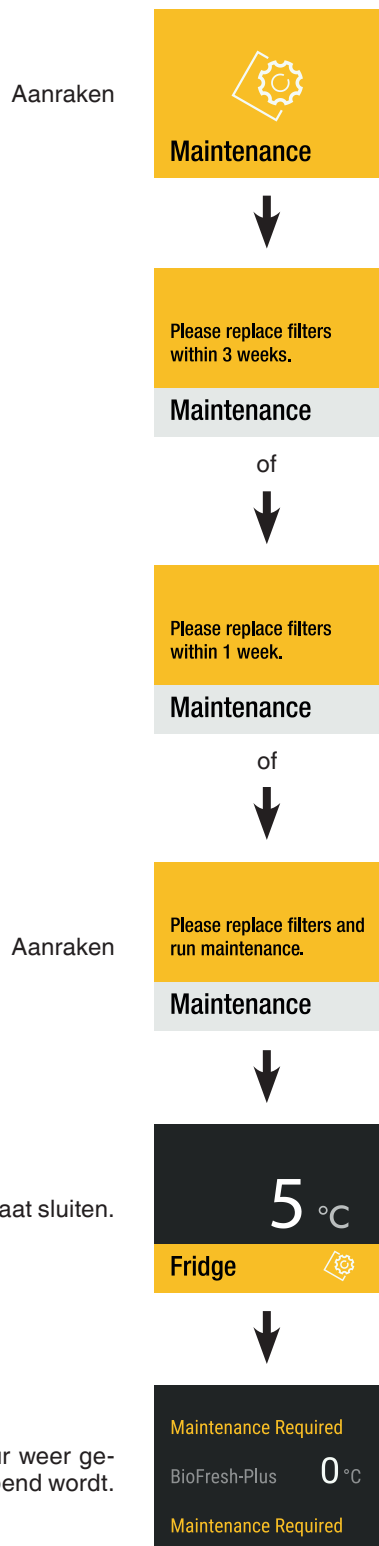

Het waterfilter en luchtfilter bij de dealer halen en het onderhoud uitvoeren.

Onderhoudsbevestiging

Aanwijzing

Ijsblokjes voor onderhoudsbegin uit de IceMaker verwijderen.

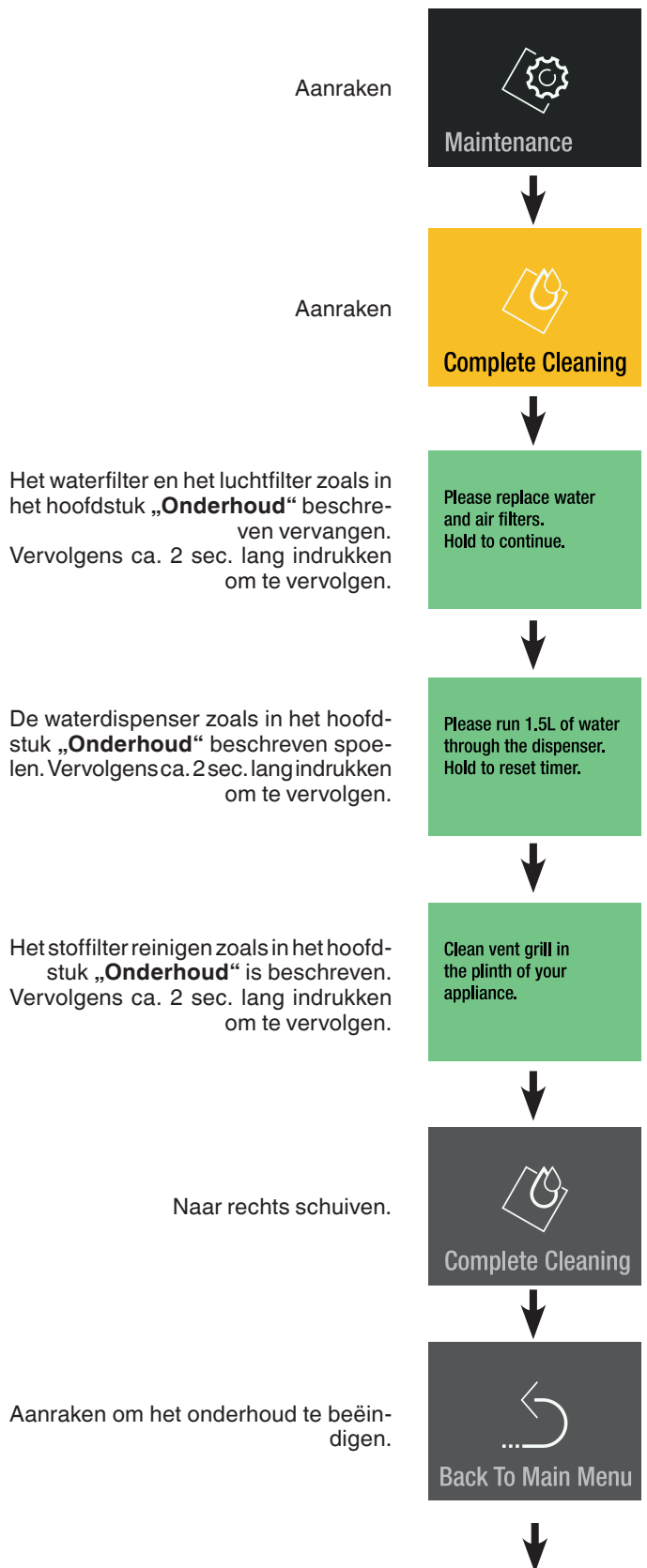

Aanwijzing

De eerste drie charges ijs mogen niet worden genuttigd of gebruikt – er verschijnt een herinnering.

Onderhoudsherinneringen na 3 cycli.

Aanraken



Ijsblokjes uit lade verwijderen en afvoeren.

Aanraken

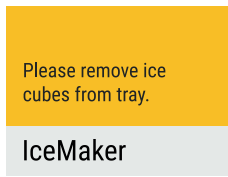

Het display geeft de apparaatinformatie aan.

Naar rechts schuiven.

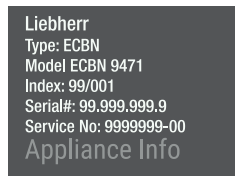

Naar links schuiven.
(Alleen zichtbaar bij aangesloten Smart-DeviceBox.)



Aanraken om dit te verlaten.

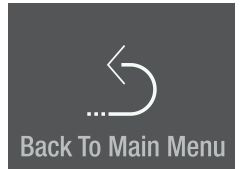

Set-up menu

Bevat de instelling van de lichtintensiteit van het display, taal, units, de activering van de SmartDeviceBox en de apparaatinformatie.

Lichtintensiteit van het display

Aanraken

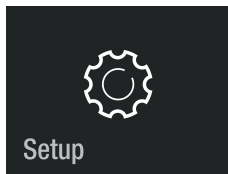

Naar links schuiven.

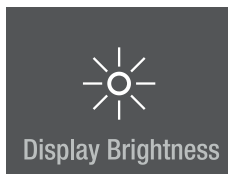

Naar links schuiven.

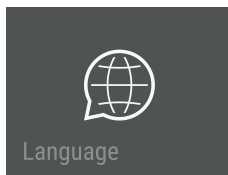

Naar links schuiven.

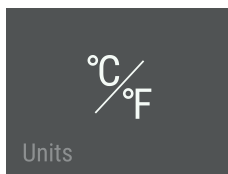

Naar links schuiven.

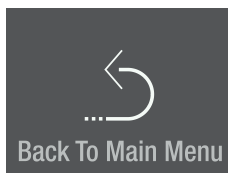

Aanraken

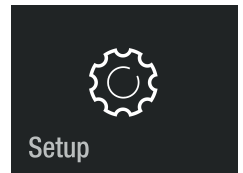

Aanraken

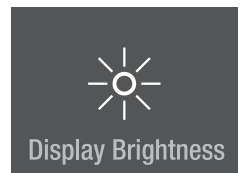

100% = maximale lichtintensiteit.
25% = laagste lichtintensiteit.
Op de gewenste waarde schuiven en aanraken.



Naar links schuiven.

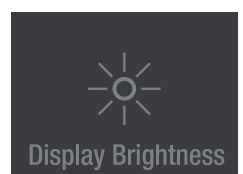

Aanraken om dit te verlaten.

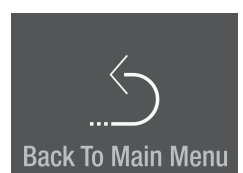

Taal

Aanraken

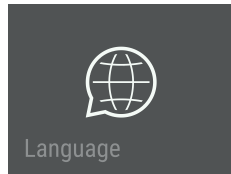

Naar de taal schuiven en aanraken



Beschikbare talen:

- Duits
- Portugees (Brazilië)
- Frans
- Spaans
- Italiaans
- Engels (GB)
- Engels (US)
- Chinees
- Russisch

Twee keer naar links schuiven.

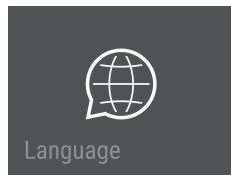

Aanraken om dit te verlaten.

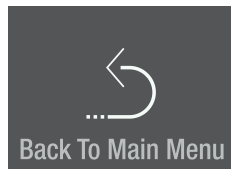

Units

Aanraken

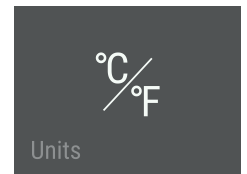

Op de gewenste temperatuureenheid schuiven en aanraken

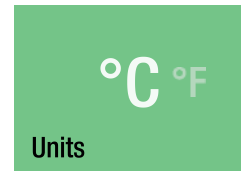

Naar links schuiven.

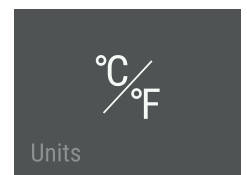

Aanraken om dit te verlaten.

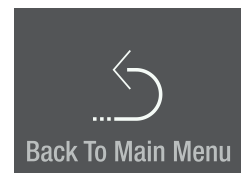

SmartDeviceBox (niet in alle landen bijgevoegd)

Het apparaat is voorbereid voor de integratie in een Smart Home systeem en voor uitgebreide diensten.

Opties kunnen via de SmartDevice-Box geselecteerd worden.

Deze wordt via het MyLiebherr-klantenportaal geactiveerd.

Meer informatie over de beschikbaarheid en voorwaarden alsook de afzonderlijke mogelijkheden zijn te vinden op de website www.smartdevice.liebherr.com/info

De "SmartDevice" app op je smartphone downloaden.

De app op je smartphone starten en de aanwijzingen opvolgen.

SmartDevice-functies zijn niet in alle landen beschikbaar.

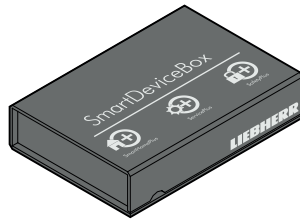
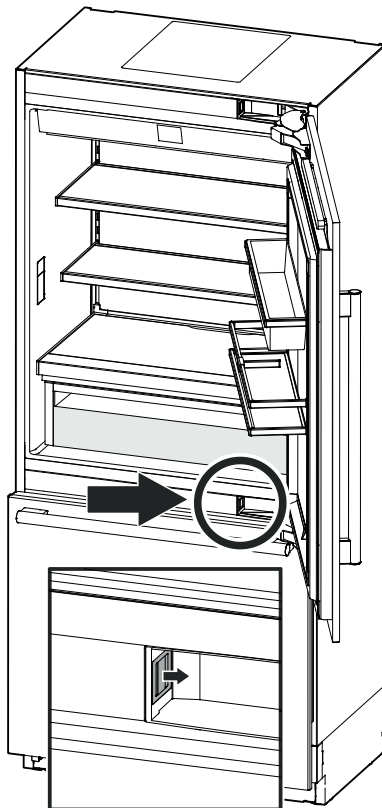

Beschrijving van het SmartDevice-display

SmartDeviceBox is aangesloten.

Hold to configure now.

SDB Inserted

Weergave voor het starten van de WLAN-verbinding.



Connect SDB

Het symbool knippert.

De verbinding met WLAN wordt opgebouwd.



SDB Connecting

De aanmeldgegevens van de router worden weergegeven.

Router_0123456789
01234567890123456

Connecting to:

Het apparaat is met WLAN verbonden.



SDB Connected

Resetten van de verbinding.

Reset SDB connection?
Hold to reset.

Dit bericht informeert over router- of internetproblemen.



No Connection

Alarmmeldingen

Alarm bij openen deur

De deur van het apparaat was langer dan 60 seconden open.

Actie
De deur van het apparaat sluiten.



Foutalarm elektronica

Fout elektronica.
Aanraken



Actie
Contact opnemen met de technische dienst en de weergegeven foutcode mededelen.

Aanraken



Aanraken



Ca. 2 seconden lang indrukken om de foutcode opnieuw af te lezen.



Temperatuuralarm

Aanraken



De binnentemperatuur was te hoog.

Aanraken



Aanraken

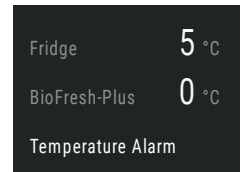

Actie
De kwaliteit van de bewaarde levensmiddelen controleren.

Het weergegeven alarm verdwijnt, zodra de ingestelde temperatuur is bereikt.



Wateralarm

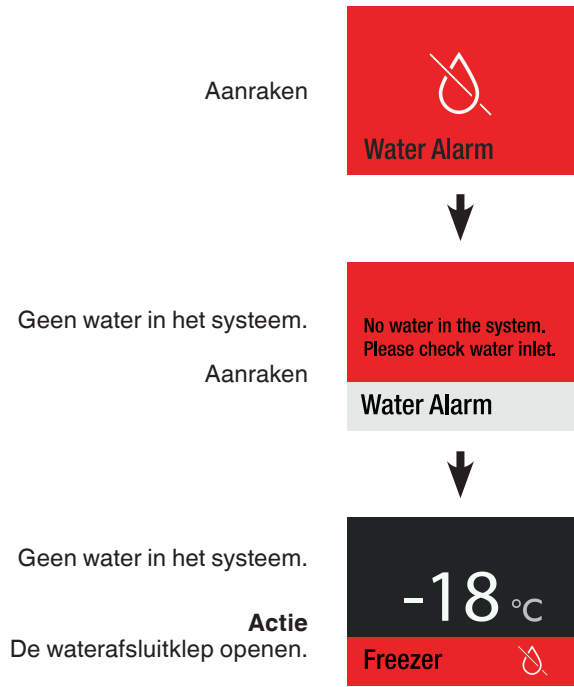

Stroomalarm

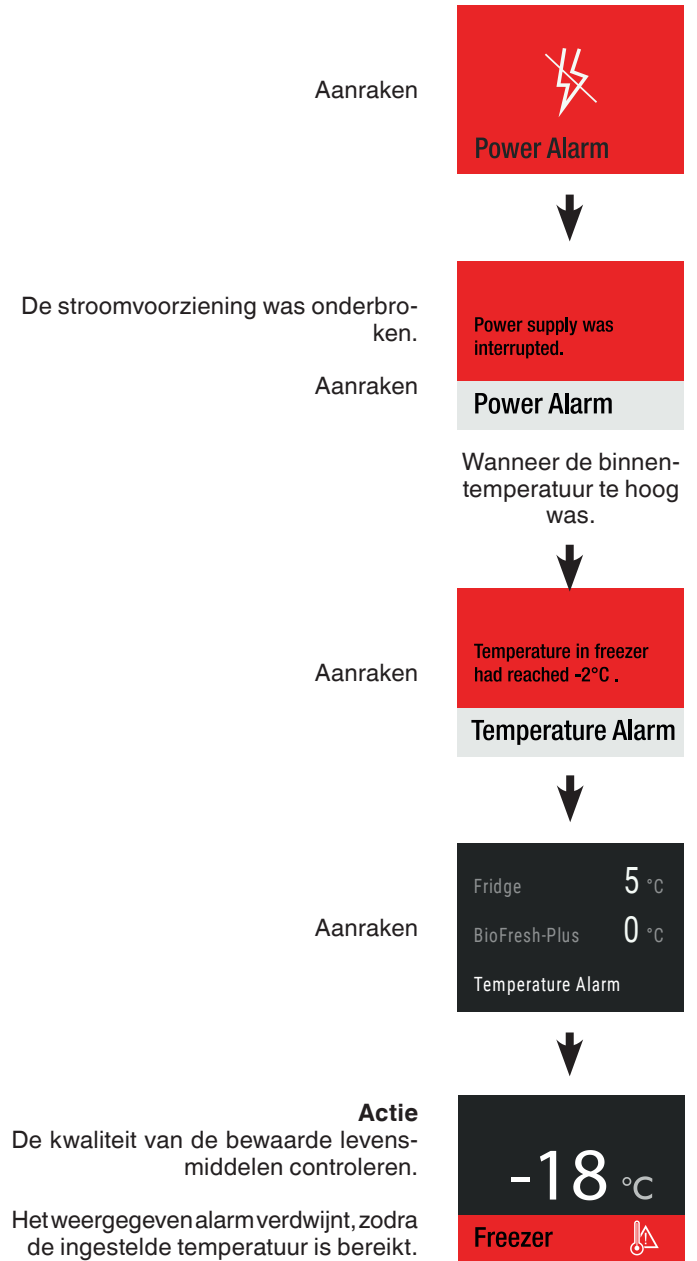

IceMaker-alarm

Aanraken



Actie

Contact opnemen met de technische dienst en de weergegeven foutcode mededelen.

Failure XX0000
Please contact service.
IceMaker is off

Aanraken

IceMaker failure



De IceMaker is gedeactiveerd.
Het is niet nodig om de koelproducten
in andere apparaten te bewaren.



In het menu wordt de IceMaker nog
steeds als fout weergegeven tot de
fout door de technische dienst gereset
wordt.



Verbindingsfout

Aanraken

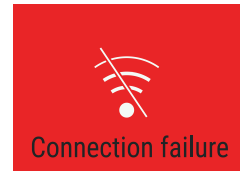

Actie

Contact opnemen met de technische dienst en de weergegeven foutcode mededelen.

Failure XX0000
Please contact service.

Aanraken

Connection failure



De verbinding is gedeactiveerd.
Het is niet nodig om de koelproducten
in andere apparaten te bewaren.



In het menu wordt de verbindingfout
nog steeds als fout weergegeven tot de
fout door de technische dienst gereset
wordt.



Uitrusting

De draagplateaus en deurvakken naar behoefte opnieuw in hoogte rangschikken.



Gevaar voor letsel en beschadiging.

Niet proberen om een draagplateau of een deurvak met erop liggende levensmiddelen te verzetten.

Alleen een leeg draagplateau of een leeg deurvak verzetten.

Draagplateaus verplaatsen

Eruit halen

Het draagplateau optillen en eruit halen.

Erin zetten

De haken van het draagplateau op de gewenste hoogte in de openingen van de strook zetten en het draagplateau naar onder drukken.

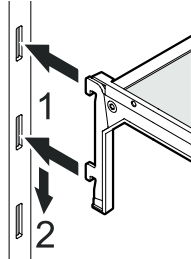
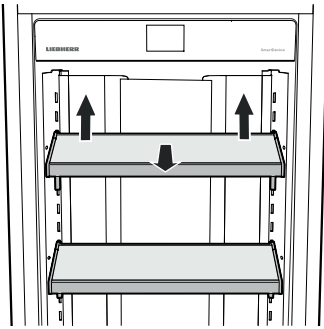

Opbergvakken verplaatsen

Eruit halen

Het deurvak optillen en eruit halen.

Erin zetten

De haken van het deurvak op de gewenste hoogte in de openingen van de strook zetten en het deurvak naar onder drukken.

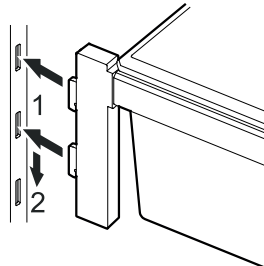
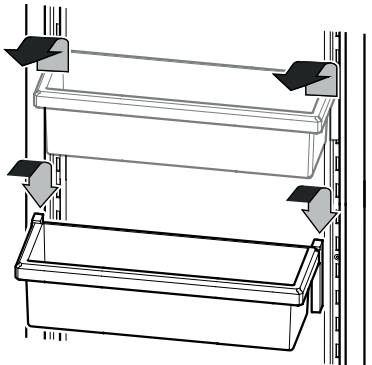

Flessenhouder *

Flessen kunnen bij het openen en sluiten van de deur tegen omvallen beschermd worden.

De flessenhouder in de gewenste positie schuiven.

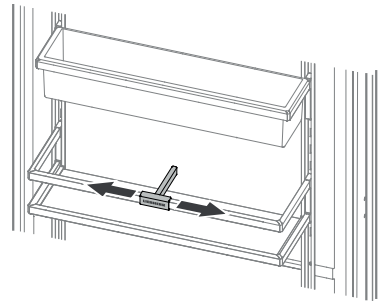

Flessenplateau

Het plateau boven de Bio-Fresh-laden kan gebruikt worden om flessen op te leggen.

Glasplaat wegnemen.

Aanwijzing

Bij het opslaan van hoge flessen (groter dan 230 mm) moet het flessenvak op een hogere positie gezet worden, om botsingen te voorkomen.

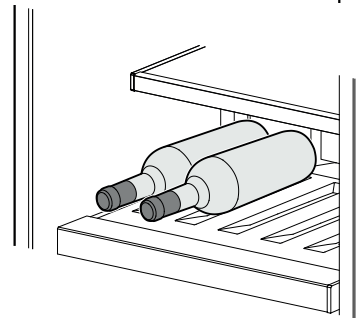
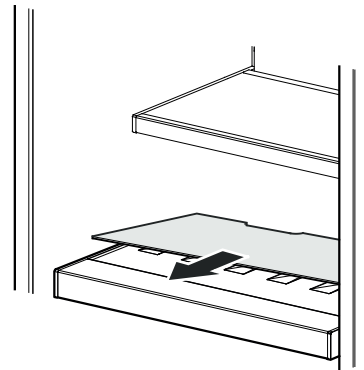

Waterdispenser

Een drinkglas tegen het onderste deel van de dispenser drukken. Het bovenste deel komt eruit en het water stroomt in het glas.

(max. bedieningstijd 2 min →
wachtijd voor hergebruik 4 min)

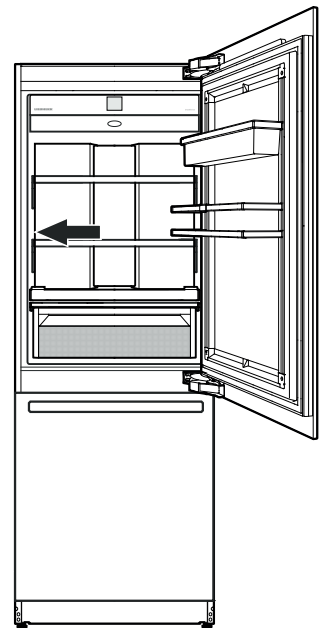
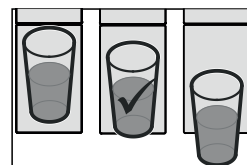
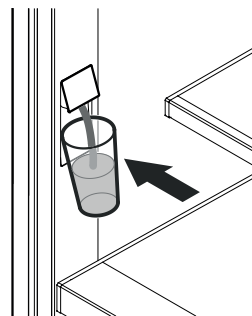

Aanwijzing

De watertemperatuur is afhankelijk van de instelling van het apparaat en de temperatuur van het toegevoerde water.

* afhankelijk van model en uitvoering

BioFresh-Plus-gedeelte

De temperatuur van het BioFresh-Plus-gedeelte passend bij het soort bewaarde levensmiddelen instellen. Zie het hoofdstuk „Temperatuur instellen (BioFresh-Plus-gedeelte)“.

Op 0 °C (fabrieksinstelling) instellen om fruit, groente, vlees, worst of melkproducten te bewaren.

Op -2 °C instellen om vis of zeevruchten te bewaren. De bewaartijd bedraagt maximaal 3 dagen.

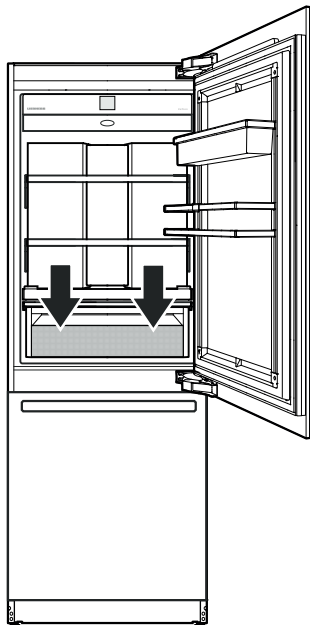

Opmerkingen

- De luchtvochtigheid in de laden is afhankelijk van het vochtigheidsgehalte van de opgeslagen levensmiddelen en van hoe vaak de deur wordt geopend.
- Versheid en kwaliteit van de levensmiddelen bepalen de duur van de bewaartijd.
- Onverpakte dierlijke en plantaardige levensmiddelen apart bewaren en gesorteerd in de laden leggen. Als dit uit plaatsgebrek niet mogelijk is, moeten zulke levensmiddelen worden verpakt. Verschillende soorten vlees van elkaar gescheiden houden. Indien u het vlees afzonderlijk verpakt, kunnen ziektekiemen zich minder snel uitbreiden en voorkomt u vroegtijdig bederf.
- Niet in het BioFresh-Plus-gedeelte horen: harde kaas, aardappels, kouggevoelige groente zoals komkommers, aubergines, avocado's, halfrijpe tomaten, courgettes en kouggevoelige zuidvruchten zoals ananas, bananen, grapefruits, meloenen, manga's, papaja's, enz.

Reinigen



WAARSCHUWING!

- Om mogelijk letsel door een stroomstoot te voorkomen, voor het reinigen van het apparaat de netstekker uit het stopcontact trekken of de zekering uitschakelen.
- Om letsel of schade te voorkomen, voor het reinigen van het apparaat geen stoomreinigingsapparaten gebruiken.
- Om kortsluiting te voorkomen, bij het reinigen van het apparaat erop letten dat er geen reinigingswater in de elektrische componenten dringt. Geen te natte spons of doek gebruiken.
- Oppervlakken die met levensmiddelen en toegankelijke afvoersystemen in aanraking kunnen komen moeten regelmatig worden gereinigd!
- De levensmiddelen uit het apparaat nemen en op een koele plaats bewaren.
- Spoelen resp. reinigen van het watersysteem na 5 dagen zonder gebruik, zie hoofdstuk „Onderhoudsmenu“.
- Draagplateaus en deurvakken wegnemen. Zie hoofdstuk „Uitrusting“.

- De laden verwijderen.

De lade er volledig uittrekken, aan de achterkant optillen en eruit nemen.

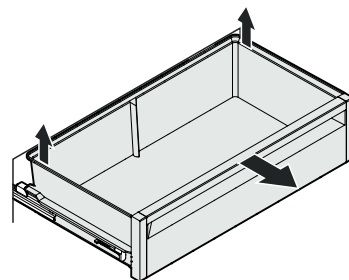

- Vrieslade onder aan de rechter en linker hoek omhoog trekken (1). De houder naar achter schuiven (2). De houder schuin zetten en wegnemen (3).

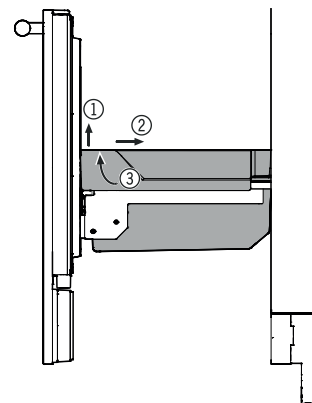

- Om de glasplaat in het vriesgedeelte te reinigen, moet de onderste vrieslade weggenomen worden.

- Binnenruimte en delen van het interieur met lauwwarm water en een beetje schoonmaakmiddel reinigen.

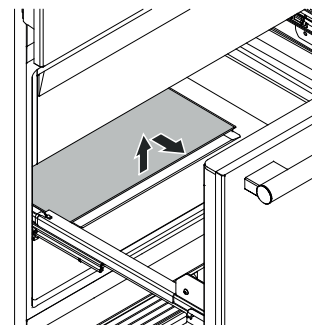

Aanwijzing

Geen schurende/krassende sponzen, geconcentreerde reinigingsmiddelen evenmin als schoonmaakproducten die zand, chloride of zuur bevatten of chemische oplosmiddelen gebruiken.

- De telescooprails alleen met een licht bevochtigde doek reinigen.

Aanwijzing

Er mag geen reinigingswater in de railgeleidingen terechtkomen.

- Alles met een doek goed drogen.
- Het typeplaatje aan de binnenkant van het apparaat nooit beschadigen of verwijderen: het is belangrijk voor de technische dienst.

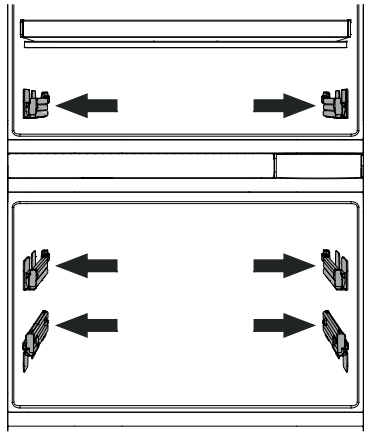

- De laden erin zetten.

De telescooprails helemaal uittrekken. De lade op de rails plaatsen en er volledig inschuiven.

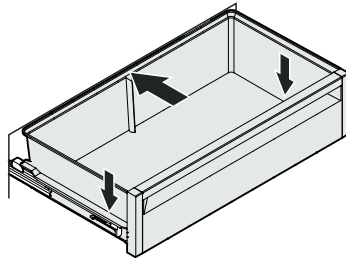

- Alle delen er weer inzetten en de levensmiddelen er weer inleggen. Zie hoofdstuk „**Uitrusting**“.
- Apparaat inschakelen.

Onderhoudsmenu

Het onderhoud kan onafhankelijk van de ingestelde regelmatige intervallen worden uitgevoerd. Het onderhoudsmenu omvat de volgende stappen.

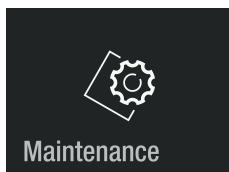

Complete reiniging

Voor het volledig onderhoud van het apparaat.

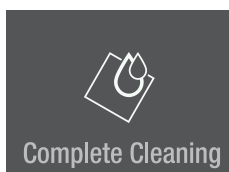

→ Please replace water and air filters. Hold to continue.

→ Please run 1.5L of water through the dispenser. Hold to reset timer.

→ Clean vent grill in the plinth of your appliance.

Waterdispenser reinigen

Om de watervoorziening te onderbreken om de afvoer van de waterdispenser te reinigen.



→ Please clean water dispenser. Hold to activate water dispenser.

Nieuw waterfilter

Om te spoelen en om de onderhoudsinterval te resetten.

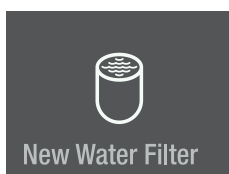

→ Please replace water filter. Hold To continue.

→ Please run 1.5L of water through the dispenser. Hold to reset timer.

Nieuw luchtfilter

Om de onderhoudsinterval te resetten.

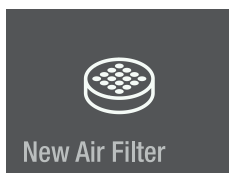

→ Please replace air filter. Hold to reset timer.

Leiding spoelen

Om de waterdispenser te spoelen wanneer hij langere tijd niet gebruikt is.

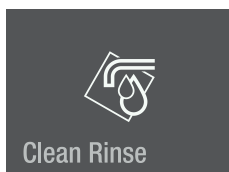

→ Please run 1.5L of water through the dispenser.

Terug naar het hoofdmenu.

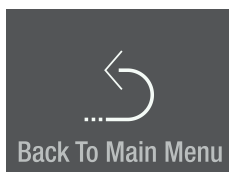

Onderhoud

Nieuw waterfilter

Het ingebouwde waterfilter neemt afzettingen in het water op en reduceert de chloorsmaak.

Aanwijzing

Om een reductie van de waterdoorstroming van de waterdispenser te voorkomen, moet het waterfilter minstens in de aangegeven onderhoudsintervallen worden vervangen.

Bij een merkbare vermindering van de waterdoorstroming moet het waterfilter vroeger worden vervangen.

Aanwijzing

Bij het wegnemen of erin zetten van het filter is het niet nodig de watertoevoer uit te schakelen.

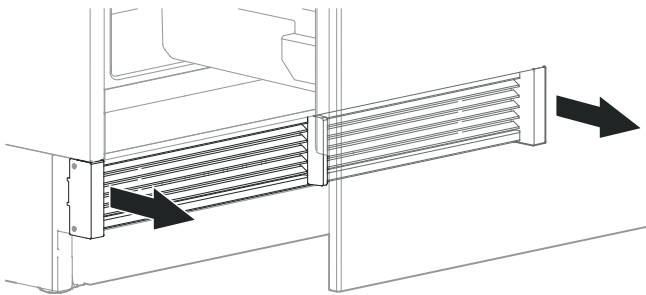

Het ventilatierooster eraf nemen.

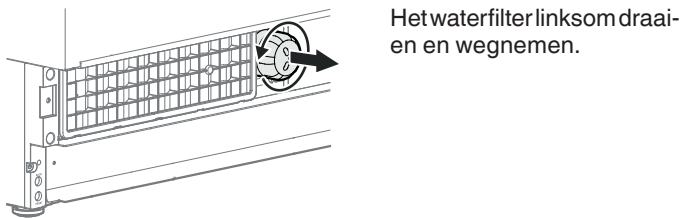

Het waterfilter linksom draaien en wegnemen.

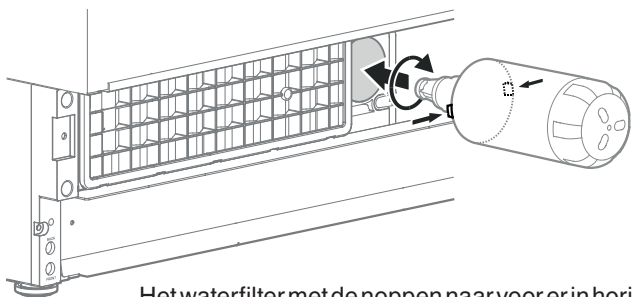

Het waterfilter met de noppen naar voor erin in horizontale positie tot de aanslag inschuiven en rechtsom draaien tot het vastklikt.

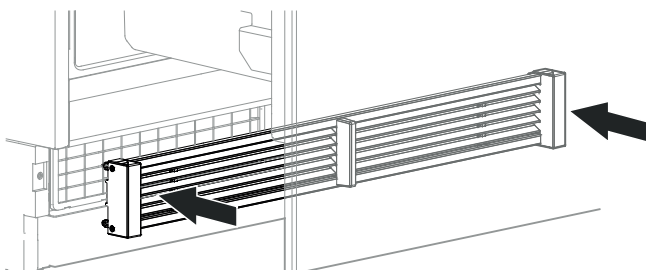

Het ventilatierooster monteren.

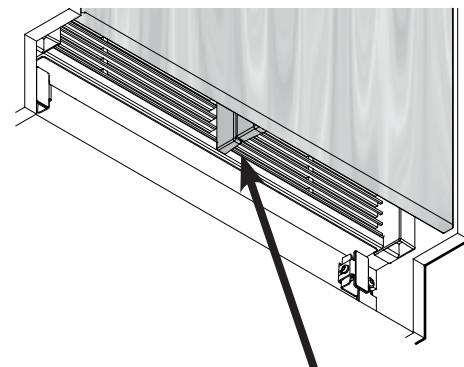

Controleren of er tussen de luchtscheider van het apparaat en de luchtscheider van de deur geen spleet zit.

Aanwijzing

Bij verkeerde montage van het ventilatierooster ontstaat een spleet.

Aanraken



Ca. 2 sec. indrukken.

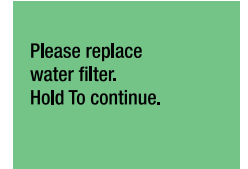

Ca. 2 sec. indrukken.

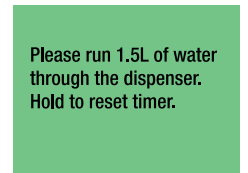

Ca. 1,5l water door de dispenser spoelen en afvoeren.

De periode voor het vervangen van het waterfilter wordt gereset.

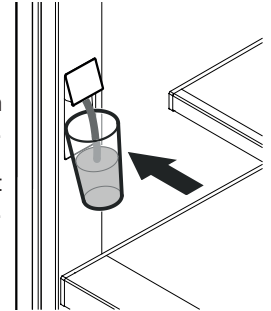

3 keer naar links schuiven.



Aanraken om het menu te verlaten.

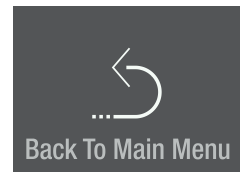

Waterdispenser reinigen

De opening van de dispenser en de omgeving kunnen worden gereinigd zonder het apparaat van het stroomnet los te koppelen.

Aanraken



Bericht

De watervoorziening is nu onderbroken.

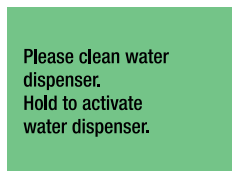

- Het onderste deel van de dispenser naar binnen drukken, zodat het bovenste deel eruit steekt.
- De waterafvoer en de omgeving reinigen.
- Het onderste deel van de dispenser loslaten.



Ca. 2 sec. indrukken.

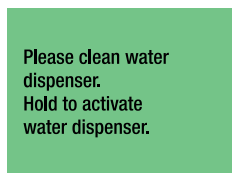

De waterdispenser is weer klaar voor gebruik.

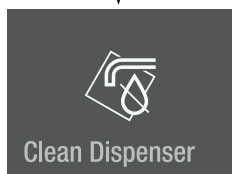

Wanneer de waterdoorstroming niet meer gelijkmatig is, moet de perlator worden vervangen (zie de contactgegevens op de achterkant van deze handleiding).

Nieuw luchtfilter

Het luchtfilter absorbeert geurtjes aan de binnenkant van het apparaat. Het moet minstens in de aangegeven onderhoudsintervallen worden vervangen.

Aanraken

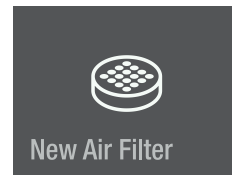

Bericht

Please replace air filter. Hold to reset timer.

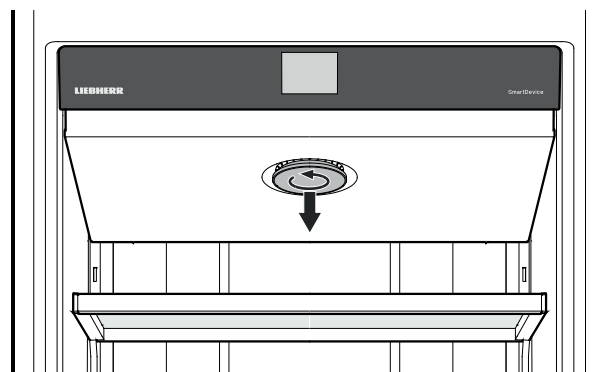

De afdekking linksom draaien en verwijderen.

Het luchtfilter linksom draaien en eraf nemen.

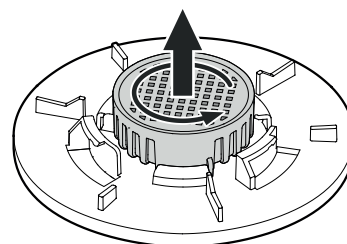

Het nieuwe luchtfilter erin zetten en rechtsom draaien tot het vastklikt.

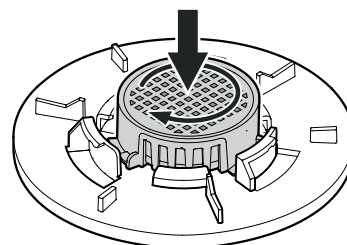

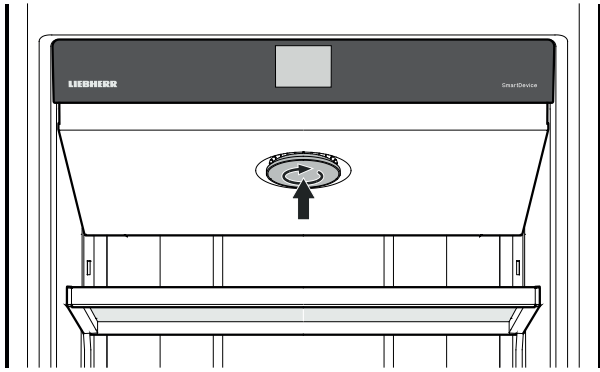

De afdekking erin zetten en rechtsom draaien tot deze vastklikt.

Ca. 2 sec. indrukken.
De onderhoudsinterval voor het vervangen van het luchtfilter wordt gereset.



Twee keer naar links schuiven.

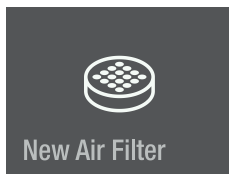

Aanraken om het menu te verlaten.

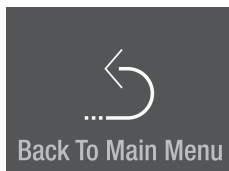

Spoeling reinigen

Wanneer de waterdispenser een week of langer niet gebruikt is, moet u de buisleiding spoelen.

Aanraken



Bericht

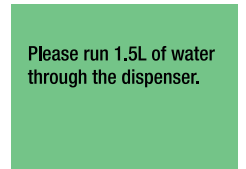

Ca. 1,5l water door de dispenser spoelen en afvoeren.

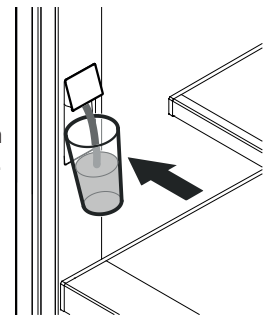

Ca. 2 sec. indrukken.

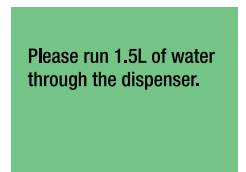

Naar links schuiven.

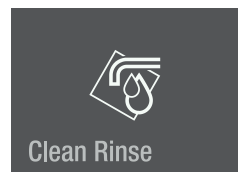

Aanraken om het menu te verlaten.

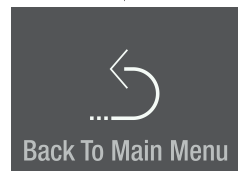

Stoffilter reinigen

Het stoffilter in het plintgedeelte minstens met de aangegeven onderhoudsintervallen reinigen.

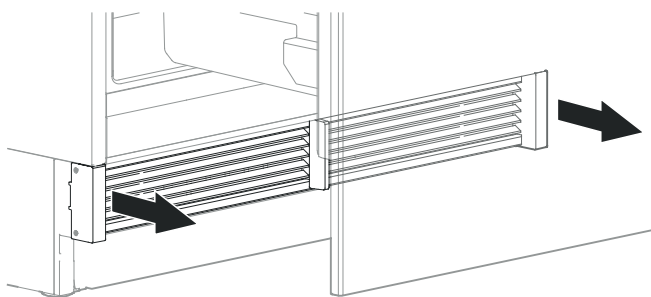

Het ventilatierooster eraf nemen.

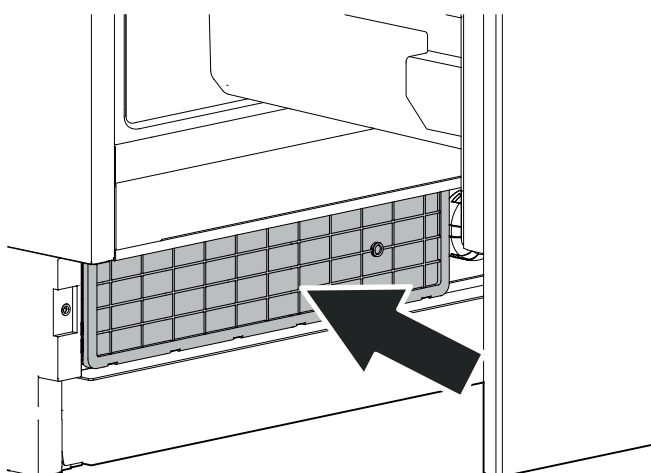

Het stoffilter met een stofzuiger reinigen.

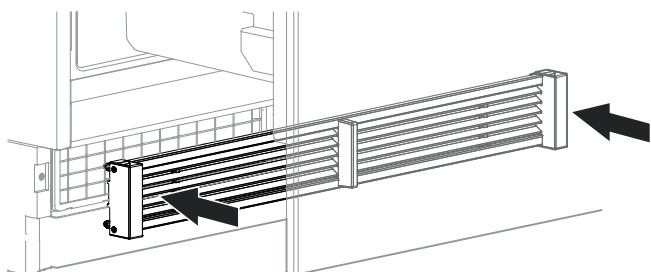

Het ventilatierooster monteren.

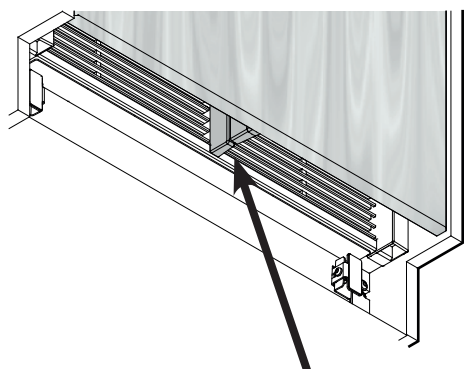

Controleren of er tussen de lichtscheider van het apparaat en de lichtscheider van de deur geen spleet zit.

Aanwijzing

Bij verkeerde montage van het ventilatierooster ontstaat een spleet.

Extra functies

BioFresh temperatuuraanpassing
BioFresh-Plus temperatuuraanpassing
Instelling van de waterdruk
Verwarmingscontrole (alleen ECBN 9673 / ECBN.. 99.3)
Handmatig activeren van de ontdooifunctie
Terugzetten in de fabrieksinstelling
DemoMode

Aanraken

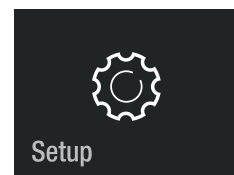

Naar rechts schuiven.

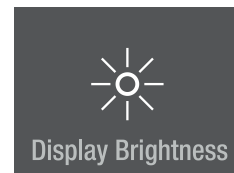

Ca. 2 sec. indrukken

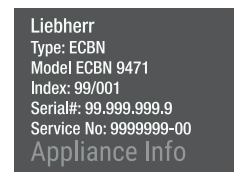

Naar links of rechts schuiven.
Code **151** invoeren.
Wanneer een verkeerde code ingevoerd, dan gaat de weergave terug naar de apparaat informatie.

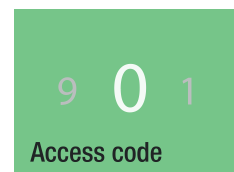

Door het menu navigeren.

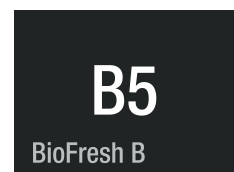

BioFresh temperatuuraanpassing (rechterzijde van de lade)

De temperatuur in de lade wordt constant op ca. 0 °C gehouden. Ze kan iets warmer of kouder worden ingesteld.



Bij de waarden B4 - B1 kan de temperatuur in de vakken onder 0 °C dalen Levensmiddelen kunnen bevriezen.

Aanwijzing

Niet meer dan één stap verhogen of verlagen. De dagen erna de temperatuur in het BioFresh-Plus-gedeelte controleren. Wanneer de temperatuur nog niet naar wens is, de waarde nogmaals met een stap verhogen of verlagen.

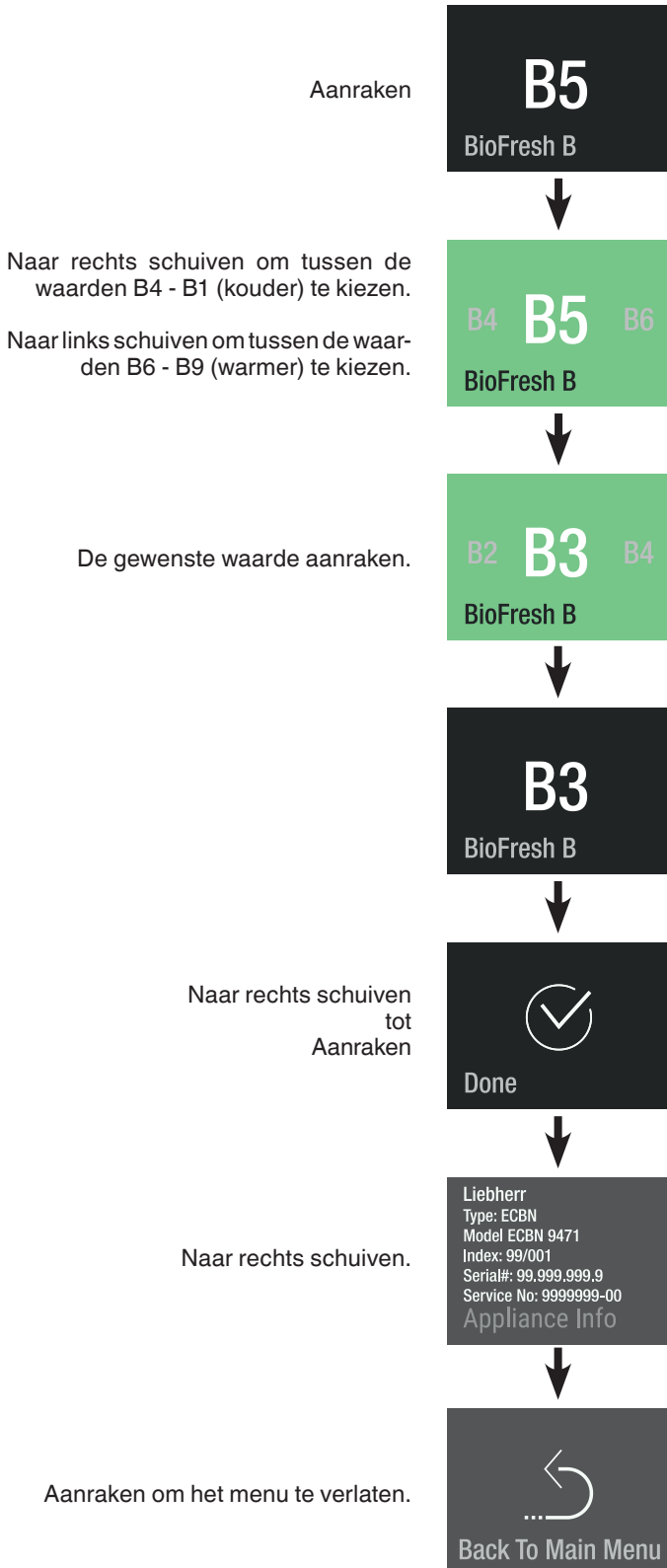

BioFresh-Plus temperatuuraanpassing (linkerzijde van de lade)

De temperatuur in de lade is op 0 °C of op -2 °C instelbaar. Beide vaste temperatuurinstellingen kunnen elk op iets warmer of kouder worden ingesteld.

Aanwijzing

Niet meer dan één stap verhogen of verlagen. De dagen erna de temperatuur in het BioFresh-Plus-gedeelte controleren. Wanneer de temperatuur nog niet naar wens is, de waarde nogmaals met een stap verhogen of verlagen.

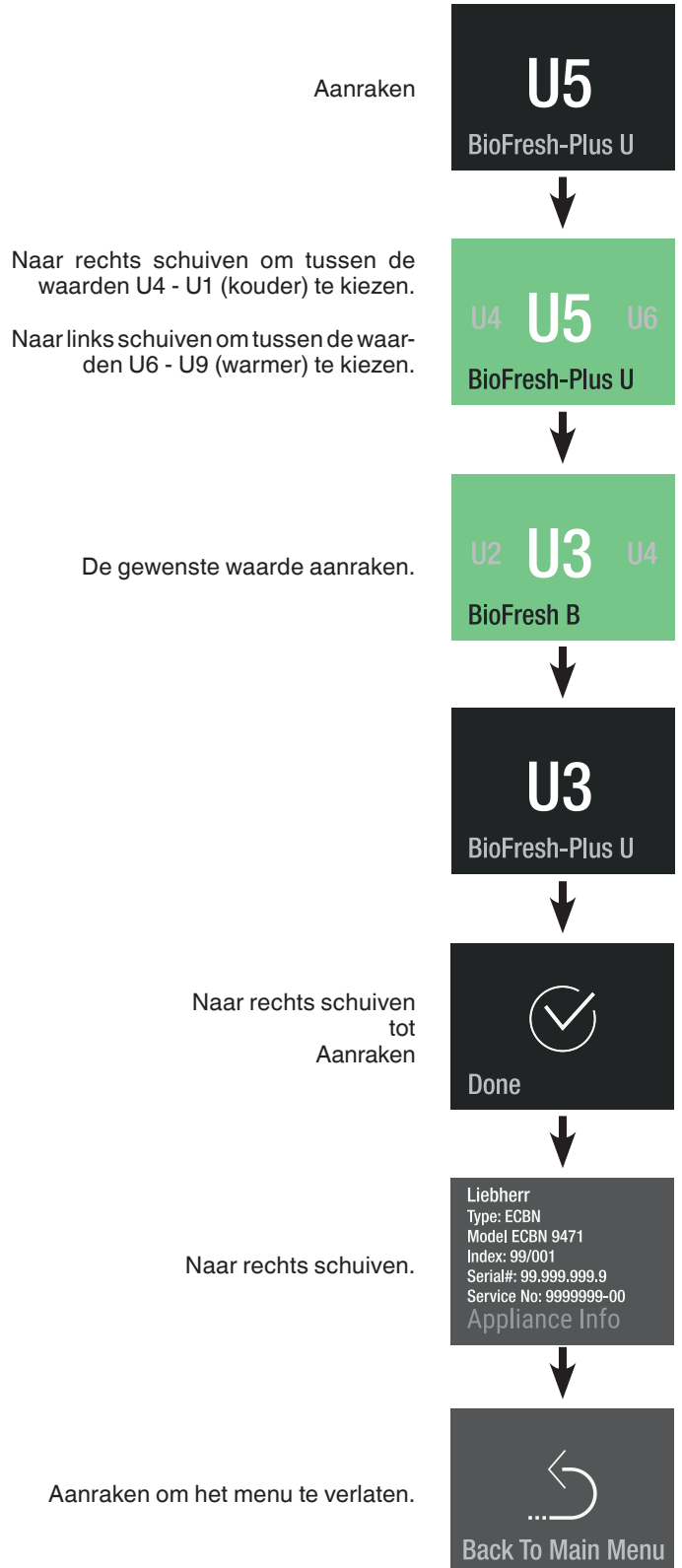

Waterdruk

Zijn de door de IceMaker geproduceerde ijsblokjes te klein (de eerste partijen zijn altijd kleiner), kan de hoeveelheid instromend water worden ingesteld.

Verwarmingscontrole (alleen ECBN 9673 / ECBN.. 99.3)

Wanneer zich condenswater vormt op de afdichting van de deuren van het koelgedeelte, kan dit door de afdichtingsverwarming worden verholpen.

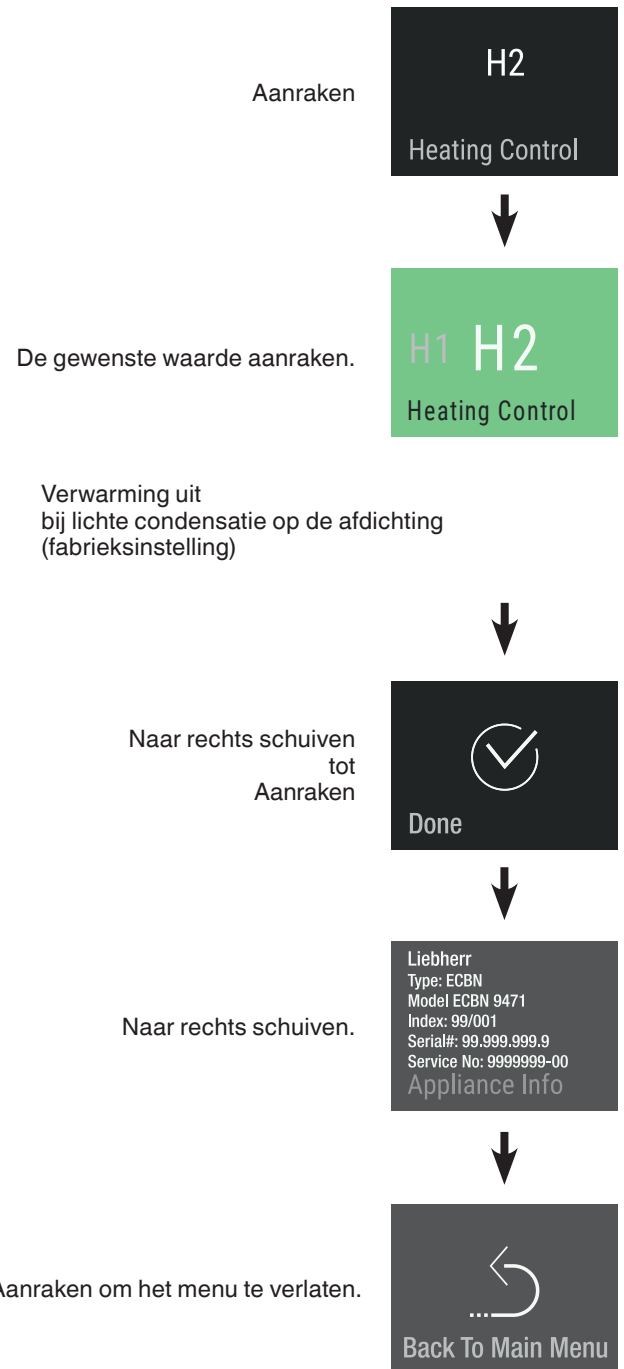
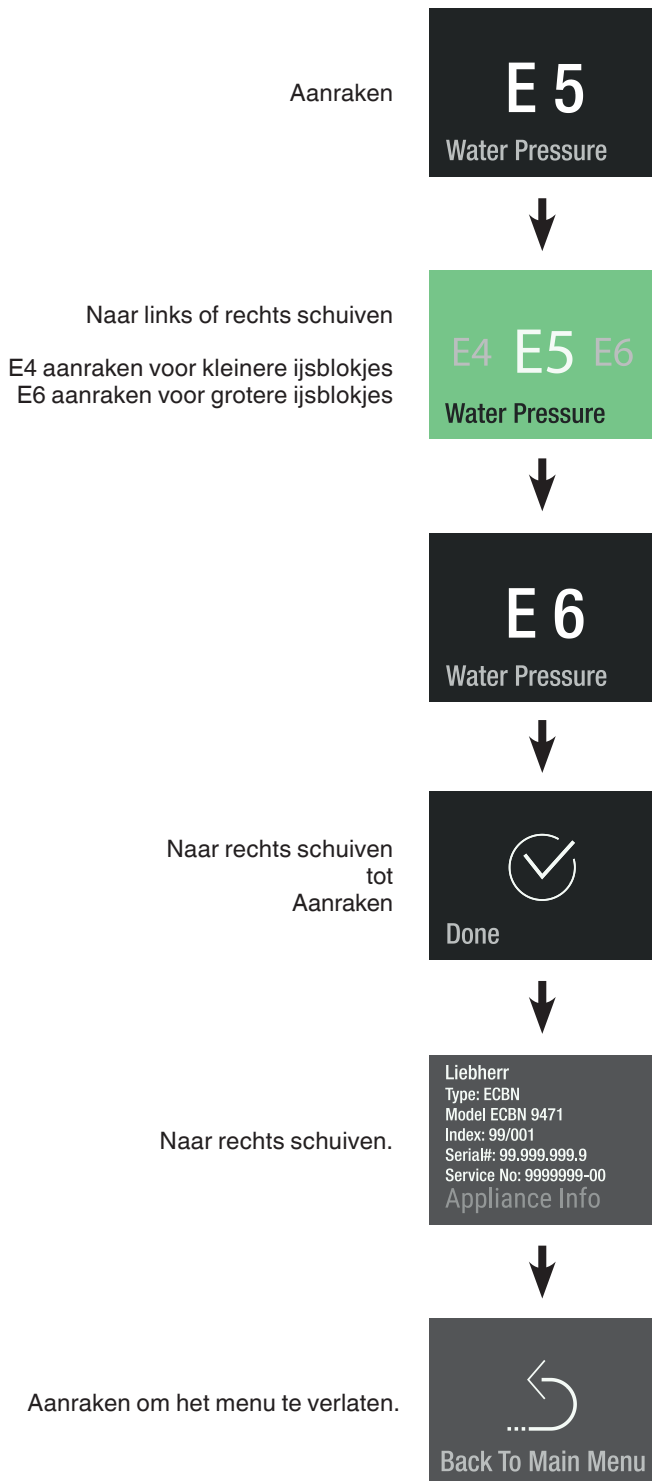

Aanwijzing

Niet meer dan één stap verhogen. Wanneer de ingestelde waarde te hoog is, kan de ijsblokeshouder van de IceMaker overlopen.

De grootte van de ijsblokjes de volgende dagen controleren. Wanneer de ijsblokjes nog kleiner dan gewenst zijn, de waarde nog een keer een stap verhogen.

Handmatige ontthooing

Het apparaat ontthooit automatisch. Voor servicetoepassingen kan de ontthooifunctie handmatig geactiveerd worden.

vriesgedeelte

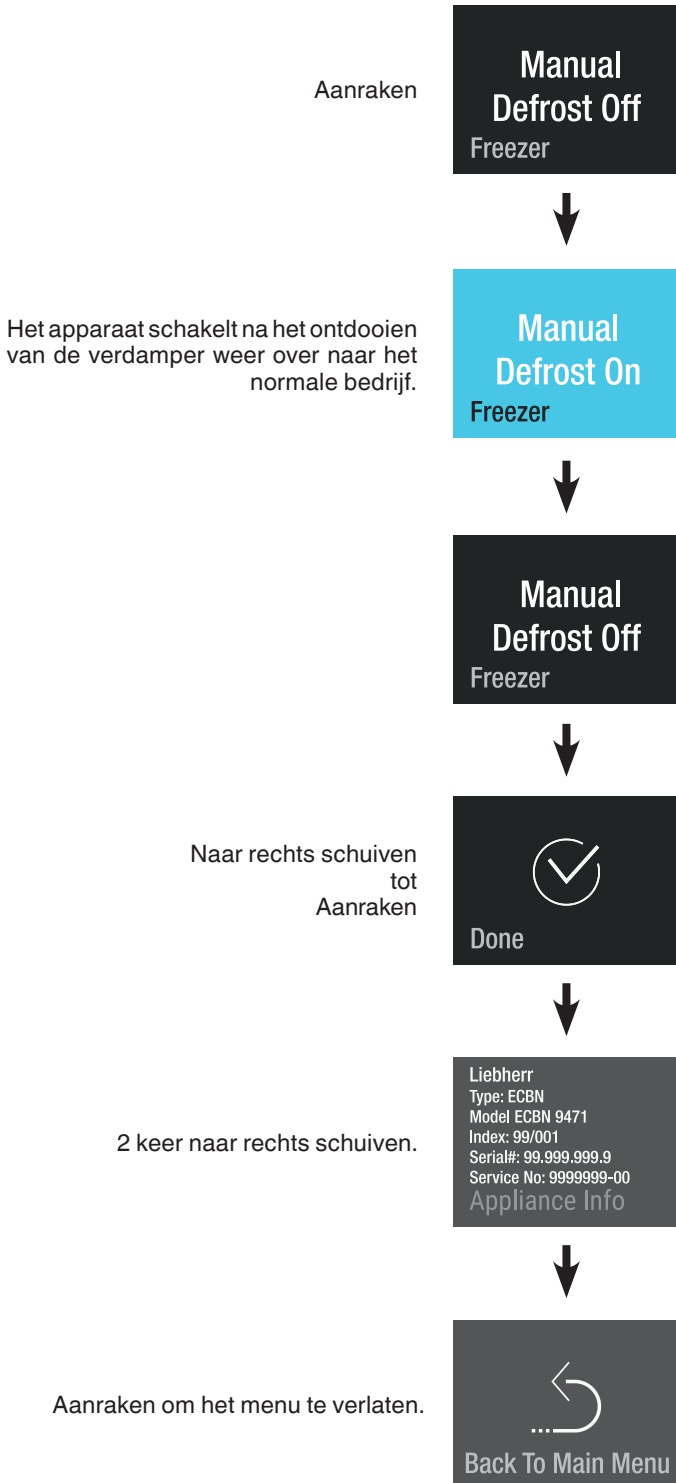

koelgedeelte

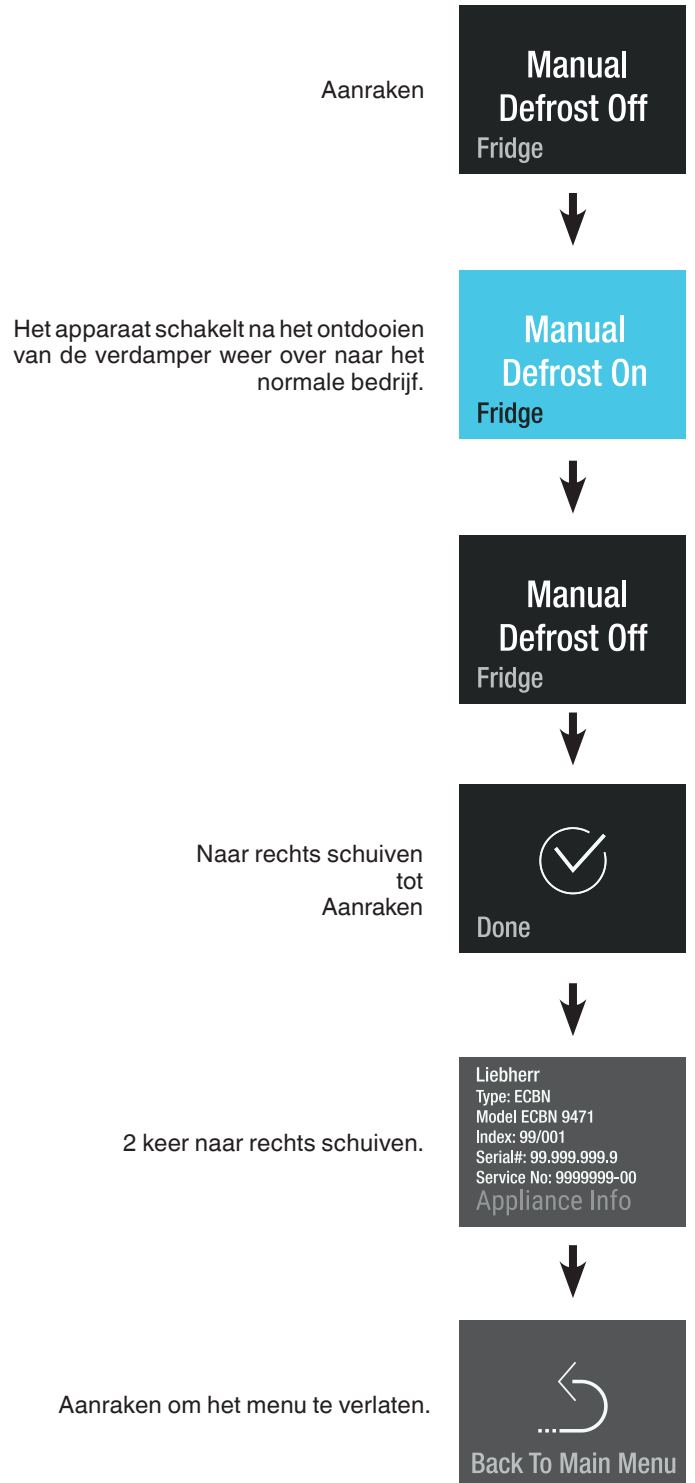

Resetten

Met deze functie kan de elektronische besturing op de fabrieksinstellingen teruggezet worden.

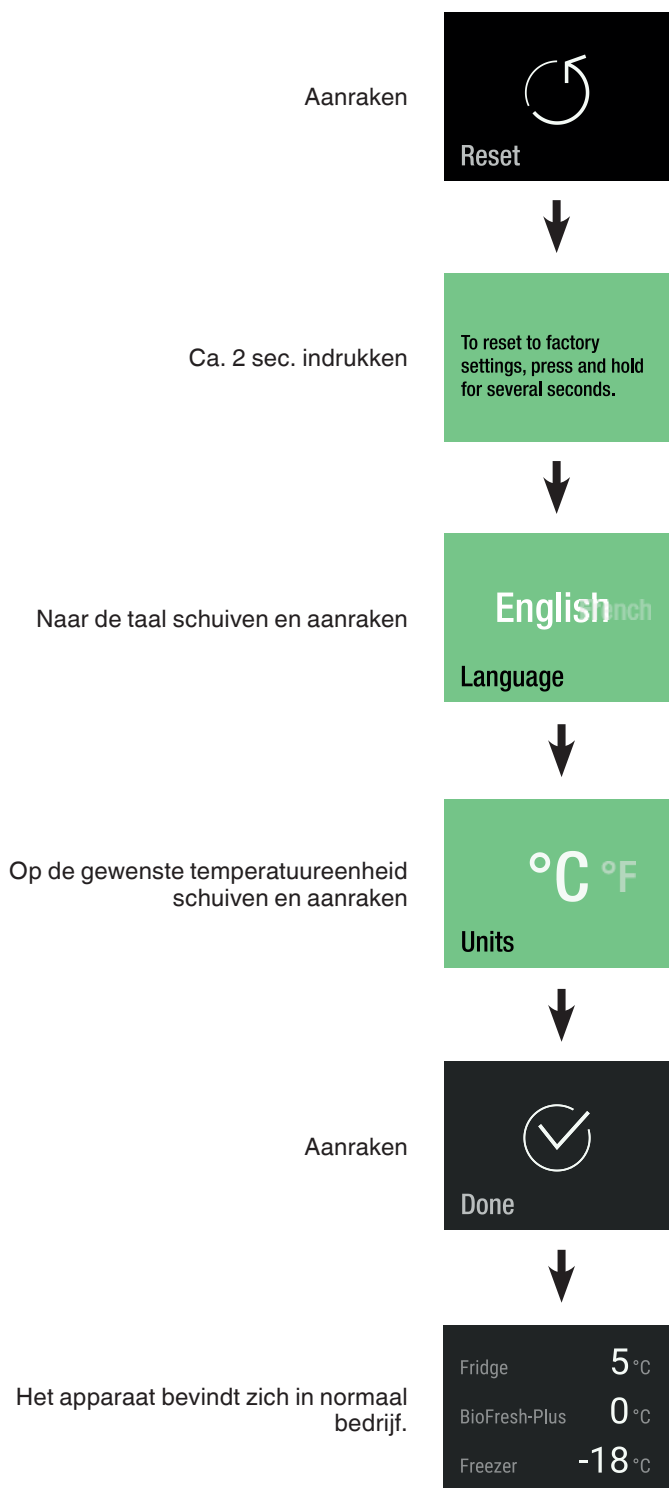

DemoMode

De DemoMode kan worden geactiveerd om het apparaat op beurzen of in verkooppriimten te presenteren als bij normaal bedrijf.

DemoMode activeren

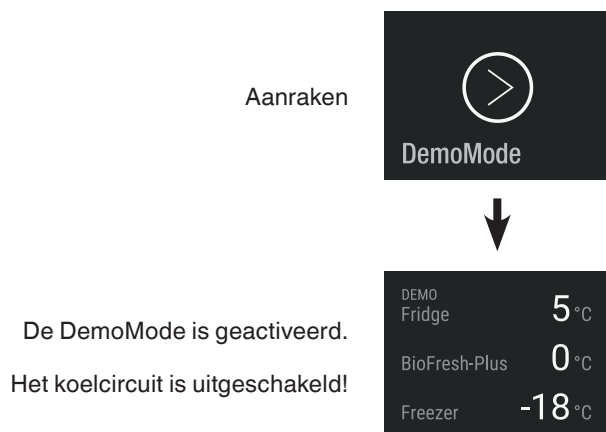

DemoMode deactiveren

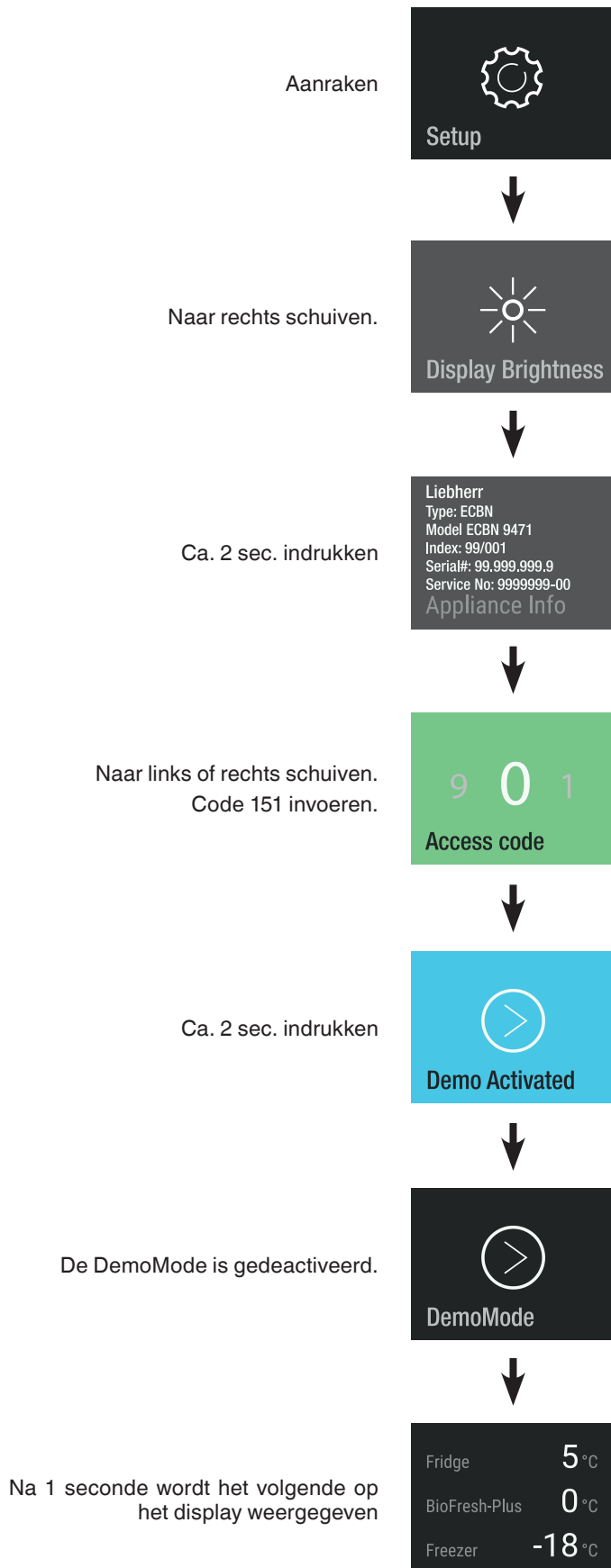

Energie besparen

- Altijd voor een goede luchttoevoer en -afvoer zorgen. Ventilatieopeningen resp. -roosters niet afdekken.
- Ventilatorluchtspleten altijd vrij houden.
- Het apparaat niet opstellen in direct zonlicht en ook niet naast een fornuis, verwarming of dergelijke.
- Het energieverbruik is afhankelijk van opstellingsomstandigheden bijv. de omgevingstemperatuur.
- Het apparaat zo kort mogelijk openen.
- De levensmiddelen soort bij soort zetten.
- Alle levensmiddelen goed verpakt en afgedekt opslaan. Rijpvorming wordt vermeden.
- Warme gerechten erin leggen: eerst laten afkoelen tot kamertemperatuur.
- Diepvriesproducten in de koelruimte laten ontdooien.
- Bij langere vakanties koelgedeelte legen en uitschakelen.

Storing

De volgende storingen kunt u zelf opsporen en verhelpen:

Het apparaat werkt niet. Controleer:

- of het apparaat is ingeschakeld,
- of de stekker goed in het stopcontact zit,
- of de zekering in de meterkast nog goed is.

Het apparaat maakt te veel lawaai. Controleer:

- of het apparaat stabiel staat,
- of meubels/voorwerpen naast het apparaat door het draaiende aggregaat aan het trillen worden gebracht. Houd er rekening mee dat stromingsgeluiden in het koelmiddelcircuit en ventilatorgeluiden niet te vermijden zijn.

De temperatuur is niet laag genoeg. Controleer:

- of u de temperatuur goed hebt ingesteld (zie onder „Temperatuur instellen“),
- of er te grote hoeveelheden verse levensmiddelen in het apparaat gelegd werden,
- of de losse thermometer de juiste waarde aangeeft,
- of de ventilatie in orde is,
- of het apparaat te dicht bij een warmtebron staat.

Neem, indien geen van de bovengenoemde oorzaken van toepassing zijn en u de storing niet zelf verhelpen kunt, contact op met de dichtstbijzijnde technische dienst van de leverancier van het apparaat. Geef de volgende gegevens op het typeplaatje door: de typeaanduiding (1), het servicenummer (2) en het apparaatnummer (3).

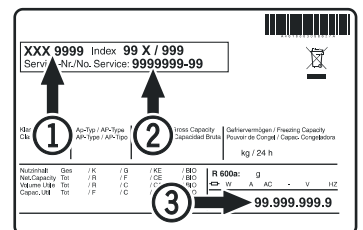

De positie van het typeplaatje is te vinden in het hoofdstuk „Beschrijving van het apparaat“.

Buiten werking stellen

Wilt u het apparaat voor langere tijd buiten werking stellen:

De IceMaker deactiveren als beschreven in het hoofdstuk "Uitschakelen van de IceMaker".

Schakel het dan uit, trek de stekker uit het stopcontact of draai de zekeringen in de meterkast eruit.

Reinig het apparaat en laat de apparaatdeur open staan om geurvorming te voorkomen.

Het apparaat voldoet aan alle van toepassing zijnde veiligheidsbepalingen en de EU-richtlijnen 2014/35/EU, 2014/30/EU, 2009/125/EG en 2011/65/EU.



Liebherr Hausgeräte Lienz GmbH

Dr.-Hans-Liebherr-Strasse 1

A-9900 Lienz

Österreich

www.liebherr.com
