

7083 478-00

(E)CBN 8872

V: 01_2025

LIEBHERR

A figyelmeztetések besorolása

⚠ VESZÉLY	olyan közvetlenül veszélyes helyzetet jelöl, amelynek következménye halál vagy súlyos testi sérülés, amennyiben nem kerül el.
⚠ FIGYELMEZTETÉS	olyan veszélyes helyzetet jelöl, amelynek következménye halál vagy súlyos testi sérülés lehet, amennyiben nem kerül el.
⚠ VIGYÁZAT	olyan veszélyes helyzetet jelöl, amelynek következménye könnyű vagy közepes testi sérülés lehet, amennyiben nem kerül el.
FIGYELEM	olyan veszélyes helyzetet jelöl, amelynek következménye dologi kár lehet, amennyiben nem kerül el.
Útmutatás	hasznos tudnivalókat és tippeket jelöl.

Biztonsági útmutatások és figyelmeztetések

- **FIGYELMEZTETÉS:** Ne zárja le a készülék házán vagy a beépített házon lévő szellőzőnyílásokat.
- **FIGYELMEZTETÉS:** A leolvasztás gyorsítása érdekében ne használjon a gyártó ajánlásától eltérő mechanikus berendezéseket vagy más eszközöket.
- **FIGYELMEZTETÉS:** Ne rongálja meg a hűtőkört.
- **FIGYELMEZTETÉS:** Ne üzemeltessen olyan elektromos készüléket a hűtőrekeszben, amely nem felel meg a gyártó által ajánlott típusnak.
- **FIGYELMEZTETÉS:** A hálózati kábel a készülék felállítása során nem sérülhet meg.
- **FIGYELMEZTETÉS:** Elosztókat, valamint más elektromos készülékeket (mint pl. halogén trafókat) nem szabad a készülékek hátulján elhelyezni és üzemeltetni.
- **FIGYELMEZTETÉS:** Sérülésveszély elektromos áramütés által! A burkolat alatt feszültség alatt álló elemek találhatóak. A belső LED világítást csak az ügyfélszolgálattal vagy megfelelően képzett szakemberrel cseréltesse ki, vagy javíttassa meg.
- **FIGYELMEZTETÉS:** Sérülésveszély a LED lámpa által. A LED világítás fényintenzitása az RG 2 lézerosztálynak felel meg. Ha a borítás meghibásodott: közvetlen közélről ne nézzenek optikai lencsékkel közvetlenül a világításba. Ellenkező esetben a szem megsérülhet.
- **FIGYELMEZTETÉS:** Ezt a készüléket a használati utasításnak (beépítési utasításnak) megfelelően kell rögzíteni a hiányos stabilitásból fakadó veszélyek kizárása érdekében.

- A lábamatot, fiókokat, ajtókat stb. ne használja fellépőként vagy letámasztáshoz.
- A jelen készüléket legalább 8 éves gyermekek, valamint csökkent fizikai, érzékszervi vagy mentális képességű személyek akkor használhatják, ha felügyelet alatt állnak, vagy a készülék biztonságos használatával kapcsolatban eligazításban részesültek, és megértették az ebből eredő veszélyeket. Gyermekek nem játszhatnak a készülékkel. A tisztítást és a felhasználói karbantartást nem végezhetik olyan gyermekek, akik nem állnak felügyelet alatt. 3 év feletti és 8 év alatti gyermekek a hűtő-/fagyasztókészülék be- és kipakolását végezhetik.
- Ne tároljon a készülékben robbanóképes anyagokat, például éghető hajtógázos aeroszolos palackot.
- A személyi sérülések és dologi károk elkerülése érdekében a készüléket két személynek kell felállítania.
- Kicsomagolás után ellenőrizze, nem sérült-e meg a készülék. Sérülések esetén vegye fel a kapcsolatot a szállítóval. Ne csatlakoztassa a készüléket a feszültségellátáshoz.
- Kerülni kell a bőr hosszabb ideig tartó érintkezését hideg felületekkel (pl. hűtött/fagyasztott áru). Szükség esetén tegyen óvintézkedéseket (pl. kesztyű).
- Az étkezési jeget, különösen a vízjeget vagy jégkockákat a kivétel után ne azonnal és ne túl hidegen fogyasszák. Az alacsony hőmérsékletek miatt égési sérülések veszélye áll fenn.
- Ne fogyasszon túltárolt élelmiszereket, ezek ételmérgezést okozhatnak.
- A készülék javítását vagy beavatkozásokat a készüléken kizárólag a ügyfélszolgálattal vagy képzett szakemberrel végeztessen. Ugyanez érvényes a hálózati csatlakozóvezeték cseréjére is.
- A készülék javítását vagy beavatkozásokat a készüléken kizárólag láthatóan kihúzott hálózati csatlakozódugasz mellett végezzen.
- A készüléket kizárólag a használati utasítás szerint szerelje fel, csatlakoztassa és ártalmatlanítsa.
- Zavar esetén húzza ki a hálózati csatlakozódugaszt vagy kapcsolja le a biztosítékot.
- A hálózati kábelt kizárólag a csatlakozódugasz kihúzásával válassza le a hálózatról. Ne húzza a kábelnél fogva.

- Zárható készülékeknél a kulcsot ne tárolja a készülék közelében, valamint gyermekek által elérhető helyen.
- A készülék csak zárt helyiségekben való használatra készült. A készüléket ne használja a szabadban, illetve nedves helyen vagy fröccsenő víznek kitett területen.
- A belső LED világítást ne használja a helyiség megvilágítására. A belső LED világítás a készülékben a készülék belsejének megvilágítására szolgál.
- A készülék belsejében kerülni kell a nyílt láng vagy gyújtóforrások használatát.
- Az alkoholos italokat vagy egyéb alkoholt tartalmazó göngyöleget kizárólag szorosan lezárva kell tárolni.

A készüléken található szimbólumok

	A szimbólum a kompresszoron található. A kompresszorban lévő olajra vonatkozik és a következő veszélyre hívja fel a figyelmet: Lenyelés és a légutakba jutás esetén halálos lehet. Ez a figyelmeztetés csak az újrahasznosítás vonatkozásában bír jelentőséggel. Normál üzem mellett nem áll fenn veszély.
	Figyelmeztetés tűzveszélyes anyagokra.
	Ez vagy egy hasonló matrica a készülék hátulján lehet megtalálható. Az ajtóban és/vagy a házban lévő habbal bevont panelekre vonatkozik. Ez a figyelmeztetés csak az újrahasznosítás vonatkozásában bír jelentőséggel. Ne távolítsa el a matricát.

Az ártalmatlanításra vonatkozó útmutatások

A készülék értékes anyagokat tartalmaz, és a nem szelektíven gyűjtött kommunális hulladéktól elkülönített gyűjtésre kell adni. A leselejtezett készülékek ártalmatlanítását szakszerűen, a helyileg érvényes előírások és törvények szerint kell végezni.



A leselejtezett készülék hűtőkörét elszállításakor nem szabad megsérteni, hogy a tartalmazott hűtőközeg (adatok a típus táblán) és az olaj ne tudjon kontrollálatlanul távozni.

- A készüléket használhatatlanná kell tenni.
- Húzza ki a hálózati csatlakozódugaszt.
- Vágja el a csatlakozókábelt.

FIGYELMEZTETÉS

Fulladásveszély a csomagolóanyagok és fóliák miatt!

Gyermekeket nem szabad hagyni játszani a csomagolóanyaggal.

A csomagolóanyagot hivatalos gyűjtőhelyre kell juttatni.

EPREL-adatbázis

2021. március 1-től az energiacímkékre és a környezettudatos tervezés követelményeire vonatkozó információk megtalálhatók az európai termékadatbázisban (EPREL). A termékadatbázis a <https://eprel.ec.europa.eu/> linken érhető el. Itt meg kell adnia a modellazonosítót. A modellazonosító a típus táblán található.

A készülék leírása

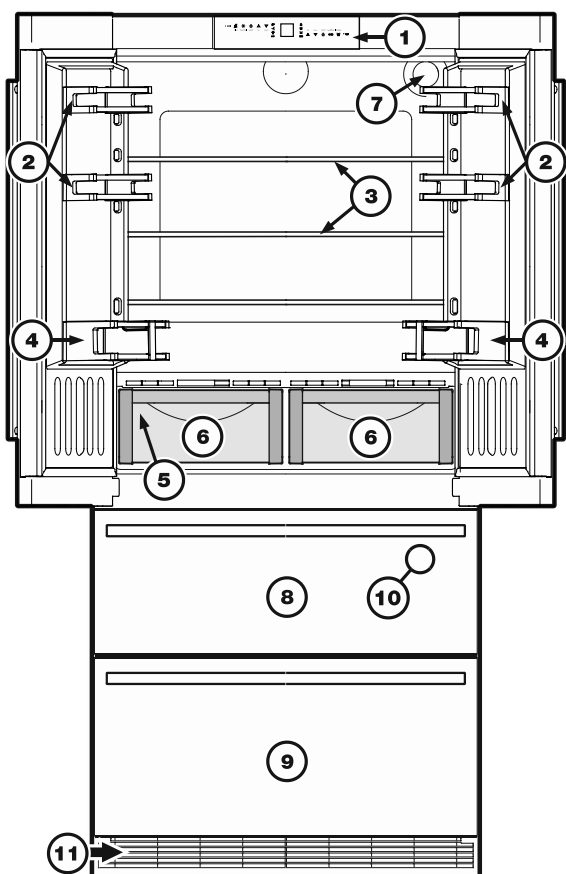

- (1) Kezelő- és vezérlőelemek
- (2) Áthelyezhető tárolók az ajtón
- (3) Áthelyezhető polcok
- (4) Palacktartó
- (5) Típus tábla (a bal zöldségtartó fiók mögött)
- (6) BioFresh fiókok
- (7) Vízsűrő
- (8) Felső fagyasztófiók
- (9) Alsó fagyasztófiók
- (10) Jégkockakészítő (a felső fagyasztófiók belsejében)
- (11) Szellőzőrács. Ezen területen történik a hűtőegységhez szükséges légcsere.

A rácsot semmi esetre sem szabad letakarni vagy arra ráépíteni!

Kezelő- és vezérlőelemek



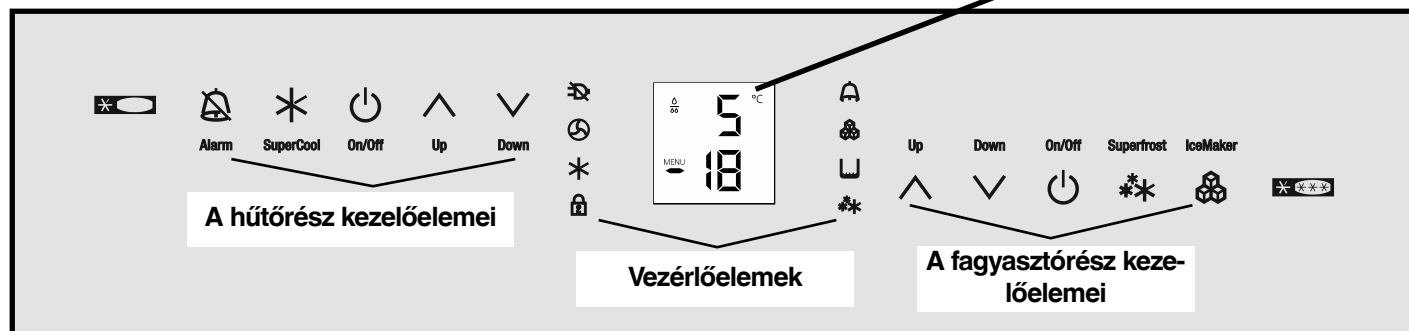
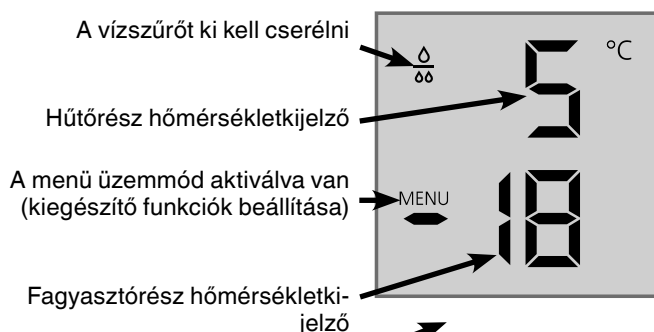

Az elektromos kezelőmező "kapacitív érintéstechnológiával" rendelkezik. Minden egyes funkció az adott szimbólum megérintésével aktiválható.

A pontos érintési pont a szimbólum és a felirat között van  On/Off







Hőmérséklet- és kontrollkijelző







A hűtőréssz kezelőelemei

-  Alarm (riasztás) némitása (hűtő- és fagyasztóréssz)
-  SuperCool
-  Hűtőréssz BE/KI
-  Hőmérséklet-beállító gombok

Vezérlőelemek

-  Hálózatkimaradás LED
-  Porszűrő LED
A készülék lábázatában található porszűrőt ki kell tisztítani.
-  SuperCool LED
-  Gyermekezár LED
-  Alarm (riasztás) LED
-  Jégkockakészítő BE LED
-  SuperFrost LED

A fagyasztóréssz kezelőelemei

-  Hőmérséklet-beállító gombok
-  Fagyasztóréssz BE/KI
-  SuperFrost
-  Jégkockakészítő BE/KI

A készülék alkalmazási területe

A készülék kizárólag élelmiszerek hűtésére alkalmas háztartási vagy ehhez hasonló területen. Ilyennek számít pl. a készülék használata

- személyzeti konyhákban, reggeliző panziókban,
- vendégek által nyaralókban, hotelekben, motelekben és más szálláshelyeken,
- a cateringben és hasonló nagykereskedelmi szolgáltatásokban.

A készüléket kizárólag a háztartásban megszokott keretek között használja. Minden ettől eltérő felhasználási mód nem megengedett. A készülék nem alkalmas gyógyszerek, vérplazma, laboratóriumi preparátumok vagy más, a gyógyászati termékekről szóló 2007/47/EK sz. irányelv hatálya alá tartozó anyagok és termékek tárolására és hűtésére. A készülék visszaélészerű használata a készülékben tárolt áru károsodását vagy tönkremenetelét okozhatja. Továbbá a készülék nem alkalmas robbanásveszélyes területen való üzemeltetésre.

Klímaosztály

A klímaosztály azt adja meg, hogy a készüléket milyen helyiség hőmérsékleten szabad üzemeltetni a maximális hűtőtéljesítmény eléréséhez.

A klímaosztály a típus táblán van feltüntetve.

A típus tábla elhelyezése az **A készülék leírása** c. fejezetben található.

Klímaosztály	Helyiség hőmérséklet
SN	+10 °C - +32 °C
N	+16 °C - +32 °C
ST	+16 °C - +38 °C
T	+16 °C - +43 °C
SN-ST	+10 °C - +38 °C
SN-T	+10 °C - +43 °C

A készüléket nem szabad a megadott helyiség hőmérsékletektől eltérő hőmérsékleten üzemeltetni!

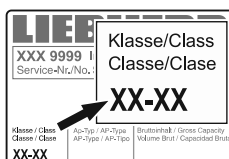

Energiatakarékosság

- Mindig ügyeljen a jó szellőzésre. A szellőzőnyílásokat, ill. -rácsokat ne takarja le.
- A ventilátor légréseit mindig tartsa szabadon.
- A készüléket ne állítsa fel közvetlen napsugárzásnak kitett területen, tűzhely, fűtés és hasonló mellett.
- Az energiafogyasztás függ a felállítási feltételektől, pl. a környezeti hőmérséklettől.
- A készüléket lehetőleg rövid időre nyissa ki.
- Az élelmiszereket szétválogatva helyezze el a készülékben.
- Minden élelmiszert jól becsomagolva és lefedve tároljon. Kerülni kell a dér képződését.
- Meleg ételek behelyezése: először hagyja szobahőmérsékletűre hűlni.
- A mélyhűtött árukat hagyja a hűtőtérben felengedni.
- Hosszabb üzemzúnet (pl. szabadság) esetén a hűtőrészt ürítse és kapcsolja ki.

Vízszűrő

Üzembe helyezés előtt a mellékelt vízszűrőt helyezze be a hűtőrész belsejének hátfalába.

Ez által garantálható a jégkockák jó minősége, és a vízkör mentesül a szilárd anyagoktól, pl. a homoktól.

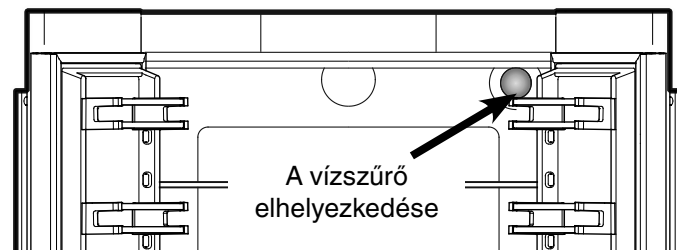

Ha kijelzőn megjelenik a cseppszimbólum, akkor ki kell cserélni a vízszűrőt.

A szűrő a szakkereskedelemben szerezhető be.

A cseppszimbólumot a vízszűrő cseréjét követően törölni kell. Ez a "Beállítási üzemmód" c. fejezetben van ismertetve.

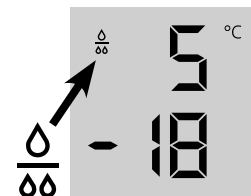

Figyelem!

A baktériumok elszaporodásának elkerülésére a szűrőt ki kell cserélni, ha a cseppszimbólum megjelenik a kijelzőn!

A szűrő behelyezésekor vagy eltávolításakor nem kell megszakítani a vízbetáplálást.

A vízszűrő behelyezése

1. Vegye le a borítást a vízszűrő lábazatáról.

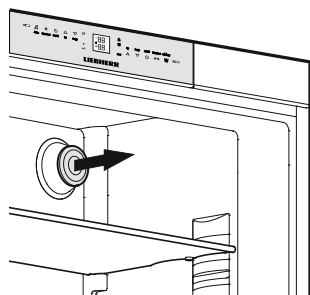

2. Helyezze be a vízszűrőt és forgassa el 90°-kal az óramutató járásával egyező irányban.

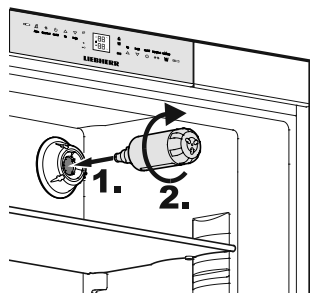

A vízszűrő eltávolítása

- Forgassa el a vízszűrőt 90°-kal az óramutató járásával ellentétes irányban és húzza ki.

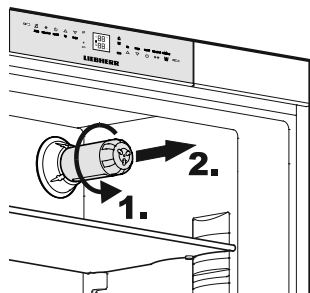

A készülék be- és kikapcsolása

Üzembe helyezés előtt ajánlott a készüléket kitisztítani, részletesebb információk ehhez a "Tisztítás" c. fejezetben található. Csak akkor helyezze be a fagyasztott árut, ha a kijelzőn legalább -18 °C hőmérséklet látható. A hűtő- és a fagyasztórész egymástól függetlenül működtethető.



On/Off

Bekapcsolás: Nyomja meg az On/Off (Be/Ki) szimbólumokat (a bal oldali jelenti a hűtőrészt, a jobb oldali a fagyasztórészt) úgy, hogy a hőmérsékletkijelzések világítsanak/villogjanak.



On/Off

Kikapcsolás: Nyomja le az On/Off szimbólumokat kb. 3 másodpercre.

A hőmérséklet beállítása

A készülék alapértelmezésként normál üzemelésre van beállítva, a hűtő részben +5 °C, a fagyasztórészben pedig -18 °C ajánlott.



Up Down

A hőmérséklet csökkentése/hidegebb:

Nyomja meg a Down (Le) szimbólumot, a bal oldali a hűtő részhez, a jobb oldali pedig a fagyasztórészhez.

Down Up



A hőmérséklet növelése/melegebb:

Nyomja meg az adott Up (Fel) szimbólumot.

- Beállítás alatt villog a beállítási érték.
- Első lenyomásakor a kijelzőn a mindenkori aktuális beállítási érték (= előírt érték) jelenik meg.
- Újabb rövid lenyomással a beállítási érték 1 °C-os lépésekben változik, hosszabban lenyomva folyamatosan.
- Egy adott szimbólum lenyomását követően kb. 5 másodperc elteltével az elektronika automatikusan átvált, és a tényleges fagyasztó-, ill. hűtőhőmérséklet (= tényleges érték) jelenik meg.
- A hőmérséklet beállítható a hűtő részben: 9 °C és 3 °C között, a fagyasztórészben: -14 °C és -28 °C között.

Hőmérsékletkijelző

Normál üzemmódban

- az átlagos hűtőtér-hőmérséklet és
- a fagyasztott áru legmagasabb hőmérséklete jelenik meg.

Üzembe helyezéskor és meleg készülék esetén a kijelzőn addig csíkok jelennek meg, amíg a hőmérséklet el nem éri a kijelzési tartomány egy hőmérsékletértékét (0 °C alatt a fagyasztórészben).

A kijelző akkor villog, ha

- módosítja a hőmérséklet-beállítását vagy
- a hőmérséklet több fokkal emelkedett, a hűtőtéljesítményvesztésre való utalásként. Pl. friss "meleg" élelmiszerek berakásakor, valamint fagyasztott áruk kivételekor és átrendezésekor a beáramló meleg levegő által a hőmérséklet rövid időre megemelkedhet.

Ha a kijelzőn **F1** - **F5** jelenik meg, akkor a készüléknél hiba áll fenn. Ekkor kérjük, forduljon az ügyfélszolgálathoz és közölje ezt a kijelzést.

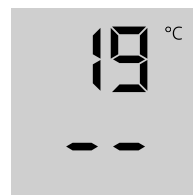

Figyelmeztető hang

A készülék riasztás funkcióval rendelkezik.

Riasztás - A készülék ajtaja nyitva

Ha a készülék valamelyik ajtaja 60 mp-nél hosszabb ideig nyitva van, akkor figyelmeztető hang hallatszik.

Az Alarm Ki szimbólum lenyomásával kikapcsolható a figyelmeztető hang. Ha becsukják az ajtót, a figyelmeztető hang ismét működésre kész.



Riasztás - A fagyasztórész hőmérséklete túl magas

Akkor szólal meg, ha nincs elég hideg a fagyasztórészben. Ezzel egyidejűleg villog a hőmérsékletkijelző és a  LED.

A hang az **ALARM** szimbólum lenyomásával némul el.

A hőmérsékletkijelzés addig villog tovább, amíg a riasztási állapot meg nem szűnt.

Ez az eset akkor következhet be:

- ha hosszabban nyitott fagyasztórészajtónál meleg helyiséglevegő áramlik be;
- hosszabb áramkimaradást követően;
- a készülék meghibásodása esetén.

Minden esetben ellenőrizze, hogy olvadt-e fel vagy romlott-e meg élelmiszer.

Hálózatkimaradás/FrostControl-kijelzés

Ha a kezelőpanelon villog a  LED, akkor ez a következőt jelenti: A fagyasztórész hőmérséklete hálózatkimaradás vagy az utolsó órákban vagy napokban történt áramkimaradás miatt túlságosan megemelkedett.

Ha a  kijelzés közben lenyomja az **ALARM** szimbólumot, akkor a kijelzőn a hálózatkimaradás alatt beállt legmagasabb hőmérséklet jelenik meg.



Felmelegedéstől vagy akár felengedéstől függően ellenőrizni kell az élelmiszerek minőségét, és dönteni kell a további felhasználásról.

A legmagasabb hőmérséklet kb. egy percre jelenítődik meg. Ezt követően az elektronika újból a tényleges fagyasztórész-hőmérsékletet mutatja.

Az **ALARM** szimbólum újbóli lenyomásával a kijelzés idő előtt törölhető.

SuperCool

A SuperCool funkcióval a hűtőrész a legnagyobb hűtőteljesítményre kapcsolható. Ez különösen akkor ajánlott, ha nagy mennyiségű élelmiszert, italt, frissen elkészített süteményt vagy ételt szeretne a lehető leggyorsabban lehűteni.

Bekapcsolás: Nyomja le a SuperCool gombot röviden  úgy, hogy a hozzá tartozó  LED világítson. A hűtési hőmérséklet a legalacsonyabb értékre csökken.

Útmutatás: A SuperCool funkciónak némileg magasabb az energiafogyasztása. Azonban kb. 6 óra után az elektronika automatikusan visszavált az energiatakarékos normál üzemmódra. Igénytől függően a SuperCool funkciót korábban is kikapcsolhatja.

Kikapcsolás: Nyomja meg újból úgy, hogy a  LED ne világítson.

Beállítási üzemmód

Beállítási üzemmódban a következő funkciók aktiválhatók:

 = Shabbat üzemmód

 = Gyermekzár

 = Vízsűrűcsere megerősítése

 = Jégkockakészítő - Szabadság állás

 = Vízmennyiség a jégkockatálcához



 = BioFresh-hőmérséklet beállítása

 = Kijelző fényerő

 = Ajtótömítés fűtésvezérlés

 = Porszűrőtisztítás megerősítése

Beállítási üzemmód aktiválása

- Nyomja le a **SuperFrost** szimbólumot 5 mp-re  

- A **SuperFrost LED**  5 mp-ig világít,

- 5 mp után  villog a kijelzőn.

A készülék ekkor beállítási üzemmódban van.

A funkciók a hőmérséklet-beállítási szimbólumokkal aktiválhatók a fagyasztórészhez.





Útmutatás

Beállítási üzemmódban a kijelző villog.

Kilépés a beállítási üzemmódból

- Nyomja meg a fagyasztórészhez tartozó

On/Off szimbólumot  

A készülék normál üzemmódra vált.

5 = Shabbat üzemmód

Ez a beállítás teljesíti a vallási követelményeket shabbatkor vagy ünnepnapokon.

Ha a shabbat üzemmód aktiválva van, akkor a vezérlőelektronika néhány funkciója le van kapcsolva.

- A belső világítás kikapcsolva marad, ha a készülék valamelyik ajtaját kinyitják.
- A ventilátor a készülék belsejében az aktuálisan beállított állapotban (bekapcsolva vagy kikapcsolva) marad, ha kinyitják valamelyik ajtót.
- Nincs ajtónyitási riasztás.
- Nincs hőmérséklet-riasztás.

A shabbat üzemmód aktiválása

- Aktiválja a beállítás üzemmódot a **SuperFrost** szimbólum 5 másodpercre való lenyomásával.

- A kijelzőn 5 látható.

- Nyomja le a **SuperFrost** szimbólumot.

- A kijelzőn  látható.

- Nyomja le újból a **SuperFrost** szimbólumot.

- A kijelzőn  látható.

A shabbat üzemmód aktiválva van.

- Kilépés a beállítási üzemmódból a fagyasztórészhez tartozó **On/Off** szimbólum lenyomásával.

Útmutatás

A shabbat üzemmód automatikusan deaktiválódik 120 óra elteltével.

A shabbat üzemmód deaktiválása

- Aktiválja a beállítás üzemmódot a **SuperFrost** szimbólum 5 másodpercre való lenyomásával.

- A kijelzőn 5 látható

- Nyomja le a **SuperFrost** szimbólumot.

- A kijelzőn  látható

- Nyomja le újból a **SuperFrost** szimbólumot.

A kijelzőről eltűnik az 5.

A shabbat üzemmód deaktiválva van.

- Kilépés a beállítási üzemmódból a fagyasztórészhez tartozó **On/Off** szimbólum lenyomásával.

⌘ = Gyermekzár

A gyermekzár megakadályozza a készülék nem szándékolt lekapcsolását.

A gyermekzár aktiválása

- Aktiválja a beállítási üzemmódot a **SuperFrost** szimbólum 5 másodpercre való lenyomásával.

- Nyomja a fagyasztórészhez tartozó **Down** szimbólumot addig, hogy a kijelzőn ⌘ jelenjen meg.

- Nyomja le a **SuperFrost** szimbólumot.

- A kijelzőn  látható.

- Nyomja le újból a **SuperFrost** szimbólumot.

- A  LED világít, a gyermekzár aktiválva van.

- Kilépés a beállítási üzemmódból a fagyasztórészhez tartozó **On/Off** szimbólum lenyomásával.

A gyermekzár deaktiválása

- Aktiválja a beállítási üzemmódot a **SuperFrost** szimbólum 5 másodpercre való lenyomásával.

- A kijelzőn  látható.

- Nyomja meg a **SuperFrost** szimbólumot.

- A kijelzőn  látható.

- Nyomja le újból a **SuperFrost** szimbólumot.

- A  LED kialszik, a gyermekzár deaktiválva van.

- Kilépés a beállítási üzemmódból a fagyasztórészhez tartozó **On/Off** szimbólum lenyomásával.

F = Vízsűrőcsere megerősítése

Miután kicserélték a vízsűrőt, a cseppszimbólumot törölni kell a kijelzőn.

A cseppszimbólum törlése

- Aktiválja a beállítás üzemmódot a **SuperFrost** szimbólum 5 másodpercre való lenyomásával.

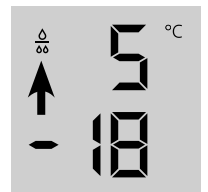

- Nyomja a fagyasztórészhez tartozó **Down** szimbólumot addig, hogy a kijelzőn F jelenjen meg.

- Nyomja le a **SuperFrost** szimbólumot.

- A kijelzőn  látható.

- Nyomja le újból a **SuperFrost** szimbólumot.

- A kijelzőn  látható.

- A cseppszimbólum törlése megtörtént.

- Kilépés a beállítási üzemmódból a fagyasztórészhez tartozó **On/Off** szimbólum lenyomásával.

⌋ = Jégkockakészítő - Szabadság állás

Lásd a "Jégkockakészítő" c. fejezetet.

⌋ = Vízmennyiség a jégkockatálcához

Ha az előállított jégkockák túl kicsik, akkor beállítható a betáplált vízmennyiség.

A vízmennyiség beállítása

- Aktiválja a beállítás üzemmódot a **SuperFrost** szimbólum 5 másodpercre való lenyomásával.
- Nyomja a fagyasztórészhez tartozó **Down** szimbólumot addig, hogy a kijelzőn **⌋** jelenjen meg.
- Nyomja le a **SuperFrost** szimbólumot.

- A kijelzőn  látható.

- Nyomja le egyszer a fagyasztórészhez tartozó **Up** szimbólumot úgy, hogy a kijelzőn az **E 4** jelenjen meg.

Figyelem!

Egy fokozatnál ne változtasson többet. Ha a beállított érték túl nagy, akkor a jégkockakészítő jégkockatálcája túlcsordulhat.

- Nyomja le újból a **SuperFrost** szimbólumot.
- Kilépés a beállítási üzemmódból a fagyasztórészhez tartozó **On/Off** szimbólum lenyomásával.

A következő napokban ellenőrizze a jégkockák méretét. Ha a jégkockák még mindig túl kicsik, végezze el újból a fent felsorolt lépéseket.

⌋ = BioFresh-hőmérséklet beállítása

A BioFresh-fiókokban módosítható a hőmérséklet.

A BioFresh-hőmérséklet beállítása

- Aktiválja a beállítás üzemmódot a **SuperFrost** szimbólum 5 másodpercre való lenyomásával.
- Nyomja a fagyasztórészhez tartozó **Down** szimbólumot addig, hogy a kijelzőn **⌋** jelenjen meg.

• Nyomja le a **SuperFrost** szimbólumot.
- A kijelzőn  látható.

- Nyomja meg a fagyasztórészhez tartozó **Up/Down** szimbólumokat és a **b 6 - b 9** beállítással növelje a hőmérsékletet (melegebb), **b 4 - b 1** beállítással csökkentese a hőmérsékletet.

VIGYÁZAT!

A b4 - b1 értékeknél a hőmérséklet 0 °C alá csökkenhet a rekeszekben. Az élelmiszerek megfagyhatnak.

- A kívánt értéknél nyomja meg a **SuperFrost** szimbólumot.
- Kilépés a beállítási üzemmódból a fagyasztórészhez tartozó **On/Off** szimbólum lenyomásával.

⌋ = Kijelző fényerő

A kijelző fényerejének beállítása

- Aktiválja a beállítás üzemmódot a **SuperFrost** szimbólum 5 másodpercre való lenyomásával.
- Nyomja a fagyasztórészhez tartozó **Down** szimbólumot addig, hogy a kijelzőn **⌋** jelenjen meg.

• Nyomja le a **SuperFrost** szimbólumot.
- A kijelzőn  látható.

- Nyomja meg a fagyasztórészhez tartozó **Up/Down** szimbólumokat és válasszon a következő beállítások közül:
h 0 = minimális fényerőtől
h 5 = maximális fényerőig.

- A kívánt értéknél nyomja meg a **SuperFrost** szimbólumot.
- Kilépés a beállítási üzemmódból a fagyasztórészhez tartozó **On/Off** szimbólum lenyomásával.

⌋ = Ajtó tömítés fűtésvezérlés

Ha a hűtőrézajtók tömítésén kondenzvíz képződik, akkor ez a tömítésfűtés aktiválásával megszüntethető.

A tömítésfűtés aktiválása

- Aktiválja a beállítás üzemmódot a **SuperFrost** szimbólum 5 másodpercre való lenyomásával.
- Nyomja a fagyasztórészhez tartozó **Down** szimbólumot addig, hogy a kijelzőn **⌋** jelenjen meg.

• Nyomja le a **SuperFrost** szimbólumot.
- A kijelzőn  látható

- Nyomja meg a fagyasztórészhez tartozó **Up/Down** szimbólumokat és válassza a következőt:
hA = ha a tömítésen enyhe a harmatképződés,
h I = ha a tömítésen erős a harmatképződés és
h 0 = a fűtés kikapcsolása.

- A kívánt értéknél nyomja meg a **SuperFrost** szimbólumot.
- Kilépés a beállítási üzemmódból a fagyasztórészhez tartozó **On/Off** szimbólum lenyomásával.

⌋ = Porszűrőtisztítás megerősítése

Miután megtörtént a porszűrő tisztítása a készülék lábazatában, a  porszűrő LED-et törölni kell a kijelzőn.

A porszűrő szimbólum törlése

- Aktiválja a beállítás üzemmódot a **SuperFrost** szimbólum 5 másodpercre való lenyomásával.
- Nyomja a fagyasztórészhez tartozó **Down** szimbólumot addig, hogy a kijelzőn **⌋** jelenjen meg.

• Nyomja le a **SuperFrost** szimbólumot.
- A kijelzőn  látható

• Nyomja le újból a **SuperFrost** szimbólumot.
- A kijelzőn  látható

- A porszűrő szimbólum törlése megtörtént.
- Kilépés a beállítási üzemmódból a fagyasztórészhez tartozó **On/Off** szimbólum lenyomásával .

Felszereltség

Az ajtóra szerelt tárolók áthelyezése

Emelje fel a tárolót függőlegesen felfelé, vegye ki előre, és helyezze vissza fordított sorrendben más magasságban.

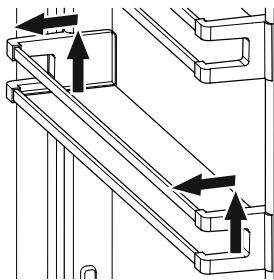

Polcok áthelyezése

Útmutatás

Sérülésveszély éles peremek miatt. A felületek/üveglapok megsérülhetnek. Az üveglapot óvatosan tolja be.

Lámpaborítás

1. Támassza meg alul a polcot annak megakadályozására, hogy az hátrabilenjen.
2. Elöl emelje meg a polcot.
3. Húzza ki előre a polcot annyira, hogy a kerek kivágás egy vonalban legyen a lámpaborítással.
4. Emelje fel a polcot és tegye vissza a kívánt pozícióban.

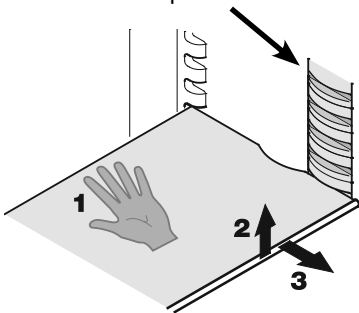

Polcok kivétele

1. Kövesse az előző fejezet első három pontját.
2. Vezesse a polcot lefelé, röviddel a zöldes fiók tetejéig.
3. Húzza előre a polcot felfelé annyira, hogy függőlegesen álljon.
4. Forgassa el a polcot 90°-kal és vegye ki.

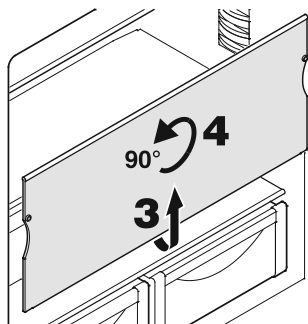

A BioFresh-fiók kivétele

Húzza ki egészen a fiókot, fogja meg a hátuljánál és emelje ki.

A BioFresh-fiók behelyezése

Tegye a fiókot a kihúzósincre. A síneket teljesen ki kell húzni, és azoknak a fiók elejéhez kell érni. Tolja be a fiókot.

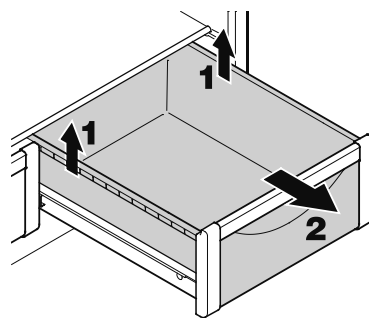

Palacktartó

A BioFresh-fiókok feletti polc palackok vízszintes tárolására használható.

Vegye ki az üveglapot és helyezze a polclap alá.

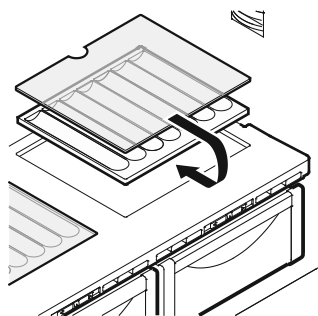

A polclapban kialakított mélyedések a palackok biztonságos tárolását garantálják.

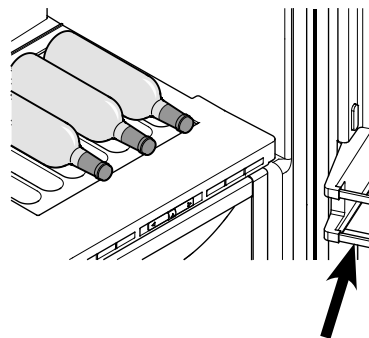

Magas palackok tárolása esetén az ajtóra szerelt alsó tartót felfelé át kell helyezni.

Belső világítás

A belső világítás a hűtőrészben jobbra, balra és felül, a fagyasztórészben pedig a fiókok felett van elhelyezve. Akkor világít, ha kinyitják a hűtőrész egyik ajtaját vagy az egyik fagyasztófiókot.

A világítás kikapcsol, ha az egyik ajtó vagy az egyik fagyasztófiók 15 percnél tovább nyitva van. Ezzel egy időben felhangzik a figyelmeztető hang.

Ha az egyik fénysáv nem világít, akkor az meghibásodott.

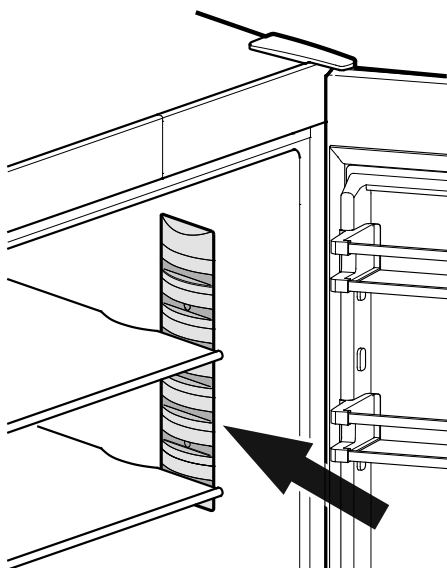

Világítás	
Energihatékonysági osztály¹	Fényforrás
Ez a termék G energiahatékonysági osztályba tartozó fényforrást tartalmaz	LED
¹ A készülék különböző energiahatékonysági osztályokba tartozó fényforrásokat tartalmazhat. A legalacsonyabb energiahatékonysági osztály van megadva.	

Élelmiszerek behelyezése

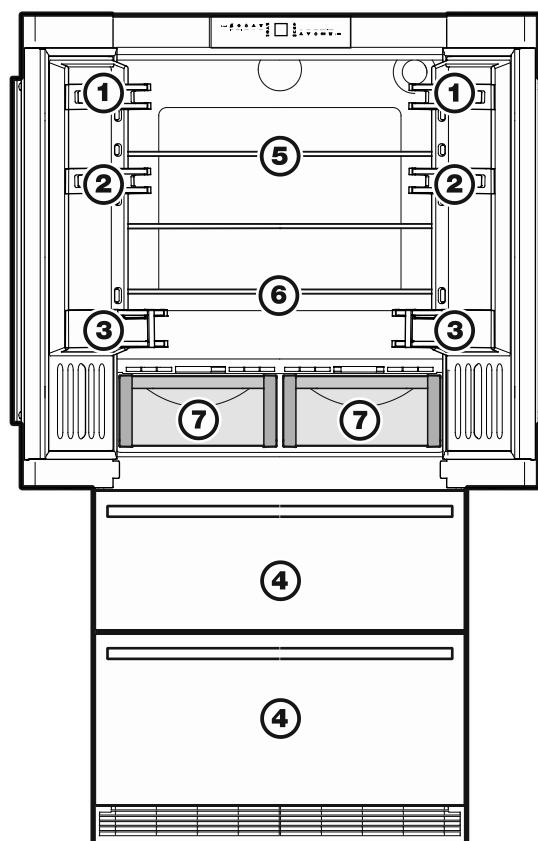

- (1) Vaj, sajt
- (2) Tojás
- (3) Palackok
- (4) Mélyfagyasztott ételek, jégkocka
- (5) Hús, kolbász, tejtermékek
- (6) Pékáru, készételek
- (7) Gyümölcs, zöldség, saláta (magasra állított páratartalomnál)

Hús, kolbász, tejtermékek (alacsonyra állított páratartalomnál)



A beállítható páratartalomra vonatkozó magyarázat a **BioFresh rész** c. részben található.

Útmutatás

- A könnyen szagot vagy ízt engedő vagy átvevő élelmiszereket, valamint folyadékokat mindig zárt edényekben vagy lefedve kell tárolni.
- A magas alkoholtartalmú italokat csak szorosan lezárva és állítva szabad tárolni.

Fagyasztás a SuperFrost funkcióval

Superfrost

Nyomja le a  SuperFrost szimbólumot röviden úgy, hogy a  LED világitson.

- Kis lefagyasztandó mennyiségnél kb. 6 óra előfagyasztást, a maximális mennyiségnél - ld. a típustáblát a fagyasztóképesség alatt - kb. 24 óra előfagyasztást kell végezni.
- Ezt követően helyezze be a friss élelmiszereket.
- A SuperFrost **automatikusan lekapcsol**. Szükség szerint a behelyezett mennyiségtől függően legkorábban 30, léghűsítővel 65 óra után. A lefagyasztási művelet befejeződött - a **SuperFrost LED nem világit**.

A SuperFrost funkciót nem kell bekapcsolni:

- már lefagyasztott áru behelyezésekor,
- naponta legfeljebb kb. 2 kg friss élelmiszer lefagyasztásakor.

A lefagyasztásra vonatkozó útmutatások

- Az azonos típusú fagyasztott árut mindig együtt tárolja.
- Az Ön által lefagyasztott élelmiszereket mindig a háztartásához megfelelő adagokban csomagolja el. Hogy a lefagyasztandó áru gyorsan átfagyjon a magjáig, a következő mennyiségeket nem ajánlott túllépni csomagonként:
 - gyümölcs, zöldség legfeljebb 1 kg, hús legfeljebb 2,5 kg.
- Csomagolóanyagként kereskedelmi forgalomban kapható fagyasztótasakok, újrahasznosítható műanyag-, fém- és alumíniumedények használhatók.
- A frissen lefagyasztandó élelmiszerek ne kerüljenek érintkezésbe már lefagyasztott élelmiszerekkel. Az összefagyások elkerülésére a csomagokat mindig szárazon helyezze be.
- A csomagokat mindig lássa el dátummal és tartalom-megjelöléssel, és ne lépje túl a fagyasztott árura vonatkozó ajánlott tárolási időt.
- Szénsav tartalmú palackokat és dobozokat ne hagyjon megfagyni. Ezek ellenkező esetben széthasadhatnak.
- Felolvasztáshoz mindig akkora mennyiségű árut vegyen ki, amennyire közvetlenül szükség van. A felolvasztott élelmiszereket lehetőleg gyorsan dolgozza fel tovább készételnek.

A lefagyasztott árut a következőkkel olvashatja fel:

- légkeveréses sütőben,
- mikrohullámú sütőben,
- szobahőmérsékleten,
- a hűtőszekrényben; a fagyasztott áru leadott hidege az élelmiszerek hűtésére kerül használatra.

Jégkockakészítő

Biztonsági útmutatások és figyelmeztetések

- A jégkockakészítő kizárólag háztartási mennyiségű jégkocka készítésére szolgál, és csak arra alkalmas vízzel működtethető.
- A jégkockakészítőn végzett valamennyi javítást, ill. beavatkozást csak az ügyfélszolgálat vagy arra kiképzett szakember végezhet.
- **Az első három adag elkészített jégkockát nem szabad elfogyasztani, ill. felhasználni. Ez egyaránt érvényes a készülék üzembe helyezésekor és hosszabb üzemben kívül helyezésekor. Ezáltal garantált, hogy a betápláló vízvezeték átöblítődik.**
- **A gyártó nem felel olyan károkért, melyek a fix vízvezetékhez való nem megfelelő csatlakoztatás miatt keletkeznek.**
- A jégkockakészítő csak akkor működik, ha kombinált fagyasztós hűtőszekrény elektromosan csatlakoztatva van. A készülék csak akkor állít elő jégkockát, ha a fagyasztórész üzemel.
- A jégkockakészítő csak akkor tud jégkockát készíteni, ha a fiók teljesen zárva van.

A jégkockakészítő légtelenítése

A jégkockakészítő kifogástalan működésének biztosításához a betápláló vízvezeték légteleníteni kell.

- Nyomja meg az **IceMaker**  szimbólumot, az **IceMaker LED**  világit.

- Nyissa ki a felső fagyasztófiókot.

- Kb. 3 másodpercig nyomja le az **ON/OFF** gombot a jégkockakészítő burkolatán. A gomb feletti LED villogni kezd.

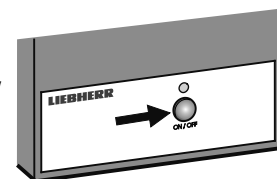

- Nyomja meg újból röviden a gombot. A LED gyorsabban villog.
- Azonnal zárja a fagyasztófiókot.

A vízbetápláló szelep 25 másodpercre kinyit és minden levegőt kipumpál a vízbetápláló rendszerből.

- Ezt követően ki kell üríteni a jégkockakészítő jégkockatálcaját. Lásd az **A szabadság állás aktiválása** c. részt.

- Végül tisztítsa ki a jégkockatartót. →

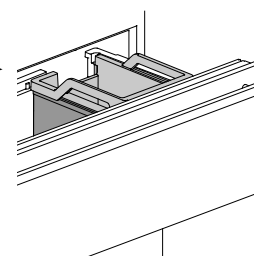

A jégkockakészítő bekapcsolása

IceMaker

- Nyomja meg az **IceMaker**  szimbólumot, az **IceMaker LED**  világít.

A megtörtént üzembe helyezést követően akár 24 órát is igénybe vehet, amíg megtörténhet az első jégkockák elkészítése.

A jégkockák készítési mennyisége a fagyasztórészben uralkodó belső hőmérséklethez igazodik. Minél alacsonyabb a hőmérséklet, annál több jégkocka készül egy adott időközben.

A jégkockák a jégkockakészítőből a jégkockatartóba esnek. Egy bizonyos töltési mennyiség után a jégkockakészítés automatikusan leáll.

A jégkockakészítő kikapcsolása

Ha nincs szükség jégkockára, akkor a jégkockakészítő a fagyasztórészről függetlenül üzemen kívül helyezhető.

IceMaker

- Nyomja meg az **IceMaker**  szimbólumot, az **IceMaker LED**  kialszik.

A jégkockakészítő a jégkockakészítő burkolatán található **ON/OFF** gombbal is be- és kikapcsolható.

Nyomja a gombot kb. 1 másodpercig.

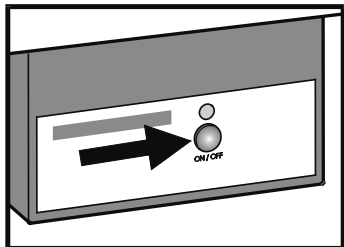

Jégkockakészítő - Szabadság állás

Hosszabb távollét esetén a jégkockatálcat ajánlott kiüríteni.

A szabadság állás aktiválásával a jégkockakészítő jégkockatálcája lefelé fordul, így nem marad víz a tálcában.

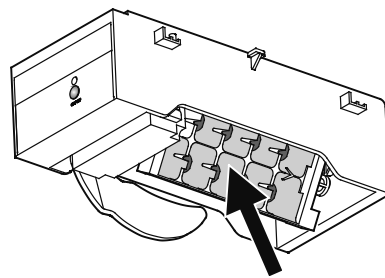

A fagyasztófióknak nyitva kell maradni, hogy a jégkockatálca felülete megszáradjon és ne keltezhesen penész vagy kellemetlen szag.

A szabadság állás aktiválása

A felső fagyasztófióknak teljesen zárva kell lennie, és a jégkockatartónak helyesen kell behelyezve lennie.

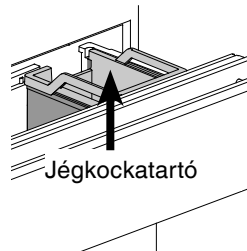



- Aktiválja a beállítási üzemmódot a **SuperFrost** szimbólum 5 másodperc-re való lenyomásával.

- Nyomja a fagyasztórészhez tartozó **Down** szimbólumot addig, hogy a kijelzőn  jelenjen meg.

- Nyomja le a **SuperFrost** szimbólumot .

- A kijelzőn  látható

vagy  látható attól függően, hogy a jégkockakészítő be vagy ki van-e kapcsolva.

- Nyomja meg a fagyasztórészhez tartozó **Down** szimbólumot.
- A kijelzőn  látható

- Nyomja le a **SuperFrost** szimbólumot.

- A kijelzőn az  villog

A jégkockatálca lefelé fordul.

Ha a hőmérséklet megjelenik a kijelzőn, akkor a jégkockatálca lefelé van fordulva és a jégkockakészítő automatikusan ki van kapcsolva.

Leolvasztás

Hűtőrész

A hűtőrész leolvasztása automatikusan történik. A keletkező nedvességet a vízlefolyó vezeti a készülék hátoldalára. Ott a keletkezett víz a kompresszorhó által elpárolog.

Fagyasztórész

A NoFrost rendszer automatikusan leolvasztja a készüléket. A keletkező nedvesség az elpárologtatónál csapódik le, periodikusan leolvad és elpárolog.

Tisztítás

A jelen útmutatások figyelmen kívül hagyása élelmiszerek megromlásához vezethet.

⚠ FIGYELMEZTETÉS

Tisztítás előtt feltétlen válassza le a készüléket a hálózatról. Húzza ki a csatlakozódugaszt vagy kapcsolja le a biztosítékot!

Az élelmiszerekkel és hozzáférhető lefolyórendszerekkel érintkező felületeket rendszeresen meg kell tisztítani!

Ha az ajtót hosszabb időre kinyitják, akkor a készülék rekeszeiben jelentősen megemelkedhet a hőmérséklet.

- A készülék belsejét, a felszereltség részeit és a külső falakat langyos vízzel és némi mosogatószerrel tisztítsa. Semmi esetre se használjon homok- vagy savtartalmú tisztító-, ill. vegyi oldószereket.
- Az üvegfelületek tisztításához használjon üvegtisztítót, a nemesacél felületekhez a kereskedelemben kapható nemesacél tisztítót.

⚠ VIGYÁZAT

A készülék komponensei megsérülhetnek és sérülésveszély áll fenn a forró gőz által.

A készüléket ne tisztítsa gőztisztító készülékkel!

- Ügyeljen arra, hogy ne jusson tisztításhoz használt víz elektromos alkatrészekbe és a szellőzőrácsba.
- Mindent szárítsa meg jól kendővel.
- A készülék belsejében található típus táblát ne sértse meg vagy távolítsa el – ez fontos az ügyfélszolgálat számára.

Ha a készülék hosszabb ideig üresen áll, akkor ki kell kapcsolni, leolvasztani, kitisztítani és kiszáritani, valamint a penészképződés elkerülésére az ajtót nyitva kell tartani.

A porszűrő tisztítása

1. Húzza ki a hálózati csatlakozódugaszt!

2. Húzza ki teljesen az alsó fagyasztófiókot.

3. Előre húzza le a szellőzőrácsot.

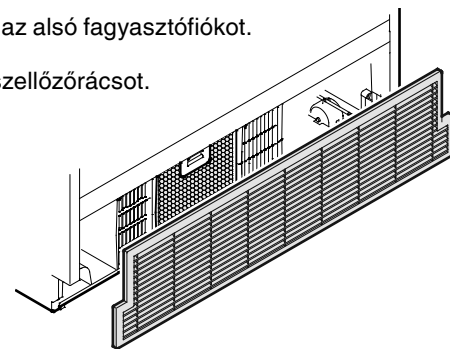

4. Nyomja lefelé a gombot a szűrőn, billentse előre és vegye ki a szűrőt.

A porszűrő mosogatógépben vagy kézzel, víz és mosogatószerhasználatával tisztítható.

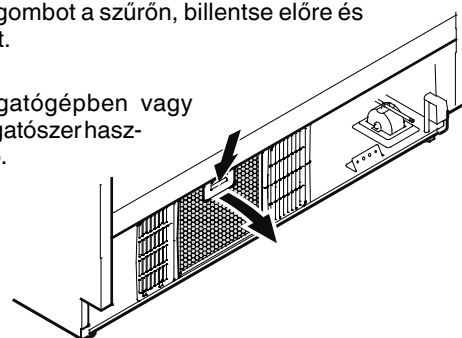

5. Szárítsa meg a szűrőt és fordított sorrendben szerelje vissza.

6. Szerelje vissza a szellőzőrácsot.

7. Törölje a  porszűrő LED-et a kijelzőn. Lásd a Beállítási üzemmód  = porszűrőtisztítás megerősítése c. részt.

A fagyasztófiókok edényeinek eltávolítása

- Nyissa ki a hűtőrészajtót.
- Húzza ki a fagyasztófiókat.
- Húzza felfelé a tartályt a jobb és a bal sarkánál (1).
- Tolja a tartályt hátrafelé (2).

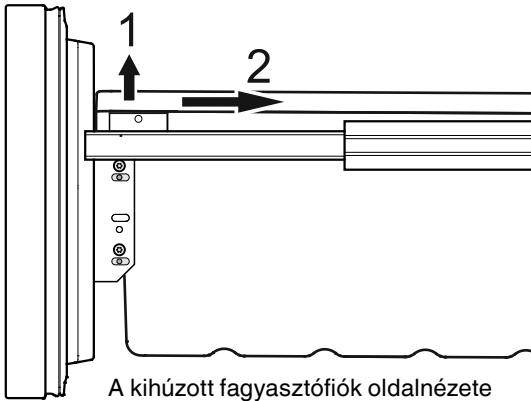

- Állítsa ferdére és vegye ki a tartályt.

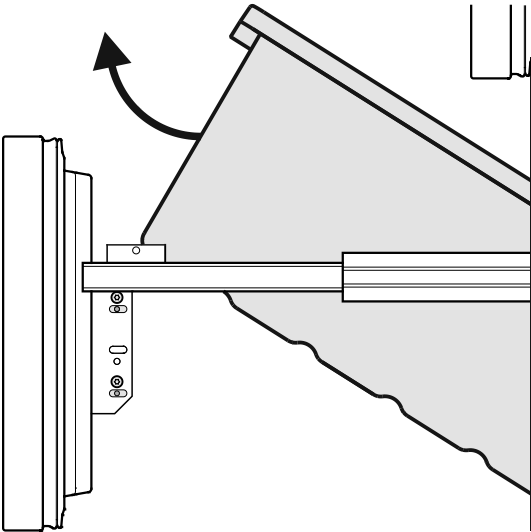

- Fordított sorrendben szerelje vissza a tartályt.

Zavarok

A következő zavarokat a lehetséges okok vizsgálatával Ön saját maga el tudja hárítani:

A készülék nem üzemel. Ellenőrizze, hogy

- a készülék be van-e kapcsolva,
- a hálózati csatlakozódugasz helyesen van-e csatlakoztatva a dugaszolóaljzatba,
- a dugaszolóaljzat biztosítéka rendben van-e.

Túl hangos zajok. Ellenőrizze, hogy

- a készülék szilárdan áll-e a padlón,
- a szomszédos bútorok vagy tárgyak rezonálnak-e az üzemelő hűtőegységtől. Vegye figyelembe, hogy a hűtőkör áramlási zajai nem kerülhetnek el.

A hőmérséklet nem elég alacsony. Ellenőrizze

- az "A hőmérséklet beállítása" c. szakasz szerinti beállítást; a megfelelő értéket állították be?
- , hogy a külön behelyezett hőmérő a helyes értéket mutatja-e.
- A szellőzés rendben van?
- A készülék lábazatában lévő porszűrő elszennyeződött? Lásd az "A porszűrő tisztítása" c. fejezetet.
- A felállítási hely túl közel van egy hőforráshoz?

Ha a fentnevezett okok egyike sem áll fenn, és nem tudja önállóan elhárítani a zavart, kérjük, forduljon a legközelebbi ügyfélszolgálati ponthoz. A típustábláról adja meg az (1) típusjelölést, a (2) szerviz- és (3) sorozatszámot.

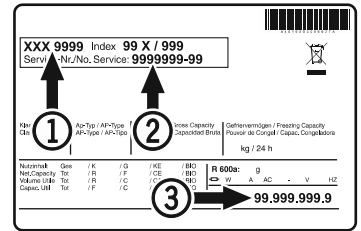

A típustábla elhelyezése az **A készülék leírása** c. fejezetben található.

Üzemen kívül helyezés

Ha a készüléket hosszabb időre üzemen kívül helyezik: Kapcsolja ki a készüléket, húzza ki a hálózati csatlakozódugaszt vagy kapcsolja le, ill. csavarja ki az elékapcsolt biztosítókat. Tisztítsa ki a készüléket és a szagképződés elkerüléséhez hagyja nyitva az ajtót.

A készülék megfelel a vonatkozó biztonsági rendelkezéseknek, valamint a 2014/35/EU, 2014/30/EU, 2009/125/EG és a 2011/65/EU irányelveknek.



Liebherr Hausgeräte Lienz GmbH

Dr.-Hans-Liebherr-Strasse 1

A-9900 Lienz

Österreich

www.liebherr.com

