

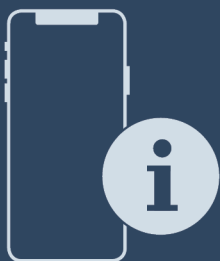

Kasutuskorraldus

Quality, Design and Innovation



home.liebherr.com/fridge-manuals







LIEBHERR

Seadme ülevaade

Sisu

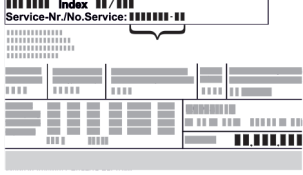
1	Seadme ülevaade.....	2
1.1	Tarnekomplekt.....	2
1.2	Seadme ja varustuse ülevaade.....	3
1.3	SmartDevice.....	3
1.4	Seadme kasutusvaldkond.....	3
1.5	Vastavus.....	4
1.6	SVHC ained vastavalt REACH määrusele.....	4
1.7	EPREL andmepank.....	4
1.8	Varuosad.....	4
2	Üldised ohutusjuhised.....	4
3	Touch-displei talitusviis.....	5
3.1	Navigatsioon ja sümbolite selgitus.....	5
3.2	Menüüd.....	6
3.3	Puhkemoodus.....	6
4	Käikuvõtmine.....	6
4.1	Seadme sisselülitamine (esmakordne käikuvõtmine).....	6
5	Ladustamine.....	7
5.1	Juhised säilitamise kohta.....	7
5.2	Säilitusvisandid.....	7
6	Energia säästmine.....	11
7	Käsitsemine.....	12
7.1	Käsitsemis- ja näiduelendid.....	12
7.2	Seadme funktsioonid.....	13
7.2.1	Juhised seadme funktsioonide kohta.....	13
7.2.2	Seadme sisse- ja väljalülitamine.....	13
7.2.3	WLAN.....	13
7.2.4	Temperatuur.....	14
7.2.5	Temperatuuriühik.....	14
7.2.6	SabbathMode.....	15
7.2.7	HumiditySelect *.....	15
7.2.8	HumidityControl *.....	16
7.2.9	Valgustuse intensiivsus *.....	16
7.2.10	Displei heledus.....	17
7.2.11	Uksealarm.....	17
7.2.12	Alarm Sound.....	17
7.2.13	Key Sound.....	18
7.2.14	Displeitõkis.....	18
7.2.15	Displei-PIN.....	19
7.2.16	Keel.....	19
7.2.17	Seadmeinfo.....	19
7.2.18	Tarkvara.....	20
7.2.19	Meeldetuletus.....	20
7.2.20	Demomoodus.....	20
7.2.21	Tehaseseadetele lähtestamine.....	21
7.3	Teated.....	21
7.3.1	Hoiatused.....	21
7.3.2	Meeldetuletused.....	22
8	Varustus.....	23
8.1	Turvalukk.....	23
8.2	Kirjeetiketid.....	23
9	Hooldus.....	23
9.1	Õhuvahetus FreshAir aktiivsöefiltri kaudu.....	23
9.2	Seadme puhastamine.....	24
10	Kliendiabi.....	24
10.1	Tehnilised andmed.....	24
10.2	Käitusmürad.....	25
10.3	Tehniline rike.....	25
10.4	Klienditeenindus.....	26
10.5	Tüübisilt.....	26
11	Käigustvõtmine.....	26
12	Utiliseerimine.....	26
12.1	Seadme ettevalmistamine utiliseerimiseks.....	26
12.2	Seadme keskkonnasõbralik utiliseerimine.....	27

Tootja töötab pidevalt kõigi tüüpide ja mudelite edasiarendamise kallal. Palun mõistke, et peame jätma endale õiguse teha kuju, varustuse ning tehnoloogiaga seonduvaid muudatusi.

Sümbol	Selgitus
	Lugege juhendit Et oma uue seadme kõiki eeliseid tundma õppida, lugege palun käesolevas korralduses esitatud juhised tähelepanelikult läbi.
	Täiendav informatsioon internetis Digitaalse juhendi koos täiendava informatsiooniga ja edasistes keeltes leiab internetist juhendi esiküljel asuva QR koodi kaudu või sisestades teenindusnumbri leheküljel home.liebherr.com/fridge-manuals . Teenindusnumbri leiab tüübisildilt:  <i>Fig. Näitlik kujutis</i>
	Seadme kontrollimine Kontrollige kõiki osi transpordikahjustuste suhtes. Pöörduge reklamatsioonide korral edasimüüja või klienditeeninduse poole.
	Kõrvalekaldeid Juhend kehtib mitmele mudelile, on võimalikud kõrvalekaldeid. Lõigud, mis kehtivad ainult teatud kindlate seadmete kohta, on tähistatud tärniga (*).
	Tegevusjuhised ja tegevustulemused Tegevuskorraldused on tähistatud ▶-ga. Tegevustulemused on tähistatud ▷-ga.
	Videod Seadmete kohta on videod saadaval Liebherr-Hausgeräte YouTube'i kanalil.

Open Source'i litsentsid:

Seade sisaldab tarkvarakomponente, mis kasutavad Open Source'i litsentse. Informatsiooni kasutatavate Open Source'i litsentside kohta saate pärida aadressilt: home.liebherr.com/open-source-licences

Käesolev kasutuskorraldus kehtib järgnevale:

WPbl(i)	42.. / 46.. / 50.. / 52..
WSbl(i)	42.. / 46.. / 50.. / 52.. / 77..

1 Seadme ülevaade

1.1 Tarnekomplekt

Kontrollige kõiki osi transpordikahjustuste suhtes. Pöörduge reklamatsioonide korral edasimüüja või klienditeeninduse poole. (vt. 10.4 Klienditeenindus)

Tarne koosneb järgmistest osadest:

- seisuseade
- varustus (olenevalt mudelist)
- montaažimaterjal (olenevalt mudelist)

- «Quick Start Guide»
- «Installation Guide»*
- teenindusbrošüür



1.2 Seadme ja varustuse ülevaade

WPbl 42.. / 46.. /
50..
WPbli 50.. / 52..

WSbl 42.. / 46.. /
50..
WSbli 50.. / 52.. /
77..

Edasine informatsioon SmartDevice'i kohta: smartdevice.liebherr.com

SmartDeviceBox-i soetamine Liebherr-Hausgeräte poest:* home.liebherr.com/shop/de/deu/smartdevicebox.html*

SmartDevice äpi allalaadimine:



Pärast SmartDevice äpi installatsiooni ja konfigureerimist saate oma seadme SmartDevice äpi ja seadme funktsiooni WLAN (vt. 7.2.3 WLAN) abiga oma WLAN-iga sidestada.

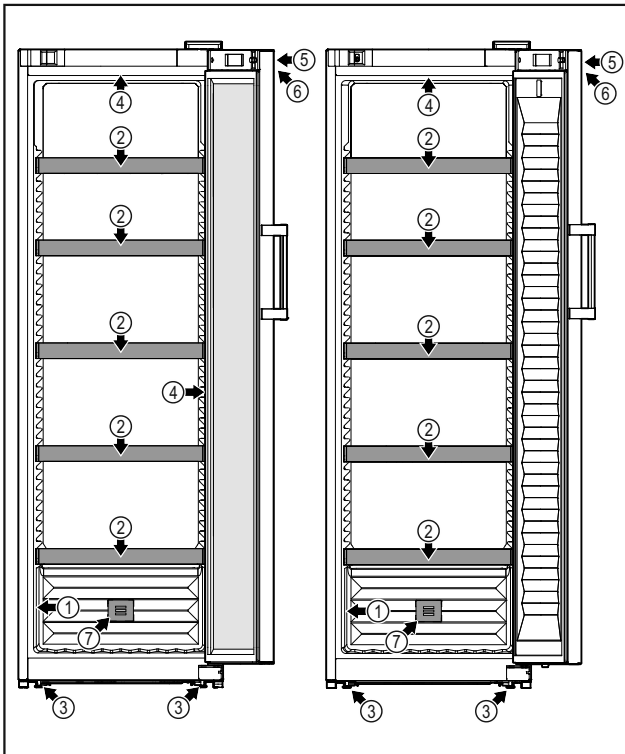

Fig. 1 Näitlik kujutis

- | | |
|--------------------|---|
| (1) Tüübisilt | (5) Lukk |
| (2) Pudelas | (6) Käsitsemiselemendid ja temperatuurinäidik |
| (3) Seadejalad | (7) FreshAir aktiivsõefilter |
| (4) Sisevalgustus* | |

1.3 SmartDevice

SmartDevice on Teie veiniseadme võrgustamislahendus.

Kui Teie seade on SmartDevice'i võimeline või selleks ette valmistatud, siis saate oma seadme kiirelt ja lihtsalt oma WLAN-iga sidestada. SmartDevice äpiga saate oma seadet mobiilselt lõppseadmelt käsitada. SmartDevice äpis on Teile saadaval täiendavad funktsioonid ja seadistusvõimalused.

SmartDevice'i võimeline seade:* Teie seade SmartDevice'i võimeline. Et saaksite oma seadme WLAN-iga ühendada, peate SmartDevice äpi alla laadima.*

SmartDevice'ile ettevalmistatud seade:* Teie seade on SmartDeviceBox-iga kasutamiseks ette valmistatud. Te peate esmalt SmartDeviceBox-i soetama ja installeerima. Et saaksite oma seadme WLAN-iga ühendada, peate SmartDevice äpi alla laadima.*

Märkus

SmartDevice-funktsioon pole järgmistes riikides saadaval: Venemaa, Valgevene, Kasahstan.

Te ei saa SmartDeviceBoxi kasutada.*

1.4 Seadme kasutusvaldkond

Sihtotstarbekohane kasutamine

Seade sobib eranditult veini säilitamiseks kodumajapidamistes või sarnases tingimustes. Selleks on nt kasutamine

- personalile ettenähtud köökides, hommikusöögiga majutusasutustes,
- külaliste poolt maamajades, hotellides, motellides ning teistes majutusasutuses,
- peotoitlustuses või sarnase teenindusega hulgimüügis.

Seade ei sobi toiduainete külmutamiseks.

Seade pole ette nähtud kasutamiseks sisseehitatava seadmena.

Kõik muud kasutusviisid pole lubatud.

Ettenähtav väärkasutus

Järgmised rakendused on selgesõnaliselt keelatud:

- ravimite, vereplasma, laboripreparaatide või sarnaste meditsiinitoodete direktiivi 2007/47/EÜ alla langevate ainete ja toodete ladustamine ning jahutamine
- kasutamine plahvatusohtlikes piirkondades

Seadme väärotstarbeline kasutamine võib põhjustada ladustatud toodetel kahjustusi või tuua kaasa nende riknemise.

Kliimaklassid

Seade on ette nähtud kliimaklassist olenevalt piiratud ümbrustemperatuuridel käitamiseks.

Üldised ohutusjuhised

Teie seadme kliimaklass on trükitud tüübisildile.

Märkus

► Pidage laitmatu talitluse tagamiseks esitatud ümbrustemperatuuridest kinni.

Kliimaklass	ümbrustemperatuuridele
SN	10 °C kuni 32 °C
N	16 °C kuni 32 °C
ST	16 °C kuni 38 °C
T	16 °C kuni 43 °C
SN-ST	10 °C kuni 38 °C
SN-T	10 °C kuni 43 °C

1.5 Vastavus

Külmaaineringlust on tiheduse suhtes kontrollitud. Seade vastab asjaomastele ohutusnõuetele ja vastavatele direktiividele.

EL turu jaoks:* Seade vastab direktiivile 2014/53/EL.*

GB turu jaoks:* Seade vastab normile Radio Equipment Regulations 2017 SI 2017 No. 1206.*

EL vastavusdeklaratsiooni täielik tekst on saadaval järgmisel internetiaadressil: www.Liebherr.com

Veini temperereerimiseseadmeid puuduvate energiatöhususdirektiivide puudumise tõttu käsitletakse veinilaekaid energiatöhususklassi kuuluvuse järgi keldrilaegastena.

BioFresh-laegas vastab DIN EN 62552:2020 alusel külmsäilituslaeka nõuetele.

1.6 SVHC ained vastavalt REACH määrusele

Alljärgneval lingil saate kontrollida, kas Teie seade sisaldab SVHC aineid vastavalt REACH määrusele: home.liebherr.com/de/deu/de/liebherr-erleben/nachhaltigkeit/umwelt/scip/scip.html

1.7 EPREL andmepank

Alates 1. märtsist 2021 leiate informatsiooni energiakulu tähistuse ja ökoloogilise disaini nõuete kohta Euroopa tooteandmepangast (EPREL). Tooteandmepanga leiate järgmiselt lingilt <https://eprel.ec.europa.eu/>. Siin nõutakse Teilt mudelitunnuse sisestamist. Mudelitunnuse leiate tüübisildilt.

1.8 Varuosad

Varuosade saadavus on talitlusosade ja varustuse ladustamisvõimeliste osade puhul 15 aastat.

2 Üldised ohutusjuhised

Säilitage käesolevat kasutuskorraldust hoolikalt, et saaksite igal ajal järele vaadata.

Kui annate seadme edasi, siis andke järgmisele omanikule ka käesolev kasutuskorraldus.

Lugege seadme nõuetekohaseks ja turvaliseks kasutamiseks enne kasutamist hoolikalt käesolevat kasutuskorraldust. Järgige alati selles sisalduvaid korraldusi, ohutusjuhiseid ja hoiatusjuhiseid. See on oluline, et saaksite seadet turvaliselt ja laitmatult installeerida ning käitada.

Ohud kasutajale:

- Seda seadet võivad kasutada lapsed ja vähendatud füüsiliste, sensoorsete või mentaalsete võimete või puudulike kogemuste ning teadmistega isikud, kui nad on järelevalve all või neid on seadme ohutu kasutamise osas instrueeritud ja nad mõistavad sellest tulenevaid ohte. Lapsed ei tohi seadmega mängida. Lapsed ei tohi puhastamise ja kasutajapoolse hoolitsemisega seonduvaid tegevusi järelevalveta läbi viia. 3 - 8-aastased lapsed tohivad seadet täita ja tühjendada. Alla 3-aastased lapsed tuleb seadmest eemal hoida, kui neid püsivalt ei valvata.
- Pistikupesa peab olema kergesti ligipääsetav, et seadme saaks hädaolukorras kiiresti voolutoitest lahutada. See peab asuma väljaspool seadme tagakülje piirkonda.
- Seadme vooluvõrgust eraldamisel haarake alati pistikust kinni. Ärge tõmmake kaablist.
- Tõmmake veajuhtumi korral võrgupistik või lülitage kaitse välja.
- Ärge kahjustage võrguühendusjuhet. Ärge käituge seadet defektse võrguühendusjuhtmega.
- Laske seadmel remonte ja sekkumisi teostada ainult klienditeenindusel või selleks väljaõpetatud erialapersonalil.
- Monteerige, ühendage külge ja utiliseerige seade üksnes vastavalt juhendis esitatud andmetele.

Tulekahju oht:

- Sisalduv külmaaine (andmed tüübisildil) on keskkonnasõbralik, kuid põlemisvõimeline. Väljatungiv külmaaine võib põlema süttida.
 - Külmaaineringluse torustikke ei tohi kahjustada.
 - Ärge kasutage seadme sisemuses süüteallikaid.
 - Seadme sisemuses ei tohi kasutada elektriseadmeid (nt aurupuhasteid, kütteseadeid, jäätisevalmistajat jne).
 - Külmaaine lekkimise korral: Kõrvaldage väljatungimiskoha lähedusest lahtine tuli ning süüteallikad. Ventileerige korralikult ruumi. Teavitage klienditeenindust.

- Ärge hoidke seadmes plahvatusohtlikke aineid või süttivaid aineid, nt butaani, propaani, pentaani jne sisaldavaid aerosoolpudeleid. Sellised aerosoolpudelid tunneb ära neile trükitud sisaldusainete ja leegisümboli järgi. Võimalikud väljatungivad gaasid võivad elektriliste koostedetailide tõttu süttida.
- Hoidke põlevad küünlad, lambid ja muud lahtise leegiga esemed seadmest eemalt, et need ei saaks seadmest tulekahju põhjustada.
- Ladustage alkohoolseid jooke või teisi alkoholi sisaldavaid aineid üksnes tihedalt suletuna. Võimalik väljatungiv alkohol võib elektriliste koostedetailide tõttu süttida.

Alla- ja ümberkukkumisoht:

- Ärge väärkasutage soklit, sahtleid, ukse jms astmelauana ega toetuspinnana. See kehtib laste kohta.

Toidumürgituse oht:

- Ärge tarvitage üle aja säilitatud toiduaineid.

Külmetushaavade, tuimuse ja valude oht:

- Vältige naha pidevat kokkupuudet külmade pindadega või jahutatava/külmutatava kaubaga või võtke tarvitusele kaitsemeetmed, nt kasutage kaitsekindaid.

Vigastuste ja kahjustuste oht:

- Kuum aur võib vigastusi põhjustada. Ärge kasutage sulatamiseks elektrilisi kütte- või aurupuhastusseadmeid, lahtisi leeki ega sulatuspihuseid.
- Ärge eemaldage jääd teravate esemetega.

Muljumisoht:

- Ärge katsuge ukse avamisel ja sulgemisel sõrniiri. Sõrmed võidakse kinni kiiluda.

Sümbolid seadmest:



Sümbol võib kompressoril paikneda. See kehtib kompressoris oleva õli kohta ja viitab järgmisele ohule: Võib olla allaneelamisel ja hingamisteedesse tungimisel surmav. See juhised on tähtsivad ainult taaskäitluse jaoks. Normaalse režiimi korral ei valitse.



Sümbol asub kompressoril ja tähistab ohtu tuleohtlike ainete eest. Ärge eemaldage klepsu.



See või sarnane kleps võib asuda seadme tagaküljel. See viitab sellele, et ukse ja/või korpuses asuvad vaakumisolatsioon-paneelid (VIP) või perliitpaneelid. See juhised on tähtsivad ainult taaskäitluse jaoks. Ärge eemaldage klepsu.

Järgige hoiatusjuhiseid ja edasisi spetsiifilisi juhiseid teistes peatükkides:

	OHT	tähistab vahetult ohtlikku olukorda, mis toob eiramise korral kaasa surma või rasked kehavigastused.
	HOIATUS	tähistab ohtlikku olukorda, mis võib eiramise korral tuua kaasa surma või rasked kehavigastused.
	ETTEVAATUST	tähistab ohtlikku olukorda, mis võib eiramise korral tuua kaasa kerged või keskmise tugevusega kehavigastused.
	TÄHELEPANU	tähistab ohtlikku olukorda, mis võib eiramise korral tuua kaasa materiaalseid kahjusid.
	Märkus	tähistab kasulikke juhiseid ja vihjeid.

3 Touch-displei talitlusviis

Te käsitate oma seadet Touch-displeiga. Touch-displeil (edaspidi displeiks nimetatud) valite puudutamise tegevusega seadme funktsioone. Kui Te ei vii 10 sekundit läbi ühtki tegevust, siis hüppab näit kas kõrgemal tasemel menüüsse või vahetult olekunäitu tagasi.

3.1 Navigatsioon ja sümbolite selgitus

Joonistel kasutatakse displeil navigeerimiseks erinevaid sümboleid. Järgmine tabel kirjeldab neid sümboleid.

Sümbol	Kirjeldus
	Edasi navigatsiooninoole vajutamine: Menüüs ühe võrra edasi navigeerimine.
	Tagasi navigatsiooninoole vajutamine: Menüüs ühe võrra tagasihüppamine.
	Tagasi navigeerimisnoole vajutamine 3 sekundit: Peamenüüs või Seadistusemenüüs olekunäitu tagasihüppamine.
	Navigeerimisnoole vajutamine mitu korda järjest: Menüüs soovitud funktsioonile navigeerimine.
	Kinnitussümboli vajutamine: Funktsiooni aktiveerimine/deaktiveerimine. Alammenüü avamine.
	Kinnitussümboli vajutamine ühenduses Tagasi-sümboliga: Ühe menüütasandi võrra tagasihüppamine.

Sümbol	Kirjeldus
	Kellaga nool: Kulub kuni 10 sekundit, kuni displeile ilmub alljärgnev näit.
	Ajaandmetega nool: Kulub esitatud aeg, kuni displeile ilmub alljärgnev näit.
	Sümboli "Seadistusmenüü" avamine: Seadistusmenüüle navigeerimine ja Seadistusmenüü avamine. Kui vajalik: Seadistusmenüüs soovitud funktsioonile navigeerimine. (vt. 3.2.1 Seadistusmenüü avamine)
	Sümboli "Laiendatud menüü" avamine: Laiendatud menüüle navigeerimine ja Laiendatud menüü avamine. Kui vajalik: Laiendatud menüüs soovitud funktsioonile navigeerimine. (vt. 3.2.2 Laiendatud menüü avamine)
Tegevusetus 10 sekundit	Kui Te ei vii 10 sekundit läbi ühtki tegevust, siis hüppab näit kas kõrgemalseisvasse menüüsse või vahetult olekunäitu tagasi.
Ukse avamine ja jälle sulgemine	Kui avate ukse ja sulgete kohe jälle, siis hüppab näit vahetult olekunäidiku näitu tagasi.

Märkus: Displeide jooniseid kujutatakse ingliskeelsete mõistetega.

3.2 Menüüd

Seadme funktsioonid on jaotatud erinevatesse menüüdesse.

Menüü	Kirjeldus
Peamenüü	Kui lülitate seadme sisse, siis asute automaatselt peamenüüs. Siit navigeerite tähtsaimatele seadme-funktsioonidele, Seadistusmenüüle ja Laiendatud menüüle.
Settings Seadistusmenüü	Seadistusmenüü sisaldab edasisi seadme-funktsioone Teie seadme seadistamiseks. (vt. 3.2.1 Seadistusmenüü avamine)
HCM Laiendatud menüü	Laiendatud menüü sisaldab spetsiaalseid seadme-funktsioone Teie seadme seadistamiseks. Ligipääs Laiendatud menüüle on numbrikoodiga 151 kaitstud. (vt. 3.2.2 Laiendatud menüü avamine)

3.2.1 Seadistusmenüü avamine

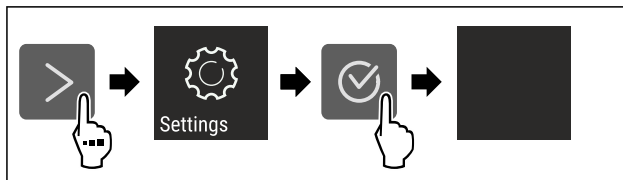

Fig. 2 Näitlik kujutis

- ▶ Viige tegevussammud joonise järgi läbi.
- ▷ Seadistusmenüü on avatud.
- ▶ Kui vajalik: Navigeerige soovitud funktsioonile.

3.2.2 Laiendatud menüü avamine

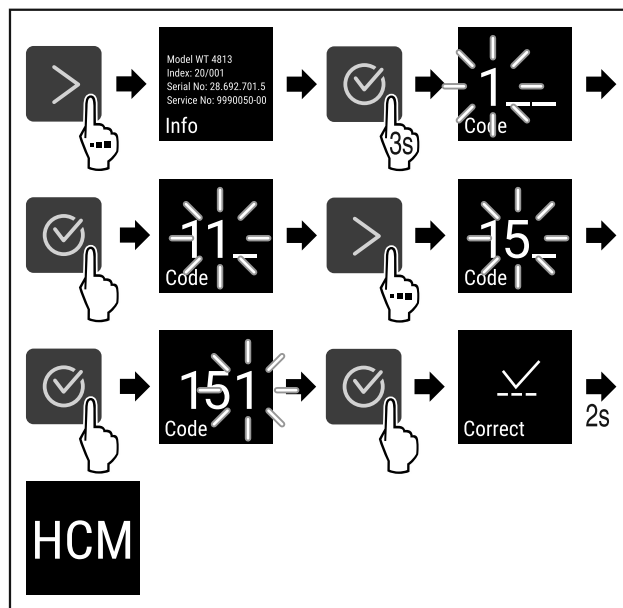

Fig. 3 Ligipääs numbrikoodiga **151**

- ▶ Viige tegevussammud joonise järgi läbi.
- ▷ Laiendatud menüü on avatud.
- ▶ Kui vajalik: Navigeerige soovitud funktsioonile.

3.3 Puhkemoodus

Kui Te displeid 1 minuti ei puuduta, siis lülitub displei puhkemoodusesse. Puhkemooduses on näiduheledus hämaratud.

3.3.1 Puhkemooduse lõpetamine

- ▶ Vajutage suvalist navigatsiooniklahvi.
- ▷ Puhkemoodus on lõpetatud.

4 Käikuvõtmine

4.1 Seadme sisselülitamine (esmakordne käikuvõtmine)

Tehke kindlaks, et järgmised eeldused on täidetud:

- Seade on vastavalt montaažikorraldusele üles pandud ja külge ühendatud.
- Kõik kleepribad, kleep- ja kaitsekiled ning transpordikindlustused on seadmest ja seadmelt eemaldatud.
- Kõik reklaamlehed on sahtlitest välja võetud.
- Touch-displei talitusviis on teada. (vt. 3 Touch-displei talitusviis)

Seadme sisselülitamine Touch-displeilt:

- ▶ Kui displei on puhkemooduses: Puudutage korraks displeid.
- ▶ Viige tegevussammud joonise järgi läbi.

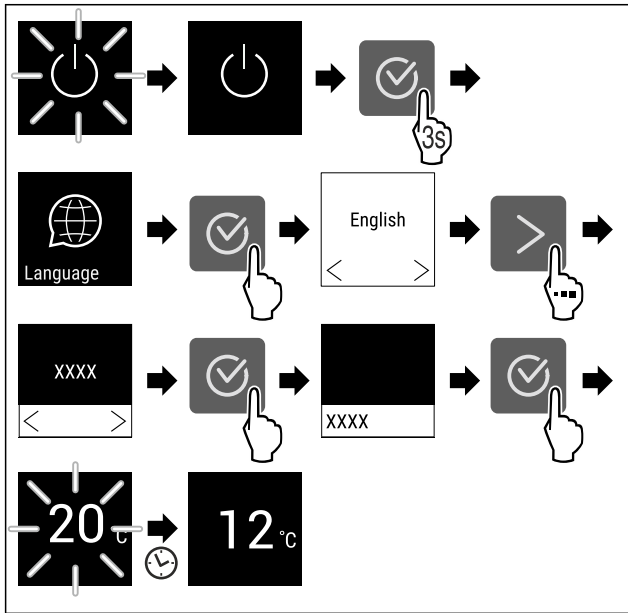

Fig. 4 Näitlik kujutis

- ▷ Ilmub olekunäidik. (vt. 7.1 Käsitsemis- ja näidulemendid)
- ▷ Seade jahtub tehase poolt seadistatud sihttemperatuurile.
- ▷ Seade käivitub demomooduses (ilmub olekunäit DEMO-ga): Kui seade käivitub demomooduses, siis saate demomooduse lähima 5 minuti jooksul deaktiveerida. (vt. 7.2.20 Demomoodus)

Edasine informatsioon:

- Võtke SmartDevice käiku. (vt. 1.3 SmartDevice) ja (vt. 7.2.3 WLAN)

Märkus

Te saate tarviku Liebherr-Hausgeräte poest aadressil home.liebherr.com/shop/de/deu/zubehor.html.

5 Ladustamine

5.1 Juhised säilitamise kohta



HOIATUS

Tuleoht

- ▶ Ärge kasutage seadme toiduainepiirkonnas elektrilisi seadmeid, kui need pole just tootja poolt soovitatud.

Märkus

Kui ventilatsioon on ebapiisav, siis energiakulu suureneb ja jahutusvõimsus väheneb.

- ▶ Hoidke õhupilud alati vabad.

Järgige säilitamise kohta järgmisi juhiseid:

- Hoidke õhupilud ventilaatoril vabad.
- Säilitage vedelikke suletud anumates.
- Paigutage riulid olenevalt vajalikust kõrgusest ümber.
- Järgige maksimaalset koormatust. (vt. 10.1 Tehnilised andmed)

5.2 Säilitusvisandid

5.2.1 WPbl 42.. / WSbl 42..

Maksimaalne arv pudelid on võimalik ainult esitatud vahekauguste korral.

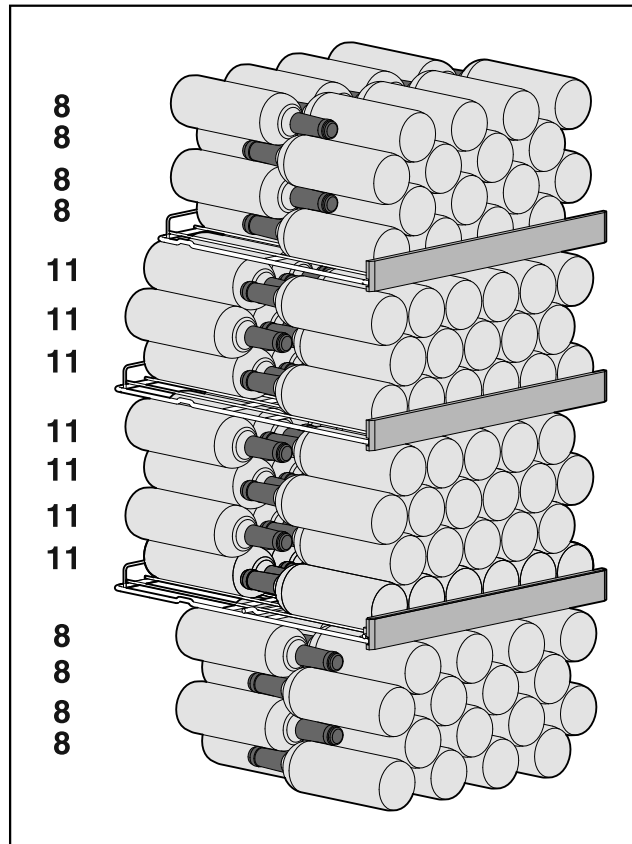

Fig. 5 Kokku 141 pudelit

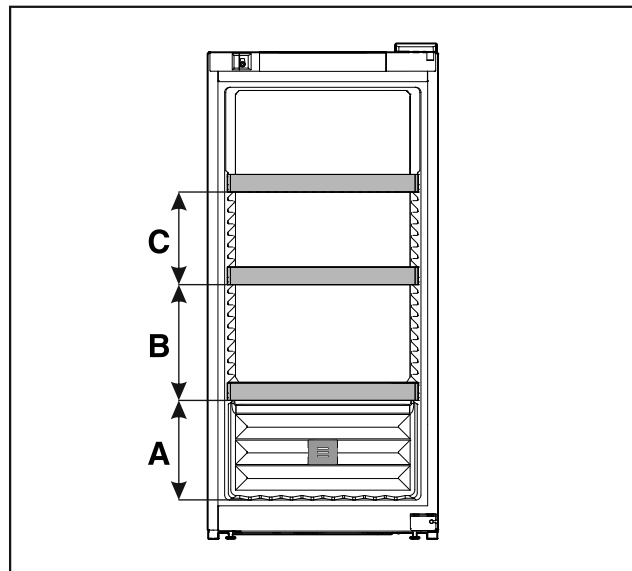

Fig. 6 Tugirestide vahekaugused

	WPbl 42.. / WSbl 42..
A	260 mm
B	300 mm
C	240 mm

Ladustamine

5.2.2 WPbl 46.. / WSbl 46..

Maksimaalne arv pudeleid on võimalik ainult esitatud vahekauguste korral.

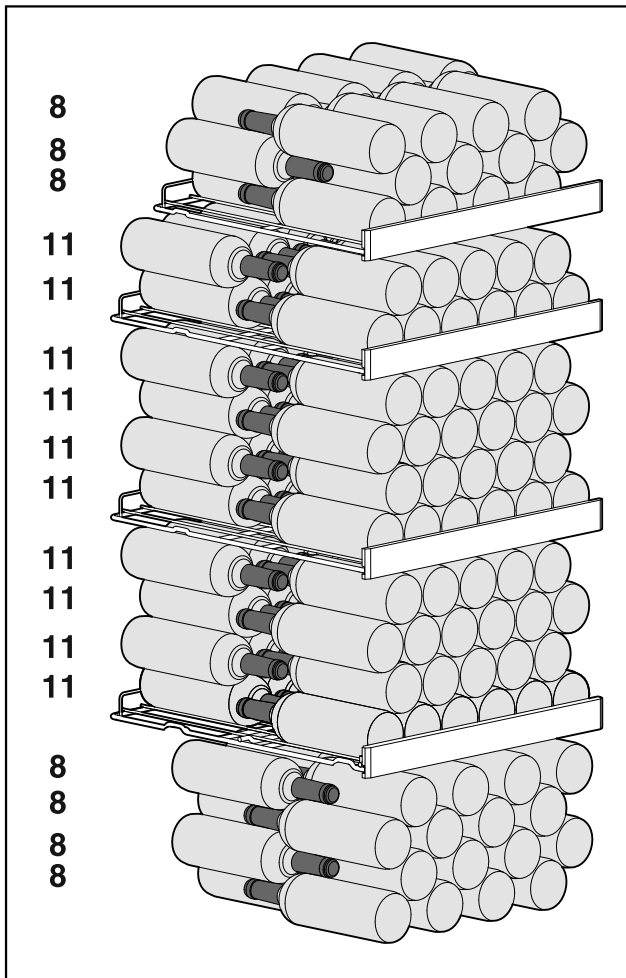

Fig. 7 Kokku 166 pudelit

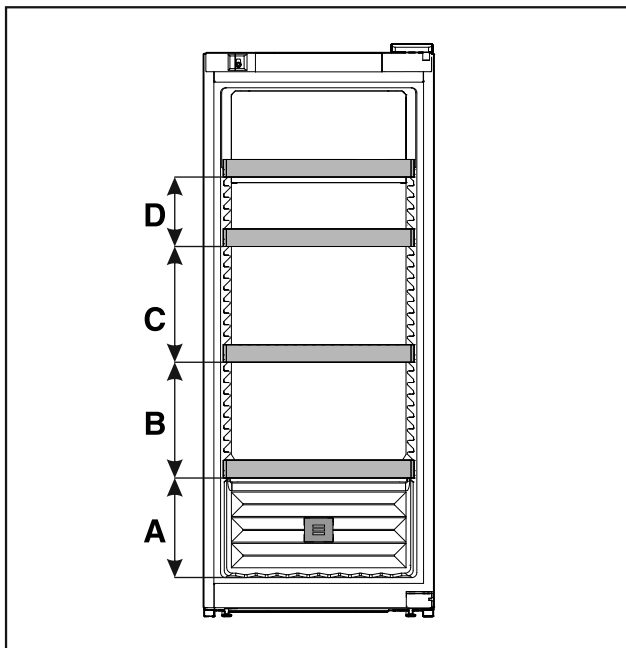

Fig. 8 Tugirestide vahekaugused

WPbl 46.. / WSbl 46..	
A	260 mm

WPbl 46.. / WSbl 46..	
B	300 mm
C	300 mm
D	180 mm

5.2.3 WPbl 50.. / WSbl 50..

Maksimaalne arv pudeleid on võimalik ainult esitatud vahekauguste korral.

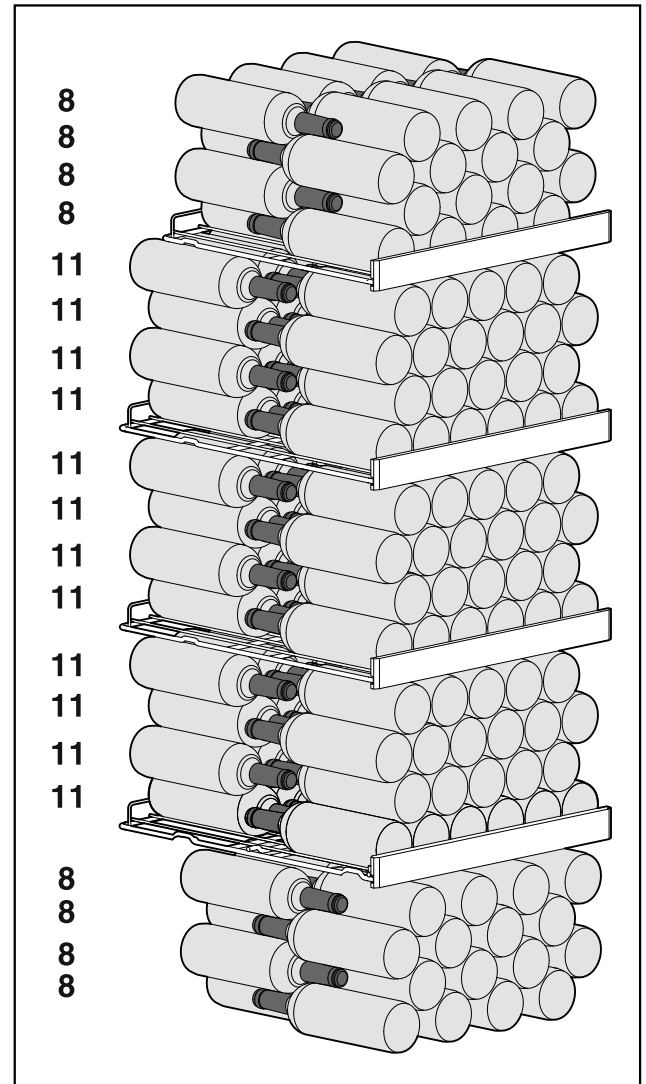

Fig. 9 Kokku 196 pudelit

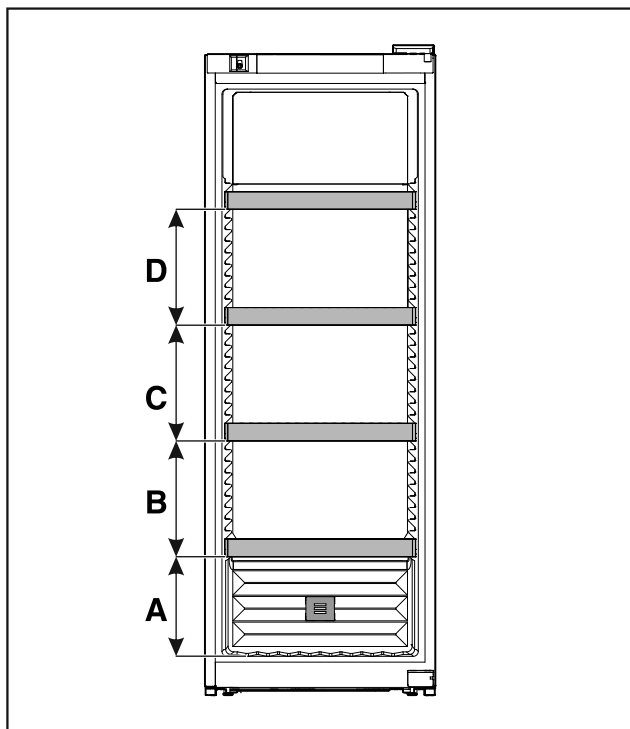

Fig. 10 Tugirestide vahekaugused

	WPbl 50.. / WSbl 50..
A	260 mm
B	300 mm
C	300 mm
D	300 mm

5.2.4 WPbli 50.. / WSbli 50..

Maksimaalne arv pudelid on võimalik ainult esitatud vahekauguste korral.

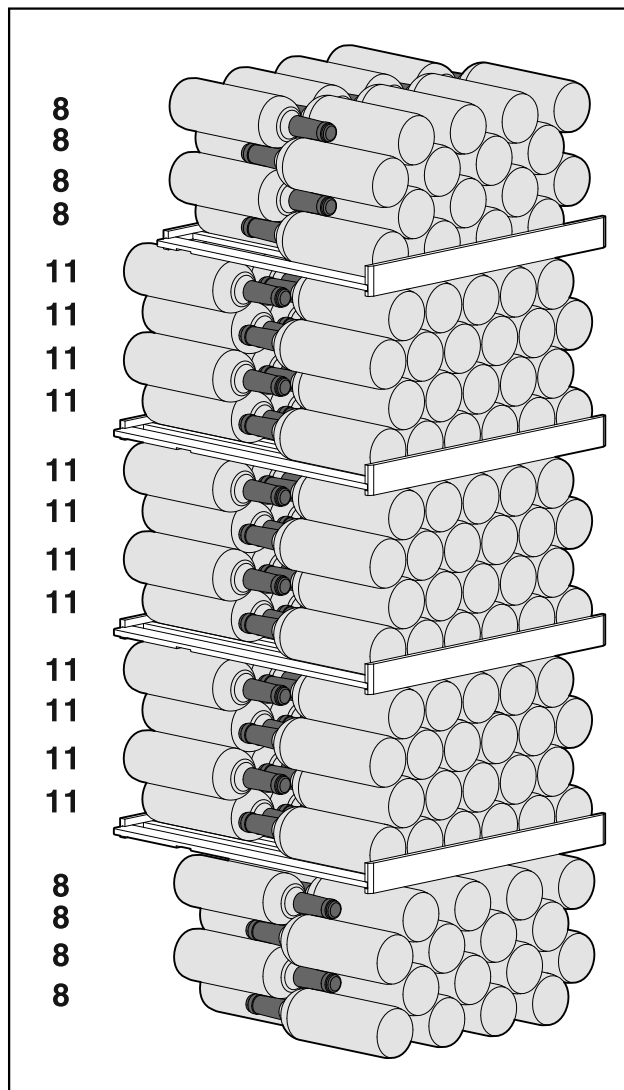

Fig. 11 Kokku 196 pudelit

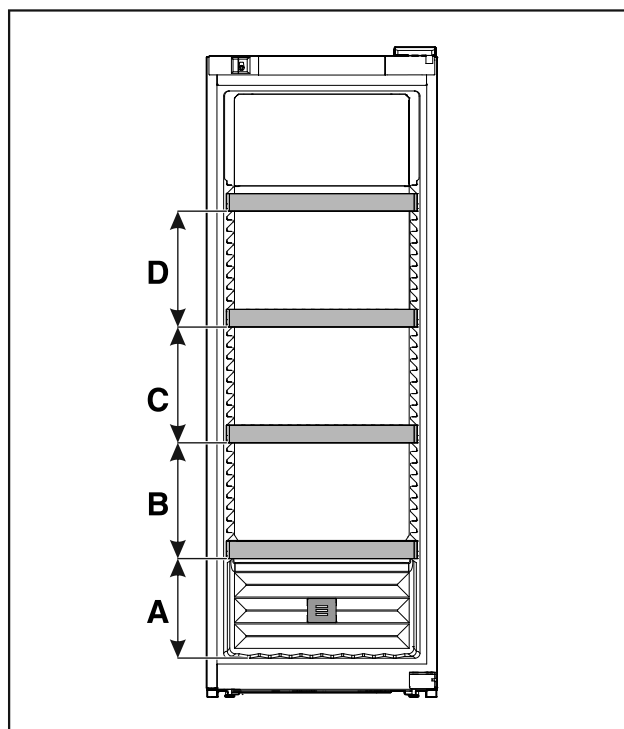

Fig. 12 Tugirestide vahekaugused

Ladustamine

	WPbli 50.. / WSbli 50..
A	260 mm
B	300 mm
C	300 mm
D	300 mm

WPbli 52.. / WSbli 52..

Maksimaalne arv pudelid on võimalik ainult esitatud vahekauguste korral.

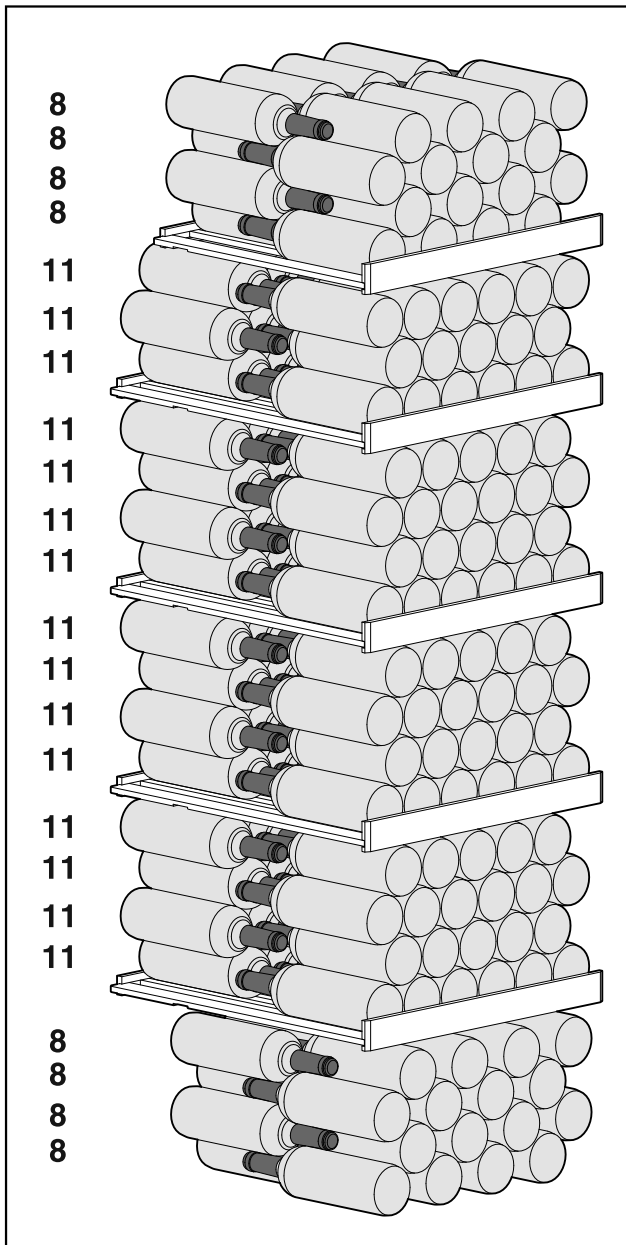

Fig. 13 Kokku 229 pudelit

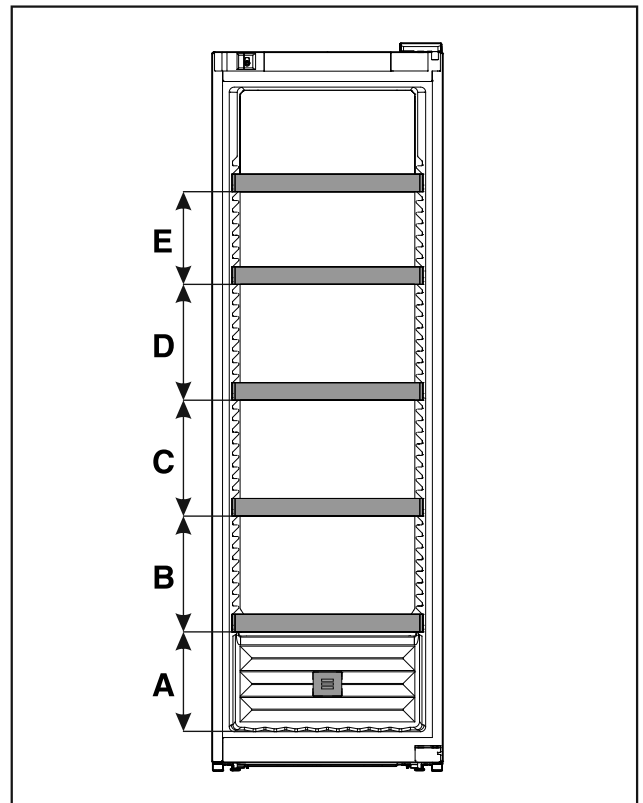

Fig. 14 Tugirestide vahekaugused

	WPbli 52.. / WSbli 52..
A	260 mm
B	300 mm
C	300 mm
D	300 mm
E	240 mm

WSbli 77..

Maksimaalne arv pudelid on võimalik ainult esitatud vahekauguste korral.

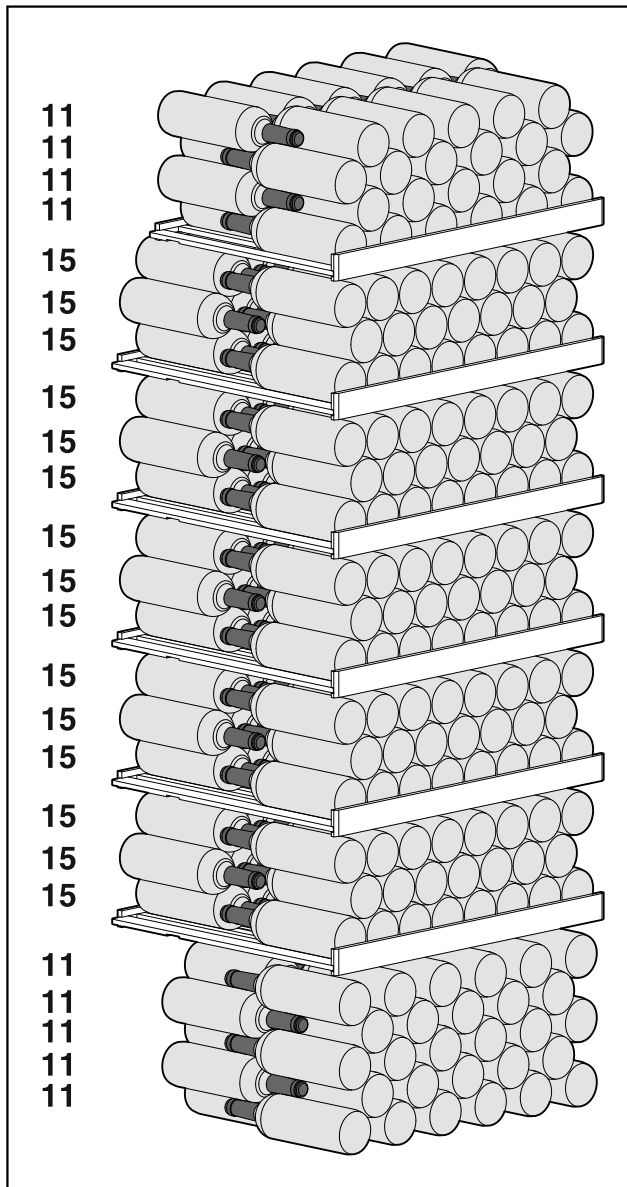

Fig. 15 Kokku 324 pudelit

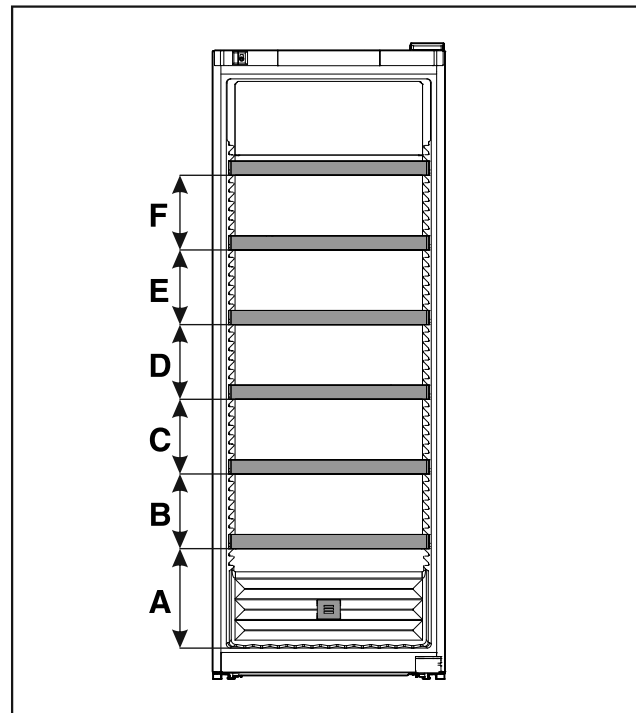

Fig. 16 Tugirestide vahekaugused

	WSbli 77..
A	320 mm
B	240 mm
C	240 mm
D	240 mm
E	240 mm
F	240 mm

6 Energia säästmine

- Veenduge, et ruum on püsivalt hästi ventileeritud. Ärge katke ventilatsioonivõreid või -võresid kinni.
- Hoidke ventilaatori õhupilud alati vabad.
- Ärge pange seadet üles vahetu päikesekiirguse piirkonda ega küttekeha vms kõrvale.
- Kui panete seadme üles vahetult küpsetusahju kõrvale, siis võib energiatarve vähesel määral suurened. See sõltub küpsetusahju kasutuskestusest ja kasutusintensiivsusest.
- Energiatarve sõltub ülespanekutingimustest, nt ümbrustemperatuurist (vt. 1.4 Seadme kasutusvaldkond) . Kõrgematel ümbrustemperatuuridel võib energiatarve suurened.
- Avage seade võimalikult lühikeseks ajaks.
- Mida madalamaks temperatuur seadistatakse, seda suurem on energiatarve.

Tolmusadestised suurendavad energiatarvet:

- Puhastage külmamasin koos soojusvahetiga - metallvõre seadme tagaküljel
- kord aastas tolmust.



7 Käsitsemine

7.1 Käsitsemis- ja näiduelemendid

Displei võimaldab kiiret ülevaadet seadme aktuaalsest seisundist, funktsioonide ning seadete seisundist ja alarmi ning veateadetest.

Käsitsemine toimub navigeerimisnooltega ja kinnitamissümboliga.

Funktsioone saab aktiveerida või deaktiveerida ja seadistusväärtusi muuta.



Fig. 17 Displei

- (1) Olekunäidik (2) Navigatsiooninool tagurpidi (3) Navigatsiooninool edaspidi (4) Kinnitamine tagurpidi



Fig. 18 Displei HumidityControl-iga

- (1) Olekunäidik (2) Navigatsiooninool tagurpidi (3) Navigatsiooninool edaspidi (4) Kinnitamine tagurpidi

Olekunäidik

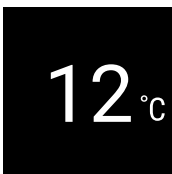

Fig. 19 Olekunäidik temperatuuriga*

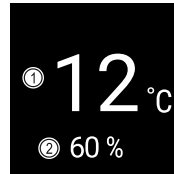

Fig. 20 Olekunäidik*

- (1) Temperatuur (2) Õhuniiskus

Olekunäidik näitab temperatuuri ja on lähtenäiduks. Sealt lähtudes toimub navigeerimine funktsioonidesse ja seadestesse. Olekunäidik võib kujutada erinevaid näidusümboleid.

Näidusümbolid

Näidusümbolid annavad teavet seadme aktuaalse seisundi kohta.

Sümbol	Seadme seisund
	Standby Seade on välja lülitatud.
	Pulseeriv Standby-sümbol Seade käivitub.
	Pulseeriv temperatuur Sihttemperatuur veel saavutamata. Seade jahtub seadistatud temperatuurile.
	Temperatuurinäidik
	D näidikul Seade on DemoMode'is.
	Vilkuv sümbol Üks viga on veel aktiivne.
	Veasümbol Seade on veaseisundis.
	Valge tulp all Alammenüü
	Valge taust Eelseadistus, aktiivne seadistus või aktiivne väärtus

Sümbol	Seadme seisund
	Kasvav tulp Vajutage 3 sekundit klahvi, et seadistus aktiveerida.
	Kahanev tulp Vajutage 3 sekundit klahvi, et seadistus deaktiveerida.

Olekunäidiku sümbolid

Akustilised signaalid

Signaal kõlab järgmistel juhtudel:

- Kui kinnitatakse funktsiooni või väärtust.
- Kui funktsiooni või väärtust ei saa aktiveerida või deaktiveerida.
- Kui tekib viga.
- Alarmiteate korral.

Alarmihelisid saab kliendimenüüs sisse ja välja lülitada.

7.2 Seadme funktsioonid

7.2.1 Juhised seadme funktsioonide kohta

Seadme funktsioonid on seadistatud tehase poolt nii, et Teie seade on täielikult talitlusvõimeline.

Tehke enne seadme funktsioonide muutmist, aktiveerimist või deaktiveerimist kindlaks, et järgmised eeldused on täidetud:

- Te olete displei talitlusviisi kirjeldusi lugenud ja mõistnud. (vt. 3 Touch-displei talitlusviis)
- Te olete oma seadme käsitsemis- ja näiduelementidega tutvunud. (vt. 7.1 Käsitsemis- ja näiduelemendid)



7.2.2 Seadme sisse- ja väljalülitamine

See seadistus võimaldab kogu seadet sisse ja välja lülitada.

Seadme sisselülitamine

Aktiveerimata DemoMode'iga:

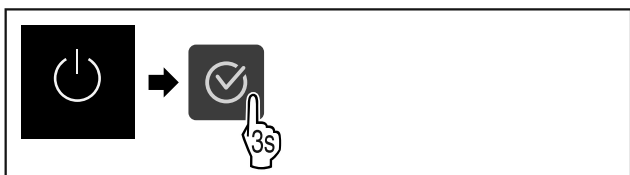

Fig. 21

- ▶ Viige tegevussammud joonise järgi läbi.

Aktiveeritud DemoMode'iga:

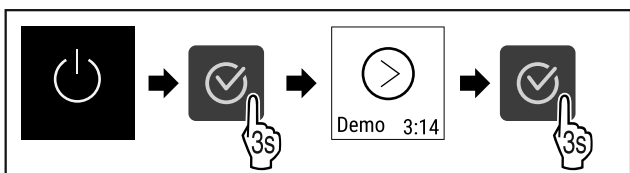

Fig. 22

- ▶ Viige tegevussammud joonise järgi läbi.

Märkus

Deaktiveerige DemoMode enne allaloenduse lõppemist.

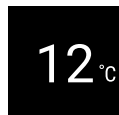

Fig. 23 *

- ▷ Temperatuurinäit ilmub displeile.

Seadme väljalülitamine



Fig. 24

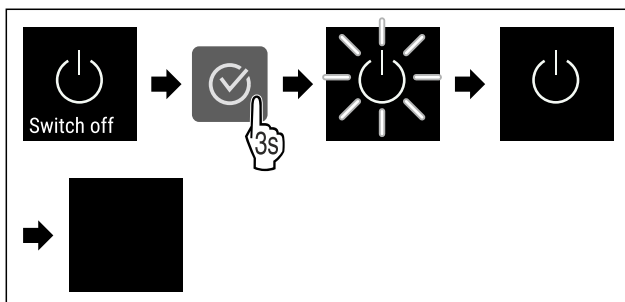

Fig. 25

- ▶ Viige tegevussammud joonise järgi läbi.
- ▷ Displei näitab Standby-sümbolit.
- ▷ Displei lülitub umbes 10 minuti pärast välja.



7.2.3 WLAN

Selle funktsiooniga ühendate oma seadme WLAN-iga. Te saate seda siis SmartDevice äpi kaudu mobiilselt lõppseadmelt käsitseada. Selle funktsiooniga saate WLAN-ühenduse ka jälle lahutada või lähtestada.

Et saaksite oma seadme WLAN-iga ühendada, vajate SmartDeviceBox-i.*

Edasine informatsioon SmartDevice'i kohta: (vt. 1.3 SmartDevice)

Märkus

SmartDevice-funktsioon pole järgmistes riikides saadaval: Venemaa, Valgevene, Kasahstan.

Te ei saa SmartDeviceBoxi kasutada.*

WLAN-ühenduse loomine esimest korda

Tehke kindlaks, et järgmised eeldused on täidetud:

- SmartDeviceBox on soetatud ja sisse pandud. (vt. 1.3 SmartDevice) *
- SmartDevice äpp on installeeritud (vt apps.home.liebherr.com).
- SmartDevice äpis registreerimine on lõpetatud.



Fig. 26

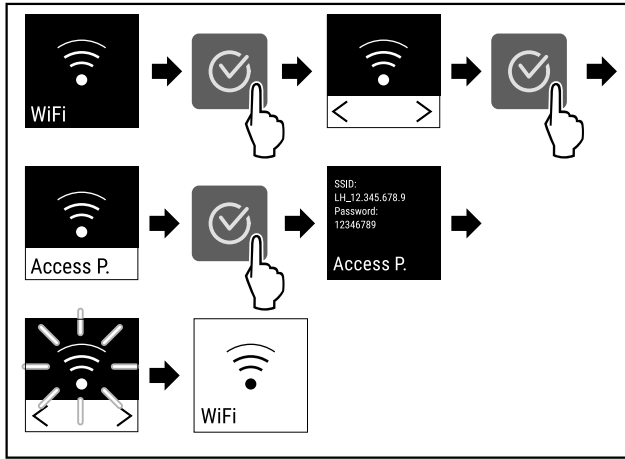

Fig. 27

- ▶ Viige tegevussammud joonise järgi läbi.
- ▷ Ühendus on loodud.

WLAN ühenduse lahutamine



Fig. 28

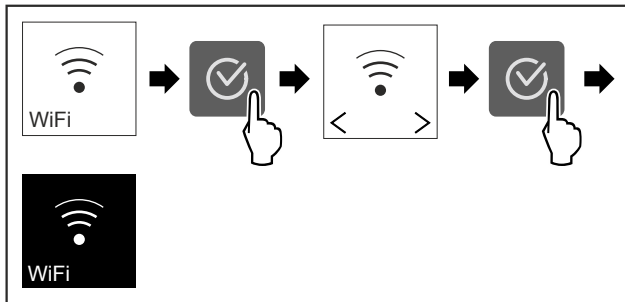

Fig. 29

- ▶ Viige tegevussammud joonise järgi läbi.
- ▷ Ühendus on lahutatud.

WLAN ühenduse lähtestamine



Fig. 30

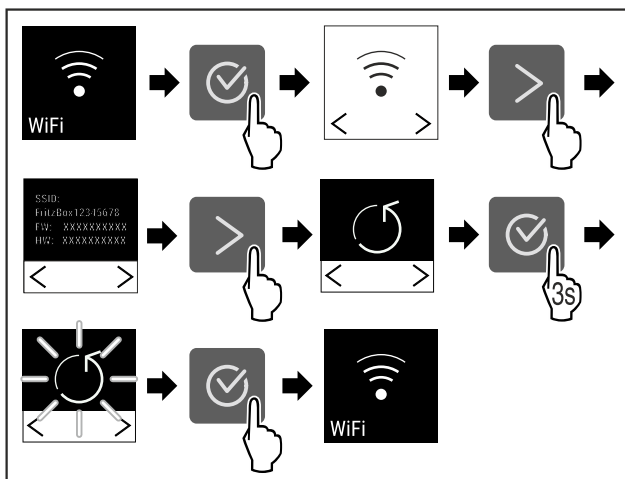

Fig. 31

- ▶ Viige tegevussammud joonise järgi läbi.

- ▷ WLAN-ühendus ja edasised WLANi seaded on tarneseisundile lähtestatud.

Informatsioon WLAN-ühenduse kohta



Fig. 32

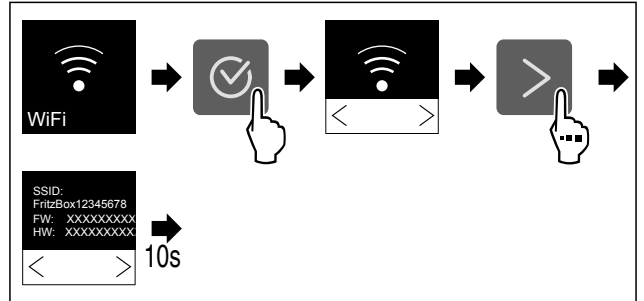

Fig. 33



Fig. 34 Olekunäidik

- ▶ Viige tegevussammud joonise järgi läbi.

7.2.4 Temperatuur



Temperatuur sõltub järgmistest teguritest:

- ukse avamissagedusest
- ukse avamise kestusest
- ülespanekukoha ruumitemperatuurist
- jahekauba liigist, temperatuurist ja kogusest

Temperatuuri seadistamine

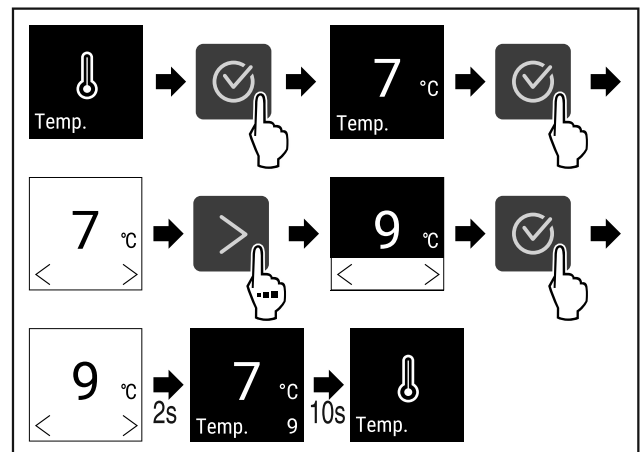

Fig. 35 Temperatuurimuutus 7 °C pealt 9 °C peale

- ▶ Viige tegevussammud joonise järgi läbi.
- ▷ Temperatuur on seadistatud.

7.2.5 Temperatuuriühik



Selle funktsiooniga seadistate temperatuuriühiku. Temperatuuriühikuna saate seadistada Celsiuse kraadi või Fahrenheiti kraadi.

Temperatuuriühiku seadistamine



Fig. 36

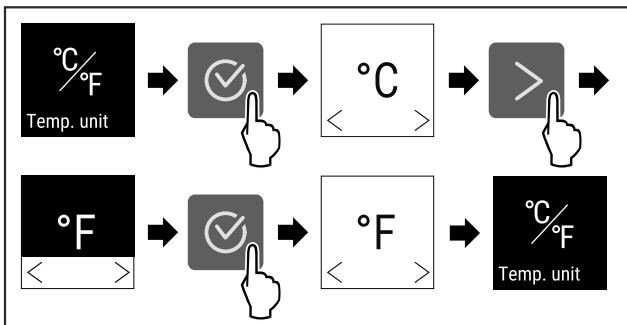

Fig. 37 Näitlik kujutis: Celsiuse kraadilt Fahrenheiti kraadile ümberlülitamine.

- ▶ Viige tegevussammud joonise järgi läbi.
- ▷ Temperatuuriühik on seadistatud.



7.2.6 SabbathMode

Selle funktsiooniga aktiveerite või deaktiveerite SabbathMode'i. Kui aktiveerite selle funktsiooni, siis lülitatakse mõned elektroonilised funktsioonid välja. Seetõttu täidab Teie seade juudi pühade nagu nt sabati religioosseid nõudeid ja vastab STAR-K Kosher sertifitseeringule.

Seadme seisund aktiivse SabbathMode'i puhul
Olekunäidik näitab püsivalt SabbathMode'i.
Displeil on kõik funktsioonid välja arvatud funktsioon SabbathMode'i deaktiveerimine tõkestatud.
Aktiivsed funktsioonid jäävad aktiivseks.
Displei jääb heledaks, kui sulete ukse.
Sisevalgustus on deaktiveeritud.
Meeldetuletusi ei täideta. Seadistatud ajaintervall peatatakse.
Meeldetuletusi ja hoiatusi ei näidata.
Uksealarmi pole.
Temperatuurialarmi pole.
Seade pöörduv pärast voolukatkestust SabbathMode'i tagasi.

Seadme seisund

Märkus

Kõnealune seade on instituudi „Institute for Science and Halacha“ poolt sertifitseeritud. (www.machonhalacha.co.il) STAR-K kaudu sertifitseeritud seadmete loendi leiate aadressilt www.star-k.org/appliances.

SabbathMode'i aktiveerimine



Fig. 38

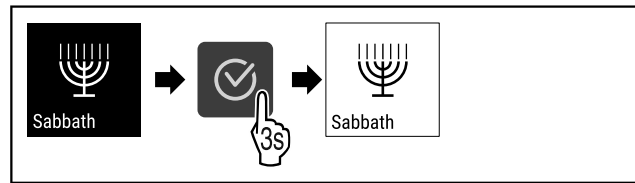

Fig. 39

- ▶ Viige tegevussammud joonise järgi läbi.
- ▷ SabbathMode on aktiveeritud.
- ▷ Olekunäidik näitab püsivalt SabbathMode'i.

SabbathMode'i deaktiveerimine

SabbathMode deaktiveeritakse 80 tunni pärast automaatselt. Te saate SabbathMode'i siiski igal ajal manuaalselt deaktiveerida:

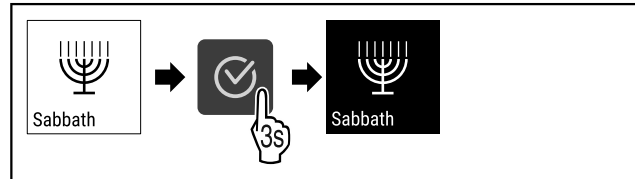

Fig. 40

- ▶ Viige tegevussammud joonise järgi läbi.
- ▷ SabbathMode on deaktiveeritud.



7.2.7 HumiditySelect

Selle funktsiooniga seadistate õhuniiskuse seadme siseruumis. Kui seadistate õige õhuniiskuse, siis mõjub see pikaajalisel säilitamisel korkide struktuurile positiivselt ja takistab nende ära kuivamist.

Märkus

Ukse avamise sagedus ja kestus mõjutavad õhu niiskust seadmes.

Te saate kahe õhuniiskuse seadistuse vahel valida: *

Funktsioon HumiditySelect*	Seadme temperatuuri seadistamine*	Rakendus/energiatarve*
Standard (eelseadistatud)	10-12 °C	keskmine õhuniiskus ümbruses 50-80 % seadme madal energiatarve
Kõrge	10-12 °C	keskmine õhuniiskus ümbruses < 50 % seadme energiatarve tõuseb

Õhuniiskuse tõstmine seadmes

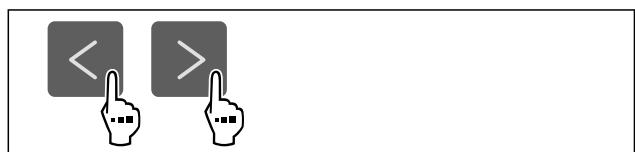

Fig. 41

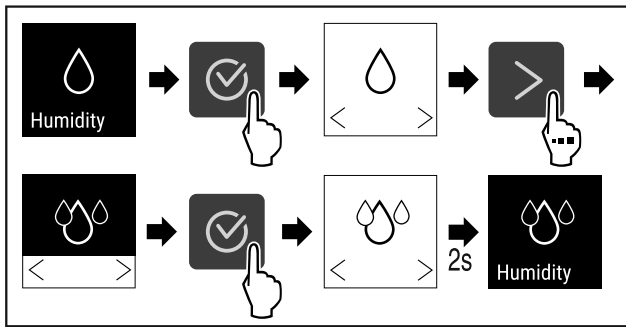

Fig. 42 *

- ▶ Viige tegevussammud joonise järgi läbi.
- ▷ Õhuniiskus seadmes kasvab.

Õhuniiskuse seadistamine seadmes standardile

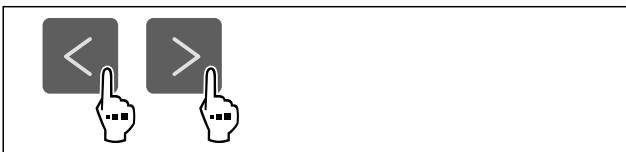

Fig. 43

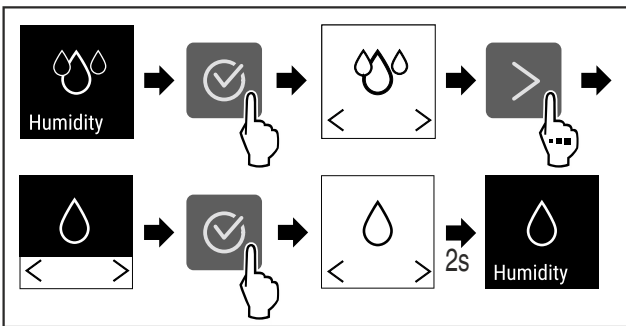

Fig. 44 *

- ▶ Viige tegevussammud joonise järgi läbi.
- ▷ Õhuniiskus seadmes kahaneb.

7.2.8 HumidityControl *

Selle funktsiooniga seadistate õhuniiskuse seadme siseruumis. Teie seade on varustatud niiskusesensoriga. Kui seadistate õige õhuniiskuse, siis mõjub see pikaajalisel säilitamisel korkide struktuurile positiivselt ja takistab nende ärakuivamist.

Te saate õhuniiskust 50 % ja 80 % vahel viieprotsendiliste sammudega seadistada. Kui muudate õhuniiskust, siis seadub see mõne päeva kuni nädalaga muudetud väärtusele. Õhuniiskuse reguleerimine toimib kõige paremini ümbrustemperatuuridel 19 °C kuni 25 °C.

Järgige õhuniiskuse kohta seadmes järgmist:

- Juhised veini säilitamise kohta
- Õhuniiskus sõltub seadmes ukse avamise sagedusest ja kestusest, ümbrustemperatuurist, ümbrusõhu niiskusest ning koormatusest ja seadme seadistusest.
- Füüsiliselt tingitud kõikumised mõjutavad seadmes õhuniiskuse mõõtmist.
- Displei näitab seadmes õhuniiskuse muutusi ajalise viivitusena.
- Displei näitab 2 tunni jooksul keskmistatud õhuniiskuse väärtust.

Märkus

Kui kätate seadet väga kuivas ja külmas ümbruses (õhuniiskus < 30 % ja ümbrustemperatuur < 16 °C), siis soovib Liebherr tarvikuprogrammist veekarpi.

Te saate tarvikuid Liebherr-Hausgeräte poest aadressil home.liebherr.com/shop/de/deu/zubehor.html.

Õhuniiskuse muutmine seadmes



Fig. 45

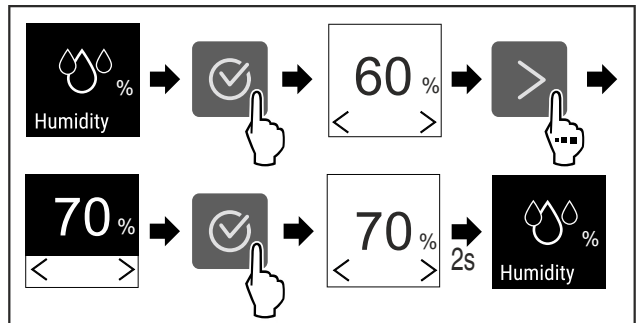

Fig. 46

- ▶ Viige tegevussammud joonise järgi läbi.
- ▷ Õhuniiskus muutub seadmes valitud väärtusele.

7.2.9 Valgustuse intensiivsus *

See seadistus võimaldab siseruumi heledust astmekaupa seadistada.

Seadistada saab järgmisi heledusastmeid:

- Välja
- 20%
- 40%
- 60%
- 80%
- 100% (eelseadistus)

Valgustuse intensiivsuse seadistamine



Fig. 47

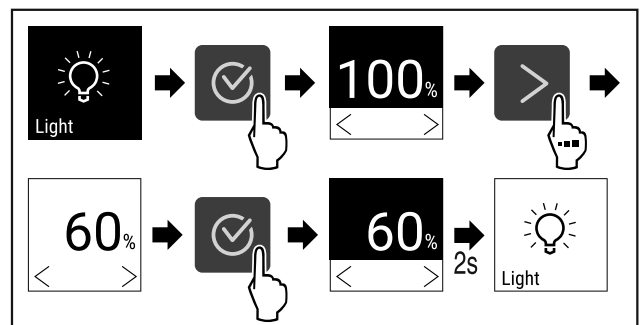

Fig. 48

- ▶ Viige tegevussammud joonise järgi läbi.
- ▷ Valgustuse intensiivsus kasvab või kahaneb vastavalt.

7.2.10 Displei heledus



Selle funktsiooniga seadistate astmekaupa displei heledust.

Te saate seadistada järgmisi heledusastmeid:

- 40 %
- 60 %
- 80 %
- 100 % (eelseadistus)

Heleduse seadistamine



Fig. 49

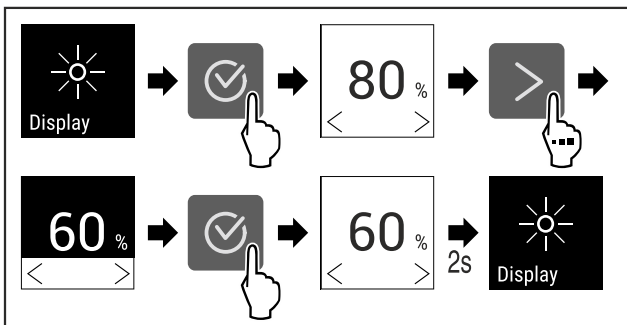

Fig. 50 Näitlik kujutis: 80 % pealt 60 % peale ümberlülitamine.

- ▶ Viige tegevussammud joonise järgi läbi.
- ▷ Heledus on seadistatud.

7.2.11 Uksealarm



Selle funktsiooniga aktiveerite või deaktiveerite uksealarmi. Uksealarm kõlab, kui uks on liiga kaua avatud. Uksealarm on tarnimisel aktiveeritud. Te saate seadistada, kui kaua tohib olla uks avatud, kuni kõlab uksealarm.

Te saate seadistada järgmisi väärtusi:

- 1 minut
- 2 minutit
- 3 minutit
- Välja

Uksealarmi seadistamine



Fig. 51

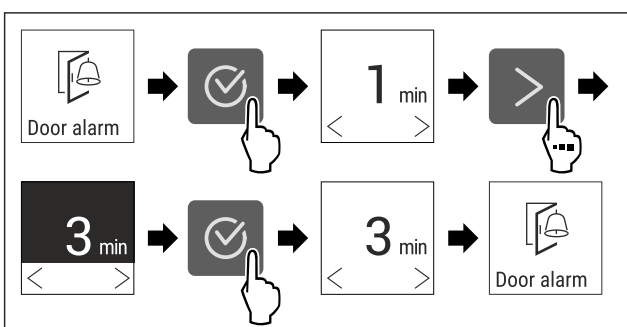

Fig. 52 Näitlik kujutis: Uksealarmi ümberlülitamine 1 minutilt 3 minutile.

- ▶ Viige tegevussammud joonise järgi läbi.
- ▷ Uksealarm on seadistatud.

Uksealarmi deaktiveerimine



Fig. 54

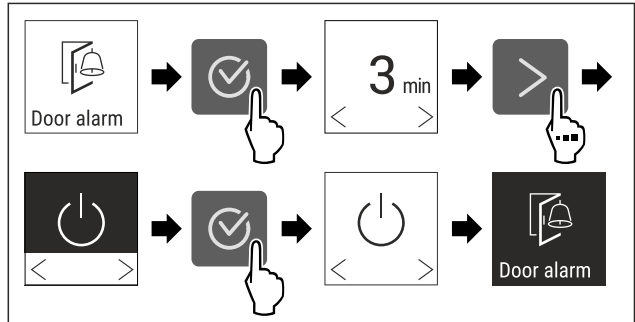

Fig. 55

- ▶ Viige tegevussammud joonise järgi läbi.
- ▷ Uksealarm on deaktiveeritud.

7.2.12 Alarm Sound



See funktsioon võimaldab kõiki alarmiheliseid nagu näiteks uksealarmi sisse ja välja lülitada.

Alarm Sound aktiveerimine



Fig. 56

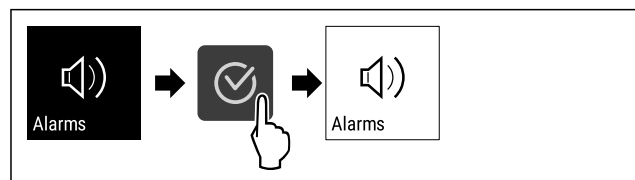

Fig. 57

- ▶ Viige tegevussammud joonise järgi läbi.
- ▷ Alarm Sound on aktiveeritud.

Alarm Soundi deaktiveerimine

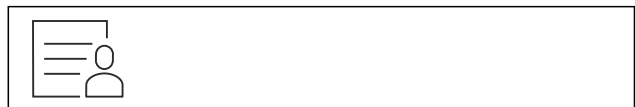

Fig. 58

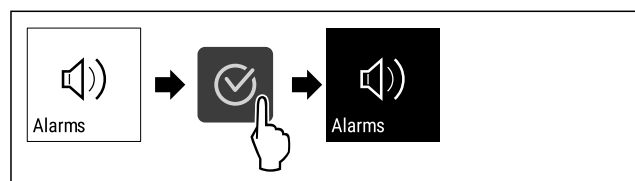

Fig. 59

- ▶ Viige tegevussammud joonise järgi läbi.
- ▷ Alarm Sound on deaktiveeritud.

Käsitsemine



7.2.13 Key Sound

See funktsioon võimaldab kõiki kinnitushelisid ja Start-soundi sisse ning välja lülitada.

Key Soundi aktiveerimine

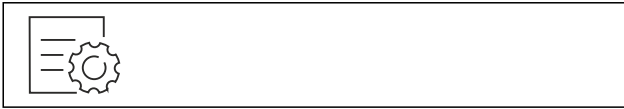

Fig. 60

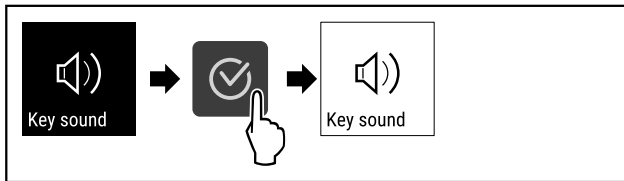

Fig. 61

- ▶ Viige tegevussammud joonise järgi läbi.
- ▷ Key Sound on aktiveeritud.

Key Soundi deaktiveerimine



Fig. 62

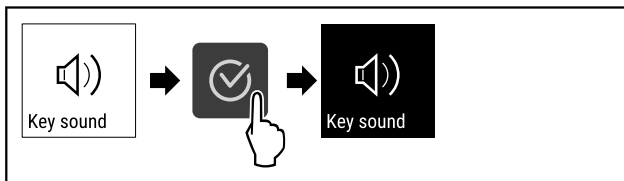

Fig. 63

- ▶ Viige tegevussammud joonise järgi läbi.
- ▷ Key Sound on deaktiveeritud.



7.2.14 Displeitõkis

See seadistus väldib seadme kogemata käsitsemist.

Kasutamine:

- Seadete ja funktsioonide ettekatvematu muutmise vältimine.
- Seadme ettekatvematu väljalülitamise vältimine.
- Temperatuuri ettekatvematu seadistamise vältimine.

Displeitõkise aktiveerimine

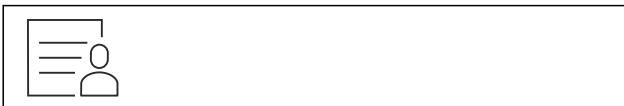

Fig. 64

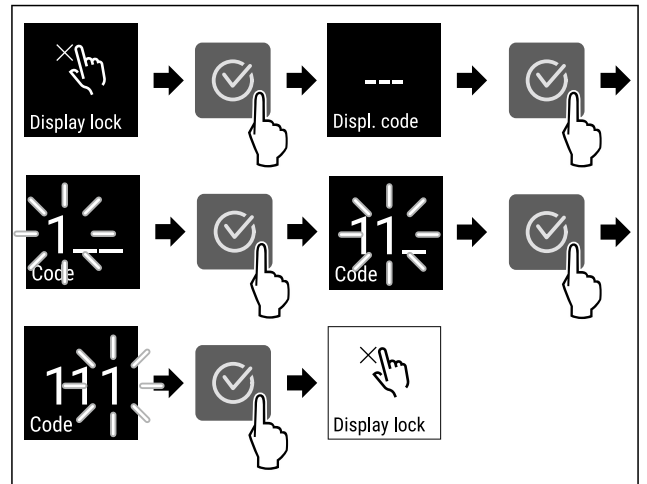

Fig. 65 Näites kasutatakse eelseadistatud displeikoodi 111.

- ▶ Viige tegevussammud joonise järgi läbi.
- ▷ Displeitõkis on aktiveeritud.
- ▷ Ilmub olekunäidik.

Displeitõkise lühiajaline lahtilukustamine

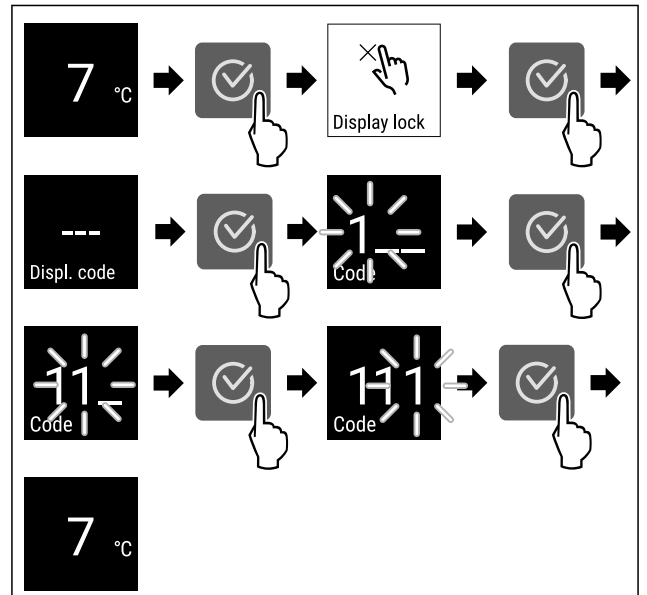

Fig. 66 *

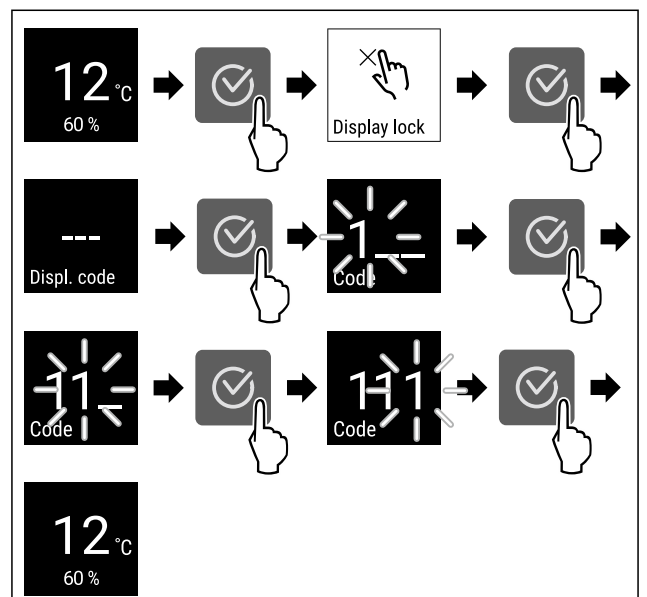

Fig. 67 *

- ▶ Viige tegevussammud joonise järgi läbi.
- ▷ Displeitõkis on deaktiveeritud.
- ▷ Ilmub olekunäidik.

7.2.15 Displei-PIN



Selle funktsiooniga muudate displei-PINi. Displei-PIN on seadistatud tarnimisel 1 1 1 peale. Kui olete displei-PINi unustanud, siis saate displei-PINi seadme tehaseseadistusele lähtestamise teel lähtestada. (vt. 7.2.21 Tehaseseadistele lähtestamine)

Displei-PINi muutmine



Fig. 68

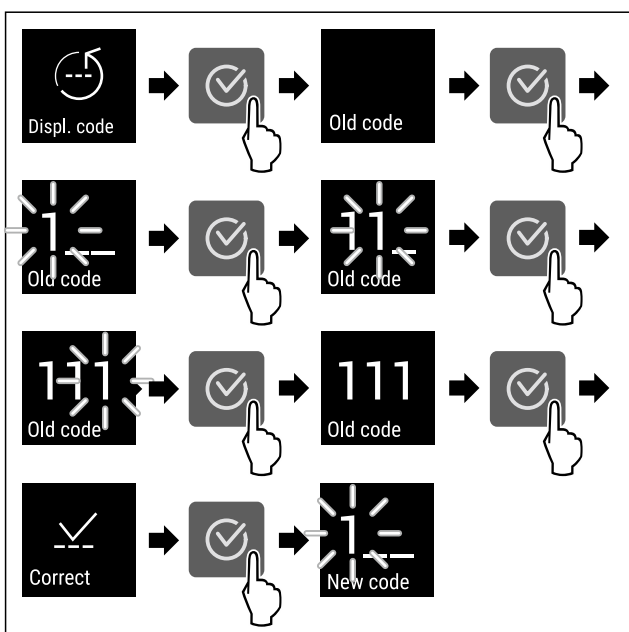

Fig. 69 Näitlik kujutis: Displei-PINi muutmine tehaseseadistuselt 1 1 1 koodile 2 3 4

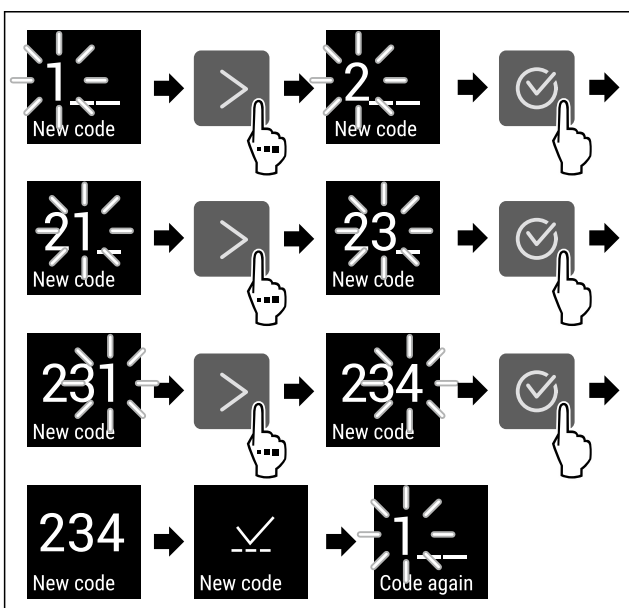

Fig. 69 Näitlik kujutis: Displei-PINi muutmine tehaseseadistuselt 1 1 1 koodile 2 3 4

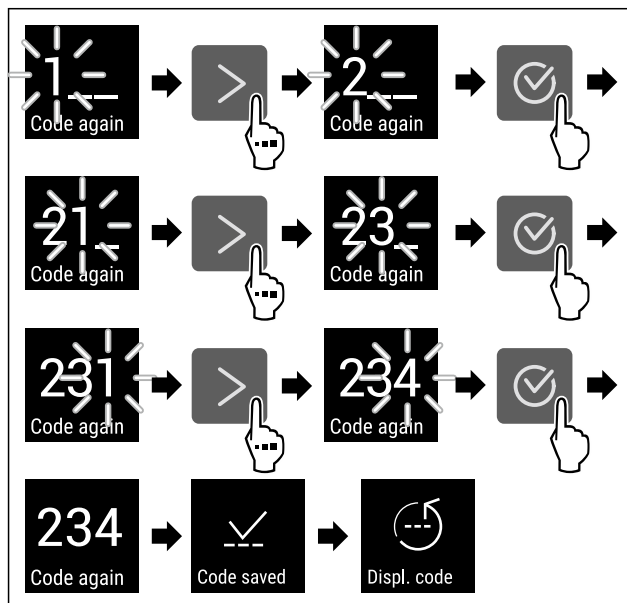

Fig. 69 Näitlik kujutis: Displei-PINi muutmine tehaseseadistuselt 1 1 1 koodile 2 3 4

- ▶ Viige tegevussammud joonise järgi läbi.
- ▷ Displei-PIN on muudetud.



7.2.16 Keel

Selle seadistusega seadistatakse näidiku keel.

Keele seadistamine



Fig. 70

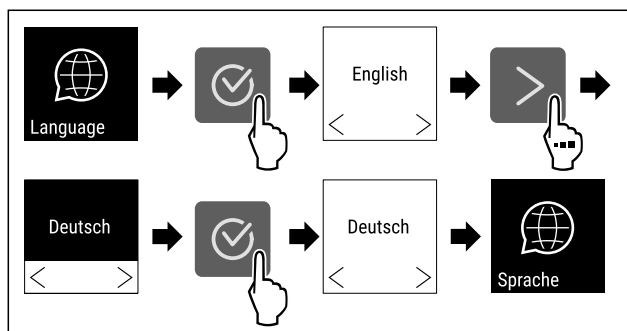

Fig. 71

- ▶ Viige tegevussammud joonise järgi läbi.
- ▷ Valitud keel on seadistatud.

7.2.17 Seadmeinfo



Selle funktsiooniga kuvate oma seadme mudelinime, indeksi, seerianumbri ja teenindusnumbri. Te vajate seadmeinfot, kui võtate ühendust klienditeenindusega. (vt. 10.4 Klienditeenindus)

Selle funktsiooniga avate peale selle Laiendatud menüü. (vt. 3 Touch-displei talitlusviis)

Käsitsemine

Seadme informatsiooni näitamine



Fig. 72



Fig. 73

- ▶ Viige tegevussammud joonise järgi läbi.
- ▷ Displei näitab seadmeinfot.

7.2.18 Tarkvara



Selle funktsiooniga kuvate oma seadme tarkvaraversiooni.

Tarkvaraversiooni näitamine

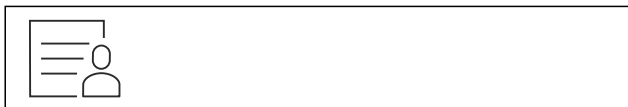

Fig. 74



Fig. 75

- ▶ Viige tegevussammud joonise järgi läbi.
- ▷ Displei näitab tarkvaraversiooni.

7.2.19 Meeldetuletus



Selle funktsiooniga aktiveerite või deaktiveerite FreshAir aktiivsõefiltri vahetuse meeldetuletuse.

Meeldetuletuse deaktiveerimine

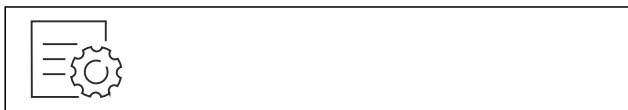

Fig. 76

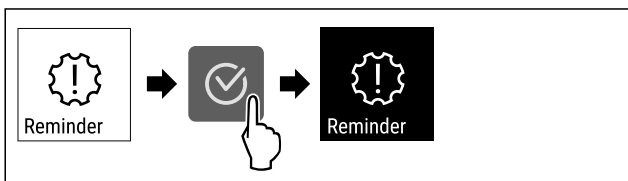

Fig. 77

- ▶ Viige tegevussammud joonise järgi läbi.
- ▷ Meeldetuletus on deaktiveeritud.

Meeldetuletuse aktiveerimine

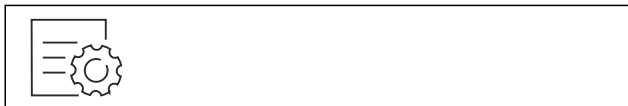

Fig. 78

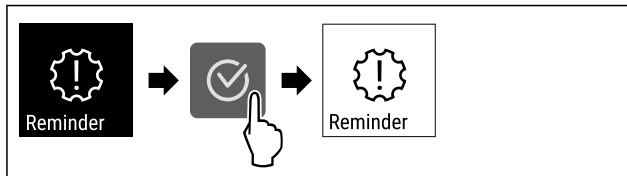

Fig. 79

- ▶ Viige tegevussammud joonise järgi läbi.
- ▷ Meeldetuletus on aktiveeritud.

7.2.20 Demomoodus



Demomoodus on spetsiaalne funktsioon edasimüüjatele, kes soovivad seadme funktsioone esitleda. Kui aktiveerite demomooduse, siis on kõik külmatehnilised funktsioonid deaktiveeritud.

Kui lülitate seadme sisse ja olekunäidikule ilmub "D", siis on demomoodus juba aktiveeritud.

Kui aktiveerite demomooduse ja seejärel deaktiveerite selle taas, siis lähtestatakse seade tehaseseadetele. (vt. 7.2.21 Tehaseseadetele lähtestamine)

Demomooduse aktiveerimine

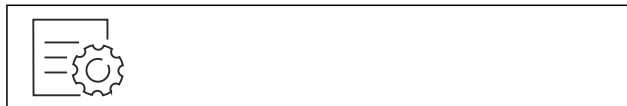

Fig. 80

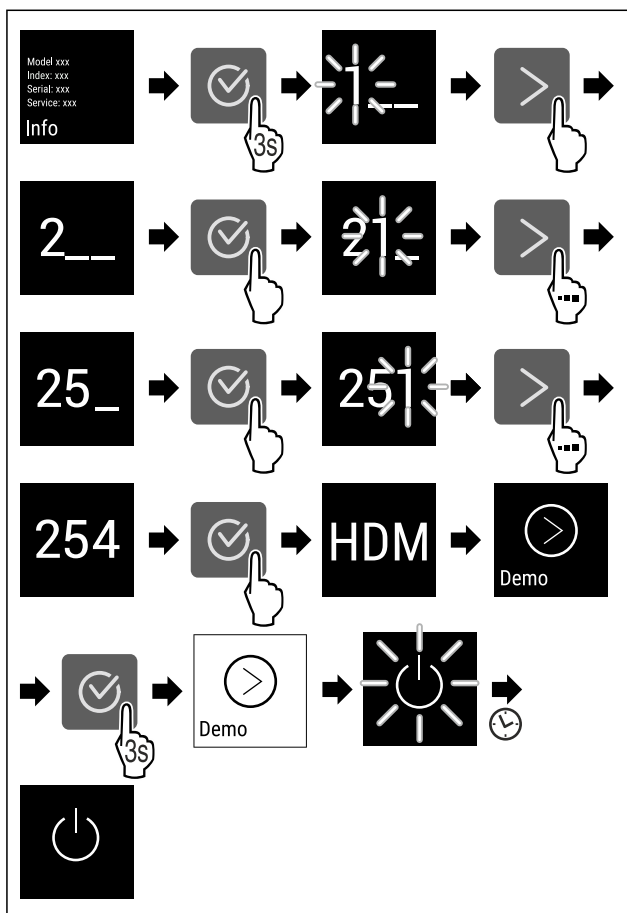

Fig. 81

- ▶ Viige tegevussammud joonise järgi läbi.
- ▷ Demomoodus on aktiveeritud.
- ▷ Seade on välja lülitatud.
- ▶ Lülitage seade sisse. (vt. 4.1 Seadme sisselülitamine (esmakordne käikuvõtmine))

▷ Oteknäidikule ilmub "D".

Demomooduse deaktiveerimine



Fig. 82

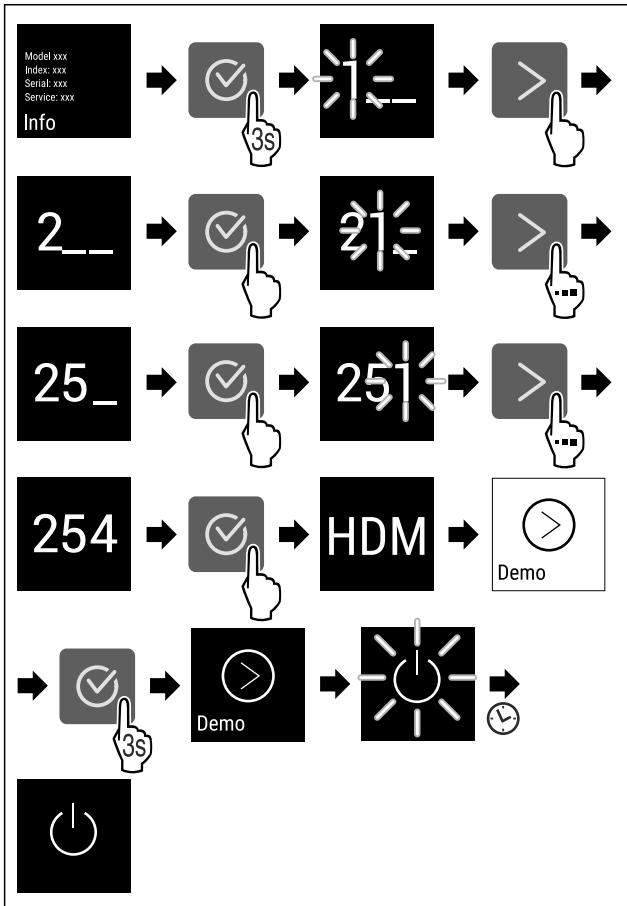

Fig. 83

- ▶ Viige tegevussammud joonise järgi läbi.
- ▷ Demomoodus on deaktiveeritud.

▷ Seade on välja lülitatud.

▶ Lülitage seade sisse. (vt. 4.1 Seadme sisselülitamine (esmakordne käikuvõtmine))

▷ Seade on tehaseseadetele lähtestatud.

7.2.21 Tehaseseadetele lähtestamine



Selle funktsiooniga lähtestate kõik seaded tehaseseadetele. Kõik seaded, mida Te olete senini teostanud, lähtestatakse nende esialgsele seadistusele.

Lähtestamise läbiviimine



Fig. 84

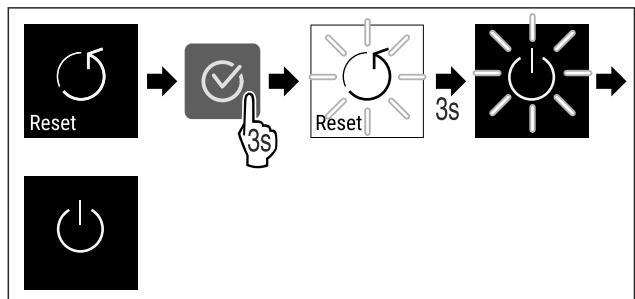

Fig. 85

▶ Viige tegevussammud joonise järgi läbi.

▷ Seade on lähtestatud.

▷ Seade on välja lülitatud.

▶ Käivitage seade uuesti. (vt. 4.1 Seadme sisselülitamine (esmakordne käikuvõtmine))







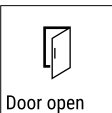
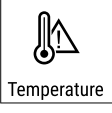

7.3 Teated

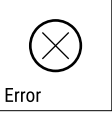
7.3.1 Hoiatused

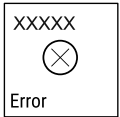
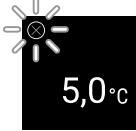
Hoiatusi näidatakse akustiliselt signaalheliga ja visuaalselt sümboliga displeil. Signaalheli tugevneb ja muutub valjemaks, kuni teade kviteeritakse.

Teade	Põhjus	Kõrvaldamine
 Door open Uks avatud	Teade ilmub, kui uks on liiga kaua avatud.	Sulgege uks. Vajutage kinnitusklahvi. Alarm lõpetatakse. Märkus Aega, kuni teade ilmub, saab seadistada (vt. 7.2.11 Uksealarm).
 Temperature Temperatuurialarm	Teade ilmub, kui temperatuur ei vasta seadistatud temperatuurile. Temperatuurierinevuste põhjuseks võib olla: - Soe jahekaup pannakse sisse. - Jahekauba ümbersorteerimisel ja väljavõtmisel voolas sisse liiga palju sooja ruumiõhku. - Oli pikem voolukatkestus.	Vajutage kinnitusklahvi. Näidatakse kõrgeimat temperatuuri. Vajutage kinnitusklahvi. Aktuaalne temperatuur vilgub ja näit lülitub temperatuurialarmi sümbolile, kuni saavutatakse seadistatud temperatuur. Kontrollige jahekauba kvaliteeti.

Käsitsemine

Teade	Põhjus	Kõrvaldamine
 <p>Error</p> <p>Viga</p>	Seade on defektne, esineb seadmeviga või seadme ühel detailil esineb viga.	<p>Säilitage jahekaupa mujal. Vajutage kinnitusklahvi. Näidatakse veakoodi.</p>   <p>Vajutage kinnitusklahvi. Kui olemas, siis näidatakse edasist veakoodi.</p> <p>või</p> <p>Näidatakse vilkuvat veasümboliga olekuvaadet. Navigatsiooniklahvide vajutamine näitab uuesti veakoodi/veakoode.</p>  <p>Märkige veakood(id) üles ja võtke ühendust klienditeenindusega.</p>
 <p>Power</p> <p>Voolukatkestus</p>	Teade ilmub pärast vooluvarustuse katkestust, kui temperatuur on võrgu taastumisel üle alarmipiiri.	<p>Vajutage kinnitusklahvi. Näidatakse kõrgeimat temperatuuri.</p>  <p>Vajutage kinnitusklahvi. Alarm lõpetatakse ja näidatakse aktuaalset temperatuuri. Kontrollige jahekauba kvaliteeti.</p> 
 <p>WiFi error</p> <p>WLANi viga</p>	WLAN ühendus katkestatud.	<p>Kontrollige ühendus üle. Vajutage kinnitusklahvi. Alarm lõpetatakse.</p>
 <p>WWW error</p> <p>WWW viga WLAN</p>	Teade ilmub, kui internetiühendus WLANi kaudu puudub.	<p>Kontrollige ühendus üle. Vajutage kinnitusklahvi. Alarm lõpetatakse.</p>

7.3.2 Meeldetuletused

Meeldetuletused ilmuvad, kui kutsutakse üles midagi tegema. Neid näidatakse akustiliselt signaalheliga ja visuaalselt sümboliga displeil. Kviteerige teade kinnitusklahvi vajutamisega.

Teade	Põhjus	Kõrvaldamine
 <p>FreshAir</p> <p>FreshAir aktiivsöefiltri vahetamine</p>	Teade ilmub iga 6 kuu järel.	<p>Vahetage FreshAir aktiivsöefilter.</p>  <p>Meeldetuletamine lõpetatakse.</p>
 <p>Humidity*</p>	See teade ilmub, kui õhuniiskus langeb alla 50%.*	<p>Täitke veekarp.*</p>  <p>Meeldetuletamine lõpetatakse.*</p>

8 Varustus

8.1 Turvalukk

Seadme ukse asuv lukk on varustatud ohutusemehhanismiga.

8.1.1 Seadme lukku keeramine

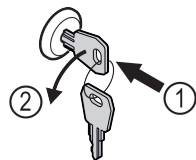

Fig. 86 Näitlik kujutis

- ▶ Vajutage võti sisse.
- ▶ Keerake võtit 90° vastupäeva.
- ▷ Seade on lukku keeratud.

8.1.2 Seadme lukust lahtikeeramine

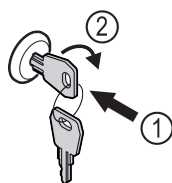

Fig. 87 Näitlik kujutis

- ▶ Vajutage võti sisse Fig. 87 (1).
- ▶ Keerake võtit 90° päripäeva Fig. 87 (2).
- ▷ Seade on lukust lahti keeratud.

8.2 Kirjeetiketid

Te saate esindusest tarvikuna kirjeetikette soetada. Neile saate märkida veinisorte, mis säilivad vastavas laekas.

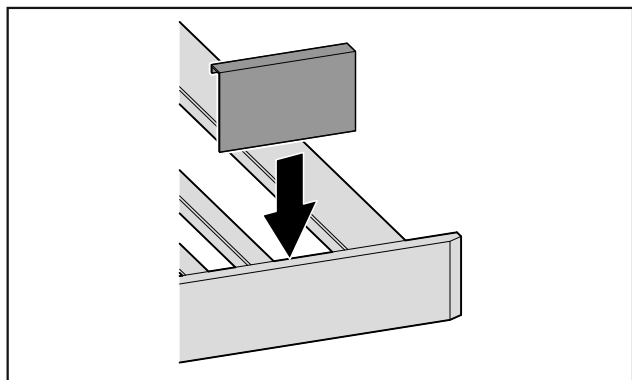

Fig. 88

- ▶ Pistke kirjeetikett ülaltpoolt peale.

9 Hooldus

9.1 Õhuvahetus FreshAir aktiivsöefiltri kaudu

Veinid laagerduvad pidevalt olenevalt ümbrustingimustest edasi; seetõttu on õhu kvaliteet konserveerimiseks määrav.

FreshAir aktiivsöefilter tagab optimaalse õhukvaliteedi.

- Vahetage aktiivsöefiltrit iga 6 kuu tagant.
- Utiliseerige aktiivsöefilter normaalse olmeprügiga.

Märkus

Te saate FreshAir aktiivsöefiltri Liebherr-Hausgeräte poest aadressil home.liebherr.com/shop/de/deu/zubehor.html.

9.1.1 FreshAir aktiivsöefiltri vahetamine

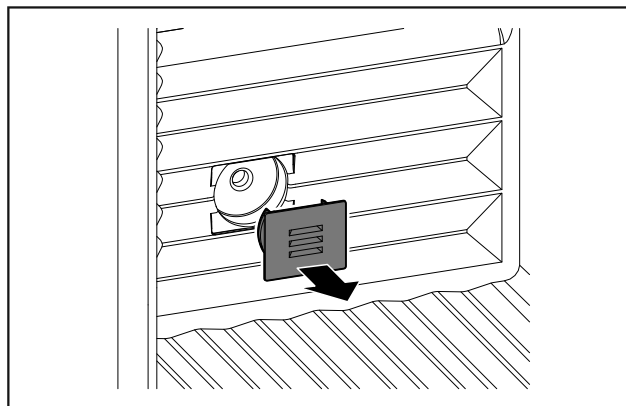

Fig. 89

- ▶ Tõmmake kate maha.

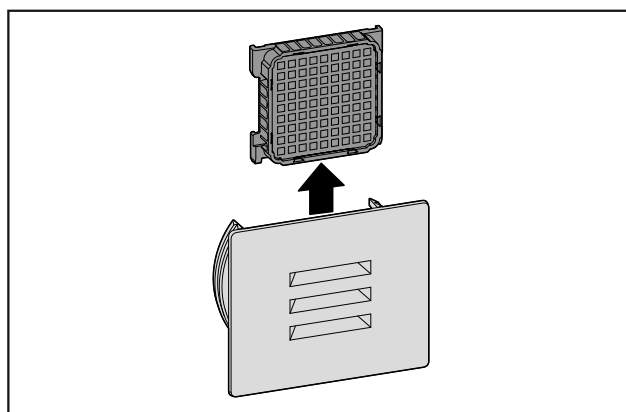

Fig. 90

- ▶ Võtke filter välja.

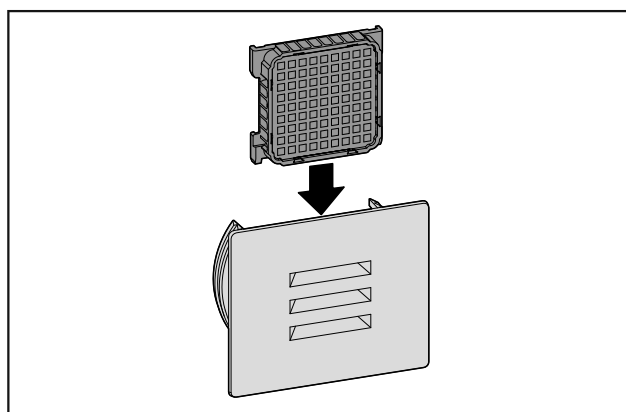

Fig. 91

- ▶ Pange uus filter sisse.

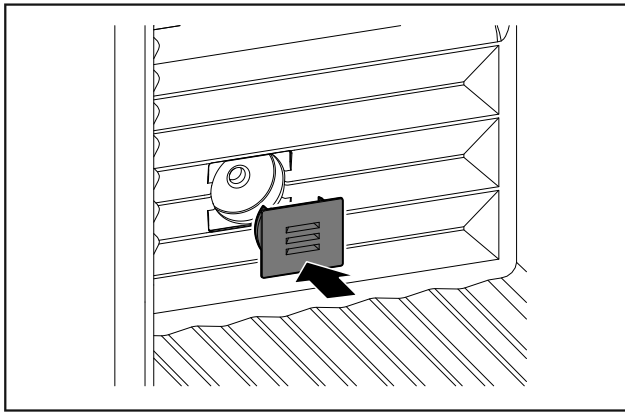

Fig. 92

- ▶ Pange kate peale.

9.2 Seadme puhastamine

9.2.1 Ettevalmistamine



HOIATUS

Elektrilöögi oht!

- ▶ Tõmmake külmiku pistik välja või katkestage voolutoide.



HOIATUS

Tuleoht

- ▶ Ärge kahjustage külmaringlust.

- ▶ Tühjendage seade.
- ▶ Tõmmake võrgupistik välja.

9.2.2 Korpuse puhastamine

TÄHELEPANU

Asjatundmatu puhastamine!

Kahjustused seadmel.

- ▶ Kasutage eranditult pehmeid puhastuslappe ja pH-neutraalseid universaalpuhastusvahendeid.
- ▶ Ärge kasutage küürivaid või kraapivaid svamme ega terasvilla.
- ▶ Ärge kasutage kangeid, küürivaid, liiva, kloriide või happeid sisaldavaid puhastusvahendeid.



HOIATUS

Vigastuste ja kahjustuste oht kuuma auru tõttu!

Kuum aur võib põhjustada põletusi ja kahjustada pealispindu.

- ▶ Ärge kasutage aurupuhasteid!

- ▶ Pühkige korpus pehme puhta lapiga üle. Kasutage tugeva määrdumise korral leiget vett ja neutraalset puhastusvahendit. Klaaspindu võib täiendavalt puhastada klaasipuhastusvahendiga.

9.2.3 Siseruumi puhastamine

TÄHELEPANU

Asjatundmatu puhastamine!

Kahjustused seadmel.

- ▶ Kasutage eranditult pehmeid puhastuslappe ja pH-neutraalseid universaalpuhastusvahendeid.
- ▶ Ärge kasutage küürivaid või kraapivaid svamme ega terasvilla.
- ▶ Ärge kasutage kangeid, küürivaid, liiva, kloriide või happeid sisaldavaid puhastusvahendeid.

- ▶ Plastpinnad: puhastage pehme puhta lapi, leige vee ja vähese nõudepesuvahendiga käsitsi.
- ▶ Metallpinnad: puhastage pehme puhta lapi, leige vee ja vähese nõudepesuvahendiga käsitsi.
- ▶ Äravooluava: eemaldage setted peenikese abivahendiga, nt vatitikuga.

9.2.4 Varustuse puhastamine

TÄHELEPANU

Asjatundmatu puhastamine!

Kahjustused seadmel.

- ▶ Kasutage eranditult pehmeid puhastuslappe ja pH-neutraalseid universaalpuhastusvahendeid.
- ▶ Ärge kasutage küürivaid või kraapivaid svamme ega terasvilla.
- ▶ Ärge kasutage kangeid, küürivaid, liiva, kloriide või happeid sisaldavaid puhastusvahendeid.

Puhastamine kuiva ebemevaba lapiga:

- Pudelalul
- ▶ Puhastage varustus.

9.2.5 Pärast puhastamist

- ▶ Hõõruge seade ja varustusosad kuivaks.
- ▶ Ühendage seade külge ja lülitage sisse.
- ▶ Korrake regulaarselt puhastust.

10 Kliendiabi

10.1 Tehnilised andmed

Varustuse maksimaalne laadimisraskus		
Varustus	Seadme laius 600 mm (vt montaažikorraldust, Seadme mõõdud)	Seadme laius 750 mm (vt montaažikorraldust, Seadme mõõdud)
Pudelialul	60 kg	60 kg

Valgustus	
Energiatõhususklass ¹	Valgusallikas
See toode sisaldab ühte või mitut energiatõhususklassi G valgusallikat.	LED

¹ Seade võib sisaldada erinevate energiatõhususklassidega valgusallikaid. Esitatud on madalaim energiatõhususklass.

WLAN ühendusega seadmetele.*

Sagedusandmed*	
Sagedusriba	2,4 GHz

Sagedusandmed*	
Maksimaalselt kiiratud võimsus	< 100 mW
Raadiosideeadise kasutuseesmärk	Sidumine kohaliku WLAN andmevõrguga andmesideks

10.2 Käitumürad

Seade põhjustab käituse ajal erinevaid töömürasid.

- **Madalal jahutusvõimsusel** töötab seade energiasäästlikumalt, aga kauem. Helitugevus on **väiksem**.
- **Suurel jahutusvõimsusel** jahutatakse toiduaineid kiiremini. Helitugevus on **kõrgem**.

Näited:

- aktiveeritud funktsioonid (vt. 7.2 Seadme funktsioonid)
- töötav ventilaator
- äsja sisse pandud toiduained
- kõrge ümbrustemperatuur
- kaua avatud uks

Müra	Võimalik põhjus	Müra liik
Mulise mine ja pladise mine	Külmaaine voolab külmaringluses.	Normaalne töömüra
Kahise mine sise mine	Külmaainet pritsitakse külmaringlusesse.	Normaalne töömüra
Põrise mine	Seade jahutab. Helitugevus sõltub jahutusvõimsusest.	Normaalne töömüra
Surise mine sahiseme	Ventilaator töötab.	Normaalne käitumüra

Müra	Võimalik põhjus	Müra liik
Klõpsumine	Komponente lülitatakse sisse ja välja.	Normaalne lülitusmüra
Ragise mine või sumise mine	Ventiilid või klapid on aktiivsed.	Normaalne lülitusmüra

Müra	Võimalik põhjus	Müra liik	Kõrvaldus
Vibratsioon	Ebasobiv ülespanek	Veamüra	Joondage seade seadega kaudu horisontaalselt välja.
Kolise mine	Varustus, esemed seadme siseruumis	Veamüra	Fikseerige varustusosad. Jätke esemete vahele vahe.

10.3 Tehniline rike

Teie seade on konstrueeritud ja valmistatud nii, et on tagatud selle talitluskindlus ning pikk eluiga. Kui siiski peaks tekkima käituse ajal rike, siis kontrollige palun, kas rike on põhjustatud käsitsemisveast. Sellisel juhul tuleb Teil tekkivate kulude eest tasuda ka garantiiajal.

Järgmisi rikkeid saate ise kõrvaldada.

10.3.1 Seadme funktsioon

Viga	Põhjus	Kõrvaldamine
Seade ei tööta.	→ Seade pole sisse lülitatud.	▶ Lülitage seade sisse.
	→ Võrgupistik pole korralikult pistikupesasse pistetud.	▶ Kontrollige võrgupistikut.
	→ Pistikupesaga kaitse pole korras.	▶ Kontrollige kaitset.
	→ Voolukatkestus	▶ Hoidke seadet suletuna.
	→ Külmutusseadme pesa pole korralikult seadmesse pistetud.	▶ Kontrollige külmutusseadme pesa.
Temperatuur pole piisavalt madal.	→ Seadme uks pole korralikult suletud.	▶ Sulgege seadme uks.
	→ Ümbrustemperatuur on liiga kõrge.	▶ Probleemi lahendus: (vt. 1.4 Seadme kasutusvaldkond)
	→ Seadet avati liiga sageli või liiga kauaks.	▶ Oodake ära, kuni nõutav temperatuur iseseisvalt taastub. Kui mitte, siis pöörduge klienditeenindusse. (vt. 10.4 Klienditeenindus)
	→ Temperatuur on valesti seadistatud.	▶ Seadistage temperatuuri madalamaks ja kontrollige 24 tunni möödudes.
	→ Seade seisab soojusallikale (pliiit, kütteseade vms) liiga lähedal.	▶ Muutke seadme või soojusallika asukohta.
Uksetihend on defektne või tuleb muudel põhjustel välja vahetada.	→ Uksetihend on vahetatav. Seda on võimalik vahetada ilma täiendavate abitööriistadeta.	▶ Pöörduge klienditeenindusse. (vt. 10.4 Klienditeenindus)

Käigustvõtmine

Viga	Põhjus	Kõrvaldamine
Seade on jäätunud või tekib kondensvesi.	→ Uksetihend võib olla soonest välja libisenud.	▶ Kontrollige uksetihendi korrektset paiknemist soones.
Seadme välispinnad on soojad*.	→ Külmaringluse soojust kasutatakse kondensvee vältimiseks.	▶ See on normaalne.

10.3.2 Varustus

Viga	Põhjus	Kõrvaldamine
Hallitus veinipudelitel	→ Sarnaselt teistele säilitusviisidele võib olenevalt etikettide liimi liigist tekkida kerge hallitus.	▶ Eemaldage liimijäägid.
Sisevalgustus ei põle.	→ Seade pole sisse lülitatud.	▶ Lülitage seade sisse.
	→ Uks oli kauem kui 15 minutit avatud.	▶ Sisevalgustus lülitub avatud uks korral umbes 15 minuti pärast automaatselt välja.
	→ LED valgustus on defektne või kate on kahjustatud.	▶ Pöörduge klienditeenindusse. (vt. 10.4 Klienditeenindus)

10.4 Klienditeenindus

Kontrollige esmalt, kas Te saate vea iseseisvalt kõrvaldada (vt. 10 Kliendiabi) . Kui mitte, siis pöörduge klienditeenindusse.

Aadressi leiate kaasasolevast brošüürist «Liebherriteenindus» või lingilt home.liebherr.com/service.



HOIATUS

Asjatundmatu remont!
Vigastused.

- ▶ Seadme ja võrguühendusjuhtme remonditöid ning muud sekkumist, mida pole selgesõnaliselt (vt. 9 Hooldus) ära mainitud, laske teostada ainult klienditeenindusel.
- ▶ Laske kahjustatud võrguühendusjuhete asendada ainult tootjal, tema klienditeenindusel või sarnase kvalifikatsiooniga isikul.
- ▶ IEC pistikuga seadmetel tohib vahetust teostada klient.

10.4.1 Klienditeenindusega ühendust võtmine

Tehke kindlaks, et järgmine seadme informatsioon on käepärast:

- Seadme nimetus (Model ja Index)
- Teenindus-nr (Service)
- Seeria-nr (S-Nr.)

▶ Pärige seadme informatsiooni displei kaudu.

-või-

▶ Võtke seadme informatsioon tüübisildilt. (vt. 10.5 Tüübisilt)

▶ Märkige seadme informatsioon üles.

▶ Teavitage klienditeenindust: teatage vead ja seadme informatsioon.

▷ See võimaldab kiiret ja eesmärgipärast teenindamist.

▶ Järgige klienditeeninduse edasisi korraldusi.

10.5 Tüübisilt

Tüübisilt on all vasakul seadme siseküljel.

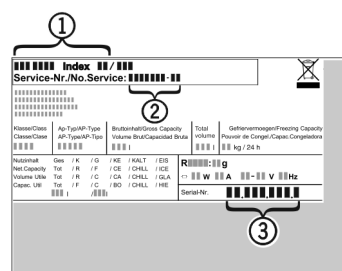

Fig. 93

- (1) Seadme nimetus
 - (2) Teenindus-nr
 - (3) Seeria-nr
- ▶ Lugege informatsioon tüübisildilt maha.

11 Käigustvõtmine

- ▶ Tühjendage seade.
- ▶ Lülitage seade välja. (vt. 7.2.2 Seadme sisse- ja väljalülitamine)
- ▶ Tõmmake võrgupistik pistikupesast välja.
- ▶ Eemaldage vajaduse korral külmutusseadme pesa: Tõmmake külmutusseadme pesa seadme pistikust välja ja liigutage samaaegselt vasakule ning paremale.
- ▶ Puhastage seade. (vt. 9.2 Seadme puhastamine)
- ▶ Jätke halbade lõhnade tekkimise vältimiseks uks lahti.

12 Utiliseerimine

12.1 Seadme ettevalmistamine utiliseerimiseks



Liebherr paigaldab mõnedesse seadmetesse akusid. ELis on seadusandja kohustanud lõppkasutajat keskkonnakaitse põhjustel need akud enne vanaseadmete utiliseerimist välja võtma. Kui Teie seade sisaldab akusid, siis on seadmele paigaldatud vastav juhised.

Lambid Juhul, kui Te suudate lambid iseseisvalt ja purustusteta välja võtta, võtke need samuti enne utiliseerimist välja.

- ▶ Võtke seade käigust.
- ▶ Kui võimalik: võtke lambid purustusteta välja.

12.2 Seadme keskkonnasõbralik utiliseerimine



Seade sisaldab veel väärtuslikke materjale ja tuleb suunata sorteerimata olmeprügist eraldi käitlusse.



Utiliseerige akud vanaseadmest eraldi. Selleks saate akud kaubanduses ja taaskäitlus- ning toormejaamades tasuta tagasi anda.

Lambid Utiliseerige mahavõetud lambid vastavate kogumissüsteemide kaudu.

Saksamaal: Te saate kohalikes taaskäitlus- / toormejaamades seadme tasuta klassi 1 kogumismahuti kaudu utiliseerida. Uue külmiku / sügavkülmiku ostmisel ja müügi- pinna > 400 m² korral võtab kaubandus vana seadme ka tasuta tagasi.



HOIATUS

Väljatungiv külmaaine ja õli!
Tulekahju. Sisalduv külmaaine on keskkonnasõbralik, kuid põlemisvõimeline. Sisalduv õli on samuti põlemisvõimeline. Eralduv külmaaine ja õli võivad vastavalt kõrge kontsentratsiooni korral ja ekstermse soojusallikaga kokupuutel süttida.

- ▶ Ärge kahjustage külmaaineringluse torustikke ja kompressorit.

- ▶ Järgige juhiseid seadme transportimise kohta.
- ▶ Transportige seade kahjustusteta ära.
- ▶ Utiliseerige akud, lambid ja seade vastavalt ülal nimetatud nõuetele.

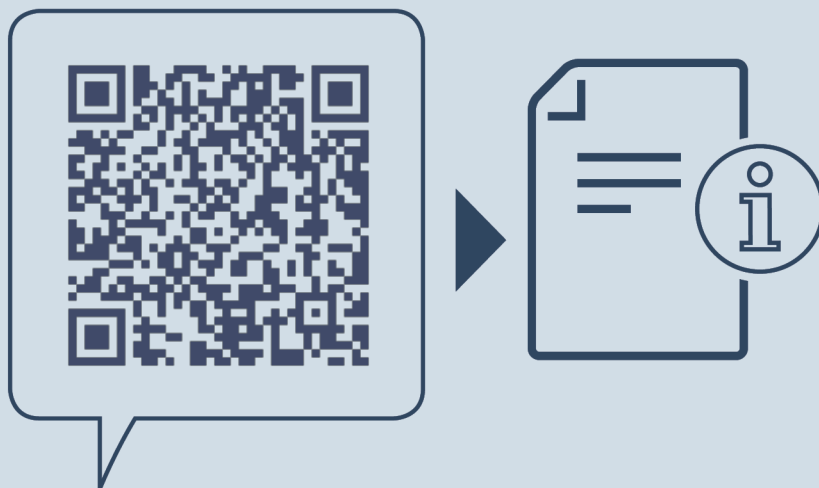

home.liebherr.com/fridge-manuals

ET veinikliimakapp

Väljaandmise kuupäev: 20250217

Artikli-nr indeks: 7080556-00

Liebherr-Hausgeräte GmbH
Memminger Straße 77-79
88416 Ochsenhausen
Deutschland