

Gebrauchsanweisung

Gefrierschrank

Vor Inbetriebnahme die Gebrauchsanweisung lesen

Seite 2

DE

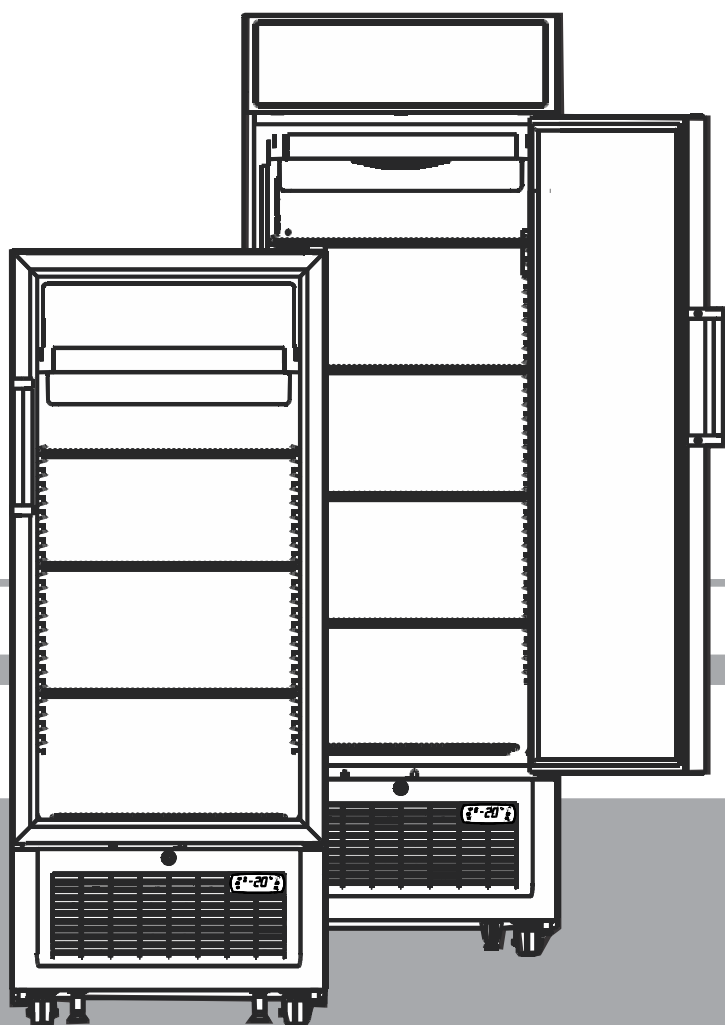

7084 753-04

FDv 4613 / FDvb 4613 / FDv 4643 / FDvb
4643 / FDvb 4643 / Fv 3613 / Fvb 3613 /
Fv 3643 /

LIEBHERR

DE Entsorgungshinweis

Das Gerät enthält wertvolle Materialien und ist einer vom unsortierten Siedlungsabfall getrennten Erfassung zuzuführen. Die Entsorgung von ausgedienten Geräten muss fach- und sachgerecht nach den örtlich geltenden Vorschriften und Gesetzen erfolgen.



Das ausgediente Gerät beim Abtransport am Kältekreislauf nicht beschädigen, damit das enthaltene Kältemittel (Angaben auf dem Typenschild) und das Öl nicht unkontrolliert entweichen können.

- Gerät unbrauchbar machen.
- Netzstecker ziehen.
- Anschlusskabel durchtrennen.

WARNUNG

Erstickungsgefahr durch Verpackungsmaterial und Folien!
Kinder nicht mit Verpackungsmaterial spielen lassen. Das Verpackungsmaterial zu einer offiziellen Sammelstelle bringen.

Einsatzbereich des Gerätes

Dieses Gerät kann zur Präsentation von Lebensmitteln einschließlich Getränken im Einzelhandel verwendet werden. Kommerzielle Verwendung bedeutet beispielsweise den Einsatz in Restaurants, Kantinen, Krankenhäusern und kommerziellen Einrichtungen, wie Bäckereien, Metzgereien, Supermärkten usw.

Absehbarer Missbrauch:

Verwenden Sie das Gerät nicht für folgende Zwecke:

- Lagerung und Kühlung von:
 - Chemisch instabilen, brennbaren oder korrosiven Substanzen.
 - Medikamenten, Blutplasma, Laborpräparaten oder ähnlichen Substanzen und Produkten basierend auf der Medizingeräte-Richtlinie 2007/47/EG.
- Verwendung an gefährlichen Orten.
- Verwendung im Freien oder an feuchten Orten, die Spritzwasser ausgesetzt sind.

Unsachgemäße Verwendung des Geräts führt zu Schäden oder Verderben eingelagerter Produkte.

Der Schrank dient der Aufbewahrung und Präsentation eingefrorener und abgepackter Eiscreme sowie anderer Lebensmittel. Zugriff durch Kunden ist durch Öffnen einer nicht transparenten oder transparenten Tür.

Lagern Sie keine explosiven Substanzen im Gerät, wie z. B. Sprühbehälter mit entflammbarem Treibgas.

Gerätebeschreibung

FDv 4613/FDv 4643

Fv 3613/Fv 3643

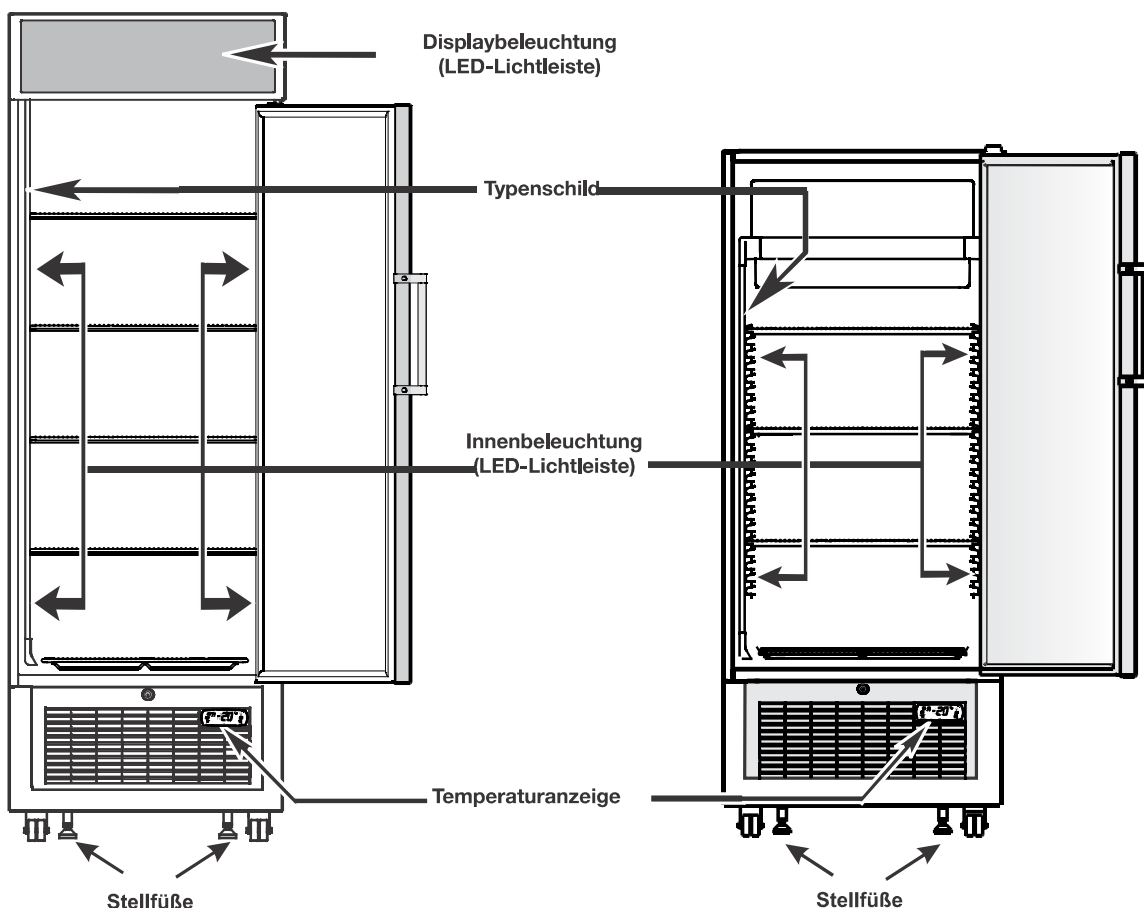

Sicherheits- und Warnhinweise

- Um Personen- und Sachschäden zu vermeiden, sollte das Gerät von zwei Personen ausgepackt und aufgestellt werden.
- Bei Schäden am Gerät umgehend - vor dem Anschließen - beim Lieferanten rückfragen.
- Zur Gewährleistung eines sicheren Betriebes das Gerät nur nach Angaben der Gebrauchsanleitung montieren und anschließen.
- Im Fehlerfall Gerät vom Netz trennen. Netzstecker ziehen oder Sicherung auslösen bzw. herausdrehen.
- Nicht am Anschlusskabel, sondern am Stecker ziehen, um das Gerät vom Netz zu trennen.
- Reparaturen und Eingriffe an dem Gerät nur vom Kundendienst ausführen lassen, sonst können erhebliche Gefahren für den Benutzer entstehen. Gleiches gilt für das Wechseln der Netzanschlussleitung.
- Im Geräteinnenraum nicht mit offenem Feuer oder Zündquellen hantieren. Beim Transport und beim Reinigen des Gerätes darauf achten, dass der Kältekreislauf nicht beschädigt wird. Bei Beschädigungen Zündquellen fernhalten und den Raum gut durchlüften.
- Sockel, Schubfächer, Türen usw. nicht als Trittbrett oder zum Aufstützen missbrauchen.
- Dieses Gerät kann von Kindern ab 8 Jahren und darüber sowie von Personen mit verringerten physischen, sensorischen oder mentalen Fähigkeiten oder Mangel an Erfahrung und Wissen benutzt werden, wenn sie beaufsichtigt oder bezüglich des sicheren Gebrauchs des Gerätes unterwiesen wurden und die daraus resultierenden Gefahren verstehen. Kinder dürfen nicht mit dem Gerät spielen. Reinigung und Benutzer-Wartung dürfen nicht von Kindern ohne Beaufsichtigung durchgeführt werden.
- Vermeiden Sie dauernden Hautkontakt mit kalten Oberflächen oder Kühl-/Gefriergut. Es kann zu Schmerzen, Taubheitsgefühl und Erfrierungen führen. Bei länger dauerndem Hautkontakt Schutzmaßnahmen vorsehen, z. B. Handschuhe verwenden.
- Verzehren Sie keine überlagerten Lebensmittel, sie können zu einer Lebensmittelvergiftung führen
- Lagern Sie keine explosiven Stoffe oder Sprühdosen mit brennbaren Treibmitteln, wie z. B. Propan, Butan, Pentan usw., im Gerät. Eventuell austretende Gase könnten durch elektrische Bauteile entzündet werden. Sie erkennen solche Sprühdosen an der aufgedruckten Inhaltsangabe oder einem Flammensymbol.
- Keine elektrischen Geräte innerhalb des Gerätes benutzen.
- Schlüssel bei abschließbaren Geräten nicht in der Nähe des Gerätes sowie in Reichweite von Kindern aufbewahren.
- Das Gerät ist für den Gebrauch in geschlossenen Räumen konzipiert. Das Gerät nicht im Freien oder im Feuchte- und Spritzwasserbereich betreiben.
- Beim Transport oder Betrieb des Gerätes oberhalb von 1.500 m Meereshöhe kann durch den verminderten Luftdruck die Glasscheibe der Tür zerbrechen. Die Bruchstücke sind scharfkantig und können schwere Verletzungen verursachen.

DE

Klimabewertung

Die Klimaklasse [X] gibt an, bei welchen Umgebungsbedingungen das Gerät sicher betrieben werden kann.

Die Klimaklasse [Y] bzw. die Temperaturklasse [Z] definieren die max. Rahmenbedingungen für eine einwandfreie Funktion der Geräte.



Klimabewertung (X)	Max. Raumtemperatur	Max. relative Luftfeuchte
4	30 °C	55 %
7	35 °C	75 %

Nehmen Sie das Gerät nicht außerhalb des angegebenen Raumtemperaturbereichs in Betrieb.

[Y] Klimaklasse	Temperatur [°C]	Relative Luftfeuchte [%]
0	20	50
1	16	80
8	24	55
2	22	65
3	25	60
4	30	55
6	27	70
5	40	40
7	35	75

Empfohlene Temperatureinstellung:

[Z] Temperaturklasse	Temperatureinstellung [°C]
L1	-18
L2	-18
L3	-15
M0	+4
M*	6
M1	+5
M2	+7
H1	+10
H2	+10

Schallemission des Gerätes

Der Geräuschpegel während des Betriebs des Gerätes liegt unter 70 dB(A) (Schalleistung rel. 1 pW).

Aufstellen

- Gerät nicht im Bereich direkter Sonnenbestrahlung, neben Herd, Heizung und dergleichen aufstellen.
- Der Boden am Standort soll waagrecht und eben sein. Unebenheiten über die Stellfüße ausgleichen.
- Der Abstand zwischen Geräteoberkante und Raumdecke muss mindestens 20 cm betragen.
- Lüftungsöffnungen bzw. -gitter nicht abdecken.**
- Der Aufstellungsraum Ihres Gerätes muss laut der Norm EN 378 pro 8 g Kältemittelfüllmenge R 600a (R 290) ein Volumen von 1 m³ aufweisen, damit im Falle einer Leckage des Kältemittelkreislaufes kein zündfähiges Gas-Luft-Gemisch im Aufstellungsraum des Gerätes entstehen kann. Die Angabe der Kältemittelmenge finden Sie auf dem Typenschild im Geräteinnenraum.
- Das Gerät stets direkt an der Wand aufstellen.

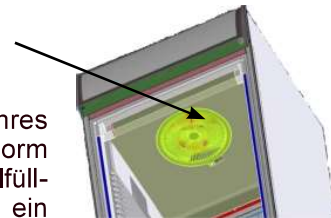

Gerätemaße

- | | |
|--------------------------|--------------------------|
| FDv / FDvb 4613 | Fv / Fvb 3613 |
| FDv / FDvb 4643 | Fv / Fvb 3643 |
| A : 1957mm (ohne Rollen) | A : 1617mm (ohne Rollen) |
| 1999mm(mit Rollen) | 1659mm (mit Rollen) |
| B : 670 mm | B : 670 mm |
| C : 730 mm | C : 730 mm |
| D : 1356 mm | D : 1356 mm |
| E : 721 mm | E : 721 mm |

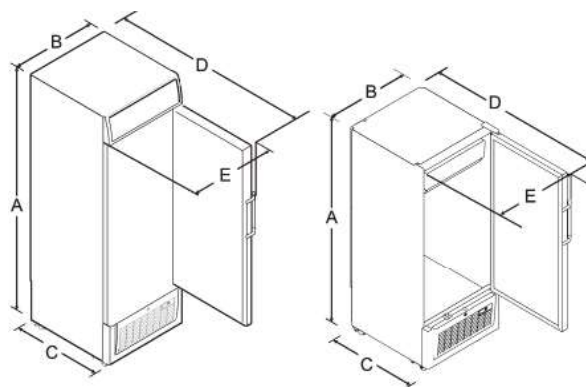

Elektrischer Anschluss

Das Gerät nur mit **Wechselstrom** betreiben.

Die zulässige Spannung und Frequenz ist am Typenschild aufgedruckt. Die Position des Typenschildes ist im Kapitel Geräte**beschreibung** ersichtlich.

Die Steckdose muss vorschriftsmäßig geerdet und elektrisch abgesichert sein.

Der Auslösestrom der Sicherung muss zwischen 10A und 16A liegen.

Die Steckdose darf sich nicht hinter dem Gerät befinden und muss leicht erreichbar sein.

Das Gerät nicht über Verlängerungskabel oder Verteilersteckdosen anschließen.

Keine Inselwechselrichter (Umwandeln von Gleichstrom in Wechsel- bzw. Drehstrom) oder Energiesparstecker verwenden. Beschädigungsgefahr für die Elektronik.

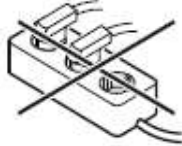

Sicherheitsschloss

Das Schloss in der Gerätetür ist mit einem Sicherheitsmechanismus ausgestattet.

Gerät absperren

- Schlüssel in Richtung 1 hineindrücken.
 - Schlüssel um 90° drehen.
- Um das Gerät wieder aufzusperren, muss in derselben Reihenfolge vorgegangen werden.

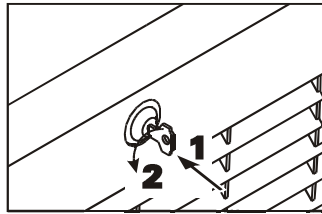

Bedienelemente

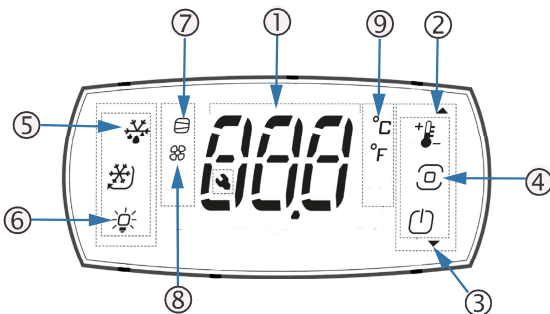

- 1 Temperaturanzeige
- 2 Einstellpunktfeil
- 3 Ein/Aus / Abwärtspfeil
- 4 Programm
- 5 Abtauen
- 6 Beleuchtung
- 7 Kompressor aktiv
- 8 Verdampfergebläse aktiv
- 9 Maßeinheit °C

Hinweis:

Wenn sich das Kühlsystem im Abtaumodus befindet, ändern sich die Betriebsgeräusche und es erfolgt keine Kühlung.







Gerät ein- und ausschalten

Sie sollten das Gerät reinigen, bevor Sie es zum ersten Mal einschalten (siehe **Reinigung**).

Gerät einschalten: Schließen Sie das Gerät an das Stromnetz an; es schaltet sich automatisch ein.



Gerät ausschalten: Trennen Sie den Netzstecker.

Temperatur einstellen

- Halten Sie PRG  3 s gedrückt.
- Drücken Sie  und der Controller zeigt den standardmäßigen Einstellpunkt.
- Drücken Sie zur Anpassung des Wertes die Aufwärts-  oder Abwärtstaste .
- Drücken Sie zum Speichern der Einstellung PRG  und warten Sie etwa 8 s, bis der Controller zur Standardanzeige zurückkehrt.
- **Achtung:** Wenn PRG  nicht gedrückt wird, wird die neue Einstellung nicht gespeichert.

Abtauen

Der Kühlbereich taut sich automatisch ab.



- Halten Sie PRG  3 s gedrückt.
 - Drücken Sie  zum manuellen Aktivieren des Abtauvorgangs.
- Ein manuelles Abtauen sollte während der ersten 2 Betriebsstunden nicht durchgeführt werden.

Verwenden Sie beim Abtauen ausschließlich vom Hersteller empfohlene mechanische Vorrichtungen oder andere Hilfsmittel.

Innenbeleuchtung

Displaybeleuchtung

LED-Beleuchtung für den Innenbereich und das Display.

- Halten Sie PRG  3 s gedrückt.
- Drücken Sie zum Ein- und Ausschalten der Beleuchtung .

Wichtig

Die Beleuchtung darf nur vom Kundendienst oder sachkundigem Personal ersetzt werden!

Achtung - Laserstrahlung der Klasse 1M. Blicken Sie mit optischen Instrumenten nicht direkt in das Licht, wenn die Abdeckung entfernt ist.

DE

Hochtemperatur Alarm

1. Ein „Alarm bei hoher Temperatur“ ertönt und das Symbol „HI“ wird etwa 15 Minuten lang angezeigt, wenn das Gerät zum ersten Mal angeschlossen wurde.



Das liegt daran, dass die Innenraumtemperatur den eingestellten Standardpunkt noch nicht erreicht hat.

Nach Erreichen des eingestellten Standardpunkts stoppt der Alarm.

2. Aus Komfortgründen kann der Alarmsummer durch Betätigung einer beliebigen Taste ausgeschaltet werden. Allerdings blinkt das „HI“-Symbol weiterhin, bis der eingestellte Standardpunkt erreicht ist.



3. Falls das „HI“-Symbol nach 2 Stunden weiterhin blinkt oder der Alarm immer noch eingeschaltet ist (falls nicht stumm geschaltet), wenden Sie sich zur weiteren Unterstützung an den Kundendienst.

Reinigen

Das Gerät mindestens 2-mal pro Jahr reinigen!

Vor dem Reinigen grundsätzlich das Gerät außer Betrieb setzen. Netzstecker ziehen oder die vorgeschaltete Sicherung auslösen bzw. herausschrauben.

- Innenraum, Ausstattungsteile und Außenwände mit lauwarmem Wasser und etwas Spülmittel reinigen. Verwenden Sie keinesfalls sand- oder säurehaltige Putz- bzw. chemische Lösungsmittel.
- Achten Sie darauf, dass kein Reinigungswasser in die elektrischen Teile und in das Lüftungsgitter dringt.
- Die Kältemaschine mit dem Wärmetauscher - Metallgitter an der Rückseite des Gerätes - sollte einmal im Jahr gereinigt bzw. entstaubt werden.
- Das Typenschild an der Geräteinnenseite nicht beschädigen oder entfernen - es ist wichtig für den Kundendienst.

Nicht mit Dampfreinigungsgeräten arbeiten! Beschädigungs- und Verletzungsgefahr.

Außer Betrieb setzen

Wenn Ihr Gerät für einen längeren Zeitraum abgeschaltet werden muss, ziehen Sie den Netzstecker.

Gerät reinigen und die Tür geöffnet lassen, um Geruchs- bildung zu vermeiden.

Das Gerät entspricht den einschlägigen Sicherheitsbestimmungen sowie den EG-Richtlinien 2004/108/EG und 2006/95/EG.

Störung

Sollte eine Störung auftreten, so prüfen Sie bitte, ob ein Bedienfehler vorliegt.

Folgende Störungen können Sie selbst beheben:

- **Das Gerät arbeitet nicht. Prüfen Sie, ob:**
 - das Gerät eingeschaltet ist,
 - der Netzstecker richtig in der Steckdose ist,
 - die Sicherung der Steckdose in Ordnung ist.
- **Die Geräusche sind zu laut. Prüfen Sie, ob**
 - das Gerät fest auf dem Boden steht,
 - nebenstehende Möbel oder Gegenstände vom laufenden Kühlaggregat in Vibrationen gesetzt werden. Beachten Sie, dass Strömungsgeräusche im Kältekreislauf nicht zu vermeiden sind.
- **Die Temperatur ist nicht ausreichend tief. Prüfen Sie**
 - die Einstellung nach Abschnitt "Temperatur einstellen", wurde der richtige Wert eingestellt?
 - ob evtl. zu große Mengen frischer Lebensmittel eingelegt wurden.
 - ob das separat eingelegte Thermometer den richtigen Wert anzeigt.
 - Ist die Entlüftung in Ordnung?
 - Ist der Aufstellort zu dicht an einer Wärmequelle?

Wenn keine der o. g. Ursachen vorliegt und Sie die Störung nicht selbst beseitigen konnten, wenden Sie sich bitte an die nächste Kundendienststelle. Teilen Sie die Typenbezeichnung ①, Service-② und Seriennummer③ des Typenschildes mit.

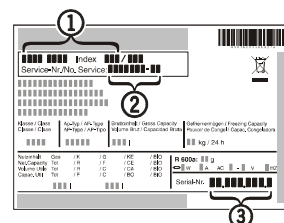

Die Position des Typenschildes ist im Kapitel **Gerätebeschreibung** ersichtlich.

Zusatzinformationen:

- Mit der richtigen Temperatur bleiben Lebensmittel länger frisch. Überflüssiges Wegwerfen von Lebensmitteln kann somit vermieden werden.
- Wird die Verflüssigerspirale nicht jährlich gereinigt, führt dies zu einer erheblichen Verringerung der Effizienz des Gerätes.
- Der Zeitraum, in dem die für die Reparatur des Kühlgeräts mit Direktverkaufsfunktion erforderlichen Ersatzteile zur Verfügung stehen, beträgt 10 Jahre.
- Die Mindestdauer der vom Hersteller, Importeur oder Bevollmächtigten für das Kühlgerät mit Direktverkaufsfunktion angebotenen Garantie beträgt 2 Jahre.
- EPREL-Datenbank:

Ab dem 1. März 2021 sind die Informationen zu der Energieverbrauchskennzeichnung und den Ökodesign-Anforderungen in der europäischen Produktdatenbank (EPREL) zu finden. Unter folgendem Link <https://eprel.ec.europa.eu/> erreichen Sie die Produktdatenbank. Hier werden Sie aufgefordert, die Modellkennung einzugeben. Die Modellkennung finden Sie auf dem Typenschild.

Liebherr Appliances Kluang Sdn Bhd (153177-U)

No.7 Jln Firma 2 , Kaw.Perind.Kluang II, KM7, Jln Mersing, 86007 Kluang, Johor, West Malaysia.
www.liebherr.com.my