

Návod na obsluhu

Stolová chladnička

Pred prvým zapnutím si prečítajte tento návod na obsluhu.

Strana 7

SK

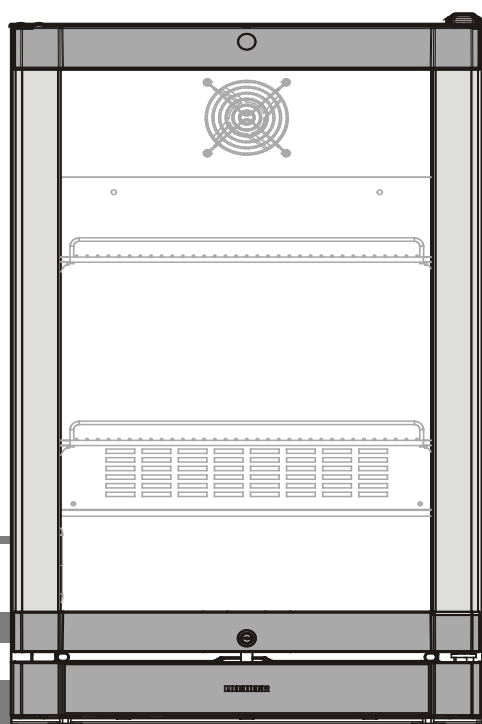

7084 883-05

BCv 1103

LIEBHERR

Bezpečnostné pokyny a výstrahy

- **UPOZORNENIE:** Tento spotrebič nie je určený na používanie osobami (vrátane detí) so zníženými fyzickými, zmyslovými alebo duševnými schopnosťami alebo s nedostatkom skúseností a znalostí, pokiaľ nie sú pod dohľadom alebo neboli poučené o používaní tohto spotrebiča osobou, ktorá zodpovedá za ich bezpečnosť.
- **UPOZORNENIE:** Deti by mali byť pod dohľadom, aby sa zabezpečilo, že sa nebudú hrať s týmto spotrebičom.
- **UPOZORNENIE:** Maximálna nosnosť každej poličky je iba 30 kg!
- **VÝSTRAHA:** Ak je napájací kábel poškodený, musí ho vymeniť výrobca, jeho servisný zástupca alebo podobne kvalifikovaná osoba, aby sa zabránilo riziku.
- **UPOZORNENIE:** V tomto spotrebiči neskladujte výbušné látky, ako napríklad aerosólové plechovky s horľavou pohonnou látkou.
- **UPOZORNENIE:** Tento spotrebič obsahuje horľavé materiály a musí sa s ním správne zaobchádzať, musí sa správne udržiavať a likvidovať.
- **VÝSTRAHA:** Udržiavajte odstup od všetkých vetracích otvorov v kryte spotrebiča alebo v konštrukcii na zabudovanie.
- **VÝSTRAHA:** Na urýchlenie procesu rozmrazovania nepoužívajte žiadne iné mechanické zariadenia ani iné syntetické prostriedky ako tie, ktoré odporúča výrobca.
- **VÝSTRAHA:** Nepoškodzujte chladiaci okruh.
- **VÝSTRAHA:** Nepoužívajte elektrické spotrebiče vo vnútri odkladacích priestorov spotrebiča na jedlo, pokiaľ nie sú typom odporúčaným výrobcom.
- Tento spotrebič môžu používať deti vo veku 8 rokov a staršie a osoby so zníženými fyzickými, zmyslovými alebo duševnými schopnosťami alebo pri nedostatku skúseností, ak sú pod dohľadom alebo boli poučené o bezpečnom používaní tohto spotrebiča a rozumejú nebezpečenstvám, ktoré sú s tým spojené. Deti sa nesmú hrať s týmto spotrebičom. Čistenie a používateľskú údržbu nesmú vykonávať deti bez dozoru.
- Aby sa zabránilo zraneniu a poškodeniu tohto spotrebiča, musia ho vybalovať a inštalovať dve osoby.
- Ak bol tento spotrebič poškodený počas prepravy, pred jeho pripojením k elektrickej sieti okamžite kontaktujte dodávateľa.
- Aby bola zaručená bezpečná prevádzka, spotrebič musí byť nainštalovaný a pripojený podľa opisu uvedenom v tomto návode na obsluhu.
- Ak sa vyskytne akákoľvek porucha, spotrebič odpojte od elektrickej siete. Vytiahnite zástrčku, vypnite alebo odstráňte istič.
- Pri odpájaní spotrebiča od elektrickej siete ťahajte za zástrčku, nie za kábel.
- Všetky opravy a práce na tomto spotrebiči môžu vykonávať iba zástupcovia oddelenia služieb zákazníkom, pretože neoprávnené práce by mohli byť pre používateľa veľmi nebezpečné. To isté platí aj pre výmenu napájacieho kábla.
- Zabráňte vniknutiu otvoreného plameňa alebo zdrojov vznietenia do spotrebiča. Počas prepravovania a čistenia tohto spotrebiča zabezpečte, aby nedošlo k poškodeniu chladiaceho okruhu. V prípade poškodenia skontrolujte, či sa v blízkosti nenachádzajú žiadne zdroje vznietenia a miestnosť udržiavajte dobre vetranú.
- Nestojte na podstavci, zásuvkách ani dvierkach a nepoužívajte ich ani na podopieranie ničoho iného.
- Zabráňte dlhodobému kontaktu pokožky so studenými povrchmi alebo s chladenými/mrazenými potravinami. Mohlo by to spôsobiť bolesť, znečitlivenie alebo omrzliny. V prípade dlhodobého kontaktu s pokožkou sa musia vykonať ochranné opatrenia, napr. používať rukavice.
- Nekonzumujte jedlo, ktoré bolo veľmi dlho skladované, pretože môže spôsobiť otravu jedlom.
- Elektrické súčasti môžu spôsobiť zapálenie unikajúceho plynu. Tieto rozprašovače môžete identifikovať podľa vytlačeného obsahu alebo symbolu plameňa.
- Ak máte uzamykateľný spotrebič, nenechávajte kľúč v blízkosti spotrebiča alebo v dosahu detí.
- Tento spotrebič je navrhnutý na použitie v uzavretých priestoroch. Toto zariadenie neprevádzkujete vonku ani na miestach, kde by bolo vystavené striekajúcej vode alebo vlhkým podmienkam.
- Pri preprave alebo prevádzke tohto spotrebiča v nadmorských výškach viac ako 1 500 m nad morom sa môže rozbiť sklenená výplň dvierok v dôsledku zníženej tlaku vzduchu. Črepiny sú ostré a môžu spôsobiť závažné zranenie.

Rozsah používania spotrebiča

Tento spotrebič sa môže používať na vystavovanie potravín vrátane nápojov pre maloobchodný predaj. Komerčné použitie znamená napríklad použitie v reštauráciách, jedálňach, nemocniciach a v obchodných zariadeniach, ako sú pekárne, mäsiarstva, supermarkety atď.

Predvídateľné nesprávne použitie:

Nepoužívajte spotrebič na nasledujúce aplikácie:

- Uskladnenie a chladenie nasledujúcich položiek:
 - Chemicky nestabilné, horľavé alebo korozívne látky.
 - Lieky, krvná plazma, laboratórne prípravky alebo podobné látky a výrobky, na ktoré sa vzťahuje smernica č. 2007/47/ES o zdravotníckych pomôckach.
- Použitie v nebezpečných priestoroch.
- Použitie vonku alebo vo vlhkých priestoroch so striekajúcou vodou.

Nesprávne použitie spotrebiča vedie k poškodeniu alebo znehodnoteniu skladovaného tovaru.

Tento profesionálny chladiaci spotrebič je určený na skladovanie, vystavovanie a predaj balených jedál a nápojov. Tento spotrebič sa môže používať na komerčné vystavovanie nápojov a balených jedál. Navrhnutý je tak, aby si zákazník mohol z neho vybrať chladený tovar.

V zariadení neskladujte výbušné látky, ako napríklad aerosólové nádoby s horľavým stlačeným plynom.

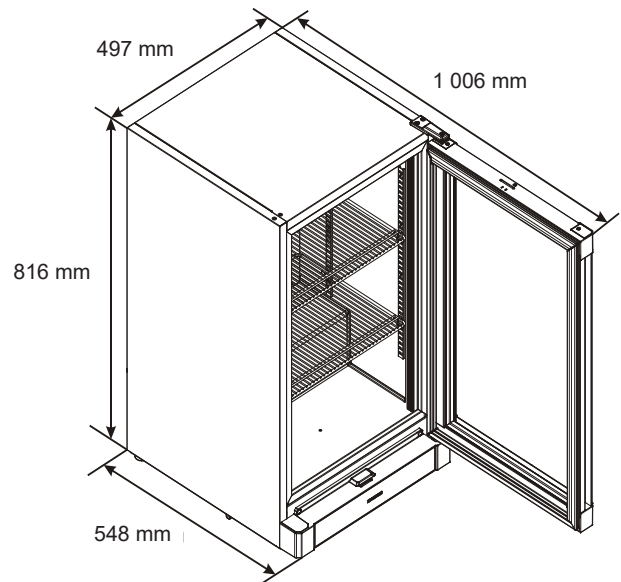

Rozmery:

Výška: 816 mm

Šírka: 497 mm

Hĺbka: 548 mm

Opis spotrebiča

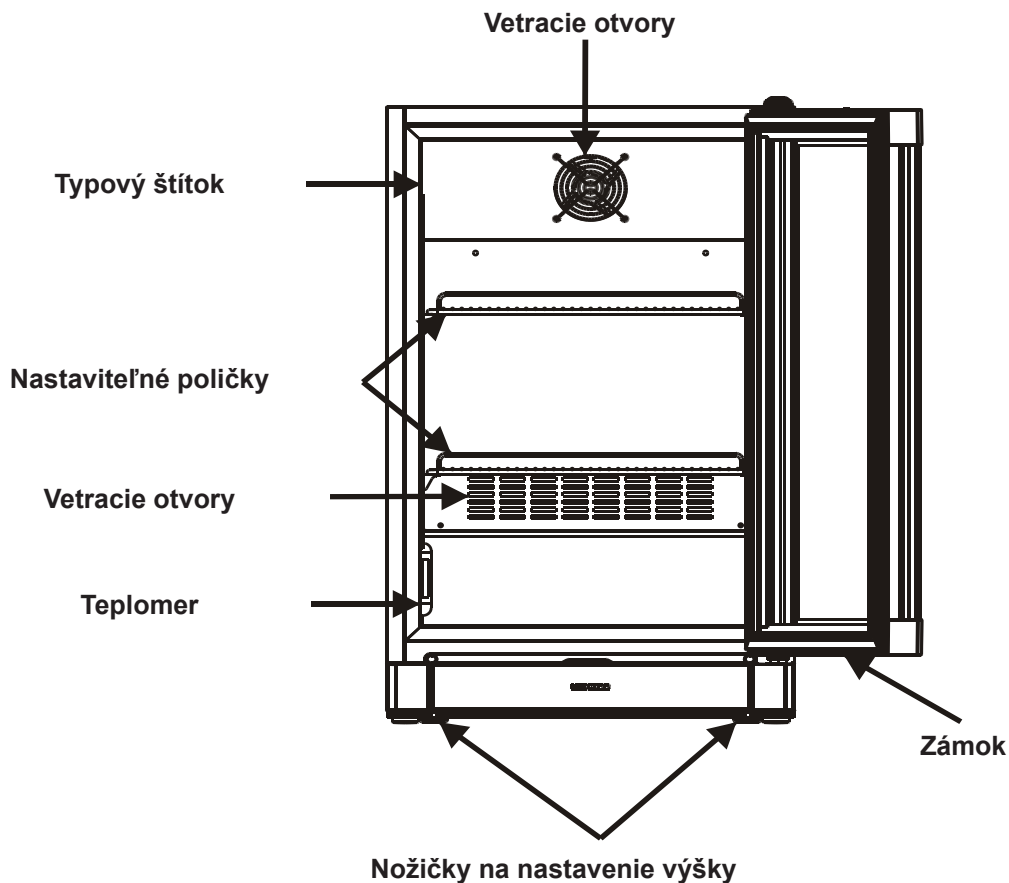

Klasifikácia klímy

Trieda klímy [X] určuje podmienky okolia, v ktorom sa môže tento spotrebič bezpečne prevádzkovať.



Trieda klímy [Y] a teplotná trieda [Z] definujú maximálne rámcové podmienky, v ktorých bude spotrebič bezchybne fungovať.

[Y] Klasifikácia klímy	Teplota [°C]	Relatívna vlhkosť [%]
CC1	25,0	60
CC2	32,2	65
CC3	40,6	75

Odporúčané nastavenie teploty:

[Z] Teplotná trieda	Nastavenie teploty [°C]
K1	3,2
K2	3,5
K3	-1,0
K4	+5,0

Zostavenie

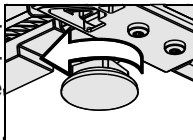
- Spotrebič neumiestňujte na priame slnečné svetlo ani do blízkosti sporákov, radiátorov a podobných zdrojov tepla.
- Podlaha, na ktorej je postavený spotrebič, by mala byť vodorovná a vyrovnaná. Nerovné podlahy vykompenzujte nastaviteľnými nožičkami. 
- POZOR:** Medzi bočným krytom (ľavý a pravý) a zadným krytom spotrebiča musí byť medzera oproti stene aspoň 10 cm.
- Vždy zabezpečte dobrú ventiláciu a unikanie vzduchu, ktorý prúdi von. Spotrebič vždy inštalujte priamo oproti stene.
- Nezakrývajte vetracie otvory ani mriežku.**
- Technická norma EN 378 stanovuje, že miestnosť, v ktorej nainštalujete svoj spotrebič, musí mať objem 1 m³ na 8 g chladiva R 600a/R 290 používaného v tomto spotrebiči, aby sa v prípade netesnosti chladiaceho okruhu zabránilo tvorbe horľavých zmesí plynu/vzduchu v miestnosti, kde je tento spotrebič umiestnený. Množstvo chladiva používaného v spotrebiči je uvedené na typovom štítku na vnútornej strane spotrebiča.

Elektrické pripojenie

Tento spotrebič prevádzkujte iba pri napájaní striedavým prúdom (AC).

Prípustné napätie a frekvencia sú uvedené na typovom štítku. Umiestnenie typového štítku je zobrazené v časti s názvom **Opis spotrebiča**.

Elektrická zásuvka musí byť správne uzemnená a chránená poistkou.

Vypínací prúd poistky musí byť medzi 10 a 16 A.

Elektrická zásuvka nesmie byť umiestnená za spotrebičom a musí byť k nej ľahký prístup.

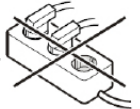

Spotrebič nepripájajte pomocou predĺžovacích káblov ani predĺžovacích zásuviek.

Nepoužívajte samostatné meniče prúdu (prevod jednosmerného prúdu na striedavý prúd/trojfázový prúd) ani energeticky úsporné zástrčky. Nebezpečenstvo poškodenia elektronického riadiaceho systému!

Zapnutie a vypnutie spotrebiča

Pred prvým zapnutím spotrebiča sa odporúča vyčistiť ho. Tento spotrebič je pri dodaní pripravený na použitie a zapojený do normálnej prevádzky. Spotrebič je po pripojení pripravený na prevádzku.

Zapnutie spotrebiča

Pripojte spotrebič k elektrickej sieti - spotrebič sa zapne.

Vypnutie spotrebiča

Spotrebič vypnite vytiahnutím zástrčky z elektrickej zásuvky.

Dôležité upozornenie

Keď sa regulátor teploty otočí do polohy „•“, chladiaci systém je vypnutý, ale spotrebič nie je úplne odpojený od elektrickej siete.

Nastavenie teploty

Pomocou mince otočte šípku regulátora teploty **T** na nastavenie medzi 1 a 7.

Nastavenie 1 = najvyššia teplota

Nastavenie 7 = najnižšia teplota

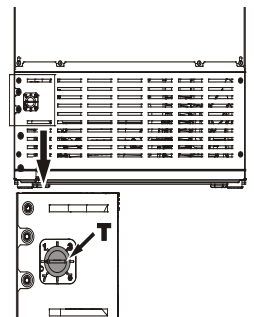

Zobrazenie teploty

Teplomerný snímač je umiestnený naľavo od vnútornej priehradky.

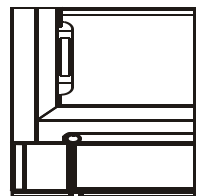

Chladienie

Tento spotrebič sa môže používať na chladienie všetkých typov nápojov a jedál.

Mriežkové poličky sa môžu posúvať na ukladanie fliaš alebo obalov s rôznymi výškami.

Alkoholické nápoje s vysokým percentom alkoholu musia byť tesne uzatvorené a uložené vo vzpriamenej polohe.

Nezakrývajte vetracie otvory vo vnútri spotrebiča.

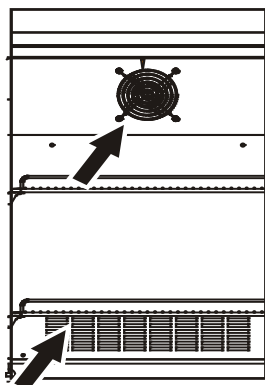

Osvetlenie

Na osvetlenie vnútra spotrebiča je nainštalované LED svietidlo.

UPOZORNENIE: Intenzita osvetlenia LED svietidlom zodpovedá laserovej triede 1M:

- Ak je kryt odstránený, nepozerajte sa priamo do svetla cez optické prístroje. Môže dôjsť k závažnému poškodeniu zraku.
- Svietidlo môže vymeniť iba servisný technik zákazníka alebo kompetentný kvalifikovaný personál!
- Sami sa nepokúšajte vymeniť LED svetelné pásy!

Emisie hluku zo spotrebiča

Hladina hluku, keď je spotrebič v prevádzke, je nižšia ako 70 dB (A) (relatívna hladina hluku 1pW).

Ovládanie jasu

Nastavenie jasu LED svetelných pásov:

- Do otvoru v otočnom gombíku vložte nejaký predmet (minca, skrutkovač, atď.).
- Na získanie jasnejšieho osvetlenia otočte ovládač doprava.
- Na stlmenie osvetlenia otočte ovládač doľava.

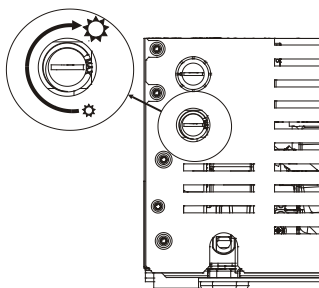

Poznámka: Platí iba pre spotrebič so stmievačom

Zámok je vybavený bezpečnostným mechanizmom.

1. Ak chcete spotrebič odomknúť, ten istý postup zopakujte v rovnakom poradí.

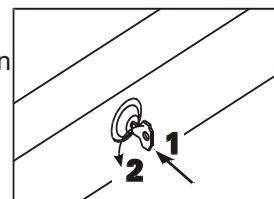

Rozmrazovanie

Chladiaci priestor sa automaticky rozmrazuje. Voda, ktorá sa tvorí na zadnej stene, steká do zásobníka na zadnej strane spotrebiča a automaticky sa odparuje teplom z horúceho potrubia.

Čistenie

Tento spotrebič vyčistíte aspoň dvakrát za rok.

Spotrebič pred čistením vždy vypnite. Zástrčku vyťahnite z elektrickej zásuvky alebo spotrebič vypnite.

- Vnútorne priestory, zariadenie a vonkajšie steny umyte vlažnou vodou s malým množstvom čistiaceho prostriedku. Nepoužívajte abrazívne ani kyslé čistiace prostriedky ani chemické rozpúšťadlá.
- Uistite sa, že do elektrických súčastí ani vetracej mriežky nevnikla žiadna čistiaca voda.
- Raz za rok sa musí odstrániť prach z chladiacej jednotky a výmenníka tepla - kovová mriežka na zadnej strane spotrebiča.
- Vypúšťací otvor v chladiacom priestore vyčistite tenkým predmetom, napríklad vatovým tampónom a podobným predmetom.
- Typový štítok na zadnej strane spotrebiča nesmiete poškodiť ani odstrániť. Je veľmi dôležitý na servisné účely.

Nepoužívajte parné čističe z dôvodu rizika zranenia a poškodenia.

Prerušenie prevádzky spotrebiča

Ak musíte prerušiť prevádzku spotrebiča na ľubovoľne dlhú dobu, vypnite ho odpojením zástrčky z elektrickej zásuvky alebo vyskrutkovaním poistky.

Spotrebič vyčistite a dvierka nechajte otvorené, aby sa nevytváral nepríjemný zápach.

Tento spotrebič je v súlade s príslušnými bezpečnostnými predpismi a smernicami ES 2004/108/ES a 2006/95/ES.

Poznámky k likvidácii

Tento spotrebič obsahuje znova použiteľné materiály a preto by sa mal správne zlikvidovať a nie jednoducho odhodiť do netriedeného komunálneho odpadu. Spotrebiče, ktoré už nie sú potrebné, sa musia zlikvidovať odborným a správnym spôsobom v súlade s aktuálnymi miestnymi predpismi a zákonmi.



Pri likvidácii spotrebiča zabezpečte, aby nedošlo k poškodeniu chladiaceho obvodu a zabránilo sa tak nekontrolovanému úniku obsiahnutého chladiva (údaje na typovom štítku) a oleja.

- Spotrebič vypnite.
- Sieťovú zástrčku vyťahnite z elektrickej zásuvky.
- Prerežte spojovací kábel.



VÝSTRAHA

Nebezpečenstvo zadusenía spôsobeného obalovým materiálom a plastovou fóliou!

Nedovoľte deťom, aby sa hrali s obalovým materiálom.

Obalový materiál odovzdajte na oficiálne zberné miesto.

Poruchy

Ak sa vyskytne počas prevádzky nejaká porucha, skontrolujte, či bola spôsobená prevádzkovou chybou.

Sami môžete odstrániť tieto poruchy:

Spotrebič nefunguje:

- Je spotrebič zapnutý?
- Je zástrčka správne zasunutá do elektrickej zásuvky?
- Nie je vypálená poistka?

Vysoký hluk pri prevádzke:

- Je spotrebič pevne nainštalovaný na podlahe?
- Nespôsobuje spotrebič vibrovanie nábytku alebo predmetov v blízkosti? Vezmite do úvahy, že hluku spôsobovanému chladiacim okruhom nemožno zabrániť.

Teplota nie je dostatočne nízka:

- Je teplota nastavená správne (pozrite si časť „Nastavenie teploty“)?
- Nebolo do spotrebiča vložené nadmerné množstvo čerstvého jedla?
- Ukazuje samostatne namontovaný teplomer správnu hodnotu?
- Funguje ventilačný systém správne?
- Nie je spotrebič umiestnený príliš blízko zdroja tepla?

Ak neplatí žiadna z vyššie uvedených príčin a sami nemôžete odstrániť poruchu, obráťte sa na najbližšie oddelenie služieb zákazníkom a uveďte typové označenie (1), servisné číslo (2) a číslo spotrebiča (3), ktoré sú uvedené na typovom štítku. Umiestnenie typového štítku je zobrazené v časti s názvom **Opis spotrebiča**.

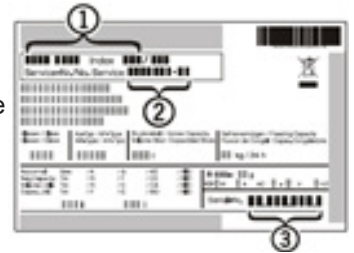

Liebherr Appliances Kluang Sdn Bhd (153177-U)

No.7 Jln Firma 2 , Kaw.Perind.Kluang II, KM7, Jln Mersing, 86007 kluang, Johor, West Malaysia.
www.liebherr.com.my