

Használati utasítás

Fagyasztós

Üzembe helyezés előtt olvassa el a használati utasítást

98. oldal

HU

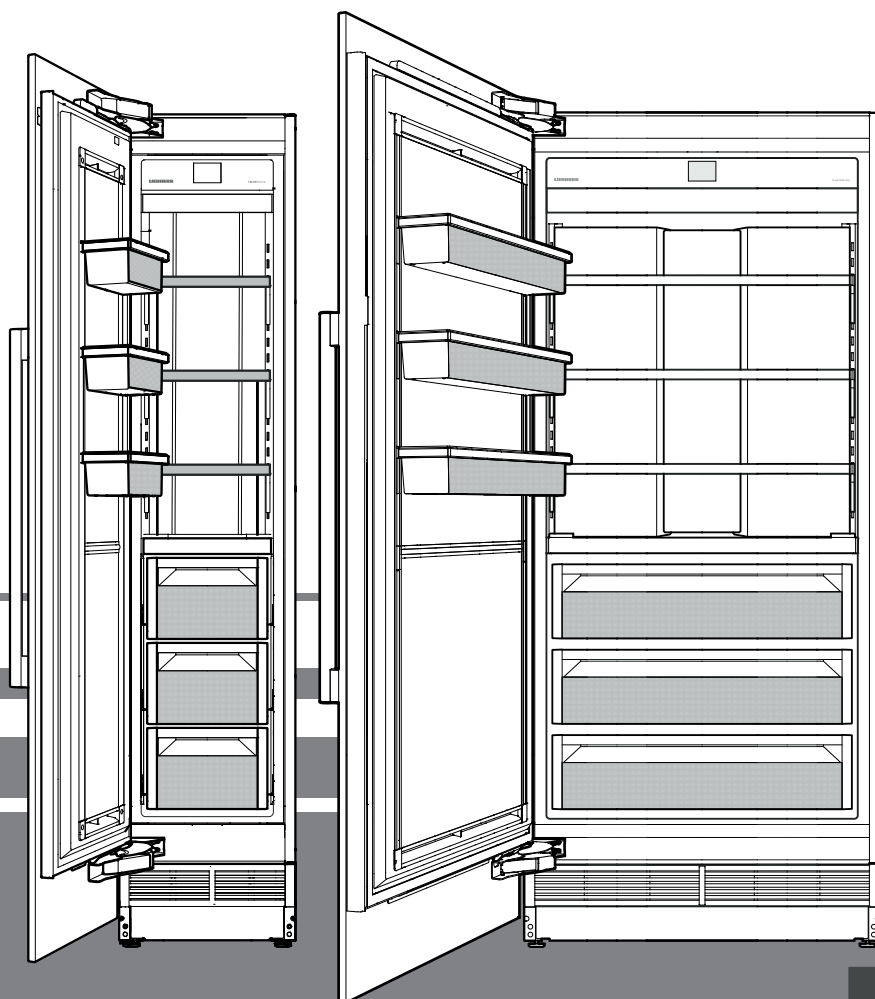

7085 976-01

EGN 91 / EGN 92 / EGN 94 / EGN 96
EFN.. 94.. / EFN.. 96.. / EFN.. 97.. / EFN.. 99..

LIEBHERR

Biztonsági útmutatások és figyelmeztetések

- **FIGYELMEZTETÉS:** Ne zárja le a készülék házán vagy a beépített házon lévő szellőzőnyílásokat.
- **FIGYELMEZTETÉS:** A leolvasztás gyorsítása érdekében ne használjon a gyártó ajánlásától eltérő mechanikus berendezéseket vagy más eszközöket.
- **FIGYELMEZTETÉS:** Ne rongálja meg a hűtőkört.
- **FIGYELMEZTETÉS:** A hálózati kábel a készülék felállítása során nem sérülhet meg.
- **FIGYELMEZTETÉS:** Elosztókat, valamint más elektromos készülékeket (mint pl. halogén trafókat) nem szabad a készülékek hátulján elhelyezni és üzemeltetni.
- **FIGYELMEZTETÉS:** Sérülésveszély elektromos áramütés által! A burkolat alatt feszültség alatt álló elemek találhatóak. A belső LED világítást csak az ügyfélszolgálattal vagy megfelelően képzett szakemberrel cseréltesse ki, vagy javíttassa meg.
- **FIGYELMEZTETÉS:** Biztosítsa, hogy a hűtőkör csővezetékei ne sérüljenek meg.
- **FIGYELMEZTETÉS:** Ne használjon elektromos eszközöket a készüléken belül.
- A személyi sérülések és dologi károk elkerülése érdekében a készüléket négy személynek kell kicsomagolnia és felállítania.
- A készülékben keletkezett károk esetén - a csatlakoztatás előtt - tájékozódni kell a szállítónál.
- A biztonságos üzemelés garantálására a készüléket csak a használati útmutatóban megadott adatok szerint szabad összeszerelni és csatlakoztatni.
- Hiba esetén a készüléket le kell választani a hálózatról. Húzza ki a hálózati csatlakozódugaszt vagy kapcsolja le, ill. csavarja ki a biztosítékot.
- A készülék hálózatról való leválasztásához ne a csatlakozókábelnél, hanem a dugasznál fogva húzza.
- A készüléken javításokat és beavatkozásokat csak az ügyfélszolgálattal szabad végeztetni, ellenkező esetben a felhasználót fenyegető jelentős veszélyek keletkezhetnek. Ugyanez érvényes a hálózati csatlakozóvezeték cseréjére is.
- A készülék belsejében nem szabad nyílt lángot vagy gyújtóforrásokat alkalmazni. A készülék szállításakor és tisztításakor ügyelni kell arra, hogy a hűtőkör ne sérüljön meg. A készülék sérülése esetén a gyújtóforrásokat távol kell tartani, és a helyiséget jól át kell szellőztetni.
- A lábamatot, fiókokat, ajtókat stb. ne használja fellépőként vagy letámasztáshoz.
- A jelen készüléket legalább 8 éves gyermekek, valamint csökkent fizikai, érzékszervi vagy mentális képességű, illetve megfelelő tapasztalattal és tudással nem rendelkező személyek akkor használhatják, ha felügyelet alatt állnak, vagy ha a készülék biztonságos használatával kapcsolatban eligazításban részesültek és megértik az ebből eredő veszélyeket. Gyermekek nem játszhatnak a készülékkel. A tisztítást és a felhasználói karbantartást nem végezhetik olyan gyermekek, akik nem állnak felügyelet alatt. A 3 és 8 év közötti gyermekek végezhetnek be- és kirakodást a készüléknél.
- Kerülje, hogy bőre tartósan érintkezzen hideg felületekkel vagy a hűtőben/fagyasztóban tárolt árukkal. Ez fájdalmat, zsibbadásérzést és fagyásokat okozhat. A bőrrel való hosszabb érintkezés esetén óvintézkedéseket kell előírni, pl. védőkesztyűt kell viselni.
- Ne fogyasszon túltárolt élelmiszereket, ezek ételmérgezést okozhatnak.
- Ne tároljon a készülékben robbanóképes anyagokat, például éghető hajtógázos aeroszolos palackot.
- Ne tároljon robbanásveszélyes anyagokat vagy gyúlékony, pl. propán, bután, pentán stb. hajtóanyagú sprays dobozokat a készülékben. Az esetlegesen szivárgó gázokat az elektromos alkatrészek begyűjthetik. Az ilyen sprays dobozok a dobozon feltüntetett, a tartalomra vonatkozó adatokról vagy egy láng szimbólumról ismerhetők fel.
- Zárható készülékeknél a kulcsot ne tárolja a készülék közelében, valamint gyermekek által elérhető helyen.
- A készülék csak zárt helyiségekben való használatra készült. A készüléket ne használja a szabadban, illetve nedves helyen vagy fröccsenő víznek kitett területen.
- A LED világítás a készülékben a készülék belsejének megvilágítására szolgál. Nem alkalmas a helyiség világítására.

Tartalom

Biztonsági útmutatások és figyelmeztetések	98
Tartalom	99
Klímaosztály	99
EPREL-adatbázis:	99
A készüléken található jelek:	99
Az ártalmatlanításra vonatkozó útmutatások	100
A készülék leírása	100
A készülék alkalmazási területe	100
Kezelőmező	101
Gyors hozzáférés információkhoz	101
A készülék bekapcsolása	101
A nyelv és a hőmérséklet egység módosítása	101
Főmenü	102
A hőmérséklet beállítása	102
SuperFrost	103
A lefagyasztásra vonatkozó útmutatások	103
Az IceMaker-re vonatkozó biztonsági útmutatások és figyelmeztetések	104
Az IceMaker leírása	104
Az IceMaker bekapcsolása	104
Az IceMaker kikapcsolása	105
Az IceMaker átkapcsolása maximális jégkészítésre	105
PartyMode	106
SabbathMode	106
A készülék kikapcsolása	107
Karbantartási jelzés	107
A karbantartás megerősítése	108
Setup menü	108
SmartDeviceBox (nincs minden országban mellékelve)	110
A SmartDevice kijelző leírása	111
Riasztási üzenetek	111
Felszereltség	114
Belső világítás	114
Tisztítás	115
Karbantartási menü	116
Karbantartás	117
Kiegészítő funkciók	118
Energiatakarékosság	121
Zavarok	121
Üzemen kívül helyezés	121

VESZÉLY!

A Veszély olyan közvetlen veszélyes helyzetre utal, mely súlyos, akár halálos sérülésekhez vezet, ha nem kerülik el.

FIGYELMEZTETÉSI

A Figyelmeztetés olyan veszélyes helyzetre utal, mely súlyos, akár halálos sérülésekhez vezethet, ha nem kerülik el.

VIGYÁZAT!

A Vigyázat olyan potenciálisan veszélyes helyzetre utal, mely enyhe-közepesen súlyos sérülésekhez vezethet, ha nem kerülnek el.

FONTOS

Itt található a gördülőkény telepítés és kezelés szempontjából releváns információk.

Klímaosztály

A klímaosztály azt adja meg, hogy a készüléket milyen helyiség hőmérsékleten szabad üzemeltetni a maximális hűtőteljesítmény eléréséhez.

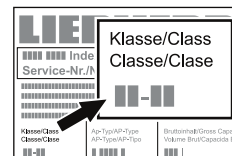

A klímaosztály a típustáblán van feltüntetve.

A típustábla elhelyezése az **A készülék leírása** c. fejezetben található.

Klímaosztály	Helyiség hőmérséklet
SN	+10 °C - +32 °C
N	+16 °C - +32 °C
ST	+16 °C - +38 °C
T	+16 °C - +43 °C
SN-ST	+10 °C - +38 °C
SN-T	+10 °C - +43 °C

A készüléket nem szabad a megadott helyiség hőmérsékletektől eltérő hőmérsékleten üzemeltetni!

EPREL-adatbázis:

2021. március 1-től az energiacímkékre és a környezettudatos tervezés követelményeire vonatkozó információk megtalálhatók az európai termékadatbázisban (EPREL). A termékadatbázis a <https://eprel.ec.europa.eu/> linken érhető el. Itt meg kell adnia a modellazonosítót. A modellazonosító a típustáblán található.

FONTOS

Valamennyi típus és modell folyamatos fejlesztés alatt áll. A gyártó fenntartja magának a jogot, hogy változtatásokat eszközöljön a formán, a felszereltségen és a technológián.

A készüléken található jelek:

	A jel a kompresszoron helyezkedhet el. A kompresszorban található olajra vonatkozik, és a következő veszélyre utal: lenyelve vagy a légutakba jutva halált okozhat. Ez az utasítás csak az újrahasznosításnál bír jelentőséggel. Normál üzemeltetés során semmilyen veszély nem áll fenn.
	A jel a kompresszoron található, és a tűzveszélyes anyagok által jelentett veszélyt jelöli. Ne távolítsa el a matricát.
	A készülék hátoldalán ilyen vagy ehhez hasonló matrica található. Arra utal, hogy az ajtóban és/vagy a házban vákuumos szigetelőpanelek (VIP) vagy perlitpanelek találhatóak. A megjegyzés csak az újrahasznosítás szempontjából lényeges. Ne távolítsa el a matricát.

Az ártalmatlanításra vonatkozó útmutatások

A készülék értékes anyagokat tartalmaz, és a nem szelektíven gyűjtött kommunális hulladéktól elkülönített gyűjtésre kell adni. A leselejtezett készülékek ártalmatlanítását szakszerűen, a helyileg érvényes előírások és törvények szerint kell végezni.



A leselejtezett készülék hűtőkörét elszállításakor nem szabad megsérteni, hogy a tartalmazott hűtőközeg (adatok a típustáblán) és az olaj ne tudjon kontrollálatlanul távozni.

- A készüléket használhatatlanná kell tenni.
- Húzza ki a hálózati csatlakozódugaszt.
- Vágja el a csatlakozókábelt.

FIGYELMEZTETÉS

Fulladásveszély a csomagolóanyagok és fóliák miatt!
Gyermekeket nem szabad hagyni játszani a csomagolóanyaggal.
A csomagolóanyagot hivatalos gyűjtőhelyre kell juttatni.

A készülék alkalmazási területe

A készülék kizárólag élelmiszerek hűtésére alkalmas háztartási vagy ehhez hasonló területen. Ilyennek számít pl. a készülék használata

- személyzeti konyhákban, reggeliző panziókban,
- vendégek által nyaralókban, hotelekben, motelekben és más szálláshelyeken,
- a cateringben és hasonló nagykereskedelmi szolgáltatásokban.

A készüléket kizárólag a háztartásban megszokott keretek között használja. Minden ettől eltérő felhasználási mód nem megengedett. A készülék nem alkalmas gyógyszerek, vérplazma, laboratóriumi preparátumok vagy más, a gyógyászati termékekről szóló 2007/47/EK sz. irányelv hatálya alá tartozó anyagok és termékek tárolására és hűtésére. A készülék visszaélészerű használata a készülékben tárolt áru károsodását vagy tönkremenetelét okozhatja. Továbbá a készülék nem alkalmas robbanásveszélyes területen való üzemeltetésre.

A készülék leírása

EGN91../EFN..94..

EGN 92.. / EFN.. 96..

EGN94../EFN..97..

EGN 96.. / EFN.. 99..

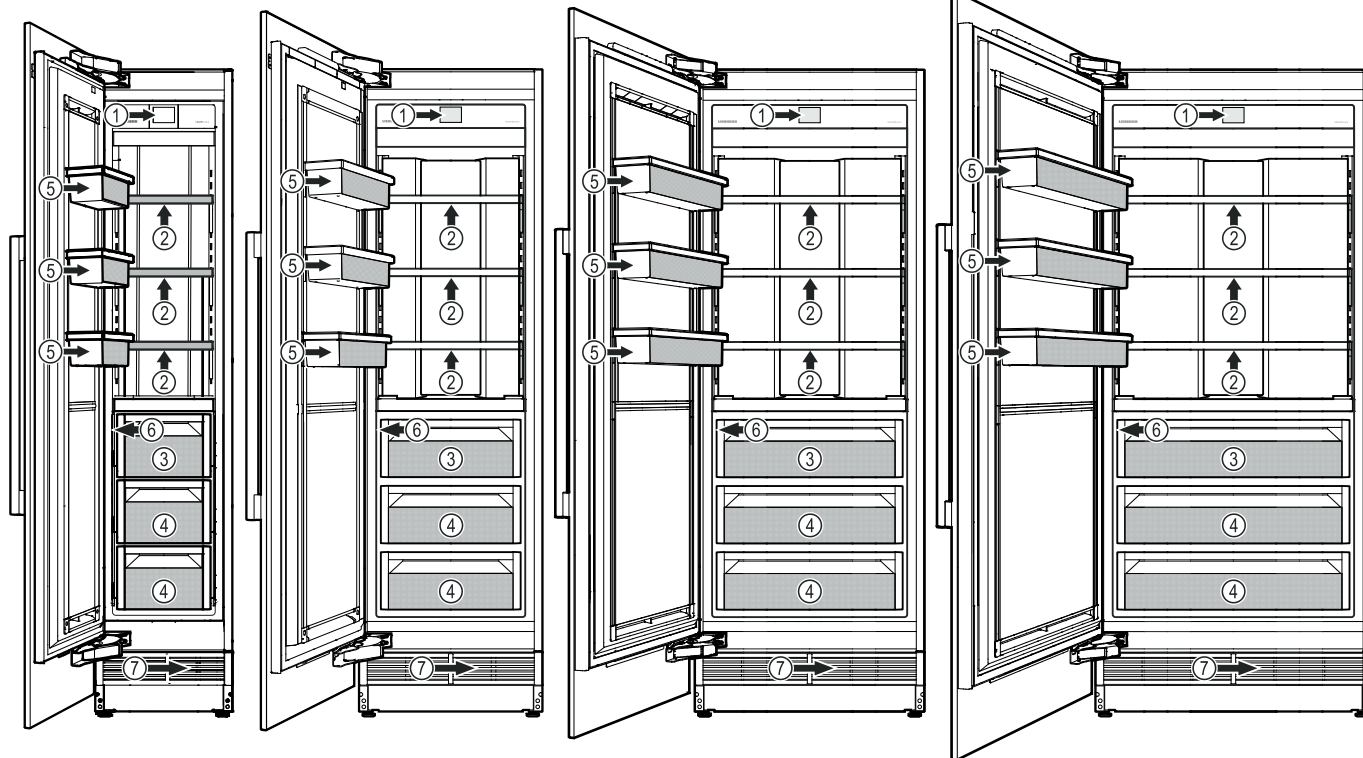

(1) Kezelőmező

(2) Állítható polcok (max. 20 kg)

(3) IceMaker (a fiók belsejében)

(4) Fagyasztófiók

(5) Állítható ajtótaroló

EGN 91.. / EFN.. 94.. (max. 15 kg)

EGN 92.. / EFN.. 96.. (max. 20 kg)

EGN 94.. / EFN.. 97.. (max. 25 kg)

EGN 96.. / EFN.. 99.. (max. 30 kg)

(6) Típustábla (a fiók mögött a bal oldalon)

(7) Vízsűrő (a szellőzőrács mögött)

Kezelőmező

Három különböző művelet a kezelőmező kezeléséhez.

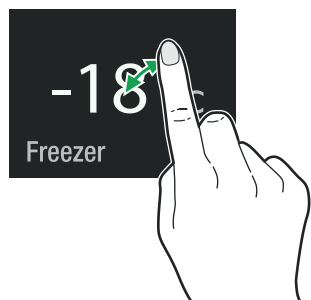

Érintés

Funkciók aktiválásához megérintés.

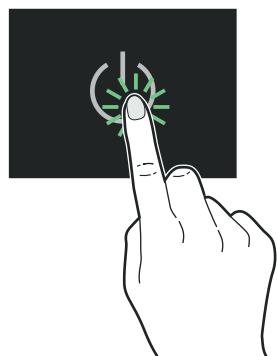

Megnyomás

Funkciók aktiválásához megnyomás kb. 2 másodpercre.

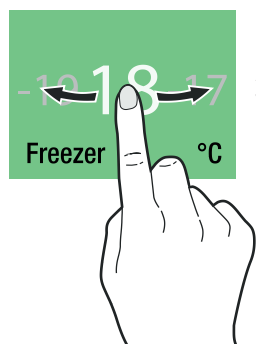

Eltolás

A menüben való navigáláshoz vagy értékek kereséséhez tolja el jobbra vagy balra.

Gyors hozzáférés információkhoz

(csak az EFN.. jelölésű modellek)

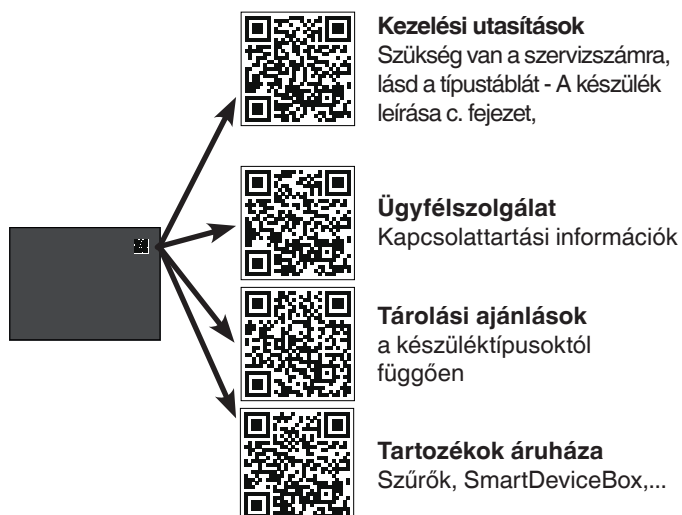

Kezelési utasítások

Szükség van a szervizszámra, lásd a típustáblát - A készülék leírása c. fejezet,

Ügyfélszolgálat

Kapcsolattartási információk

Tárolási ajánlások

a készüléktípusoktól függően

Tartozékok áruháza

Szűrők, SmartDeviceBox,...

A készülék bekapcsolása

Érintse meg

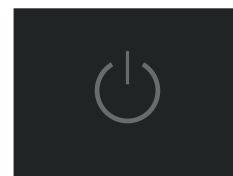

Állítsa a megfelelő nyelvre és érintse meg



Rendelkezésre álló nyelvek:

- német
- portugál (Brazília)
- francia
- spanyol
- olasz
- angol (GB)
- angol (US)
- kínai
- orosz

Állítsa a kívánt hőmérsékletegységre és érintse meg

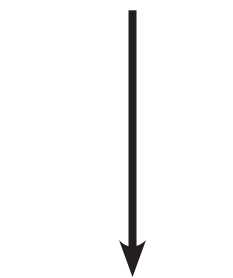

A jóváhagyáshoz érintse meg vagy az előző beállítások újbóli módosításához tolja el jobbra.

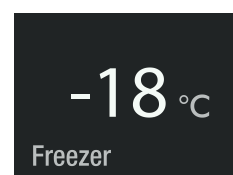
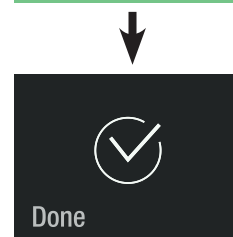
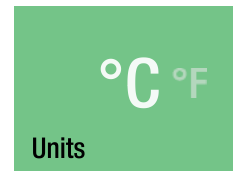

A nyelv és a hőmérsékletegység módosítása

A nyelv és a hőmérsékletegység jövőbeni módosításaihoz a készüléket ki, majd újból be kell kapcsolni (az ügyfélbeállítások nem törlődnek).

Főmenü

Navigálás a főmenüben. A következő funkciók állnak rendelkezésre.

 <p>-18 °C Freezer</p>	A fagyasztótér hőmérsékletkijelzője és a hőmérséklet beállítása.
 <p>SuperFrost</p>	A friss élelmiszereket a lehető leghamarabb le kell fagyasztani annak biztosítására, hogy az élelmiszerek tápértéke, külleme és íze változatlan maradjon.
 <p>IceMaker</p>	Az IceMaker be- és kikapcsolásához és a maximális jégkészítéshez.
 <p>PartyMode</p>	Tartós maximális hűtéshez.
 <p>SabbathMode</p>	A készülék üzemmódja shabbatkor és ünnepnapokon. Megfelel a STAR-K kóser tanúsításnak.
 <p></p>	A készülék be- és kikapcsolása.
 <p>Maintenance</p>	A szűrők cseréjét, valamint a porszűrő tisztítását írja le.
 <p>Setup</p>	Lehetővé teszi a képernyő fényerejének a beállítását, valamint tartalmazza a készülékinformációkat (szervizszám, modellnév, sorozatszám).

A hőmérséklet beállítása

Az alapbeállítás -18 °C.



SuperFrost

A friss élelmiszereket a lehető leggyorsabban le kell fagyasztani. Ez a SuperFrost funkcióval érhető el, mely biztosítja, hogy megmaradjon az élelmiszerek tápértéke, külleme és íze.

Maximum annyi kg friss élelmiszert tud lefagyasztani 24 óra alatt, amennyi a típustáblán a **fagyasztóképesség** alatt fel van tüntetve.

Érintse meg

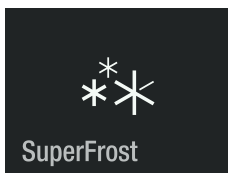

A SuperFrost funkció aktiválva van.

Várjon 24 órát. Helyezze be az élelmiszereket és csukja be a készülék ajtaját.

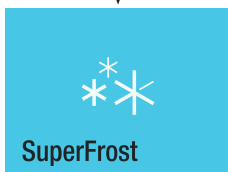

Annak a kijelzése, ha az ajtót újból kinyitják.

A SuperFrost funkció a behelyezett élelmiszerek mennyiségétől függően automatikusan lekapcsol 30 és 65 óra közötti idő után.

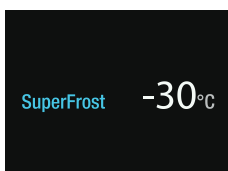

A SuperFrost funkció korábbi kikapcsolásához érintse meg a kijelzőt.

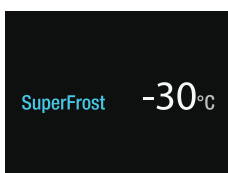

Érintse meg

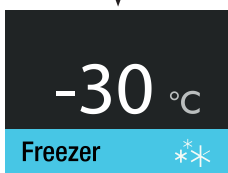

Érintse meg

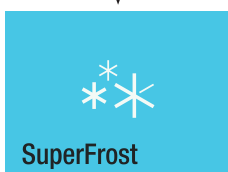

A SuperFrost funkció ki van kapcsolva.

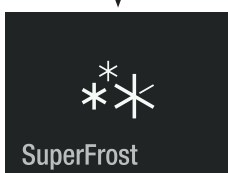

A lefagyasztásra vonatkozó útmutatások

- Az azonos típusú fagyasztott árut mindig együtt tárolja.
- Az Ön által lefagyasztott élelmiszereket mindig a háztartásához megfelelő adagokban csomagolja el. Hogy a lefagyasztandó áru gyorsan átfagyjon a magjáig, a következő mennyiségeket nem ajánlott túllépni csomagonként:
 - gyümölcs, zöldség legfeljebb 1 kg,
 - hús legfeljebb 2,5 kg.
- Csomagolóanyagként a kereskedelemben kapható fagyasztózacskók, újrafelhasználható műanyag, fém és alumínium edények használhatók.
- A frissen lefagyasztandó élelmiszerek ne kerüljenek érintkezésbe már lefagyasztott élelmiszerekkel. Az összefagyások elkerülésére a csomagokat mindig szárazon helyezze be.
- A csomagokat mindig lássa el dátummal és tartalom-megjelöléssel, és ne lépje túl a fagyasztott árura vonatkozó ajánlott tárolási időt.
- Szénsav tartalmú palackokat és dobozokat ne hagyjon megfagyni. Ezek ellenkező esetben széthasadhatnak.
- Felolvasztáshoz mindig akkora mennyiségű árut vegyen ki, amennyire közvetlenül szükség van. A felolvasztott élelmiszereket lehetőleg gyorsan dolgozza fel tovább készítésnek.

A lefagyasztott árut a következőkkel olvaszthatja fel:

- légkeveréses sütőben
- mikrohullámú sütőben
- helyiség hőmérsékleten,
- hűtőszekrényben

Az IceMaker-re vonatkozó biztonsági útmutatások és figyelmeztetések

- Az IceMaker-t kizárólag háztartási mennyiségű jégkocka előállítására tervezték.
- Az IceMaker-en valamennyi javítást és munkát csak az ügyfélszolgálat szakemberei vagy megfelelő képzettségű személyek végezhetnek.
- **Az első három adag jeget nem szabad elfogyasztani vagy felhasználni. Ez érvényes a készülék első használatára, valamint a készülék hosszú használaton kívüli idő utáni újbóli használatára is.**
- **A gyártó nem vállal felelősséget a mágnesszelep és a vízellátás közötti készülékek vagy vízvezetékek miatt keletkező károkért.**

Az IceMaker leírása

Az IceMaker a készülék felső fiókjában található.

A jégkockák az IceMaker-ból a fiókba esnek.

Ha jég elér egy bizonyos szintet a fiókban, akkor a készülék automatikusan leállítja a jégkockák készítését.

Az IceMaker első elindítását követően akár 24 óra is eltelhet az első jégkockák elkészítéséig.

FONTOS

Az első három adag jeget nem szabad elfogyasztani vagy felhasználni.

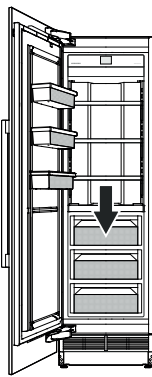

Az IceMaker bekapcsolása

Érintse meg

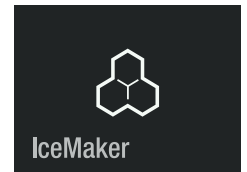

Tolja el balra.

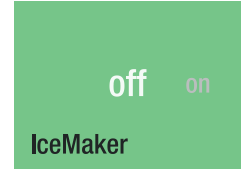

Érintse meg

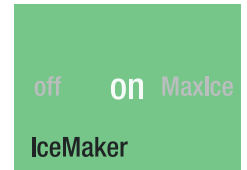

Az IceMaker be van kapcsolva.



Az előállítási kapacitás 100-120 jégkocka 24 óra alatt, a fagyasz-tőrekeszben uralkodó -18 °C-os hőmérséklet mellett.

Az IceMaker kikapcsolása

FONTOS

Kiegészítő lépések a készülék üzemén kívül helyezésekor vagy hosszabb távollét esetén!

- Zárja el a vízbetáplálást.
- Várjon 24 órát, vagy addig, amíg meg nem jelenik a vízriasztás hiba.
- Deaktiválja az IceMakert.

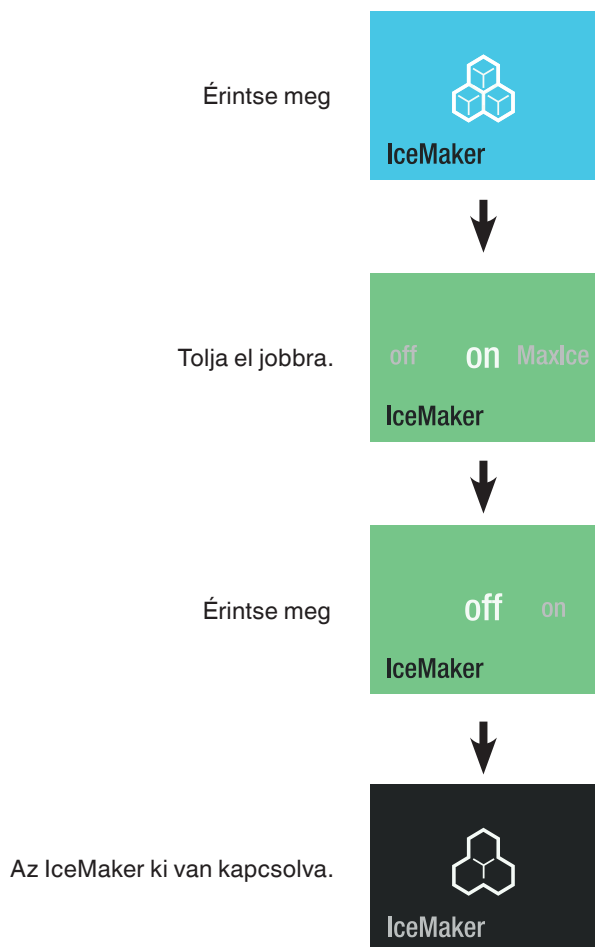

Az IceMaker átkapcsolása maximális jégkészítésre

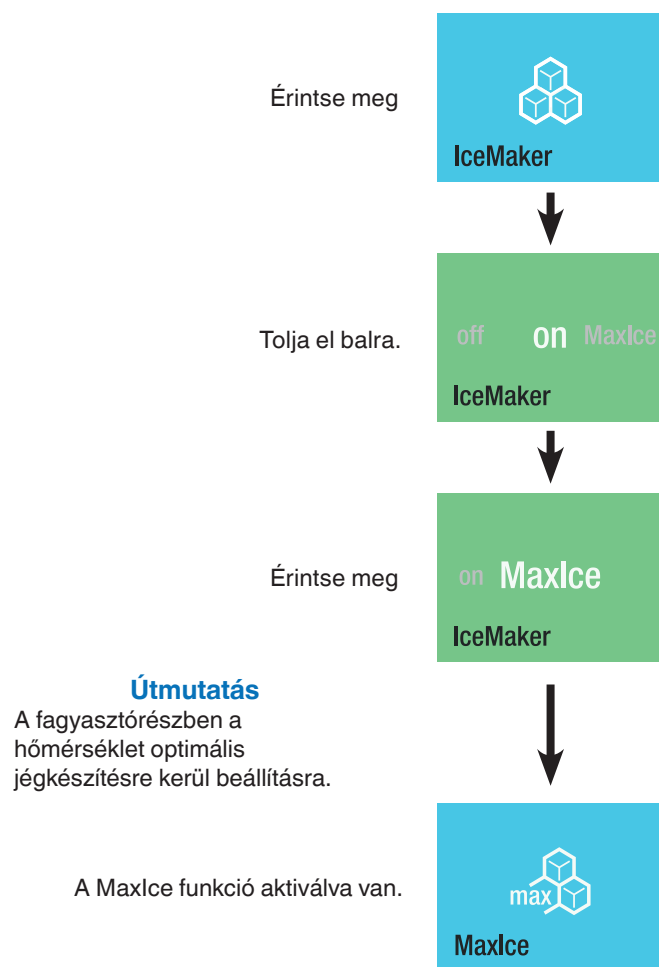

Útmutatás

A fagyasztórészben a hőmérséklet optimális jégkészítésre kerül beállításra.

Útmutatás

A maximális jégkészítés 36 óra után deaktiválódik.

Az előállítási kapacitás kb. 150 jégkocka 24 óra alatt.

Vegye figyelembe, hogy enyhén megnő az energiafogyasztás.

PartyMode

Ha nagy mennyiségű jégkockára van szükség, vagy ha italok spontán lehűtését tervezik: Egy nappal előtte aktiválja a PartyMode funkciót. Italokat nem ajánlott egy óránál tovább tárolni a fagyasztórekeszben.

Érintse meg

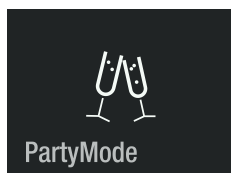

A PartyMode funkció aktiválva van. Manuálisan kell kikapcsolni. Csukja be a készülék ajtaját.

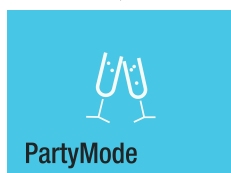

Annak a kijelzése, ha az ajtót újból kinyitják. A hőmérsékletkijelző villog.

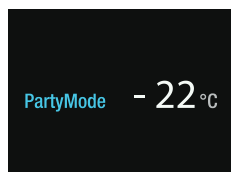

A hőmérséklet módosításához ki kell kapcsolni a PartyMode funkciót. Érintse meg a kijelzőt.

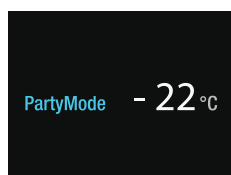

Érintse meg

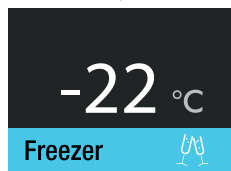

Érintse meg

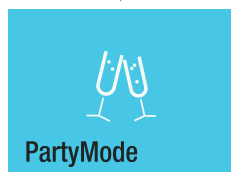

Lásd a **Hőmérséklet beállítása** c. fejezetet



SabbathMode

Ha a SabbathMode funkció aktív, akkor az elektronika néhány funkciója lekapcsol a STAR-K kóser tanúsításnak való megfelelés céljából.

- A világítás kimarad.
- Nincs ajtóriasztás.
- Nincs hőmérséklet-riasztás.
- A leolvasztási ciklusok függetlenek az ajtónyitások számától és hosszától.
- Áramkimaradás után a készülék visszavált SabbathMode üzemmódra.

Érintse meg

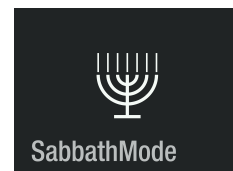

A SabbathMode aktiválásához nyomja le a gombot kb. 2 mp-ig vagy a normál üzemmódhoz való visszatéréshez érintse meg röviden.

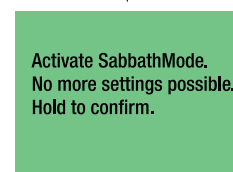

A SabbathMode funkció aktiválva van. A SabbathMode funkció kb. 120 óra elteltével automatikusan lekapcsol. A SabbathMode funkció korábbi kikapcsolásához érintse meg újból.



A SabbathMode funkció ki van kapcsolva.

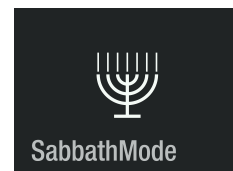

A készülék kikapcsolása

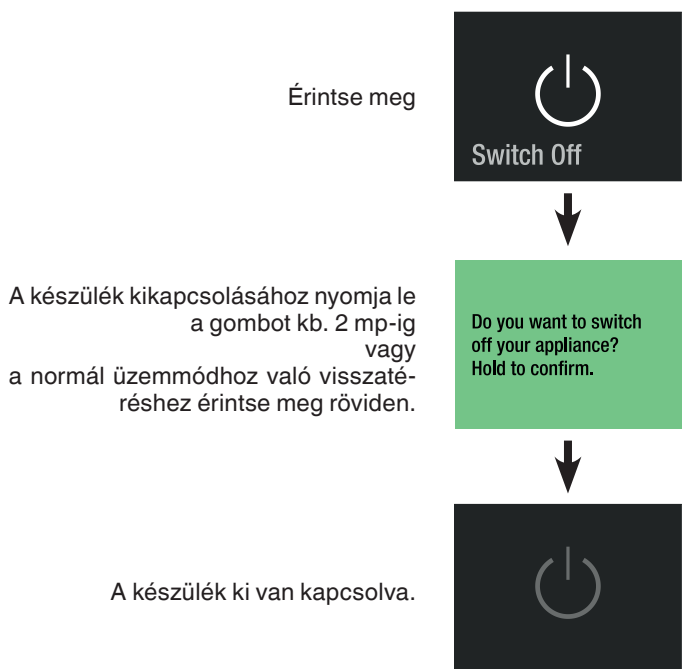

Karbantartási jelzés

A készülék üzemelése során rendszeres időközönként felhangzik a karbantartási jelzés (6 hónap). Ki kell cserélni a vízsűrőt. Ki kell tisztítani a porsűrőt.

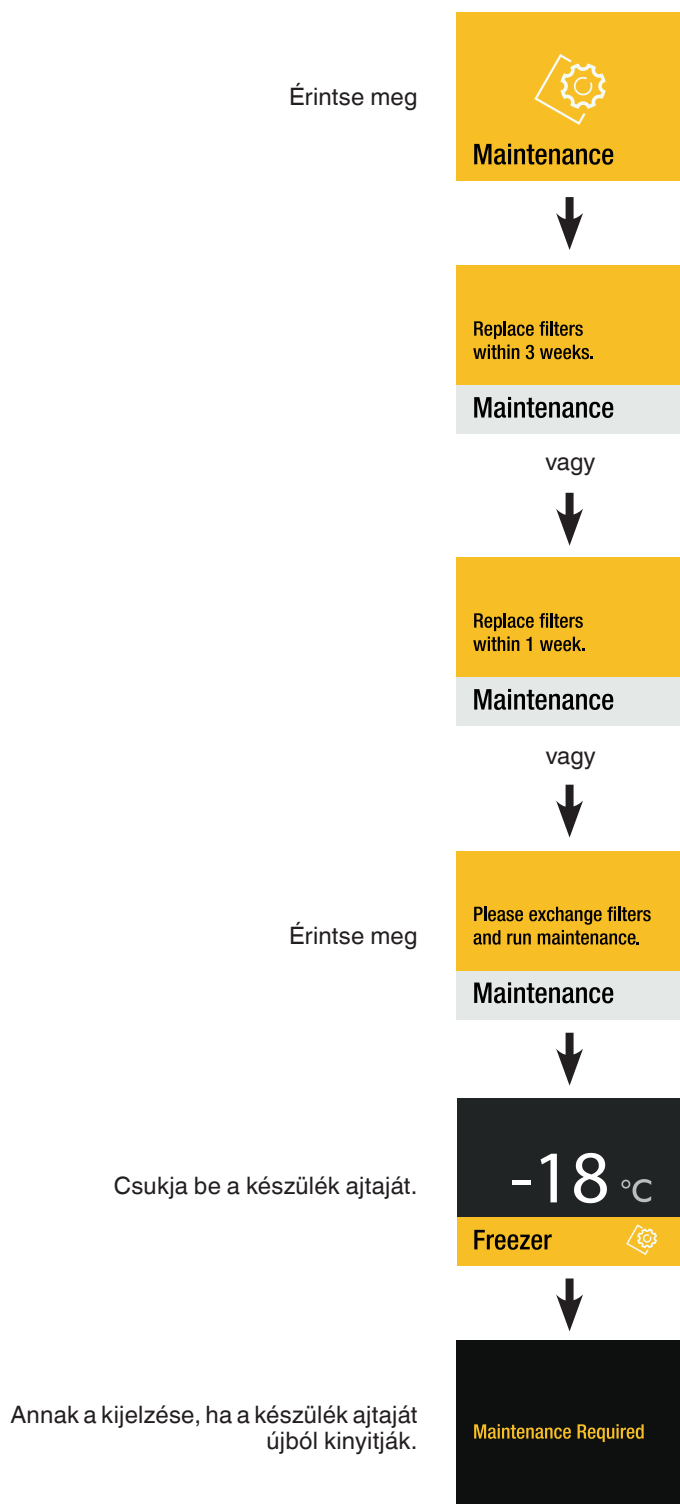

Szerezzen be vízsűrőt a kereskedőjétől, és végezze el a karbantartást.

A karbantartás megerősítése

Útmutatás

A karbantartás megkezdése előtt távolítsa el a jégkockákat az IceMaker egységből.

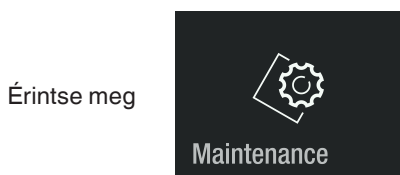

A vízsűrőt a **Karbantartás** c. fejezetben ismertettek szerint cserélje ki. A folytatáshoz ezután nyomja meg kb. 2 mp-ig.

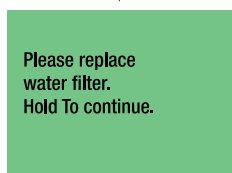

A porszűrőt a **Karbantartás** c. fejezetben ismertettek szerint tisztítsa ki. A folytatáshoz ezután nyomja meg kb. 2 mp-ig.

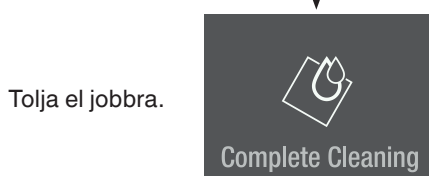
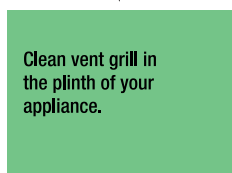

A karbantartás befejezéséhez érintse meg.

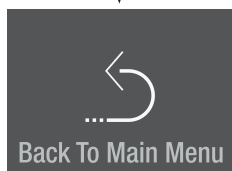

Útmutatás

Az első három gyártási tételnyi jégkockát nem szabad elfogyasztani vagy felhasználni, ezzel kapcsolatban emlékeztető jelenik meg.

Karbantartási emlékeztetők 3 ciklus után.

Érintse meg



Távolítsa el a fiókból a benne lévő jégkockákat, és kezelje őket hulladékként.

Érintse meg

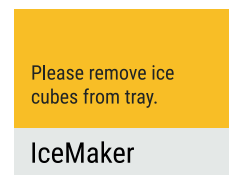

Setup menü

A képernyő fényerejének a beállítását, nyelv, egységek, a SmartDeviceBox aktiválását és a készülékinformációkat tartalmazza.

Érintse meg

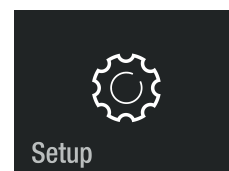

Tolja el balra.

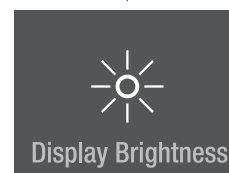

Tolja el balra.

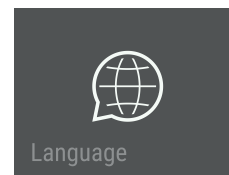

Tolja el balra.

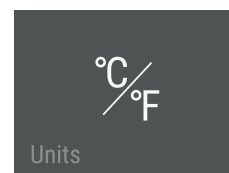

Tolja el balra.
(Csak csatlakoztatott SmartDeviceBox esetén látható.)

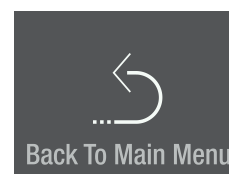

A kijelzőn a készülékinformációk láthatók.

Tolja el jobbra.



Tolja el balra.

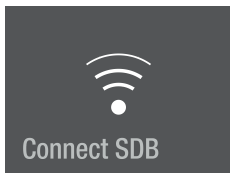

Kilépéshez tolja el jobbra.

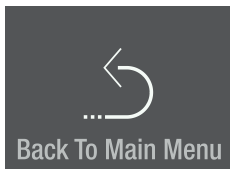

A kijelző fényereje

Érintse meg

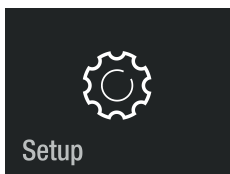

Érintse meg

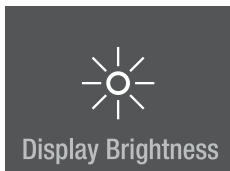

100% = maximális fényerő.
25% = legalacsonyabb fényerő.
Állítsa a kívánt értékre és érintse meg.

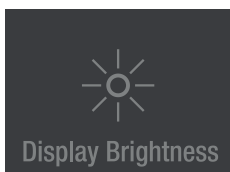

Kilépéshez tolja el jobbra.

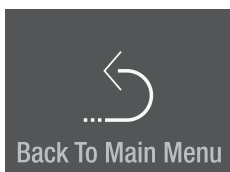

Nyelv

Érintse meg

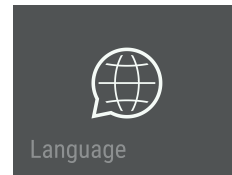

Állítsa a megfelelő nyelvre és érintse meg



Rendelkezésre álló nyelvek:

- német
- portugál (Brazília)
- francia
- spanyol
- olasz
- angol (GB)
- angol (US)
- kínai
- orosz

Tolja el kétszer balra.

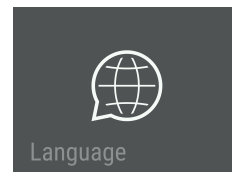

Kilépéshez tolja el jobbra.

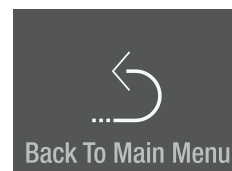

Egységek

Érintse meg

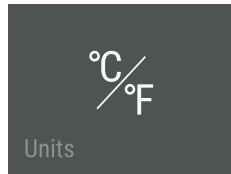

Állítsa a kívánt hőmérsékletegységre és érintse meg

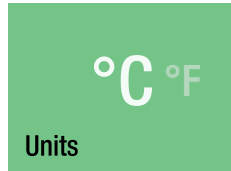

Tolja el balra.

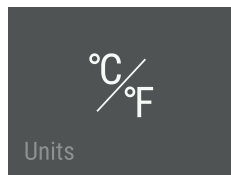

Kilépéshez tolja el jobbra.

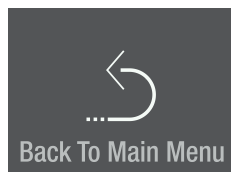

SmartDeviceBox (nincs minden országban mellékelve)

A készülék elő van készítve Smart-Home rendszerbe való integrálásra és bővített szolgáltatásokra.

Az elérhetőségre és a feltételekre, valamint az egyes lehetőségekre vonatkozó további információk a smartdevice.liebherr.com weboldalon találhatóak.

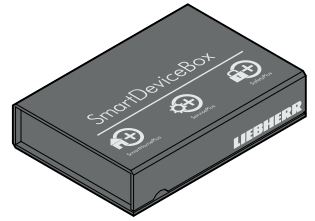

Töltse le a "SmartDevice" alkalmazást a mobil végkészülékre.

Indítsa el az alkalmazást a mobil végkészüléken és kövesse az utasításokat

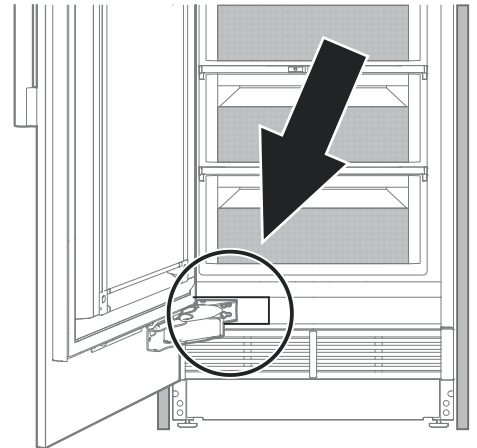

A SmartDevice funkciók nem minden országban állnak rendelkezésre.

A SmartDevice kijelző leírása

A SmartDeviceBox csatlakoztatva van.

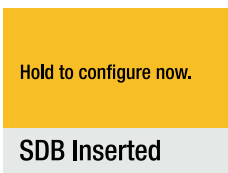

Kijelzés a WLAN-kapcsolat elindításához.

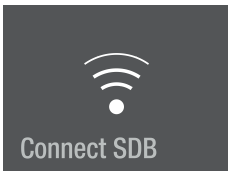

Az ikon villog.

A WLAN-kapcsolat felépülése folyamatban van.

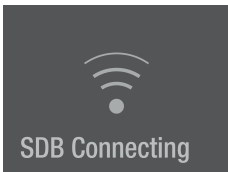

Megjelennek a router bejelentkezési adatai.

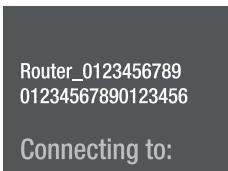

A készülék kapcsolódott a WLAN-hoz.



A kapcsolat visszaállítása.

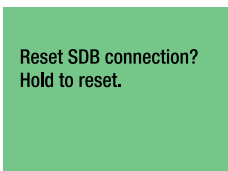

Ez az üzenet router- vagy internetproblémákról tájékoztat.

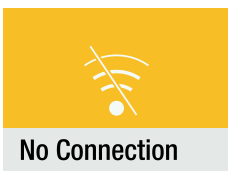

Riasztási üzenetek

Ajtónyitás-riasztás

A készülék ajtaja 180 másodpercnél hosszabban volt nyitva.

Művelet
Csukja be a készülék ajtaját.



Hőmérséklet-riasztás

Érintse meg



A belső hőmérséklet túl magas volt.

Érintse meg



Érintse meg



Művelet
Ellenőrizze a tárolt élelmiszerek minőségét.

A riasztásjelzés kialszik, amint a hőmérséklet elérte a beállított értéket.



Vízriasztás

Érintse meg



Nincs víz a rendszerben.

Érintse meg

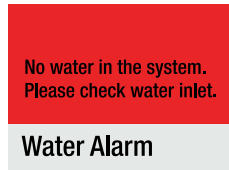

Nincs víz a rendszerben.

Művelet

Nyissa ki a víz elzárószelepét.



Áramriasztás

Érintse meg



Az áramellátás korábban meg volt szakadva.

Érintse meg



Ha a belső hőmérséklet túl magas volt.



Érintse meg



Érintse meg



Művelet

Ellenőrizze a tárolt élelmiszerek minőségét.

A riasztásjelzés kialszik, amint a hőmérséklet elérte a beállított értéket.

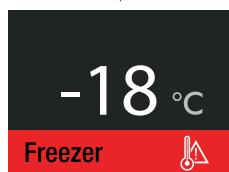

Elektronika hibariasztás

Elektronikahiba.

Érintse meg

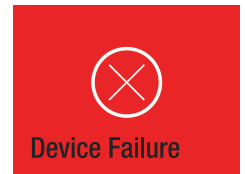

Aktion
Vegye fel a kapcsolatot az ügyfélszolgálatlaltal és közölje a kijelzett hibakódot.

Érintse meg



Érintse meg.



A hibakód újbóli leolvasásához nyomja meg kb. 2 másodpercig.

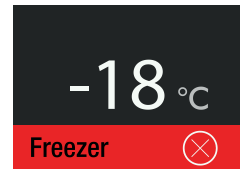

IceMaker-riasztás

Kapcsolathiba

Érintse meg.



Aktion
Vegye fel a kapcsolatot az ügyfélszolgálattal és közölje a kijelzett hibakódot.

Érintse meg



Az IceMaker deaktiválva van.
Nincs szükség a hűtött áru áthelyezésére.



A menüben az IceMaker továbbra is hibaként jelenik meg, amíg a hibát az ügyfélszolgálat el nem hárítja.



Érintse meg.



Aktion
Vegye fel a kapcsolatot az ügyfélszolgálattal és közölje a kijelzett hibakódot.

Érintse meg



A kapcsolat deaktiválva van.
Nincs szükség a hűtött áru áthelyezésére.



A menüben a kapcsolathiba továbbra is hibaként jelenik meg, amíg a hibát az ügyfélszolgálat el nem hárítja.

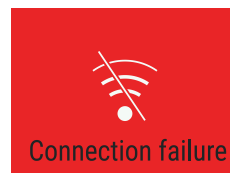

Felszereltség

Szükség szerint állítsa be újból a polcok és az ajtótarolók magasságát.



VIGYÁZAT!

Sérülések és károsodások veszélye.

Ne próbálja meg az adott polcot vagy ajtótarolót úgy áthelyezni, hogy élelmiszer található rajta.

Csak üres polcot vagy üres ajtótarolót helyezzen át.

Polcok áthelyezése

Eltávolítás

Emelje meg és vegye ki a polcot.

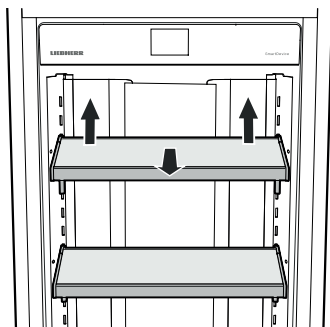

Behelyezés

Helyezze be a polc kampóit a kívánt magasságban a rögzítőléc nyílásaiba és nyomja lefelé.

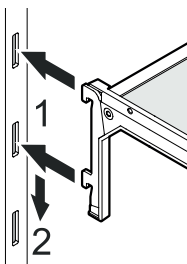

Az ajtótaróra áthelyezése

Eltávolítás

Emelje meg és vegye ki az ajtótarolót.

Behelyezés

Helyezze be az ajtótaroló kampóit a kívánt magasságban a rögzítőléc nyílásaiba és nyomja lefelé.

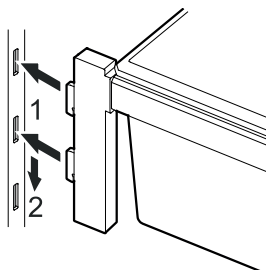
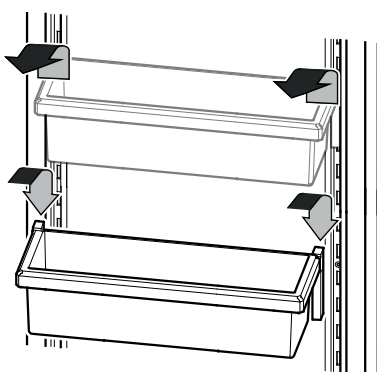

Belső világítás

A belső világítás bal és jobb oldalon található a hűtőrészben, valamint fent a BioFresh részben. Akkor kapcsol be, ha kinyitják a készülék ajtaját.

A LED világítás fényintenzitása az 1/1M lézerosztálynak felel meg.

FONTOS

A lámpaborítást csak az ügyfélszolgálat távolíthatja el.



VIGYÁZAT!

Ekkor a szemek károsodhatnak.

Ha a borítást eltávolítják, közvetlen közlelről ne nézzenek optikai lencsékkel közvetlenül a világításba.

Világítás

Energiahatékonysági osztály ¹	Fényforrás
Ez a termék G energiahatékonysági osztályba tartozó fényforrást tartalmaz	LED

¹ A készülék különböző energiahatékonysági osztályokba tartozó fényforrásokat tartalmazhat. A legalacsonyabb energiahatékonysági osztály van megadva.

Tisztítás



FIGYELMEZTETÉS!

- Az áramütés miatti lehetséges sérülések elkerülésére a készülék tisztítása előtt a hálózati csatlakozódugaszt ki kell húzni vagy a biztosítékot lekapcsolni.
- Sérülések vagy károsodások elkerülésére a készülék tisztításához nem szabad gőztisztító készüléket használni.
- A rövidzárlatok elkerülésére a készülék tisztításakor arra kell ügyelni, hogy ne jusson tisztításhoz használt víz az elektromos alkatrészekbe. Ne használjon nedves szivacsot vagy kendőt.
- Az élelmiszerekkel és hozzáférhető lefolyórendszerekkel érintkező felületeket rendszeresen meg kell tisztítani!
- Ha nem használja, 5 nap után öblítse, ill. tisztítsa ki a vízrendszert, lásd fejezet „Karbantartási menü”.
- Vegye ki az élelmiszereket a készülékből és tárolja hűvös helyen.
- Vegye ki a polcokat és az ajtótarolókat. Lásd a **Felszereltség** c. fejezetet.

- Vegye ki a fiókokat. →

Húzza ki teljesen a fiókot, hátul emelje meg és vegye ki.

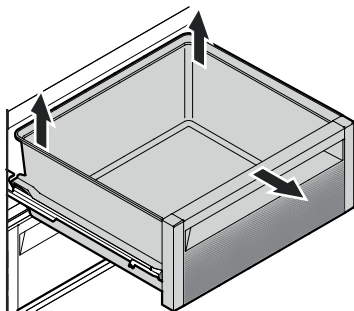

- A készülék belsejét és a felszereltség elemeit langyos vízzel és némi mosogatószerrel tisztítsa meg.

FONTOS

Ne használjon súroló/karcoló hatású szivacsot, koncentrált tisztítószerrel, és semmi esetre se alkalmazzon homok-, klór- vagy savtartalmú tisztító-, ill. vegyi oldószereket.

- A kihúzható síneket csak enyhén megnedvesített kendővel tisztítsa meg. →

FONTOS

A sínvezetőkbe nem juthat tisztításhoz használt víz.

- Mindent szárítsa meg jól kendővel.
- A készülék belsejében található típusablát ne sértse meg vagy távolítsa el - ez fontos az ügyfélszolgálat számára.

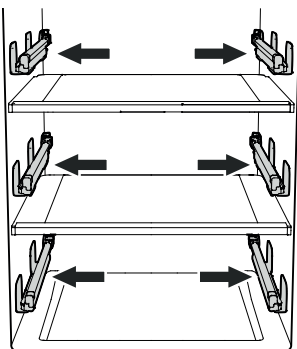

- Helyezze be a fiókokat.

Húzza ki teljesen a kihúzható síneket. Helyezze fel a fiókot a sínekre és tolja be teljesen.

- Helyezzen vissza minden alkatrészt és tegye vissza az élelmiszereket. Lásd a **Felszereltség** c. fejezetet.
- Kapcsolja be a készüléket.

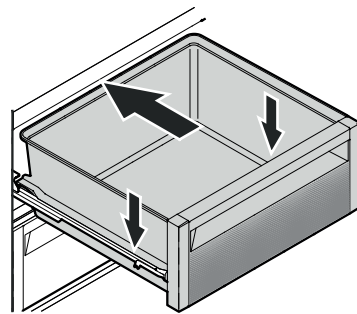

Karbantartási menü

A karbantartás az előírt rendszeres intervallumoktól függetlenül elvégezhető. A karbantartási menü a következő lépéseket tartalmazza.

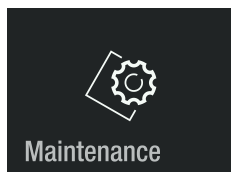

Teljes tisztítás
A készülék teljes karbantartásához.

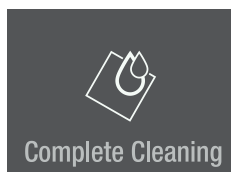

Please replace water filter.
Hold To continue.

Clean vent grill in the plinth of your appliance.

Új vízsűrő
A karbantartási intervallum visszaállításához.

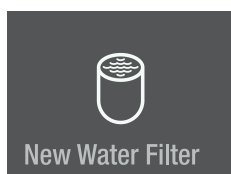

Please replace water filter.
Hold To continue.

Vissza a főmenüre.

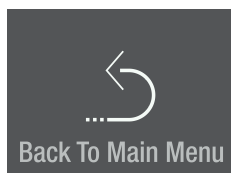

Karbantartás

Új vízsűrő

A beépített vízsűrő felfogja a lerakódásokat a vízben és csökkenti a klóros ízt.

Útmutatás

A szűrő eltávolításakor vagy behelyezésekor nem szükséges lekapcsolni a vízbetáplálást.

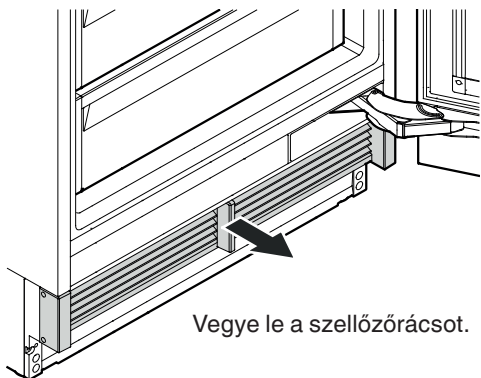

Vegye le a szellőzőrácsot.

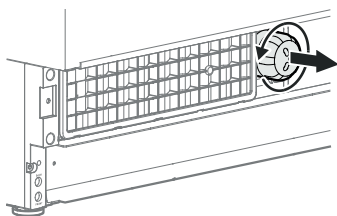

Forgassa el a vízsűrőt az óramutató járásával ellentétes irányba és vegye ki.

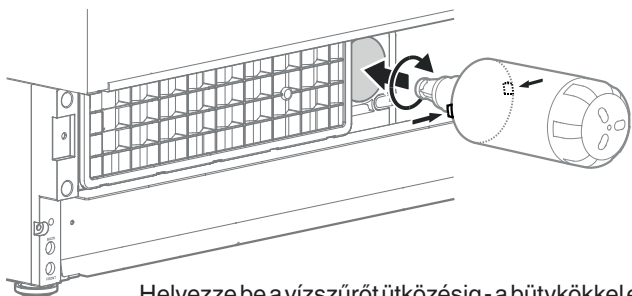

Helyezze be a vízsűrőt ütközésig - a bütykökkel előre vízszintes helyzetben -, és forgassa el az óramutató járásával egyező irányba addig, hogy rögzüljön.

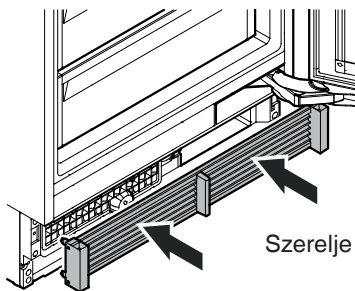

Szerelje fel a szellőzőrácsot.

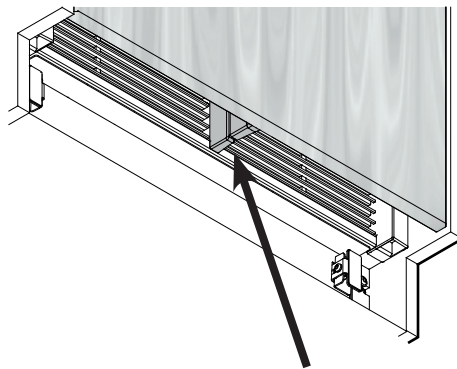

Ellenőrizze, hogy a készülék légelvlasztója és az ajtó légelvlasztója között ne legyen rés.

FONTOS

A szellőzőrács nem megfelelő felszerelése esetén rés keletkezik.

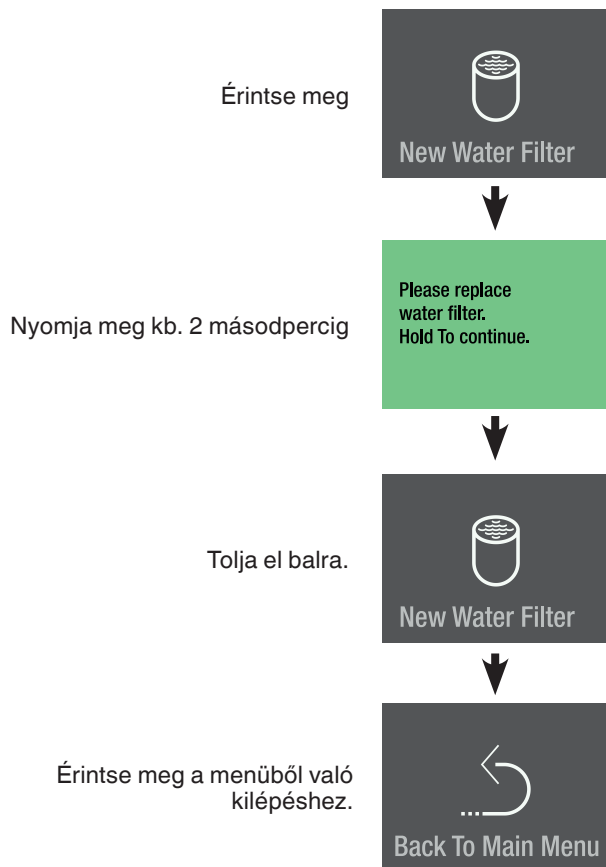

A porszűrő tisztítása

A lábazati tartományban található porszűrőt legalább a megadott karbantartási intervallumokban ki kell tisztítani.

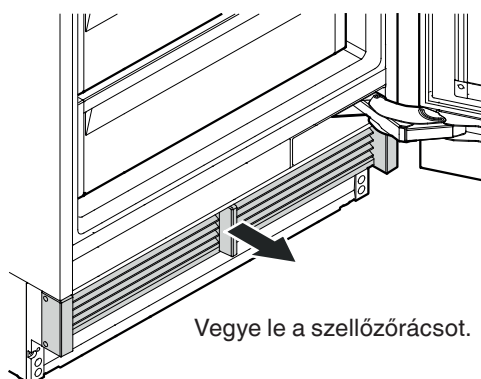

Vegye le a szellőzőrácsot.

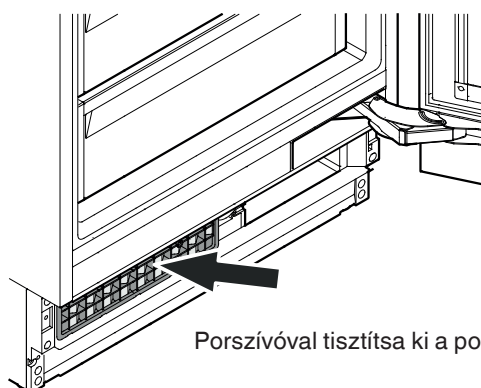

Porszívóval tisztítsa ki a porszűrőt.

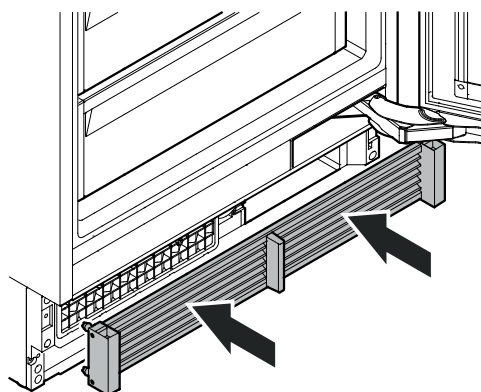

Szerelje fel a szellőzőrácsot.

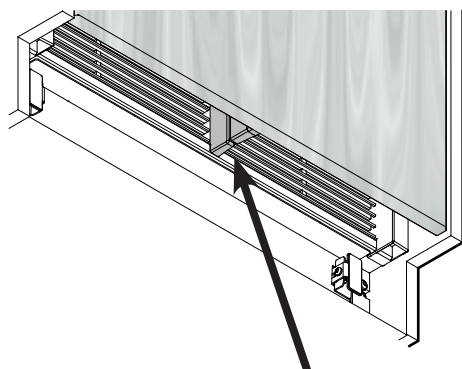

Ellenőrizze, hogy a készülék légelváltója és az ajtó légelváltója között ne legyen rés.

FONTOS

A szellőzőrács nem megfelelő felszerelése esetén rés keletkezik.

Kiegészítő funkciók

A víznyomás beállítása
A leolvasztási funkció manuális aktiválása
Visszaállítás gyári beállításra
DemoMode

Érintse meg

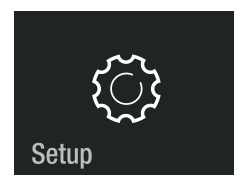

Setup

Tolja el jobbra.

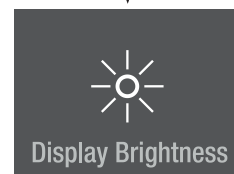

Display Brightness

Nyomja meg kb. 2 másodpercig

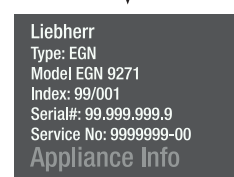

Liebherr
Type: EGN
Model EGN 9271
Index: 99/001
Serial#: 99.999.999.9
Service No: 9999999-00
Appliance Info

Tolja el balra vagy jobbra.
Írja be a **151** kódot.
Ha nem megfelelő kódot írnak be, akkor a kijelző visszavált a készülékinformációkra.

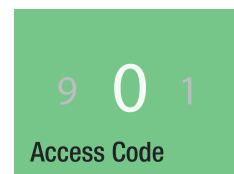

9 0 1
Access Code

Navigáljon a menüben.

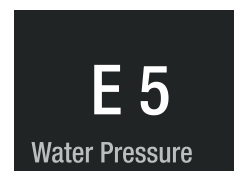

E 5

Water Pressure

Víznyomás

Ha az IceMaker által előállított jégkockák túl kicsik (az első adagok mindig kisebbek), akkor be lehet állítani a betáplált víz mennyiségét.

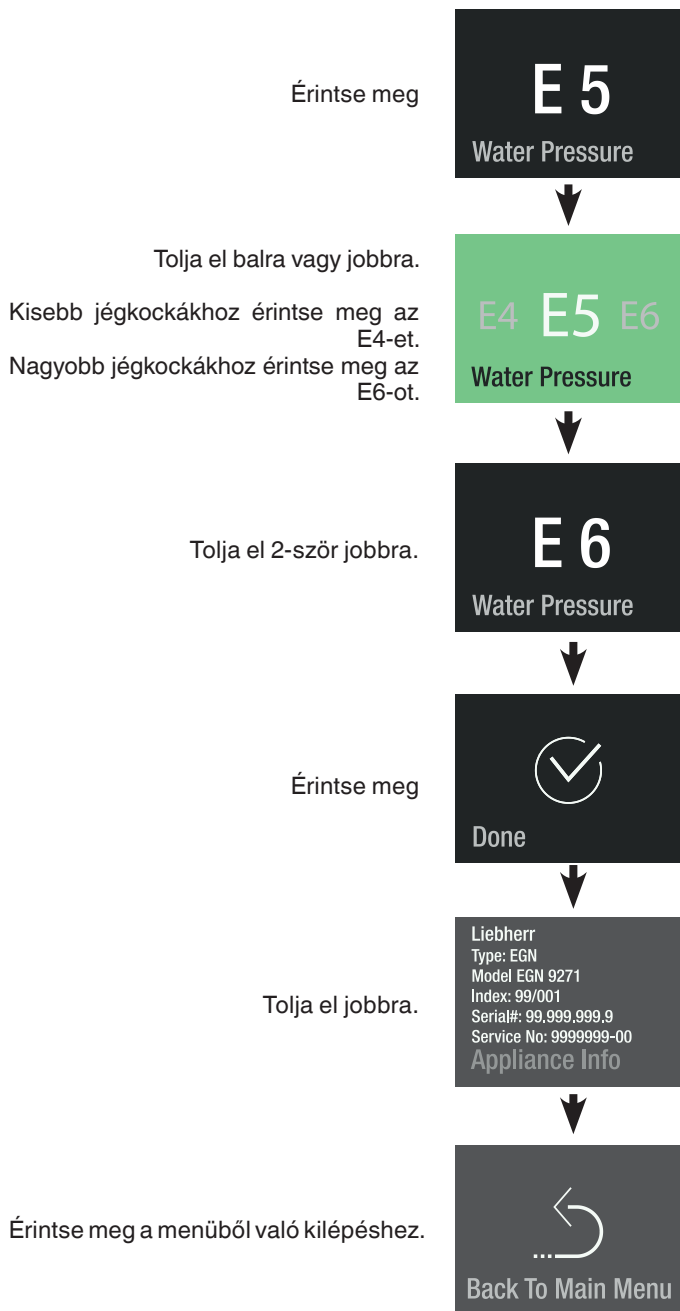

FONTOS

Egy fokozatnál ne növelje jobban. Ha a beállított érték túl nagy, akkor az IceMaker jégkockatálcája túlcserélhető.

A következő napokban ellenőrizze a jégkockák méretét. Ha a jégkockák még kisebbek a kívántnál, akkor újból növelje egy fokozattal.

Manuális leolvasztás

A készülék leolvasztása automatikusan történik. Szervizalkalmazásokhoz a leolvasztási funkció manuálisan aktiválható.

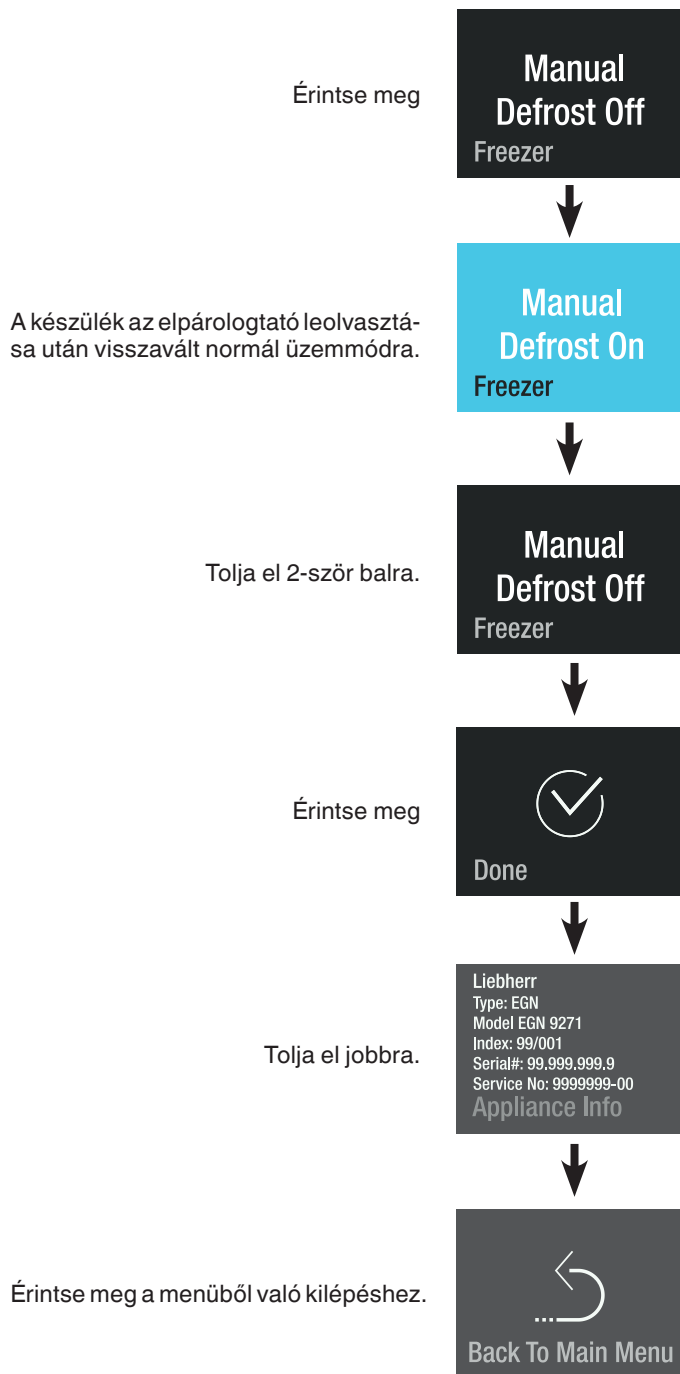

Visszaállítás

Ezzel a funkcióval az elektronikus vezérlés visszaállítható a gyári beállításokra.



DemoMode

A DemoMode funkciót a készülék kiállításokon vagy eladóhelyiségekben való, normál üzemelés közben történő bemutatásához lehet bekapcsolni.

DemoMode aktiválása



DemoMode kikapcsolása

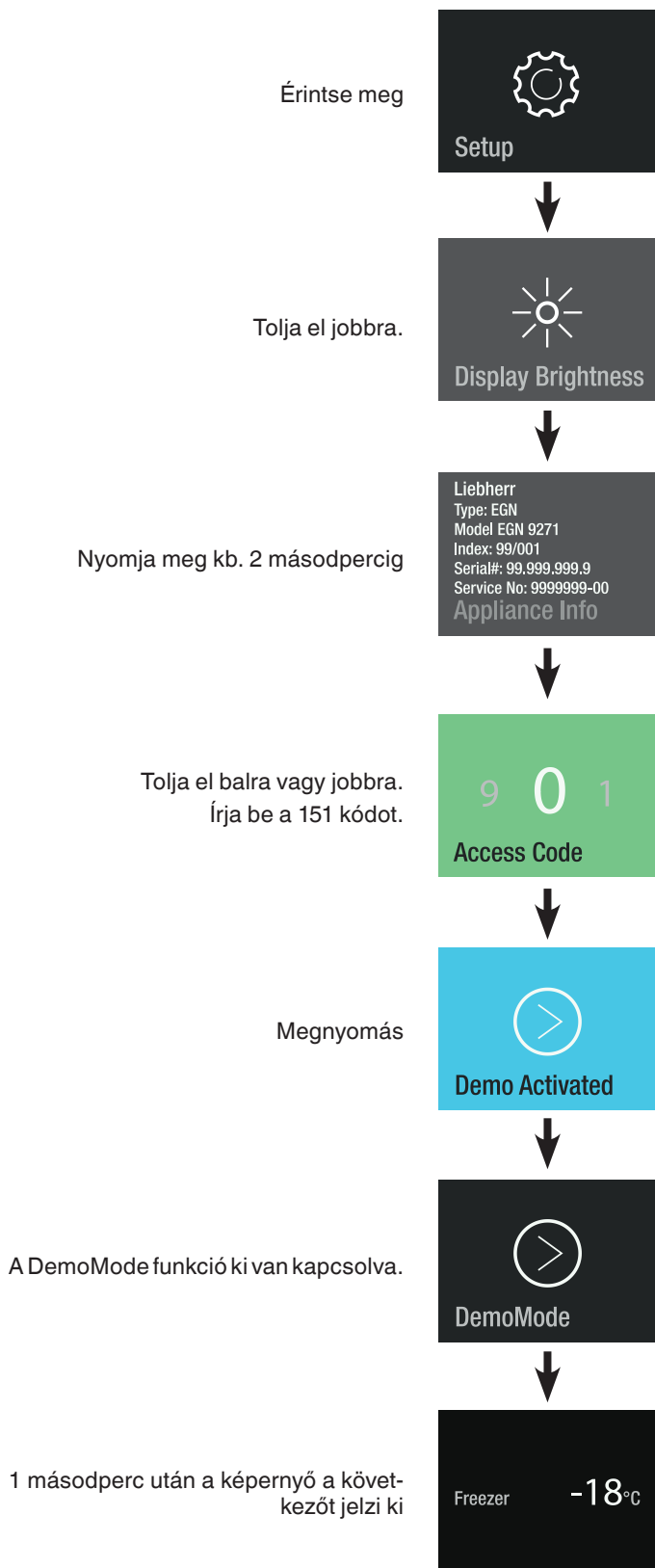

Energiatakarékosság

- Mindig ügyeljen a jó szellőzésre. A szellőzőnyílásokat, ill. -rácsokat ne takarja le.
- A ventilátor légréseit mindig tartsa szabadon.
- A készüléket ne állítsa fel közvetlen napsugárzásnak kitett területen, tűzhely, fűtés és hasonlók mellett.
- Az energiafogyasztás függ a felállítási feltételektől, pl. a környezeti hőmérséklettől.
- A készüléket lehetőleg rövid időre nyissa ki.
- Az élelmiszereket szétválogatva helyezze el a készülékben.
- Minden élelmiszert jól becsomagolva és lefedve tároljon. Kerülni kell a dér képződését.
- Melegételek behelyezése: először hagyja szobahőmérsékletűre hűlni.
- A mélyhűtött árukat hagyja a hűtőterben felengedni.
- Hosszabb üzemszünet (pl. szabadság) esetén a hűtőrészt ürítse és kapcsolja ki.

Zavarok

A következő zavarokat a lehetséges okok vizsgálatával Ön saját maga el tudja hárítani:

A készülék nem üzemel. Ellenőrizze, hogy

- a készülék be van-e kapcsolva,
- a hálózati csatlakozódugasz helyesen van-e csatlakoztatva a dugaszolóaljzatba,
- a dugaszolóaljzat biztosítóka rendben van-e.

Túl hangos zajok. Ellenőrizze, hogy

- a készülék szilárdan áll-e a padlón,
- a szomszédos bútorok vagy tárgyak rezonálnak-e az üzemelő hűtőegységtől. Vegye figyelembe, hogy a hűtőkör áramlási zajai nem kerülhetők el.

A hőmérséklet nem elég alacsony. Ellenőrizze

- az "A hőmérséklet beállítása" c. szakasz szerinti beállítást; a megfelelő értéket állították be?
- hogy esetleg túl nagy mennyiségű friss élelmiszer lett-e berakva;
- , hogy a külön behelyezett hőmérő a helyes értéket mutatja-e.
- A szellőzés rendben van?
- A felállítási hely túl közel van egy hőforráshoz?

Ha a fentnevezett okok egyike sem áll fenn, és nem tudta önállóan elhárítani a zavart, kérjük, forduljon a legközelebbi ügyfélszolgálati ponthoz. A típus tábláról adja meg az (1) típusjelölést, a (2) szerviz- és (3) sorozatszámot.

XXX 9999 Index 99 X / 999		Serviz- / Aft.No. Service: 9999999-99		R 600a	
1	2	3			
Model	Ac-Type / AP-Type	Index Capacity	Self-Heating Capacity	Power de Charge / Capac. Comp.Motor	
Capacity	AP-Type / AP-Type	Capacity Brute	kg / 24 h		
Rusznak	Gas	JK	G	FKE	EBG
Net Capacity	Tot	JR	IF	CE	BE
Volume IEM	Tot	JR	FC	CE	BE
Capacity	Tot	IF	FC	CE	BE
					99.999.999.9

A típus tábla elhelyezése az **A készülék leírása** c. fejezetben található.

Üzemen kívül helyezés

Ha a készüléket hosszabb időre üzemen kívül helyezik: Deaktiválja az IceMaker-t az "Az IceMaker kikapcsolása" c. fejezetben ismertetettek szerint. Kapcsolja ki a készüléket, húzza ki a hálózati csatlakozódugaszt vagy kapcsolja le, ill. csavarja ki az elékapcsolt biztosítókat. Tisztítsa ki a készüléket és a szagképződés elkerüléséhez hagyja nyitva az ajtót.

A készülék megfelel a vonatkozó biztonsági rendelkezéseknek, valamint a 2014/30/EU és a 2014/35/EU irányelveknek.



Liebherr Hausgeräte Lienz GmbH

Dr.-Hans-Liebherr-Strasse 1

A-9900 Lienz

Österreich

www.liebherr.com