

# Πρωτότυπες οδηγίες χρήσης

Ψυγείο

Πριν από τη θέση σε λειτουργία, διαβάστε τις οδηγίες χρήσης

Σελίδα 14

**EL**

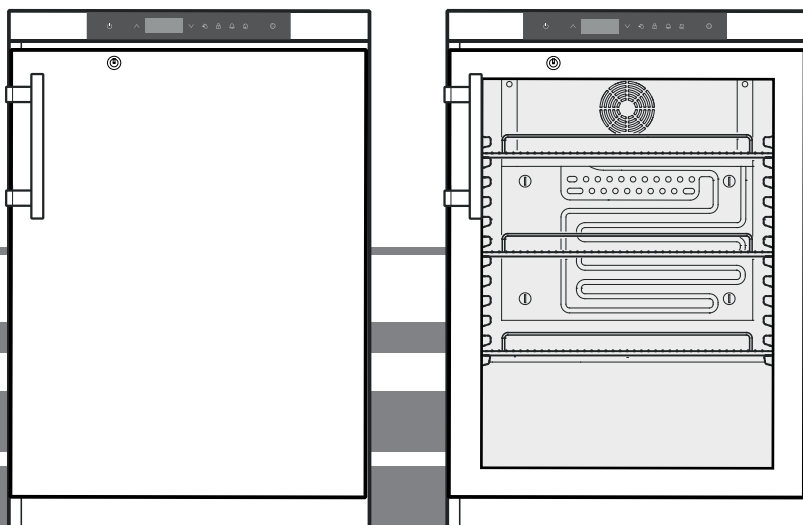

MKUv 1610

MKUv 1613

**7085 950-00**

**LIEBHERR**

## Περιεχόμενα

Διαβάθμιση των υποδείξεων προειδοποίησης .....	14
Υποδείξεις ασφάλειας και προειδοποίησης.....	14
Σύμβολα στην συσκευή.....	15
Χρήση σύμφωνα με τους κανονισμούς.....	15
Προβλεπόμενη ασφαλή χρήση.....	15
Δήλωση συμμόρφωσης.....	15
Εκπομπή θορύβου συσκευής .....	16
Κλιματική κλάση.....	16
Περιγραφή συσκευής .....	16
Τοποθέτηση .....	16
Ευθυγράμμιση συσκευής .....	16
Διαστάσεις .....	16
Ηλεκτρική σύνδεση.....	17
Κατανάλωση ενέργειας .....	17
Αύξηση θερμοκρασίας σε βλάβη δικτύου .....	17
Διάταξη προειδοποίησης βλάβης δικτύου .....	17
Στοιχεία λειτουργίας και ελέγχου .....	17
Εσωτερική θερμοκρασία .....	17
Ενεργοποίηση και απενεργοποίηση συσκευής .....	18
Συναγερμός ανοίγματος πόρτας.....	18
Ρύθμιση χρόνου καθυστέρησης για συναγερμό ανοίγματος πόρτας.....	18
Ρυθμίσεις ηχητικής προειδοποίησης.....	18
Δοκιμή συναγερμού .....	18
Μηνύματα συναγερμού .....	19
Εμφάνιση αποθηκευμένων καταστάσεων συναγερμού και ανάγνωση αλλαγής θερμοκρασίας.....	19
Επαναφορά καταγεγραμμένων καταστάσεων συναγερμού HAn .....	19
Επαναφορά τιμής καταγεγραμμένης αλλαγής θερμοκρασίας rt .....	19
Παράδειγμα αιτήματος συναγερμού.....	19
Φραγή πλήκτρων.....	20
Ρύθμιση ρολογιού πραγματικής ώρας .....	20
Μεταγωγή σε θερινή/χειμερινή ώρα .....	20
Απενεργοποίηση/ενεργοποίηση αυτόματης μεταγωγής θερινής/χειμερινής ώρας .....	21
Αλλαγή διεύθυνσης δικτύου .....	21
Επαναφορά παραμέτρων σε εργοστασιακή ρύθμιση .....	21
Λουκέτο ασφάλειας.....	21
Εσωτερικός φωτισμός.....	21
Απόψυξη .....	21
Ρύθμιση ένδειξης οθόνης κατά τη διάρκεια της φάσης απόψυξης.....	21
Χειροκίνητη ενεργοποίηση λειτουργίας απόψυξης .....	21
Καθαρισμός και απολύμανση .....	22
Παρατηρήσεις για τη διάθεση των υλικών .....	22
Απενεργοποίηση της συσκευής.....	22
Αντιμέτωπιση προβλημάτων.....	23
Πιθανά μηνύματα σφάλματος στην οθόνη.....	23
Εξωτερικός συναγερμός .....	24
Διαστάσεις εντοιχισμού (mm) .....	24
Αλλαγή μεντεσέδων στις πόρτες.....	25

## Διαβάθμιση των υποδείξεων προειδοποίησης



<b>⚠ KINΔYNOΣ</b>	επισημαίνει μια άμεσα επικίνδυνη κατάσταση, η οποία, εφόσον δεν αποφευχθεί, μπορεί να επιφέρει θάνατο ή σοβαρούς τραυματισμούς.
<b>⚠ ΠΡΟΕΙΔΟΠΟΙΗΣΗ</b>	επισημαίνει μια επικίνδυνη κατάσταση, η οποία, εφόσον δεν αποφευχθεί, θα μπορούσε να επιφέρει θάνατο ή σοβαρούς τραυματισμούς.
<b>⚠ ΕΠΙΜΕΛΕΙΑ</b>	επισημαίνει μια επικίνδυνη κατάσταση, η οποία, εφόσον δεν αποφευχθεί, θα μπορούσε να επιφέρει ελαφρούς ή μέτριους τραυματισμούς.
<b>ΠΡΟΣΟΧΗ</b>	επισημαίνει μια επικίνδυνη κατάσταση, η οποία, εφόσον δεν αποφευχθεί, θα μπορούσε να προκαλέσει υλικές φθορές.
<b>Σημείωση</b>	επισημαίνει χρήσιμες υποδείξεις και συμβουλές.

## Υποδείξεις ασφάλειας και προειδοποίησης

- **ΠΡΟΕΙΔΟΠΟΙΗΣΗ:** μην κλείνετε τα ανοίγματα αερισμού στο πλαίσιο συσκευής ή στο περίβλημα εντοιχισμού. 
- **ΠΡΟΕΙΔΟΠΟΙΗΣΗ:** για την επιτάχυνση της διαδικασίας απόψυξης, μην χρησιμοποιείτε μηχανικές διατάξεις ή άλλα μέσα εκτός από εκείνα που προτείνει ο κατασκευαστής.
- **ΠΡΟΕΙΔΟΠΟΙΗΣΗ:** μην προκαλείτε βλάβη στο κύκλωμα ψυκτικού μέσου.
- **ΠΡΟΕΙΔΟΠΟΙΗΣΗ:** απαγορεύεται η λειτουργία ηλεκτρικών συσκευών εντός του ραφιού ψύξης, οι οποίες δεν ανταποκρίνονται στον τρόπο κατασκευής που προτείνει ο κατασκευαστής.
- **ΠΡΟΕΙΔΟΠΟΙΗΣΗ:** το καλώδιο δικτύου δεν πρέπει να καταστρέφεται κατά την τοποθέτηση της συσκευής.
- **ΠΡΟΕΙΔΟΠΟΙΗΣΗ:** τα πολύπριζα/οι μονάδες διανομής ισχύος καθώς και λοιπές ηλεκτρονικές συσκευές (όπως π.χ. μετασχηματιστές αλογόνου) δεν επιτρέπεται να τοποθετούνται και να λειτουργούν στην πίσω πλευρά των συσκευών.
- **ΠΡΟΕΙΔΟΠΟΙΗΣΗ:** κίνδυνος τραυματισμού λόγω ηλεκτροπληξίας! Κάτω από το κάλυμμα υπάρχουν μέρη που άγουν ρεύμα. Ο εσωτερικός φωτισμός LED επιτρέπεται να αντικαθίσταται ή να επιδιορθώνεται μόνο από κατάλληλα εκπαιδευμένο ειδικό προσωπικό.

## Σύμβολα στην συσκευή

- **ΠΡΟΕΙΔΟΠΟΙΗΣΗ:** κίνδυνος τραυματισμού λόγω της λυχνίας LED. Η ένταση του φωτός του φωτισμού LED αντιστοιχεί σε κλάση λέιζερ RG 2. Εάν το κάλυμμα είναι ελαττωματικό: μην κοιτάτε με οπτικούς φακούς από πολύ μικρή απόσταση άμεσα το φωτισμό. Ενδέχεται να προκληθεί βλάβη στα μάτια.
- **ΠΡΟΕΙΔΟΠΟΙΗΣΗ:** η παρούσα συσκευή πρέπει να στερεώνεται σύμφωνα με τις οδηγίες χρήσης (οδηγίες εντοιχισμού), προς αποφυγή κινδύνων που οφείλονται σε ελαττωματική σταθερότητα.
- Αυτή η συσκευή είναι κατάλληλη για παιδιά ηλικίας 8 ετών και άνω και άτομα με μειωμένη σωματική, αισθητηριακή ή διανοητική λειτουργία, ή άτομα, τα οποία δεν διαθέτουν επαρκή πείρα και γνώση, εφόσον τα συγκεκριμένα άτομα επιβλέπονται ή έλαβαν οδηγίες για την ασφαλή χρήση της συσκευής και κατανοούν τους συνεπαγόμενους κινδύνους. Τα παιδιά απαγορεύεται να παίζουν με τη συσκευή. Ο καθαρισμός και η συντήρηση εκ μέρους του χρήστη δεν μπορεί να πραγματοποιηθεί από παιδιά χωρίς επίβλεψη. Τα παιδιά ηλικίας 3 έως 8 ετών απαγορεύεται να αναλαμβάνουν την φόρτωση και την εκκένωση της συσκευής ψύξης και κατάψυξης.
- Μην αποθηκεύετε στην συσκευή εκρηκτικές ουσίες, όπως για παράδειγμα συσκευές αερολυμάτων με εύφλεκτο προωθητικό αέριο.
- Για να αποφύγετε τραυματισμούς και υλικές φθορές, η συσκευή πρέπει να τοποθετηθεί με την βοήθεια 2 ατόμων.
- Μετά από την αποσυσκευασία, ελέγξτε την συσκευή για τυχόν βλάβες. Εάν υπάρχουν βλάβες, επικοινωνήστε με τους προμηθευτές. Μην συνδέετε την συσκευή σε τροφοδοσία τάσης.
- Αποφύγετε την παρατεταμένη επαφή του δέρματος με κρύες επιφάνειες (π.χ. προϊόντα στην ψύξη/κατάψυξη). Εφόσον χρειαστεί, λάβετε μέτρα προστασίας (π.χ. γάντια).
- Οι επισκευές και επεμβάσεις στην συσκευή επιτρέπεται να εκτελούνται μόνο από την υπηρεσία εξυπηρέτησης πελατών ή από ειδικά εκπαιδευμένο προσωπικό. Το ίδιο ισχύει και για την αντικατάσταση του συνδετικού αγωγού δικτύου.
- Οι επισκευές και επεμβάσεις στην συσκευή επιτρέπεται να εκτελούνται όταν το βύσμα είναι εμφανώς αποσυνδεδεμένο.
- Συναρμολογείτε, συνδέετε και απορρίπτετε την συσκευή μόνο σύμφωνα με τα στοιχεία των οδηγιών χρήσης.
- Σε περίπτωση βλάβης, αποσυνδέστε το βύσμα ή απενεργοποιήστε την ασφάλεια.
- Αποσυνδέετε το καλώδιο δικτύου μόνο τραβώντας από το βύσμα. Μην τραβάτε από το καλώδιο.
- Μην χρησιμοποιείτε τον εσωτερικό φωτισμό LED ως φωτισμό δωματίου. Ο εσωτερικός φωτισμός LED στην συσκευή χρησιμεύει αποκλειστικά για φωτισμό του εσωτερικού χώρου της συσκευής.
- Αποφύγετε την ανοιχτή φλόγα ή τις πηγές ανάφλεξης στον εσωτερικό χώρο της συσκευής.

	Το σύμβολο ενδέχεται να βρίσκεται στο συμπιεστή. Αναφέρεται στο λάδι μέσα στο συμπιεστή και υποδεικνύει τον παρακάτω κίνδυνο: Μπορεί να είναι θανατηφόρο σε περίπτωση κατάποσης και εισχώρησης στις αναπνευστικές οδούς. Η εν λόγω υπόδειξη είναι σημαντική μόνο για την ανακύκλωση. Κατά την φυσιολογική λειτουργία δεν υπάρχει κανένας κίνδυνος.
	Προειδοποίηση για εύφλεκτες ύλες.
	Αυτό ή παρόμοιο αυτοκόλλητο ενδέχεται να βρίσκεται στην πίσω πλευρά της συσκευής. Αναφέρεται σε πλαίσιο ενισχυμένο με αφρό στην πόρτα και/ή στο περίβλημα. Η εν λόγω υπόδειξη είναι σημαντική μόνο για την ανακύκλωση. Μην αφαιρείτε το αυτοκόλλητο.

## Χρήση σύμφωνα με τους κανονισμούς

Αυτό το ψυγείο φαρμακευτικών προϊόντων για επαγγελματική χρήση είναι κατάλληλο για αποθήκευση προϊόντων σε θερμοκρασία +5°C.

Τα προϊόντα που αποθηκεύονται συνήθως είναι φάρμακα που χρειάζονται ψυγείο, φαρμακευτικά προϊόντα ή άλλα φαρμακευτικά αγαθά, τα οποία πρέπει να αποθηκευτούν σε όρια θερμοκρασίας από +2°C έως +8°C.

Η συσκευή ανταποκρίνεται σε ψυγεία DIN 58345 για φαρμακευτικά προϊόντα.

Κατά την αποθήκευση πολύτιμων ή ευαίσθητων στη θερμοκρασία ουσιών ή προϊόντων, απαραίτητη είναι η χρήση ανεξάρτητου συστήματος συναγερμού που επιτηρείται διαρκώς.

Το εν λόγω σύστημα συναγερμού πρέπει να έχει κατασκευαστεί με τέτοιο τρόπο ώστε η κατάσταση συναγερμού να κοινοποιείται άμεσα σε αρμόδιο άτομο, το οποίο πρέπει να προβεί σε επόμενα απαραίτητα μέτρα.

## Προβλεπόμενη εσφαλμένη χρήση

**Μην χρησιμοποιείτε** τη συσκευή για τις παρακάτω εφαρμογές:

- Αποθήκευση και ψύξη
  - χημικά ασταθών, εύφλεκτων ή ερεθιστικών ουσιών
  - αίματος, πλάσματος ή άλλων σωματικών υγρών με σκοπό την έγχυση, την εφαρμογή ή την εισαγωγή σε ανθρώπινο σώμα.
- Εφαρμογή σε τομείς που κινδυνεύουν από εκρήξεις.
- Εφαρμογή σε εξωτερικούς χώρους ή σε χώρους που επικρατεί υγρασία ή υπάρχει νερό ψεκασμού.

Μια ακατάλληλη εφαρμογή της συσκευής προκαλεί βλάβη ή καταστροφή των αποθηκευμένων αγαθών.

## Δήλωση συμμόρφωσης

Το κύκλωμα ψυκτικού μέσου έχει ελεγχθεί ως προς τη στεγανότητα. Η συσκευή ανταποκρίνεται στους ισχύοντες κανονισμούς ασφάλειας όπως και στις οδηγίες ΕΕ 2006/42/ΕΚ, 2014/30/ΕΕ, 2009/125/ΕΚ και 2011/65/ΕΕ.

## Εκπομπή θορύβου συσκευής

Η στάθμη θορύβου κατά τη διάρκεια της λειτουργίας της συσκευής είναι μικρότερη από 70 dB(A) (ηχητική ισχύς σχ. 1 pW).

## Κλιματική κλάση

Η κλιματική κλάση αναφέρει τη θερμοκρασία χώρου, στην οποία επιτρέπεται να χρησιμοποιείται η συσκευή, ούτως ώστε να σημειώσει την πλήρη ψυκτική απόδοση και τη μέγιστη υγρασία αέρα στον χώρο τοποθέτησης της συσκευής, έτσι ώστε να μην σχηματίζεται συμπύκνωμα στο εξωτερικό περιβλημά.

Η κλιματική κλάση αναφέρεται στην ετικέτα τύπου.

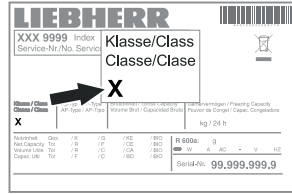

Κλιματική κλάση	μέγ. θερμοκρασία χώρου	μέγ. σχ. υγρασία αέρα
3	25 °C	60 %
4	30 °C	55 %
5	40 °C	40 %
7	35 °C	75 %

Η ελάχιστη επιτρεπόμενη θερμοκρασία χώρου στον χώρο τοποθέτησης είναι 10 °C.

## Περιγραφή συσκευής

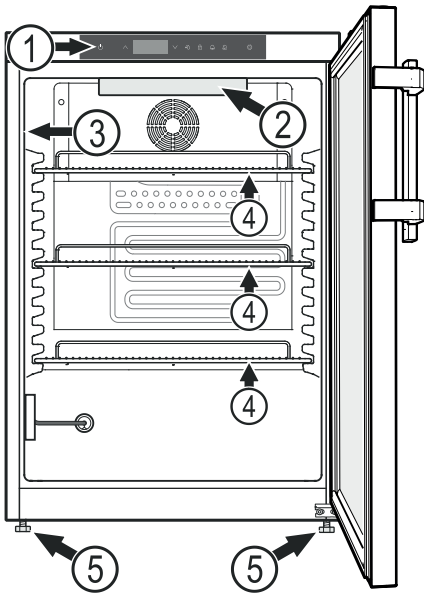

- (1) Στοιχεία λειτουργίας και ελέγχου
- (2) Εσωτερικός φωτισμός (ράβδος φωτισμού LED) (MKUv 1613)
- (3) Ετικέτα τύπου / χαρακτηριστικών
- (4) Σχάρες τοποθέτησης
- (5) Ρυθμιζόμενα πόδια

## ΠΡΟΣΟΧΗ

Η μέγιστη φόρτωση ανά σχάρα τοποθέτησης ανέρχεται σε 45 kg.

## Περαιτέρω χαρακτηριστικά εξοπλισμού

- Ακουστικός και οπτικός συναγερμός θερμοκρασίας.
- Ακουστικός και οπτικός συναγερμός ανοίγματος πόρτας.
- Επαφή χωρίς δυναμικό για σύνδεση σε σύστημα τηλεπαρακολούθησης.
- Σειριακή διεπαφή (RS485) για εξωτερική τεκμηρίωση θερμοκρασίας και συναγερμού.
- Αποθήκευση ελάχιστης/μέγιστης θερμοκρασίας εσωτερικού χώρου που προκύπτει.
- Αποθήκευση των τελευταίων 3 συναγεργμών θερμοκρασίας με ώρα, ημερομηνία και διάρκεια συναγερμού.
- Αποθήκευση των τελευταίων 3 βλαβών δικτύου με ώρα, ημερομηνία και διάρκεια βλάβης δικτύου.
- Θερμοστάτης ασφάλειας για αποφυγή θερμοκρασιών κάτω από +2 °C.

**Οι εν λόγω διατάξεις τεχνικής ασφάλειας πρέπει να χρησιμοποιούνται οπωσδήποτε, προς αποφυγή βλαβών σε αποθηκευμένα προϊόντων σε ψύξη. Απαγορεύεται η πραγματοποίηση απενεργοποίησης και θέσης εκτός λειτουργίας των εν λόγω διατάξεων!**

## Τοποθέτηση

- Μην τοποθετείτε τη συσκευή σε χώρο σε άμεση ηλιακή ακτινοβολία, κοντά σε φούρνο, θέρμανση και παρόμοιες διατάξεις.
- Όσο περισσότερο ψυκτικό υπάρχει στη συσκευή, τόσο μεγαλύτερος πρέπει να είναι ο χώρος στον οποίο βρίσκεται η συσκευή. Σε πολύ μικρούς χώρους μπορεί να σχηματιστεί εύφλεκτο μείγμα αερίου-αέρα σε περίπτωση διαρροής. Ανά 8 g ψυκτικού πρέπει ο χώρος τοποθέτησης να είναι τουλάχιστον 1 m<sup>3</sup>. Στοιχεία για το περιεχόμενο ψυκτικό υπάρχουν στην πινακίδα τύπου στο εσωτερικό της συσκευής.
- Τοποθετείτε πάντα τη συσκευή ακριβώς δίπλα από τον τοίχο.

## Ευθυγράμμιση συσκευής

Ισοσταθμίστε τις ανωμαλίες του δαπέδου με τα ρυθμιζόμενα πόδια.

## ΠΡΟΣΟΧΗ

Η συσκευή πρέπει να έχει ευθυγραμμιστεί οριζοντίως και καθέτως. Εάν η συσκευή βρίσκεται σε εγκάρσια θέση, ενδέχεται να παραμορφωθεί ο κορμός της συσκευής και η πόρτα να μην κλείνει σωστά.

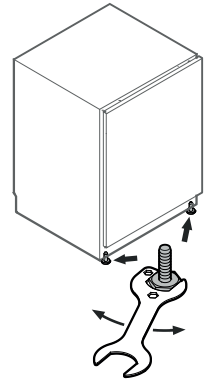

## Διαστάσεις

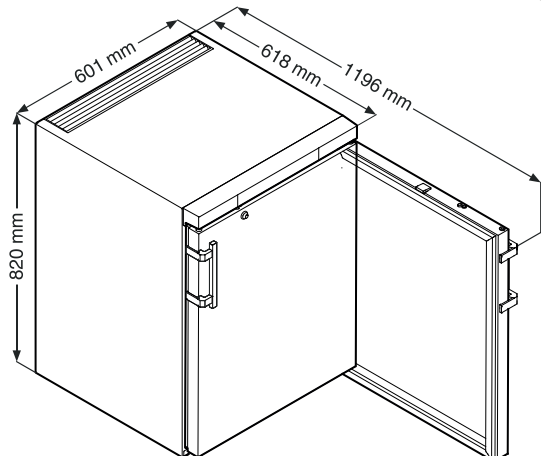



## Ηλεκτρική σύνδεση

Η λειτουργία της συσκευής επιτρέπεται μόνο με **εναλλασσό-μενο ρεύμα**.

Η επιτρεπτή τάση και συχνότητα αναφέρονται στην ετικέτα τύπου. Η θέση της ετικέτας τύπου αναφέρεται στο κεφάλαιο **Περιγραφή συσκευής**.

Η πρίζα πρέπει να έχει γειωθεί σύμφωνα με τους κανονισμούς και να διαθέτει ηλεκτρική ασφάλεια.

Το ρεύμα διακοπής της ασφάλειας πρέπει να κυμαίνεται μεταξύ 10 A και 16 A.

Η πρίζα δεν επιτρέπεται να βρίσκεται πίσω από τη συσκευή και πρέπει να είναι εύκολα προσβάσιμη.

Η συσκευή δεν επιτρέπεται να συνδέεται μέσω καλωδίου επιμήκυνσης ούτε μέσω πολύπριζου.

Μη χρησιμοποιείτε αυτόνομο αντιστροφέα τάσης (μετατροπή συνεχούς ρεύματος σε εναλλασσόμενο ή/και τριφασικό ρεύμα) ή φινις εξοικονόμησης ενέργειας. Κίνδυνος πρόκλησης βλάβης στο ηλεκτρονικό κύκλωμα!

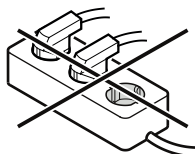

- Συνδέστε το βύσμα - στην οθόνη εμφανίζεται **OFF**.

### Σημείωση

Περνάνε 24 ώρες έως ότου οι συσσωρευτές της διάταξης προειδοποίησης βλάβης δικτύου να φορτιστούν πλήρως.

### Υπόδειξη για θέση εκτός λειτουργίας της συσκευής

Η θέση εκτός λειτουργίας της συσκευής πρέπει να πραγματοποιηθεί οπωσδήποτε σύμφωνα με το κεφάλαιο **"Θέση εκτός λειτουργίας"**.

Η διάταξη προειδοποίησης βλάβης δικτύου ενεργοποιείται επίσης όταν αποσυνδεθεί το βύσμα δικτύου.

## Κατανάλωση ενέργειας

### Αύξηση θερμοκρασίας σε βλάβη δικτύου

Μοντέλο	MKUv 1610	MKUv 1613
Κατανάλωση ενέργειας σύμφωνα με τα αυστριακά πρότυπα ÖNORM K 2040 και DIN 58345	0,5 kWh/24h	0,8 kWh/24h
Αύξηση θερμοκρασίας σε βλάβη δικτύου από +5 °C σε +8 °C σύμφωνα με τα αυστριακά πρότυπα ÖNORM K 2040	40 λεπτά	40 λεπτά
Αύξηση θερμοκρασίας σε βλάβη δικτύου από +5 °C σε +10 °C σύμφωνα με τα αυστριακά πρότυπα DIN 58345	60 λεπτά	40 λεπτά

### Διάταξη προειδοποίησης βλάβης δικτύου





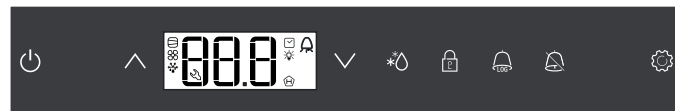

Σε περίπτωση βλάβης δικτύου ακούγεται ηχητική προειδοποίηση και στην οθόνη εμφανίζεται **bE P**.

Όταν στην οθόνη αναβοσβήνει , η θερμοκρασία έχει υπερβεί το ανώτερο όριο θερμοκρασίας + 8 °C.













Ελέγξτε την αλλαγή θερμοκρασίας σύμφωνα με το κεφάλαιο **Εμφάνιση αποθηκευμένων καταστάσεων συναγερμού** και αποφασίστε την περαιτέρω χρήση των αποθηκευμένων προϊόντων σε ψύξη.

## Στοιχεία λειτουργίας και ελέγχου



-  Πλήκτρο On/Off (Ενεργοποίηση και απενεργοποίηση συσκευής)
-  Πλήκτρα επιλογής
-  Πλήκτρο απόψυξης (χειροκίνητη ενεργοποίηση λειτουργίας απόψυξης)
-  Φραγή πλήκτρων
-  Πλήκτρο για αίτημα αποθηκευμένων καταστάσεων συναγερμού
-  Πλήκτρο διακοπής συναγερμού
-  Πλήκτρο Enter

### Σύμβολα στην οθόνη

-  Συμπιεστής σε λειτουργία
-  Το LED αναβοσβήνει - καθυστέρηση ενεργοποίησης συγκροτήματος ψύξης. Μετά από εξισορρόπηση πίεσης στο κύκλωμα ψύξης ξεκινάει αυτόματα ο συμπιεστής.
-  Ανεμιστήρας σε λειτουργία
-  Η συσκευή βρίσκεται σε φάση απόψυξης
-  Η ένδειξη θερμοκρασίας πάνω από τον αισθητήρα προϊόντος είναι ενεργή.
-  Το LED αναβοσβήνει και εμφανίζεται ETC. Το ρολόι πραγματικής ώρας πρέπει να ρυθμιστεί εκ νέου.
-  Η ένδειξη  σημαίνει ότι η ηλεκτρική τροφοδοσία και η εσωτερική θερμοκρασία συσκευής καταγράφονται.
-  Όταν στην οθόνη αναβοσβήνει , είτε έλαβε χώρα διακοπή ρεύματος ή η θερμοκρασία στη συσκευή βρέθηκε κάποια στιγμή σε μη επιτρεπόμενα όρια.
-  Λειτουργία συναγερμού
-  Στη συσκευή υπάρχει κάποιο σφάλμα. Επικοινωνήστε με την υπηρεσία εξυπηρέτησης πελατών.

### Εσωτερική θερμοκρασία

Η θερμοκρασία στον εσωτερικό χώρο της συσκευής πρέπει να ρυθμιστεί σύμφωνα με DIN 58345 απαραίτητως σε +5 °C (+/-3 K) και δεν μπορεί να αλλάξει.

### ΠΡΟΣΟΧΗ

Τα προϊόντα σε ψύξη επιτρέπεται να αποθηκεύονται όταν η θερμοκρασία στη συσκευή ανέρχεται σε 5 °C.

### Σημείωση

Στο πιο ζεστό σημείο του εσωτερικού χώρου, ενδέχεται η θερμοκρασία να είναι υψηλότερη από τη ρυθμισμένη θερμοκρασία.

Εάν η πόρτα ανοίξει για μεγάλο χρονικό διάστημα, ενδέχεται να σημειωθεί σημαντική αύξηση της θερμοκρασίας στις επιφάνειες της συσκευής.

## Ενεργοποίηση και απενεργοποίηση συσκευής

Συνδέστε το βύσμα. Anzeige = **OFF**.

### Ενεργοποίηση συσκευής

Πατήστε για 5 δευτ. Ένδειξη = **ON**

Κατά την πρώτη θέση σε λειτουργία δεν εμφανίζεται μήνυμα συναγερμού.

Εάν η συσκευή μετά την πρώτη θέση σε λειτουργία αποσυνδεθεί από το δίκτυο για μεγάλο χρονικό διάστημα και η θερμοκρασία στον εσωτερικό χώρο υπερβεί το ανώτερο όριο συναγερμού, τότε η εν λόγω κατάσταση αναγνωρίζεται από το ηλεκτρονικό σύστημα ως σφάλμα (στην οθόνη αναβοσβήνει ).

Σε περίπτωση εκ νέου θέσης σε λειτουργία πρέπει αυτή η ένδειξη να επαναφερθεί με τον τρόπο που περιγράφεται παρακάτω.

Πατήστε .

+ Πατήστε για 5 δευτ. Ένδειξη = **rES**

Το LED παραμένει στο σημείο αυτό μόνιμα αναμμένο.

Πατήστε για 5 δευτ.

Το ηλεκτρονικό σύστημα επιστρέφει σε κανονική εκτέλεση λειτουργίας.

### Απενεργοποίηση συσκευής

Πατήστε για 5 δευτ. Ένδειξη = **OFF**

## Συναγερμός ανοίγματος πόρτας

Όταν η πόρτα ανοίξει, ανάβει το LED και η ένδειξη θερμοκρασίας αρχίζει να αναβοσβήνει.

Εάν η πόρτα ανοίξει για περισσότερα από 60 δευτερόλεπτα, το LED αρχίζει να αναβοσβήνει και στην ένδειξη αναβοσβήνει το **dUg** εναλλάξ με την ένδειξη θερμοκρασίας.

Η ηχητική προειδοποίηση ηχεί (εφόσον η λειτουργία ηχητικής προειδοποίησης δεν είναι απενεργοποιημένη).

Όταν η πόρτα για την αποθήκευση προϊόντων σε ψύξη πρέπει να μείνει για μεγαλύτερο χρονικό διάστημα ανοιχτή, ρυθμίστε σε σίγαση την ηχητική προειδοποίηση πατώντας το πλήκτρο .

## Ρύθμιση χρόνου καθυστέρησης για συναγερμό ανοίγματος πόρτας

Ο χρόνος έως ότου ηχησει η ηχητική προειδοποίηση μετά το άνοιγμα της πόρτας μπορεί να αλλάξει.

Πατήστε για 5 δευτ. Ένδειξη = **dE**

Πατήστε έως ότου στην οθόνη εμφανιστεί **dE d**.

Πατήστε . Ένδειξη = **|**. Όρια ρύθμισης = 1-5 λεπτά

Με τα πλήκτρα ή επιλέξτε την επιθυμητή ρύθμιση.

Πατήστε . Ένδειξη = **dE d**

Πατήστε για 5 δευτ.

Το ηλεκτρονικό σύστημα επιστρέφει σε κανονική εκτέλεση λειτουργίας.

## Ρυθμίσεις ηχητικής προειδοποίησης

Η ηχητική προειδοποίηση παραμένει μετά το πάτημα του πλήκτρου για την επίκαιρη κατάσταση συναγερμού σε σίγαση. Εάν η ηχητική προειδοποίηση ενεργοποιηθεί αυτόνομα εκ νέου, πραγματοποιήστε τα παρακάτω βήματα.

Πατήστε για 5 δευτ. Ένδειξη = **dE**

Πατήστε έως ότου στην οθόνη εμφανιστεί **H S η**.

Πατήστε . Ένδειξη = **|**

Πατήστε . Ένδειξη = **|**

Πατήστε . Ένδειξη = **H S η**

Η αυτόματη επανεργοποίηση της ηχητικής προειδοποίησης είναι πλέον ενεργή.

Ο χρόνος, έως ότου ενεργοποιηθεί εκ νέου η ηχητική προειδοποίηση, πρέπει να ρυθμιστεί.

Πατήστε . Ένδειξη = **H S d**

Πατήστε . Ένδειξη = **|** Όρια ρύθμισης = 1-120 λεπτά

Με τα πλήκτρα ή επιλέξτε την επιθυμητή ρύθμιση.

Πατήστε . Ένδειξη = **H S d**

Πατήστε για 5 δευτ.

Το ηλεκτρονικό σύστημα επιστρέφει σε κανονική εκτέλεση λειτουργίας.

## Δοκιμή συναγερμού

Με τη συγκεκριμένη δοκιμή ελέγχεται η λειτουργική ετοιμότητα της εσωτερικής και ενδεχομένως εξωτερικά συνδεδεμένης διάταξης συναγερμού.

Η ψύξη της συσκευής κατά τη διάρκεια της εν λόγω δοκιμής δεν διακόπτεται.

+ Πατήστε για 5 δευτ.

- Η ένδειξη αλλάζει σε τιμή θερμοκρασίας 0,2 °C κάτω από το ρυθμισμένο ανώτατο όριο συναγερμού.
- Η τιμή θερμοκρασίας αυξάνεται κάθε 2 δευτερόλεπτα κατά 0,1 °C.
- Κατά την επίτευξη του ανώτατου ορίου συναγερμού εμφανίζεται η ένδειξη **H I d**. Μια εξωτερικά συνδεδεμένη μονάδα συναγερμού που έχει συνδεθεί στην έξοδο συναγερμού χωρίς δυναμικό ενεργοποιείται στο σημείο αυτό.
- Η τιμή θερμοκρασίας αυξάνεται περαιτέρω έως 0,2 °C πάνω από το ανώτερο όριο συναγερμού.
- Η ίδια διαδικασία λειτουργεί αυτόματα για το κατώτερο όριο συναγερμού. Στην ένδειξη εμφανίζεται **L I d**.

Κατά τη διάρκεια της δοκιμής ανάβει το LED .

Το ηλεκτρονικό σύστημα επιστρέφει αυτόματα σε κανονική εκτέλεση λειτουργίας.

### Πρόωρη διακοπή δοκιμής

Πατήστε για 5 δευτ.

### Σημείωση

Όταν οι τιμές του ανώτερου και του κατώτερου ορίου συναγερμού (**AL** και **AH** στο κεφάλαιο "Ρύθμιση παραμέτρων συναγερμού") έχουν ρυθμιστεί σε **0**, στην οθόνη εμφανίζεται **H -** και **L -** στο πλαίσιο αυτής της δοκιμής.

## Μηνύματα συναγερμού

### 1. Το LED αναβοσβήνει στην οθόνη

Εάν στην ένδειξη εμφανιστεί , υπάρχει σφάλμα στη συσκευή. Παρακαλούμε απευθυνθείτε στην πλησιέστερη υπηρεσία εξυπηρέτησης πελατών.

### 2. Το LED αναβοσβήνει στην οθόνη - ένδειξη HI ή LO

Μέσα στον εσωτερικό χώρο επικρατεί πολύ ζέστη (HI) ή πολύ κρύο (LO).

Η ηχητική προειδοποίηση ηχεί (εφόσον η λειτουργία ηχητικής προειδοποίησης δεν είναι απενεργοποιημένη).

### Σημείωση

Οι παράμετροι συναγερμού μπορούν να ρυθμιστούν. Βλέπε απόσπασμα **Ρύθμιση παραμέτρων συναγερμού**.

### 3. Τα HA / HF / αναβοσβήνουν στην οθόνη

Έλαβε χώρα βλάβη δικτύου (HF) μεγάλου χρονικού διαστήματος ή μέσα στον εσωτερικό χώρο επικράτησε για σημαντικό χρονικό διάστημα πολύ ζέστη ή πολύ κρύο (HA).

Αποθηκεύονται έως και τρεις καταστάσεις συναγερμού και μπορούν να εμφανιστούν.

### 4. αναβοσβήνουν στην οθόνη - Ένδειξη AFR

Για σημαντικό χρονικό διάστημα, στην περιοχή του αισθητήρα αναφοράς επικρατούσε πολύ κρύο.

Επιβεβαιώστε την κατάσταση συναγερμού AFR.

 +  Πατήστε για 5 δευτ.

Εάν το μήνυμα εμφανιστεί αρκετές ώρες μετά την επιβεβαίωση εκ νέου, λάβετε υπόψη τις υποδείξεις στο κεφάλαιο **"Βλάβη"**.

## Εμφάνιση αποθηκευμένων καταστάσεων συναγερμού και ανάγνωση αλλαγής θερμοκρασίας

Πατήστε . Ένδειξη = ΗΗΓ

Με τα πλήκτρα  ή  μετακινηθείτε μέσα στον κατάλογο.

ΗΗΓ αριθμός συναγερμών θερμοκρασίας που προέκυψαν

ΗΗ πλέον επίκαιρος συναγερμός θερμοκρασίας

ΗΗ | προτελευταίος συναγερμός θερμοκρασίας

ΗΗ<sup>2</sup> συναγερμός θερμοκρασίας πριν ΗΗ |

HF Γ αριθμός βλαβών δικτύου

HF πλέον επίκαιρη βλάβη δικτύου

HF | προτελευταία βλάβη δικτύου

HF<sup>2</sup> βλάβη δικτύου πριν HF |

Γ Έ χρονικό διάστημα σε ώρες, κατά το οποίο καταμετρήθηκαν οι μέγιστες και οι ελάχιστες θερμοκρασίες εσωτερικού χώρου

Γ Η υψηλότερη (θερμότερη) καταμετρημένη θερμοκρασία

Γ Λ χαμηλότερη καταμετρημένη θερμοκρασία

Με τα πλήκτρα  επιλέξτε το επιθυμητό σημείο. Εάν πατηθεί επανειλημμένως αυτό το πλήκτρο, θα επιστρέψετε στον κατάλογο.

Μπορείτε να εγκαταλείψετε πρόωρα το μενού, πατώντας για 5 δευτ. το πλήκτρο . Εάν εντός 60 δευτερολέπτων δεν πατηθεί κανένα πλήκτρο, το ηλεκτρονικό σύστημα επανέρχεται.

## Επαναφορά καταγεγραμμένων καταστάσεων συναγερμού ΗΑη



Πατήστε . Ένδειξη = ΗΗΓ

 +  Πατήστε για 5 δευτ. Ένδειξη = Γ Έ Ξ

 Πατήστε για 5 δευτ. Το ηλεκτρονικό σύστημα επιστρέφει σε κανονική εκτέλεση λειτουργίας.

## Επαναφορά τιμής καταγεγραμμένης αλλαγής θερμοκρασίας r

Πατήστε . Ένδειξη = ΗΗΓ

Πατήστε το πλήκτρο  ή , έως ότου εμφανιστεί Γ Έ στην οθόνη.

Πατήστε . Ένδειξη = 0 - 999

 Πατήστε για 5 δευτ. Ένδειξη = Γ Έ Ξ

Οι τιμές για Γ Η και Γ Λ (υψηλότερη ή χαμηλότερη καταμετρημένη θερμοκρασία εσωτερικού χώρου) επαναφέρονται στην θερμοκρασία που επικρατεί τη δεδομένη χρονική στιγμή.

 Πατήστε για 5 δευτ. Το ηλεκτρονικό σύστημα επιστρέφει σε κανονική εκτέλεση λειτουργίας.

## Παράδειγμα αιτήματος συναγερμού

Κατάσταση: τα HA / HF /  αναβοσβήνουν στην οθόνη.

Πατήστε . Ένδειξη = ΗΗΓ

Πατήστε . Ένδειξη = 0

Δεν προέκυψε καμία κατάσταση συναγερμού με πολύ υψηλή ή πολύ χαμηλή θερμοκρασία. Πρέπει να λάβει χώρα μετάβαση σε ένδειξη HF Γ.

Πατήστε . Ένδειξη = ΗΗΓ

Πατήστε  έως ότου στην οθόνη εμφανιστεί HF Γ.

Πατήστε . Ένδειξη = 1 Έχει προκύψει 1 βλάβη δικτύου.

Πατήστε . Ένδειξη = HF Γ

Πατήστε . Ένδειξη = HF Γ Πλέον επίκαιρη βλάβη δικτύου που προέκυψε.

Πατήστε . Ένδειξη = 900 (έτος)



Πατήστε . Ένδειξη = 100 (μήνας 1-12)

Πατήστε . Ένδειξη = 100 (ημέρα 1-31)

Πατήστε . Ένδειξη = 100 (ώρα 0-23)

Πατήστε . Ένδειξη = 100 (λεπτό 0-59)

Πατήστε . Ένδειξη = 100 (χρονικό διάστημα σε λεπτά)

 +  Πατήστε για 5 δευτ. Ένδειξη = Γ Έ Ξ

Το  LED παραμένει στο σημείο αυτό μόνιμα αναμμένο.

Η ένδειξη HA / HF σβήνει. Με τον τρόπο αυτό βρίσκεται σε ετοιμότητα το ηλεκτρονικό σύστημα για την επόμενη κατάσταση συναγερμού.

 Πατήστε για 5 δευτ. Το ηλεκτρονικό σύστημα επιστρέφει σε κανονική εκτέλεση λειτουργίας.

## Φραγή πλήκτρων

Με τη φραγή πλήκτρων ασφαλιζεται το ηλεκτρονικό σύστημα από αθέμιτες αλλαγές.

### Καθορισμός κωδικού PIN για λειτουργία φραγής πλήκτρων

 Πατήστε για 5 δευτ. Ένδειξη = dB

Πατήστε  $\checkmark$  έως ότου στην οθόνη εμφανιστεί P |.

Πατήστε . Ένδειξη = 0

Με τα πλήκτρα  $\checkmark$  ή  $\wedge$  επιλέξτε κωδικό PIN μεταξύ 0 και 999.

Πατήστε . Ένδειξη = P |

 Πατήστε για 5 δευτ.



Το ηλεκτρονικό σύστημα επιστρέφει σε κανονική εκτέλεση λειτουργίας.

### Ενεργοποίηση φραγής πλήκτρων

 Πατήστε για 5 δευτ. Ένδειξη = 0

Με τα πλήκτρα  $\checkmark$  ή  $\wedge$  επιλέξτε τον κωδικό PIN.

Πατήστε . Ένδειξη = 100

Όλες οι λειτουργίες εκτός από  και  είναι μπλοκαρισμένες.

Σε περίπτωση καταχώρησης εσφαλμένου κωδικού PIN, το ηλεκτρονικό σύστημα επιστρέφει στην κανονική εκτέλεση λειτουργίας, χωρίς να ενεργοποιείται η φραγή πλήκτρων.

### Απενεργοποίηση φραγής πλήκτρων

 Πατήστε για 5 δευτ. Ένδειξη = |

Με τα πλήκτρα  $\checkmark$  ή  $\wedge$  επιλέξτε τον κωδικό PIN.

Πατήστε . Ένδειξη = 000

Όλες οι λειτουργίες είναι απελευθερωμένες.

Σε περίπτωση καταχώρησης εσφαλμένου κωδικού PIN, η φραγή πλήκτρων παραμένει ενεργή.

## Ρύθμιση ρολογιού πραγματικής ώρας

Το ρολόι πραγματικής ώρας έχει προρυθμιστεί (CET). Η ώρα για άλλη ζώνη ώρας πρέπει να ρυθμιστεί χειροκίνητα.

 Πατήστε για 5 δευτ. Ένδειξη = dB

Πατήστε  $\checkmark$ . Ένδειξη = E C

Πατήστε . Ένδειξη = 000 (έτος)

Πατήστε . Ένδειξη = 00

Με τα πλήκτρα  $\checkmark$  ή  $\wedge$  ρυθμίστε το έτος. Πατήστε .

Πατήστε  $\wedge$ . Ένδειξη = 000 (μήνας 1-12)

Πατήστε . Ένδειξη = 00

Με τα πλήκτρα  $\checkmark$  ή  $\wedge$  ρυθμίστε τον μήνα. Πατήστε .

Πατήστε  $\wedge$ . Ένδειξη = 000 (ημέρα 1-31)

Πατήστε . Ένδειξη = 00

Με τα πλήκτρα  $\checkmark$  ή  $\wedge$  ρυθμίστε την ημέρα. Πατήστε .

Πατήστε  $\wedge$ . Ένδειξη = 000 (ημέρα εβδομάδας)

(1 = δευτέρα, 7 = κυριακή)

Πατήστε . Ένδειξη = 00

Με τα πλήκτρα  $\checkmark$  ή  $\wedge$  ρυθμίστε την ημέρα της εβδομάδας.

Πατήστε .

Πατήστε  $\wedge$ . Ένδειξη = 000 (ώρα 0-23)

Πατήστε . Ένδειξη = 00

Με τα πλήκτρα  $\checkmark$  ή  $\wedge$  ρυθμίστε την ώρα. Πατήστε .

Πατήστε  $\wedge$ . Ένδειξη = 000 (λεπτό 0-59)

Πατήστε . Ένδειξη = 00

Με τα πλήκτρα  $\checkmark$  ή  $\wedge$  ρυθμίστε το λεπτό. Πατήστε .

 Πατήστε για 5 δευτ. Το ηλεκτρονικό σύστημα επιστρέφει σε κανονική εκτέλεση λειτουργίας.

Όταν στην οθόνη εμφανιστεί E C, πρέπει να ρυθμιστεί εκ νέου το ρολόι πραγματικής ώρας.

## Μεταγωγή σε θερινή/χειμερινή ώρα

Η μεταγωγή σε θερινή ώρα πραγματοποιείται αυτόματα στο ηλεκτρονικό σύστημα κατά την τελευταία Κυριακή του Μαρτίου στις 2 η ώρα το πρωί.

Η μεταγωγή σε χειμερινή ώρα πραγματοποιείται αυτόματα στο ηλεκτρονικό σύστημα κατά την τελευταία Κυριακή του Οκτωβρίου στις 2 η ώρα το πρωί.

Για να ενεργοποιήσετε την νέα ώρα, πρέπει η συσκευή να απενεργοποιηθεί και να ενεργοποιηθεί μετά από τα χρονικά σημεία που αναφέρθηκαν προηγουμένως.



## Απενεργοποίηση/ενεργοποίηση αυτόματης μεταγωγής θερινής/χειμερινής ώρας

⏏ Πατήστε για 5 δευτ. Ένδειξη =  $dE$

Πατήστε  $\checkmark$  έως ότου στην οθόνη εμφανιστεί  $dSE$ .

Πατήστε ⚙. Ένδειξη = |

Με τα πλήκτρα  $\checkmark$  ή  $\wedge$  επιλέξτε την επιθυμητή ρύθμιση.

0 = απενεργοποιημένη 1 = ενεργοποιημένη

Πατήστε ⚙. Ένδειξη =  $dSE$

⏏ Πατήστε για 5 δευτ.

Το ηλεκτρονικό σύστημα επιστρέφει σε κανονική εκτέλεση λειτουργίας.

## Αλλαγή διεύθυνσης δικτύου

Κατά τη δικτύωση περισσότερων συσκευών μέσω διεπαφής RS485 πρέπει η εκάστοτε συσκευή να διαθέτει δική της διεύθυνση δικτύου.

⏏ Πατήστε για 5 δευτ. Ένδειξη =  $dE$

Πατήστε  $\checkmark$  έως ότου στην οθόνη εμφανιστεί  $H0$ .

Πατήστε ⚙. Ένδειξη = |

Με τα πλήκτρα  $\checkmark$  ή  $\wedge$  αλλάξτε τη διεύθυνση δικτύου (1-207).

Πατήστε ⚙. Ένδειξη =  $H0$

⏏ Πατήστε για 5 δευτ.

Το ηλεκτρονικό σύστημα επιστρέφει σε κανονική εκτέλεση λειτουργίας.

## Επαναφορά παραμέτρων σε εργοστασιακή ρύθμιση

Με αυτή τη λειτουργία είναι δυνατή η επαναφορά των ορίων συναγερωμού και των τιμών της βαθμονόμησης αισθητήρα στην εργοστασιακή ρύθμιση.

⏏ Πατήστε για 5 δευτ. Ένδειξη = **OFF**.

$\wedge$  + ⚙ Πατήστε για 5 δευτ.

Ένδειξη =  $bE0$ .

### Περιμένετε 10 δευτερόλεπτα!

Αποσυνδέστε το βύσμα. Η οθόνη σβήνει.

Κρατήστε πατημένο το πλήκτρο ⏏ και συνδέστε το βύσμα.

Ένδειξη =  $bE1$

Πατήστε ⚙ Ένδειξη =  $SEd$

Το ηλεκτρονικό σύστημα επιστρέφει σε κανονική εκτέλεση λειτουργίας.

## Λουκέτο ασφάλειας

Το λουκέτο στην πόρτα της συσκευής έχει εξοπλιστεί με έναν μηχανισμό ασφάλειας.

### Κλειδωμα συσκευής

- Στρέψτε το κλειδί προς την κατεύθυνση 1.

- Στρέψτε το λουκέτο κατά 90°.

Για να ξεκλειδώσετε τη συσκευή, πρέπει να ακολουθήσετε τις οδηγίες με την ίδια σειρά.

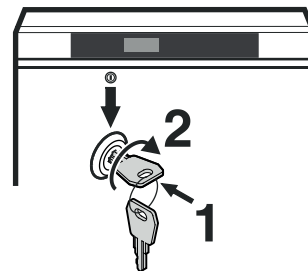

## Εσωτερικός φωτισμός

(ράβδος φωτισμού LED)

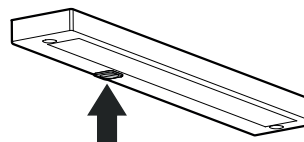

Ενεργοποιήστε τον διακόπτη, ανάβει ο εσωτερικός φωτισμός.

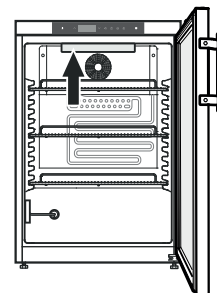

## Απόψυξη

Ο χώρος ψύξης αποψύχεται αυτόματα.

## Ρύθμιση ένδειξης οθόνης κατά τη διάρκεια της φάσης απόψυξης

⏏ Πατήστε για 5 δευτ. Ένδειξη =  $dE$

Πατήστε ⚙. Ένδειξη = |

Με τα πλήκτρα  $\checkmark$  ή  $\wedge$  επιλέξτε την επιθυμητή ρύθμιση.

0 = σύμβολο  $\text{❄}$  + εναλλασσόμενη ένδειξη από  $dE$  F και επίκαιρη θερμοκρασία στον εσωτερικό χώρο της συσκευής.

1 = σύμβολο  $\text{❄}$  + θερμοκρασία πριν από την έναρξη της φάσης απόψυξης (εργοστασιακή ρύθμιση).

2 = σύμβολο  $\text{❄}$  +  $dE$  F.

Πατήστε ⚙. Ένδειξη =  $dE$

⏏ Πατήστε για 5 δευτ. Το ηλεκτρονικό σύστημα επιστρέφει σε κανονική εκτέλεση λειτουργίας.

## Χειροκίνητη ενεργοποίηση λειτουργίας απόψυξης

Εάν η πόρτα δεν υπήρξε σωστά κλειστή για μεγάλο χρονικό διάστημα, ενδέχεται να προκύψει πιο έντονη παγοποίηση στον εσωτερικό χώρο ή στη διάταξη παραγωγής ψύχους. Στην περίπτωση αυτή ίσως ενεργοποιηθεί πρόωρα η λειτουργία απόψυξης.

\*⏏ Πατήστε για 3 δευτ. Ένδειξη =  $\text{❄}$  +  $dE$  F

Το ηλεκτρονικό σύστημα επιστρέφει αυτόματα σε κανονική εκτέλεση λειτουργίας.

Ένδειξη =  $dE$  F

## Καθαρισμός και απολύμανση

### ⚠ ΠΡΟΕΙΔΟΠΟΙΗΣΗ

Πριν από τον καθαρισμό, αποσυνδέστε οπωσδήποτε την συσκευή από το ηλεκτρικό δίκτυο. Αφαιρέστε το βύσμα ή την ασφάλεια!

### ⚠ ΕΠΙΜΕΛΕΙΑ

Κίνδυνος πρόκλησης βλάβης από εξαρτήματα συσκευής και κίνδυνος τραυματισμού λόγω υπέρθερμου ατμού.

Απαγορεύεται ο καθαρισμός της συσκευής με ατμοκαθαριστές!

### ΠΡΟΣΟΧΗ

Όλες οι επιφάνειες συσκευής πρέπει να καθαρίζονται ανά τακτά χρονικά διαστήματα!

- Απολυμάνετε μόνο με μέσα με βάση την αιθυλική αλκοόλη.
- Καθαρίστε προκαταβολικά τις επιφάνειες και τις σχάρες τοποθέτησης με υγρό βαμβακερό πανί.
- Καθαρίστε τον εσωτερικό χώρο, τις σχάρες τοποθέτησης και τα εξωτερικά τοιχώματα με χλιαρό νερό, καθαριστικά με βάση την αιθυλική αλκοόλη ή καθαριστικά οικιακής χρήσης με βάση το νερό.  
Απαγορεύεται η χρήση καθαριστικών μέσων ή χημικών διαλυτών που περιέχουν κόκκους ή οξέα.
- Προς αποφυγή βραχυκυκλωμάτων, προσέχετε κατά τον καθαρισμό της συσκευής ώστε να μην εισχωρεί καθόλου νερό μέσα στα ηλεκτρικά εξαρτήματα.
- Στεγνώστε καλά όλα τα σημεία με ένα πανί.
- Η ψυκτική μηχανή με εναλλάκτη θερμότητας - μεταλλικό πλέγμα στην πίσω πλευρά της συσκευής - πρέπει να καθαρίζεται ή να ξεσκονίζεται μία φορά τον χρόνο.
- Μην καταστρέψετε ή αφαιρείτε την πινακίδα τύπου στην εσωτερική πλευρά της συσκευής. Είναι σημαντική για την υπηρεσία εξυπηρέτησης πελατών.
- Τα υλικά της συσκευής που χρησιμοποιούνται είναι ανθεκτικά μόνο στα καθαριστικά που αναφέρθηκαν προηγουμένως.
- Ο τακτικός καθαρισμός και απολύμανση αποτρέπει την ισχυρή ρύπανση.

## Παρατηρήσεις για τη διάθεση των υλικών

Η συσκευή αυτή περιέχει ακόμη υλικά που μπορούν να χρησιμοποιηθούν και δεν πρέπει να διατίθενται με άλλα μη διαχωρισμένα απορρίμματα. Η απόρριψη των παλαιών συσκευών πρέπει να γίνεται με επαγγελματικό και σωστό τρόπο σύμφωνα με τους ισχύοντες τοπικούς κανονισμούς και νόμους.



Απαγορεύεται η πρόκληση βλαβών στην χρησιμοποιημένη συσκευή κατά την μεταφορά στο κύκλωμα ψύξης.

Αυτή η συσκευή περιέχει εύφλεκτα αέρια στο κύκλωμα ψύξης και στον αφρό μόνωσης.

Πληροφορίες σχετικά με ορθή απόρριψη μπορείτε να συγκεντρώσετε από την κρατική/δημοτική διοίκηση ή μια εταιρία απόρριψης.

Στη συσκευή έχει ενσωματωθεί μια μπαταρία συσσωρευτή.

### Υπόδειξη απόρριψης για μπαταρίες

Ο συσσωρευτής πρέπει να αφαιρεθεί κατά την απόρριψη της συσκευής και να παραδοθεί σε μεμονωμένη διαχείριση απορριμάτων για μπαταρίες.

**Απαγορεύεται αυστηρά η πρόκληση βλάβης ή το βραχυκύκλωμα συσσωρευτών!**

## Απενεργοποίηση της συσκευής

Εάν η συσκευή παραμείνει άδεια για μεγάλο χρονικό διάστημα, πρέπει να απενεργοποιηθεί, αποψυχθεί, καθαριστεί και στεγνώσει, ενώ η πόρτα πρέπει να παραμείνει ανοιχτή, προς αποφυγή σχηματισμού μούχλας.

Εάν η συσκευή έχει απενεργοποιηθεί για μεγάλο χρονικό διάστημα, πραγματοποιήστε τα παρακάτω βήματα, για να αποσυνδέσετε τον συσσωρευτή της διάταξης προειδοποίησης βλάβης δικτύου από το ηλεκτρονικό σύστημα.

⏻ Πατήστε για 5 δευτ. Ένδειξη = **OFF**.

⏏ + ⚙ Πατήστε για 5 δευτ.

Ένδειξη = **βεβ**.

**Περιμένετε 10 δευτερόλεπτα!**

Αποσυνδέστε το βύσμα.

Η οθόνη σβήνει.

### Σημείωση

Εάν η οθόνη συνεχίζει να ανάβει, ενεργοποιήστε το πλήκτρο στη μονάδα ηλεκτρικής τροφοδοσίας. →

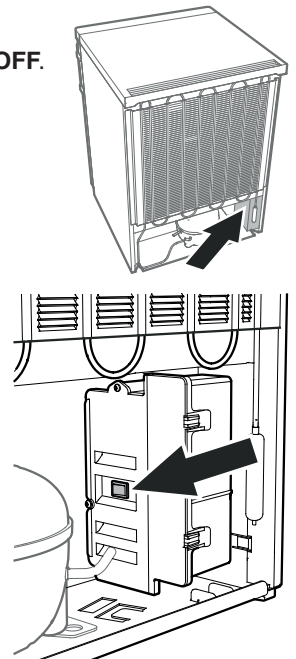

## Αντιμετώπιση προβλημάτων

Είναι πιθανό να μπορείτε να διορθώσετε τα ακόλουθα σφάλματα ελέγχοντας τις πιθανές αιτίες ο ίδιος.

### • Η συσκευή δεν λειτουργεί:

- Είναι η συσκευή ενεργοποιημένη κανονικά;
- Είναι το φις κανονικά στην πρίζα;
- Είναι η ασφάλεια εντάξει;

### • Η θερμοκρασία δεν είναι αρκετά χαμηλή:

- Αερίζεται επαρκώς η συσκευή;
- Μήπως η συσκευή έχει εγκατασταθεί πολύ κοντά σε κάποια πηγή θερμότητας;

### • Η εμφανιζόμενη θερμοκρασία είναι σαφώς πιο μικρή από τη ρυθμισμένη θερμοκρασία. Ελέγξτε

- αν τα προϊόντα σε ψύξης έχουν αποθηκευτεί πολύ κοντά στον αισθητήρα αναφοράς; ➔

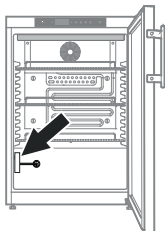

### Η απόσταση από το περίβλημα του αισθητήρα αναφοράς πρέπει να ανέρχεται σε τουλάχιστον 5 cm!

- αν οι σχάρες τοποθέτησης έχουν καλυφθεί πλήρως με χαρτόνια ή συρτάρια;

Με τον τρόπο αυτό διακόπηκε η κυκλοφορία αέρα στον εσωτερικό χώρο της συσκευής και καταμετρήθηκε και εμφανίστηκε μια πολύ κρύα τιμή θερμοκρασίας.

Όταν η εμφανιζόμενη θερμοκρασία είναι σαφώς πιο κρύα περισσότερο από 1 ημέρα, επικοινωνήστε με την υπηρεσία εξυπηρέτησης πελατών για να λάβετε πληροφορίες σχετικά με μεμονωμένη προσαρμογή.

Όταν δεν υπάρχει καμία από τις παραπάνω αιτίες και δεν μπορείτε να επιδιορθώσετε μόνοι σας τη βλάβη, απευθυνθείτε στο πλησιέστερο τμήμα εξυπηρέτησης πελατών. Αναφέρετε τον τύπο της συσκευής ①, τον αριθμό ευρετηρίου ② και τον αριθμό της συσκευής ③ όπως δίνονται στην ετικέτα τύπου.

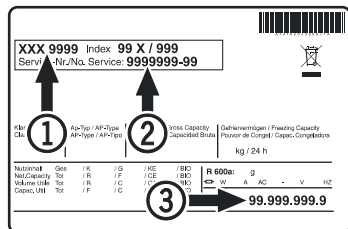

Η θέση της ετικέτας τύπου αναφέρεται στο κεφάλαιο **Περιγραφή συσκευής**.

## Πιθανά μηνύματα σφάλματος στην οθόνη

Κωδικός σφάλματος	Σφάλμα	Μέτρο
E0, E1, E2, rE	Ελαττωματικός αισθητήρας θερμοκρασίας	Επικοινωνία με υπηρεσία εξυπηρέτησης πελατών
EE, EF	Σφάλμα ηλεκτρονικού συστήματος ελέγχου	Επικοινωνία με υπηρεσία εξυπηρέτησης πελατών
dOr	Πόρτα συσκευής πολύ ώρα ανοιχτή	Κλείστε την πόρτα συσκευής
HI	Πολύ υψηλή θερμοκρασία σε συσκευή (ζεστή)	Ελέγξτε αν έχει κλείσει σωστά η πόρτα. Εάν η θερμοκρασία δεν μειώνεται, επικοινωνήστε με την υπηρεσία εξυπηρέτησης πελατών.
LO	Πολύ χαμηλή θερμοκρασία σε συσκευή (κρύο)	Επικοινωνία με υπηρεσία εξυπηρέτησης πελατών
Etc		Ρυθμίστε εκ νέου το ρολόι πραγματικής ώρας (βλέπε απόσπασμα "Ρύθμιση ρολογιού πραγματικής ώρας")
HF, HA	Έλαβε χώρα βλάβη δικτύου μεγάλου χρονικού διαστήματος ή μέσα στον εσωτερικό χώρο επικράτησε για σημαντικό χρονικό διάστημα πολύ ζέστη ή πολύ κρύο.	Βλέπε απόσπασμα <b>Εμφάνιση αποθηκευμένων καταστάσεων συναγερμού και ανάγνωση αλλαγής θερμοκρασίας</b>
AFr	Θερμοκρασία στην περιοχή αισθητήρα θερμοκρασίας < 0 °C	Επικοινωνία με υπηρεσία εξυπηρέτησης πελατών
btE	Σφάλμα μπαταρίας ασφάλειας	Επικοινωνία με υπηρεσία εξυπηρέτησης πελατών
btP	Διάταξη προειδοποίησης βλάβης δικτύου	Σβήνει πάλι όταν υπάρχει τάση δικτύου. Αποφασίστε την περαιτέρω χρήση των αποθηκευμένων προϊόντων σε ψύξη.

## Εξωτερικός συναγερμός

Στην πίσω πλευρά της συσκευής υπάρχουν διάφορες δυνατότητες σύνδεσης.

Η σύνδεση συσκευής σε εξωτερική διάταξη συναγερμού επιτρέπεται να πραγματοποιείται μόνο από ειδικά εκπαιδευμένο ειδικό προσωπικό!

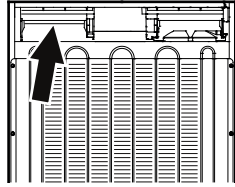

### Σημείωση

Τα βύσματα ασφαλιζονται με βίδες. Για να αφαιρέσετε τα βύσματα, λύστε τις βίδες δεξιά και αριστερά.

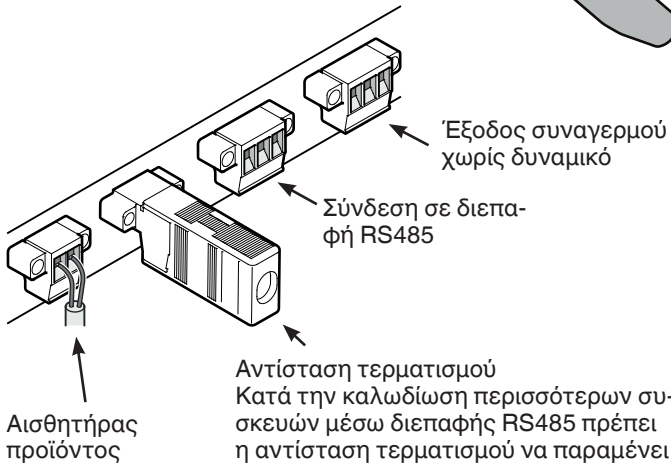
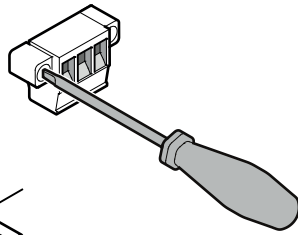

Κατά την καλωδίωση περισσότερων συσκευών μέσω διεπαφής RS485 πρέπει η αντίσταση τερματισμού να παραμένει στην τελευταία συσκευή.  
**Αφαιρέστε την αντίσταση τερματισμού στις ενδιάμεσες συσκευές!**

### Έξοδος συναγερμού χωρίς δυναμικό

Οι εν λόγω τρεις επαφές μπορούν να χρησιμοποιηθούν για σύνδεση οπτικής και ακουστικής διάταξης συναγερμού. Η σύνδεση έχει σχεδιαστεί για μέγιστο **συνεχές ρεύμα 42 V / 8 A** από πηγές μικρής τάσης ασφάλειας SELV (**ελάχιστο ρεύμα 150 mA**).

## ΠΡΟΣΟΧΗ

Κατά την εφαρμογή τάσης δικτύου στην επαφή συναγερμού χωρίς δυναμικό δεν εκπληρώνονται οι απαιτήσεις τεχνικής ασφάλειας του προτύπου EN 60335.

### N.O

Σύνδεση σε λυχνία ελέγχου συναγερμού ή ακουστικό αισθητήρα συναγερμού.

### N.C

Σύνδεση σε λυχνία ελέγχου που εμφανίζει τη φυσιολογική λειτουργία της συσκευής.

### COM

Εξωτερική πηγή τάσης, μέγιστο συνεχές ρεύματα 42 V / 8 A, ελάχιστο ρεύμα 150 mA

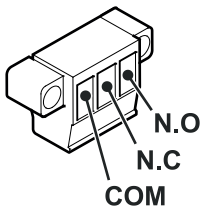

### Διεπαφή RS485

**Rx- / Tx-** Αποστολή/λήψη γραμμής δεδομένων (αρνητικός πόλος)

**Rx+ / Tx+** Αποστολή/λήψη γραμμής δεδομένων (θετικός πόλος)

**GND** Αγωγός γείωσης

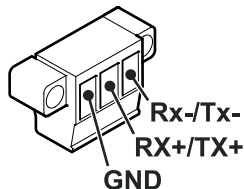

## Διαστάσεις εντοιχισμού (mm)

### Έκδοση 1

Για τον αερισμό και τον εξαερισμό στην πίσω πλευρά της συσκευής απαιτείται μια διατομή αερισμού στην πλάκα εργασίας **τουλάχιστον 200 cm<sup>2</sup>**.

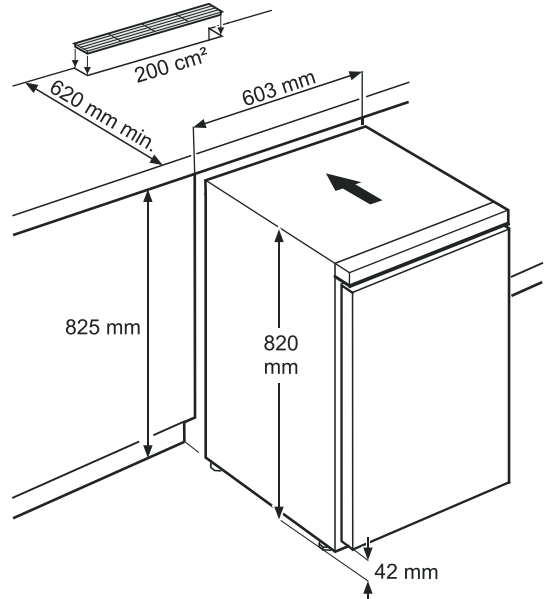

### Έκδοση 2

Εάν στην πλάκα εργασίας δεν έχει προβλεφθεί πλέγμα αερισμού, πρέπει το ύψος εσοχής να ανέρχεται σε **τουλάχιστον 860 mm**, ούτως ώστε να διασφαλιστεί επαρκής απαγωγή θερμότητας προς τα μπροστά.

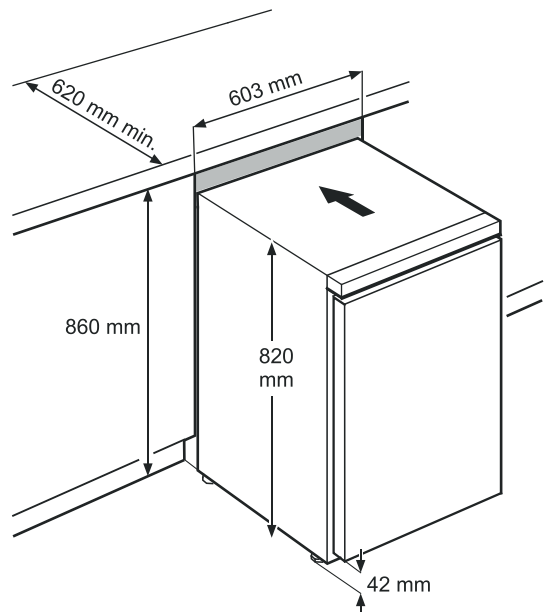



## Αλλαγή μεντεσέδων στις πόρτες

1. Ξεβιδώστε τη γωνία μεντεσέ.

### Σημείωση

Το έδρανο πόρτας διαθέτει μηχανισμό με ελατήριο για το αυτόνομο κλείσιμο της πόρτας. Κατά το λύσιμο των βιδών στρέφεται η γωνία μεντεσέ προς τα αριστερά.

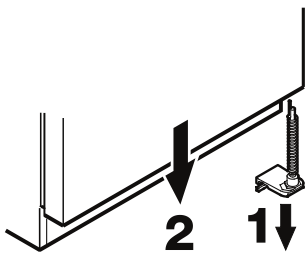

2. Αφαιρέστε την πόρτα προς τα κάτω.

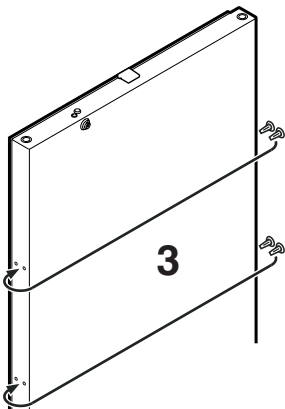

3. Μεταθέστε τις τάπες

4. Μεταθέστε τα μπουλόνια στη γωνία μεντεσέ.

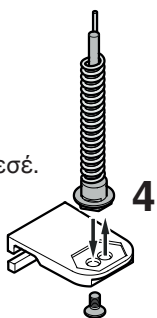

5. Μεταθέστε τα πάνω μέρη μεντεσέ.

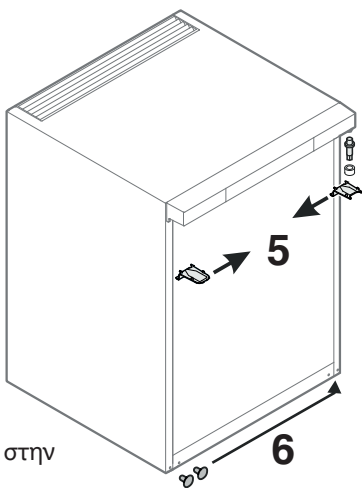

6. Μεταθέστε τα καλύμματα στην αντίθετη πλευρά.

7. Αναρτήστε εκ νέου την πόρτα στα μπουλόνια μεντεσέ και κλείστε.

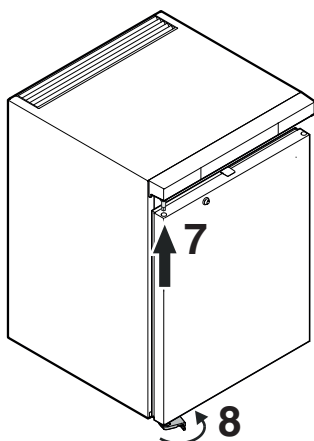

8. Εφαρμόστε τη γωνία μεντεσέ στο κάτω έδρανο πόρτας. Στρέψτε τη γωνία μεντεσέ κατά 90° - το ελατήριο τεντώνεται. Βιδώστε τη γωνία μεντεσέ..

9. Βιδώστε τη λαβή.

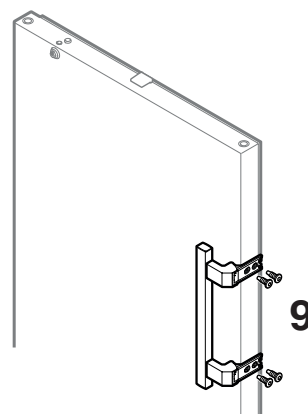

10. Πιέστε τις πλακέτες έως ότου ασφαλίσουν.

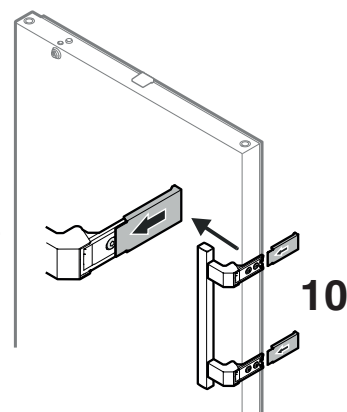







**Liebherr-Hausgeräte GmbH**  
Memminger Straße 77-79  
88416 Ochsenhausen  
Germany  
[home.liebherr.com](http://home.liebherr.com)

