

DE

LR 1100.1

LR 8503.02.03
www.liebherr.com

LIEBHERR

Raupenkrane



Aufbau und Besonderheiten	3
Technische Beschreibung	6
Abmessungen	8
Transportabmessungen und Gewichte	9
Selbstmontagesystem	12
Auslegerkombinationen	13
Hauptausleger 1512.21	14
Feststehender Nadelausleger 0806.21	16

Anmerkungen

- Traglasten für Einsatz als Montagekran (entspricht Kraneinstufung nach ISO 4301-1, Krangruppe A1).
- Die Maschine steht auf tragfähigem, waagrechtem Untergrund.
- Das Gewicht des Lastaufnahmemittels (Unterflasche, Hubseile, Schäkel usw.) ist von der Traglast abzuziehen.
- Zusatzlasten am Ausleger (wie z.B. Laufstege) sind von den Traglasten abzuziehen.
- Die maximal zulässige Windgeschwindigkeit ist in der LMB-Software vorwählbar und in der TLT ersichtlich.
- Die Ausladungen sind von Mitte Drehkranz und unter Last angegeben.
- Die Traglasten sind rundum schwenkbar.
- Die Berechnung der Standsicherheit erfolgte nach ISO 4305 Tab. 1 + 2 + 3, nach der Kippwinkelmethode 4° sowie nach ANSI/ASME B 30.5 und wurde getestet nach SAE J765 und SAE J987.
- Für die Stahltragwerke gilt EN 13001-1; EN 13001-2.
- Die Endziffern der Abmessungen sind auf 0 und 5 gerundet und können von den tatsächlichen Abmessungen abweichen.
- Je nach ausgelieferter Konfiguration, Befüllung der Tanks sowie allgemein gültigen Toleranzen können die Gewichte abweichen.
- Die Abbildungen zeigen teilweise Optionen, die im Standardlieferumfang nicht enthalten sind.
- Technische Änderungen vorbehalten.

Aufbau und Besonderheiten

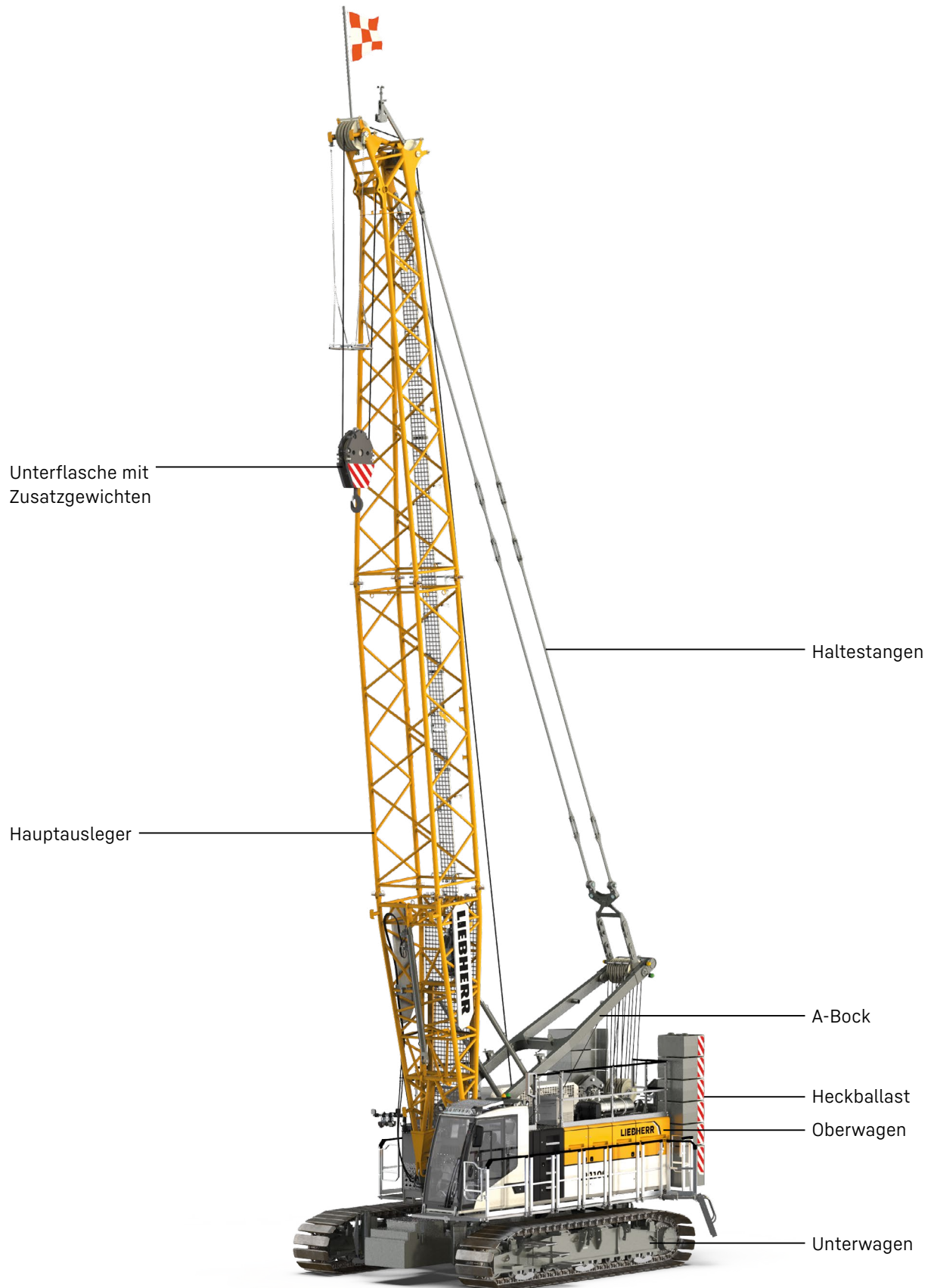

Kabine mit hohem Komfort
– optimiertes Sichtfeld
– lärmreduzierendes Design
– orthopädischer Sitz

Raupenträger mit
900 mm Flachbodenplatten

Zentralballast

Podeste



Hohe Leistung

Ein starker, effizienter und zuverlässiger Dieselmotor der neuesten Generation ermöglicht hohe Arbeitsleistungen und erlaubt die gleichzeitige Ausführung mehrerer Bewegungen.

Bodenbelastung

Der aktuelle Bodendruck wird je nach Konfiguration und Position der Maschine berechnet und in der Kabine angezeigt. Mit dem optional erhältlichen Liebherr-Crane-Planner lässt sich schon in der Planungsphase der aktuelle Bodendruck berechnen und anzeigen.

Fahren mit Last

Durch Vorwahl einer der drei Fahrgeschwindigkeiten verwendet die Steuerung automatisch die zugelassene Traglastkurve.

Stufe 1: bis zu 0.1 m/s

Stufe 2: bis zu 0.4 m/s

Stufe 3: mehr als 0.4 m/s

Komfortable Kabine

Optimiertes Sichtfeld gepaart mit besonderem Komfort: Dazu gehören ein orthopädischer Sitz inklusive Heiz- und Kühlfunktion sowie feinfühlig und ergonomische Bedienhebel.

Steuerung

Einfache und intuitive Bedienung der Kontroll-, Service- und Maschinenfunktionen auf großem und übersichtlichem Farbmonitor. Gebaut für extreme Umweltbedingungen.

Bargebetrieb

Durch Vorwahl der Bargeneigung verwendet die Steuerung automatisch die zugelassene Traglastkurve.

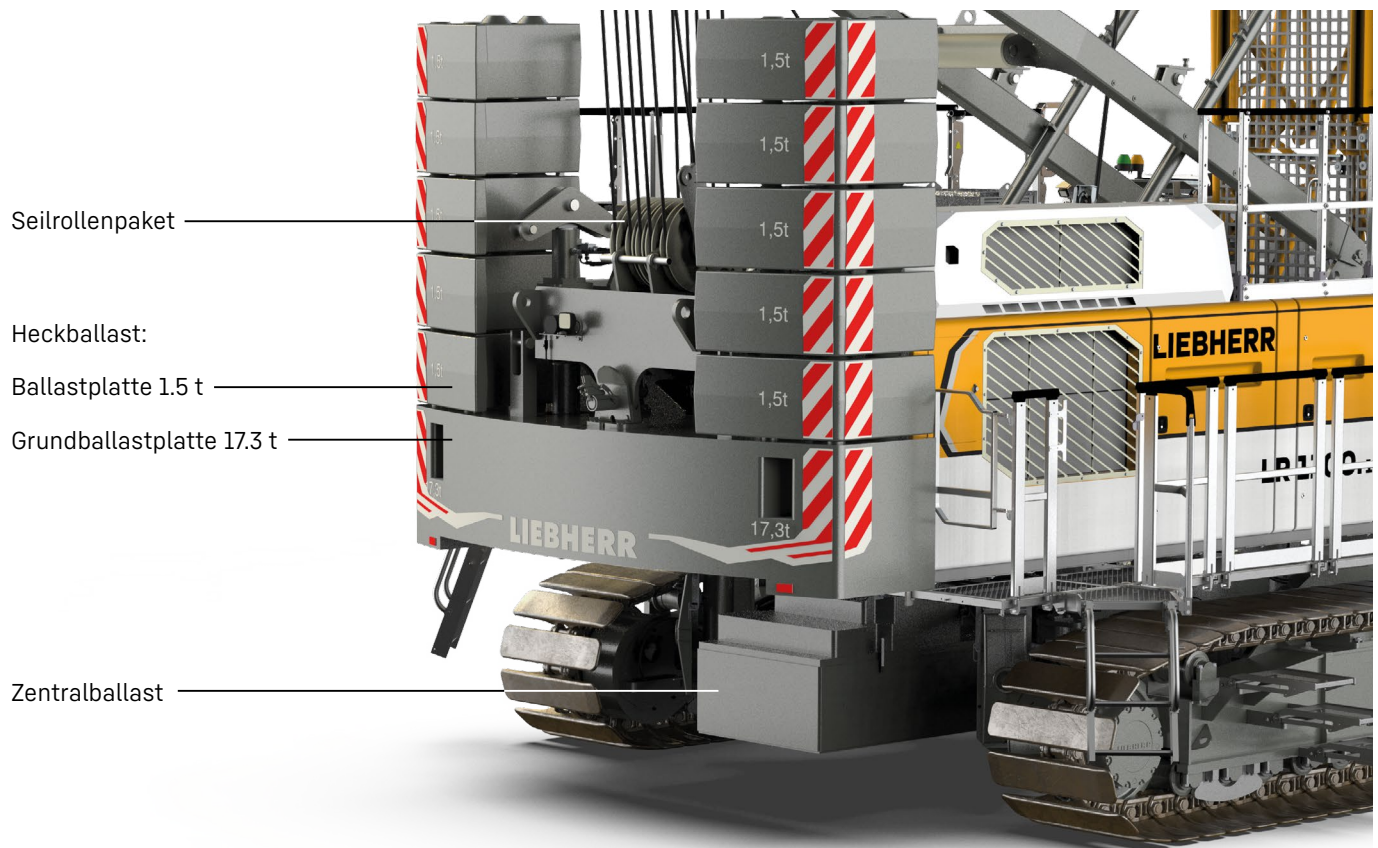

Effizientes Selbstmontagesystem und kurze Montagezeiten

Das Selbstmontagesystem ermöglicht den sicheren, unabhängigen und schnellen Auf- und Abbau der Raupenträger sowie des Zentral- und Heckballasts und der Ausleger-elemente.

Einfacher Service

Wartungs- und servicefreundliche Anordnung und sicherer Zugang zu den Komponenten.

Mobilität

Maximale Mobilität aufgrund transportoptimierter Kranteile. Die maximale Transportbreite beträgt 2.98 m.

Ausleger

Die Auslegersysteme und Konfigurationen ermöglichen den optimierten Einsatz auf unterschiedlichsten Baustellen.

Vorwahl von angepassten Traglastkurven

Verschiedene Windgeschwindigkeiten. Die passende und zugelassene Traglastkurve kann vom Fahrer einfach per Tastendruck direkt am Monitor für verschiedene Windgeschwindigkeiten vorgewählt werden.

Technische Beschreibung



Dieselmotor

Leistung nach ISO 9249	230 kW (313 PS) bei 1700 U/min
Modell	Liebherr D 944 A7-05
Kraftstofftankinhalt	400 l mit kontinuierlicher Niveauanzeige und Reserveangabe
Abgaszertifizierung	Variante 1: 97/68 EG Stufe IV und EPA/CARB Tier 4f Variante 2: 97/68 EG Stufe V und EPA/CARB Tier 4f Variante 3: ECE-R.96 Power Band H Variante 4: ohne zertifizierten Emissionsstandard



Lärmessdaten und Vibrationen

Schallemission	gemäß Richtlinie 2000/14/EG	
Emissionsschalldruckpegel L_{PA}	72 dB(A)	(in der Kabine)
Garantierter Schalleistungspegel L_{WA}	108 db(A)	(der Maschine)
Vibrationen auf Maschinenbediener	< 2,5 m/s ²	(auf obere Körpergliedmaßen)
	< 0,5 m/s ²	(auf gesamten Körper)



Hydraulikanlage

Hydraulikpumpen	doppelte Verstellpumpe im offenen Kreislauf ermöglicht das gleichzeitige Fahren aller Bewegungen automatisch arbeitende Druckabschneidung, um hydraulische Druckspitzen abzufangen
Hydrauliktankinhalt	820 l
Arbeitsdruck max.	350 bar
Hydrauliköl	elektronische Überwachung aller Filter Verwendung synthetischer, umweltfreundlicher Öle möglich



Steuerung

Steuerung	umfasst alle Steuer- und Kontrollfunktionen, für extreme Temperaturbereiche und harten Baustelleneinsatz konzipiert
Anzeige	Farb-Tastbildschirm in der Fahrerkabine, Anzeige aller Betriebsdaten des Gerätes sowie aller Warnungen oder eventueller Störmeldungen in der jeweiligen Landessprache
Betätigung	feinfühliges Fahren mehrerer Bewegungen gleichzeitig möglich dank elektrohydraulischer Proportionalsteuerung, dadurch ausgezeichnete Positionierbarkeit in allen Lastbereichen



Fahrwerk

Antrieb	mit Axialkolbenmotoren
Laufwerk	wartungsfrei, mit hydraulischer Kettenspannung
Bremse	hydraulisch löfthbare, federbelastete Lamellenbremse
Fahrgeschwindigkeit	0-1,5 km/h
Flachbodenplatten	Breite 900 mm



Drehwerk

Antrieb	mit Axialkolbenmotoren, Planetengetriebe, Drehwerksritzeln
Drehkranz	Rollendrehkranz mit außenliegender Verzahnung
Bremse	hydraulisch löfthbare, federbelastete Lamellenbremse
Drehgeschwindigkeit	0-2,7 U/min stufenlos regelbar
Geschwindigkeitsvorwahl	Betrieb mit Geschwindigkeitsvorwahl wie auch im Freilauf möglich Bei Geschwindigkeitsvorwahl: Lamellenbremse (Stillstandsbremse) schließt bei fehlender Drehbewegung



Hubwerke

Standard-Kranwinden 1 + 2	in Öl laufende, innenliegende, wartungsarme Planetengetriebe, Lastabstützung über Hydraulikanlage, federbelastete Lamellenbremse (Stillstandsbremse), hochdruckgeregelte Verstellölmotoren für die Hauptwinden, volle Ausnutzung der installierten Motorleistung durch automatische Anpassung der Windengeschwindigkeit an den jeweiligen Seilzug
Seilzug in der 7. Lage	120 kN
Seildurchmesser	26 mm
Seiltrommeldurchmesser	580 mm
Seilgeschwindigkeit	0-136 m/min
Seilkapazität in 4 Lagen	256 m
Option - Winden 1/2 als Freifallwinden	Freifalleinrichtung: Kupplungs- und Bremsfunktion über die Arbeitsbremse (verschleißarme, wartungsfreie Lamellenbremse in kompakter Bauweise)







Verstellwinden

Hauptausleger	
Seilzug	max. 86 kN
Seildurchmesser	20 mm
Verstellung	15-84° in 58 s

Dienstgewichte

Zusammensetzung der Dienstgewichte	Grundgerät mit Raupenträgern (mit 900 mm Flachbodenplatten), Winden 1 + 2, A-Bock, 1 Seil 220 m, 14 m Hauptausleger, bestehend aus Anlenkstück (5,5 m) und Kopf (8,5 m) 29,3 t Heckballast (8 × 1,5 t + 1 × 17,3 t) 15,3 t Zentralballast (2 × 7,65 t) 40 t Unterflasche
Gesamtgewicht	ca. 94,4 t

Betriebsarten

	 Hebezeug	 Greifer	 Gründungsarbeiten
 Land	✓	✓	✓
 Schwimmende Konstruktion (Bargebetrieb)	✓	✓	✓

Optionale Ausstattung

Grundgerät

Zentralballast bleibt am Unterwagen (Transport)
 Raupenträger abnehmbar, 3-Steig, 900 mm
 Raupenträger abnehmbar, flach, 900 mm
 Raupenträger nicht abnehmbar, 3-Steig, 900 mm
 Lasthaken 12.5 t
 Drehungsfreies Hubseil, 26 mm, 1960 N/mm², 180 m
 Drehungsfreies Hubseil, 26 mm, 1960 N/mm², 220 m
 Kundenspezifische Lackierung
 Unterflasche 40 / 80 / 100 t
 Winden 1/2 als Freifallwinden (12 t)

Ökonomie und Ökologie

Nebenstromaggregat (APU, 2.8 kW)
 Eco-Silent-Paket

Ausleger

Spitzenausleger 24 t für Hauptausleger
 Nadelausleger feststehend 15° (11 m oder 20 m)

Auslegerzubehör

Laufsteg für Hauptausleger-Zwischenstück 6 / 12 m
 Seilführung (ab 50 m)

Anwendungspakete

Kabinenerhöhung 2.8 m hydraulisch
 Fremdeinspeisung inkl. Batterieladegerät (100-240 VAC / 750 W)
 Hauptwinde Konstanzzug für eine Winde
 Funkfernsteuerung
 Funkfernsteuerung (Vorbereitung)
 Seileinziehfunktion über Funkfernsteuerung
 Beruhigungswinde 2 t Freifall
 Dritte Winde 7 t (Hilfswinde)
 Dritte Winde 7 t (Hilfswinde): Vorbereitung
 Zweihakeneinsatz
 Windengleichlauf

Zusatzfunktionen

Crane Planner 2.0
 LiDAT
 Selbstmontage
 Jack-up-System teleskopierbar
 Seileinziehwinde
 Selbstmontagezylinder am Anlenkstück
 Selbstmontagesystem Heckballast

Servicepaket

Zentralschmierung elektrisch für Drehkranzläger
 Zentralschmierung elektrisch für Drehkranzläger / -flanken
 Kältepaket -25 °C
 Kältepaket -40 °C
 Getriebeölstand-Warnanzeige (Hubwinden, Drehwerk, Auslegerverstellwinde)
 Nebenstromfilter für Hydrauliköl
 Liebherr-Hydrauliköl Plus Arctic (longlife & bio)
 Liebherr-Hydrauliköl Plus Arctic (longlife)
 Liebherr-Hydrauliköl Plus-37 (longlife & bio)

Zusätzliche Sicherheit

Zugangskontrolle
 Warnleuchte Flugverkehr
 Assistenzsystem: Gradient Travel Aid
 Assistenzsystem: Bodendruckanzeige und -visualisierung
 Schutzgitter Kabinendach FOPS2, klappbar
 Erdungsspieß
 Hubhöhenanzeige für beide Hubwinden
 Blitzfangstange
 Blitzfangstange mit Flughafenfahnen-Halterung
 Optische Winkelanzeige
 Podeste und Handläufe am Oberwagen (links/rechts) inkl. Aufstiegsleiter
 Podeste am Oberwagen (links/rechts)
 Plug&Play-Notaggregat, 18.4 kW
 Plug&Play-Notaggregat, 18.4 kW: Vorbereitung
 Sicherheitsausrüstung APAVE
 Zusatzwarnlampe Drehen des Oberwagens
 Vandalismusschutz Kabine
 Windenkamera
 Windmesser
 Drehwerks- und Arbeitsbereichsbegrenzung
 Motorzoom-Kamera am Auslegerkopf

Fahrerkomfort

Zusätzlicher Zündschlüssel
 LED-Zusatzscheinwerfer am Auslegeranlenkstück, manuell verstellbar
 Klimaanlage
 Hydraulische Kabinenneigung
 Oberwagen-Neigungsanzeige am Kabinenmonitor

Abmessungen

Grundgerät mit Unterwagen

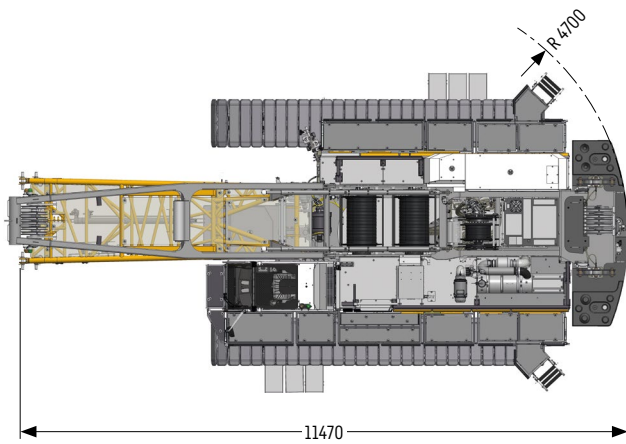
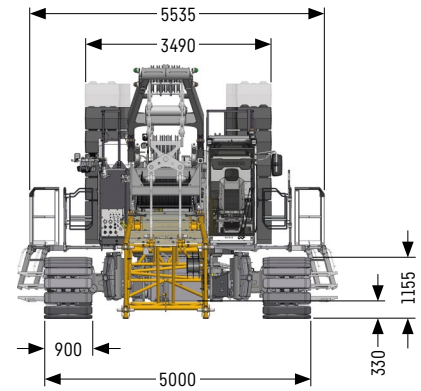
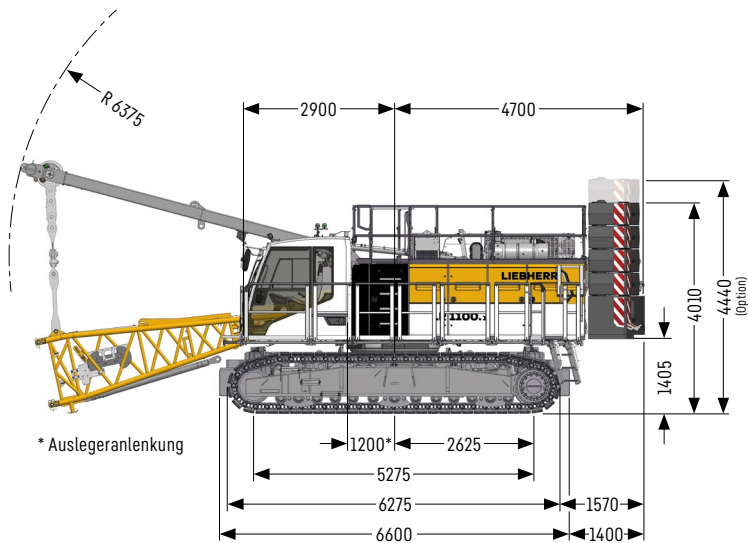

Transportabmessungen und Gewichte

Grundgerät und Hauptausleger 1512.21

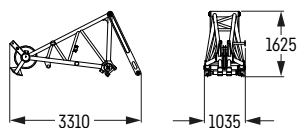
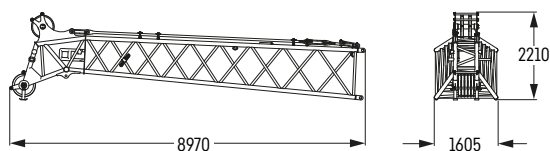
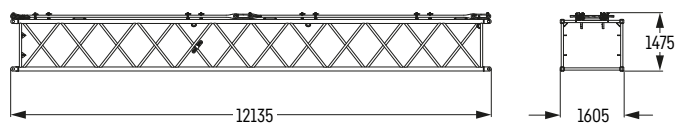
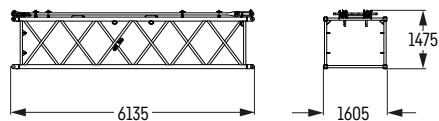
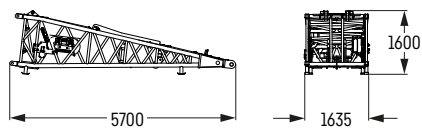
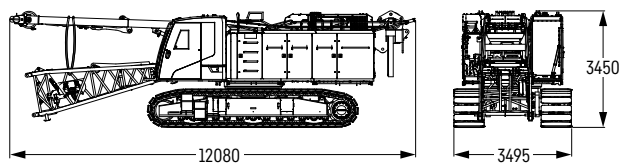
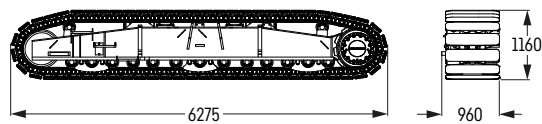
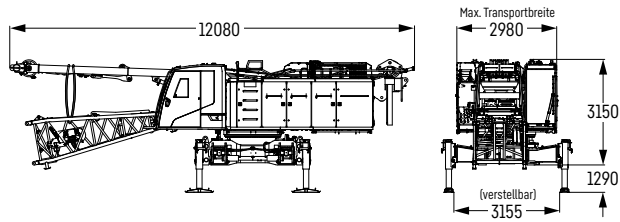

Grundgerät

Gewicht ohne Hubseil	kg	32500
Gewicht der Hubseile	kg/m	3.4

mit A-Bock 1, Winden 1 + 2 (2x 120 kN), mit Anlenkstück, mit teleskopierbaren Jack-up-Zylindern, ohne Heckballast, ohne Zentralballast, ohne abnehmbare Raupenträger

Raupenträger

Gewicht Flachbodenplatten 900 mm	kg	8000
----------------------------------	----	------

Transportalternative – Grundgerät

Gewicht ohne Hubseil	kg	45100
Gewicht der Hubseile	kg/m	3.4

mit A-Bock 1, Winden 1 + 2 (2x 120 kN), mit Anlenkstück, mit nicht abnehmbaren Raupenträgern, ohne Heckballast, ohne Zentralballast

Anlenkstück 5.5 m (No. 1512.21)

Gewicht	kg	1320
---------	----	------

Zwischenstück 6 m (No. 1512.21)

Gewicht mit Haltestangen	kg	777
--------------------------	----	-----

Zwischenstück 12 m (No. 1512.21)

Gewicht mit Haltestangen	kg	1428
--------------------------	----	------

Auslegerkopf 8.5 m (No. 1512.21)

Gewicht mit Haltestangen	kg	1305
--------------------------	----	------

Spitzenausleger

Gewicht	kg	716
---------	----	-----

Feststehender Nadelausleger 0806.21

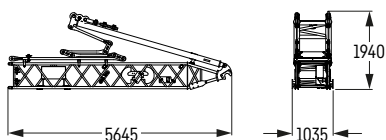
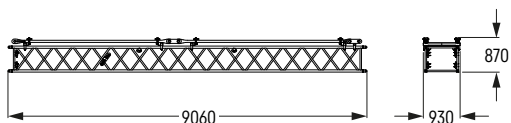
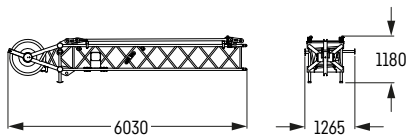

Auslegerkopf 5.5 m (No. 0806.21)

Gewicht inkl. Haltestangen	kg 672
----------------------------	--------

Zwischenstück 9 m (No. 0806.21)

Gewicht inkl. Haltestangen	kg 577
----------------------------	--------

Anlenkstück 5.5 m mit A-Bock (No. 0806.21)

Gewicht inkl. Haltestangen	kg 961
----------------------------	--------

Ballast

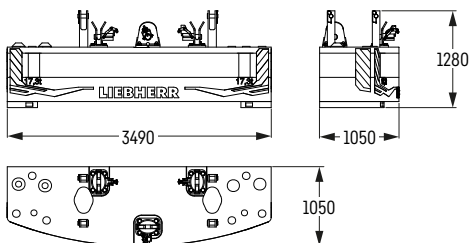

Grundballastplatte exkl. Verzurrung (1x)

Gewicht	kg 17300
---------	----------

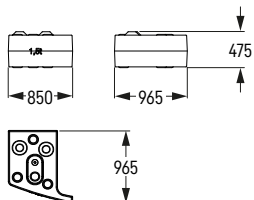

Ballastplatte (8x, Option: 10x)

Gewicht	kg 1500
---------	---------

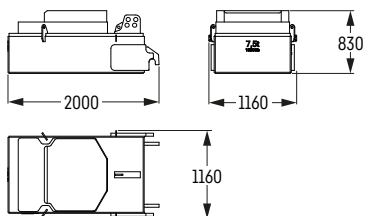

Zentralballastplatte (2x)

Gewicht	kg 7500
Gewicht (Option)	kg 9500

Unterflaschen mit Zusatzgewichten / Lasthaken

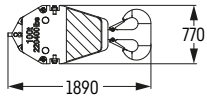

100 t Unterflasche - 5 Seilrollen

Breite	mm 745
Gewicht	kg 1300 / 1800 / 2300

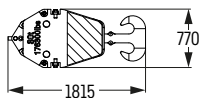

80 t Unterflasche - 3 Seilrollen

Breite	mm 565
Gewicht	kg 1000 / 1500 / 2000

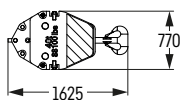

40 t Unterflasche - 1 Seilrolle

Breite	mm 490
Gewicht	kg 700 / 1100 / 1500

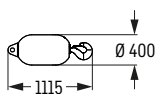

12.5 t Lasthaken

Gewicht	kg 600
---------	--------

Selbstmontagesystem



Entladung des Grundgerätes (optional)

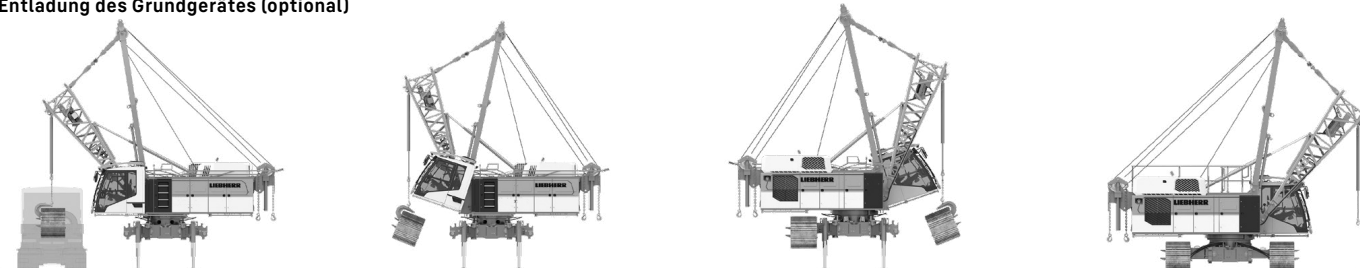

Entladung und Anbau der Raupenträger



Entladung des Grundgerätes (Standard)

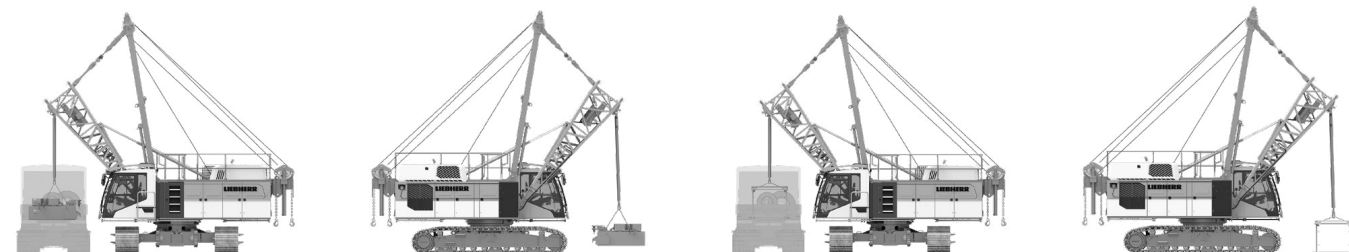

Entladung und Anbau des Zentralballastes

Entladung und Zusammenbau des Auslegers

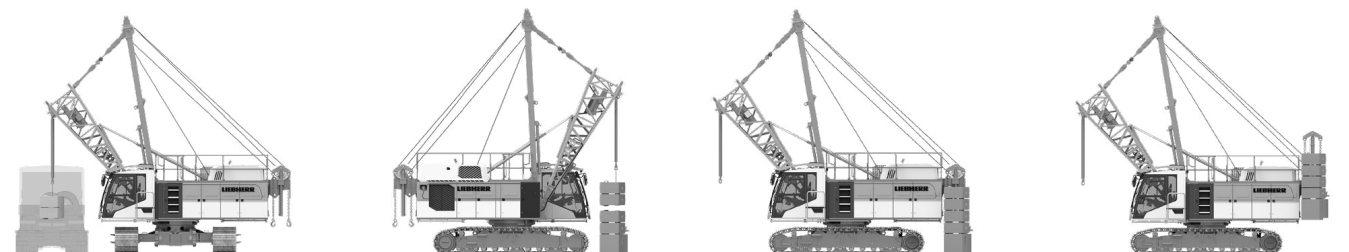

Entladung, Zusammen- und Anbau des Heckballastes

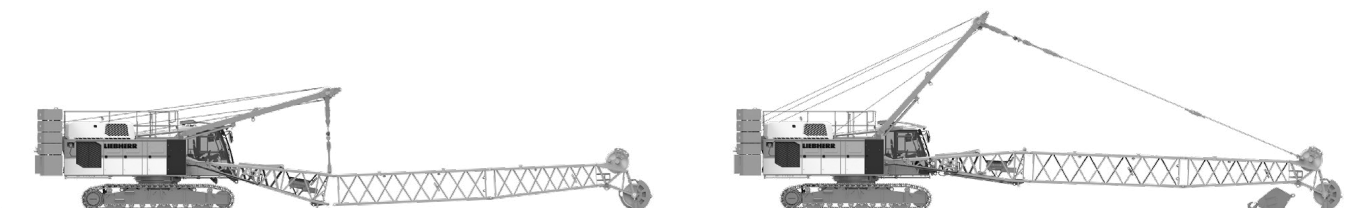

Anbau des Auslegers und Einziehen der Hubseile

Auslegerkombinationen

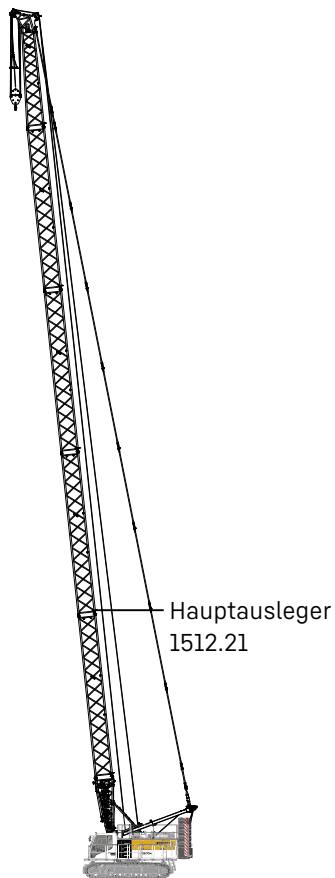

Hauptausleger

Modus 1

Max. Länge

1512.21 m 62

Weitere Informationen auf Seite 14.

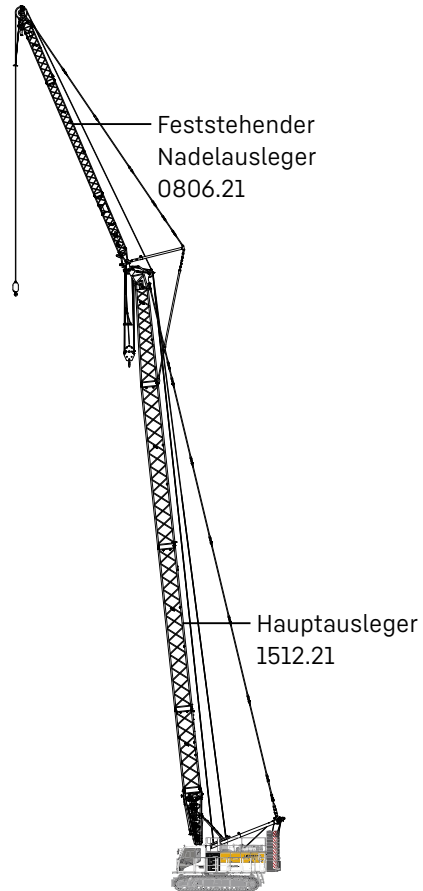

Hauptausleger + feststehender Nadelausleger

Modus 3

Max. Kombination

1512.21 m 44

0806.21 m 20

Gesamtlänge m 64

Weitere Informationen auf Seite 16.

Hauptausleger 1512.21

Auslegerlänge 14-62 m

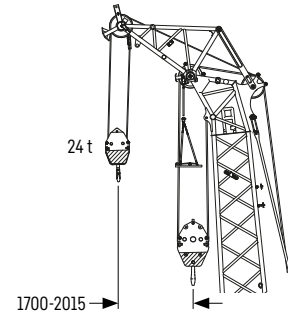
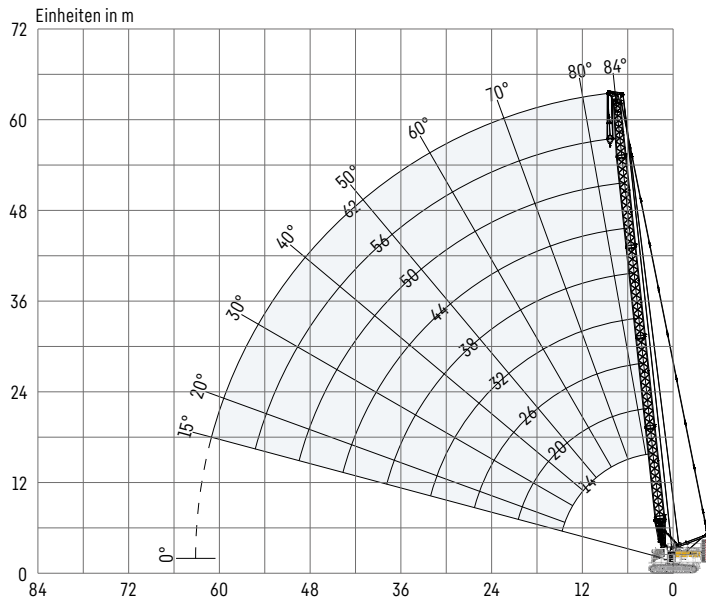

Spitzenausleger 24 t (Option)

Der Spitzenausleger ist für maximal 24 t Traglast zugelassen. Die dazugehörige Traglasttabelle ist in der LMB programmiert.

Hauptausleger-Konfiguration 1512.21

Auslegerstück	Anzahl der Auslegerstücke								
	14	20	26	32	38	44	50	56	62
Anlenkstück 5.5 m	1	1	1	1	1	1	1	1	1
Zwischenstück 6 m		1		1		1		1	
Zwischenstück 12 m			1	1	2	2	3	3	4
Auslegerkopf 8.5 m	1	1	1	1	1	1	1	1	1
Auslegerlänge [m]	14	20	26	32	38	44	50	56	62
Spitzenausleger	✓	✓	✓	✓	✓	✓	✓	✓	

Traglasten mit Hauptausleger

Traglasten in [t]

	14		20		26		32		38		44		50		56		62	
	(S)	(O)	(S)	(O)	(S)	(O)	(S)	(O)	(S)	(O)	(S)	(O)	(S)	(O)	(S)	(O)	(S)	(O)
3.3	100.0	100.0																
4	94.2	96.9	87.5	88.7														
5	74.6	78.4	71.2	74.8	64.6	70.2												
6	62.0	65.0	57.6	62.7	53.1	57.8	49.1	53.4	45.6	49.2								
7	48.9	53.2	48.3	52.6	45.0	49.0	41.9	45.7	39.2	42.8	36.7	38.1						
8	40.3	43.9	40.3	43.9	38.9	42.4	36.5	39.8	34.3	37.5	32.3	35.2	26.6	26.6	20.0	20.0		
9	34.2	37.2	34.2	37.2	34.1	37.2	32.3	35.2	30.5	33.3	28.8	31.5	24.9	24.9	19.1	19.1	13.4	13.4
10	29.6	32.3	29.6	32.3	29.5	32.2	28.9	31.5	27.3	29.9	25.8	28.3	23.5	23.5	18.0	18.0	12.5	12.5
11	26.0	28.4	26.0	28.4	26.0	28.3	25.8	28.2	24.7	27.0	23.4	25.7	22.0	22.0	16.9	16.9	11.8	11.8
12	23.2	25.3	23.2	25.4	23.1	25.2	23.0	25.1	22.5	24.7	21.4	23.5	20.3	20.8	15.8	15.8	11.1	11.1
13	20.9	22.8	20.9	22.8	20.8	22.7	20.6	22.6	20.5	22.4	19.6	21.6	18.6	19.7	15.0	15.0	10.3	10.3
14	18.9	20.7	19.0	20.8	18.9	20.6	18.7	20.5	18.5	20.3	18.1	19.9	17.2	18.5	14.3	14.3	9.7	9.7
15			17.4	19.0	17.2	18.9	17.1	18.7	16.9	18.5	16.7	18.3	15.9	17.5	13.5	13.5	9.2	9.2
16			16.0	17.5	15.9	17.4	15.7	17.2	15.5	17.0	15.3	16.8	14.8	16.4	12.7	12.7	8.7	8.7
17			14.7	16.2	14.6	16.1	14.5	15.9	14.3	15.7	14.1	15.5	13.8	15.3	12.0	12.0	8.2	8.2
18			13.7	15.0	13.6	14.9	13.4	14.7	13.2	14.6	13.0	14.3	12.8	14.1	11.4	11.4	7.7	7.7
19			12.7	14.0	12.7	13.9	12.5	13.7	12.3	13.5	12.1	13.3	11.9	13.1	10.9	10.9	7.3	7.3
20			11.9	13.0	11.9	13.0	11.7	12.8	11.5	12.6	11.3	12.4	11.0	12.2	10.4	10.4	6.9	6.9
21					11.1	12.2	11.0	12.1	10.8	11.9	10.5	11.6	10.3	11.4	9.9	9.9	6.6	6.6
22					10.4	11.5	10.3	11.3	10.1	11.2	9.9	10.9	9.6	10.7	9.4	9.5	6.3	6.3
24					9.3	10.2	9.1	10.1	8.9	9.9	8.7	9.7	8.5	9.4	8.2	8.6	5.6	5.6
25					8.8	9.7	8.6	9.5	8.4	9.4	8.2	9.1	8.0	8.9	7.7	8.2	5.4	5.4
26					8.3	9.2	8.2	9.0	8.0	8.8	7.8	8.6	7.5	8.4	7.3	7.9	5.1	5.1
27							7.7	8.6	7.5	8.4	7.3	8.2	7.1	7.9	6.8	7.6	4.8	4.8
28							7.3	8.1	7.2	8.0	6.9	7.7	6.7	7.5	6.4	7.3	4.6	4.6
30							6.6	7.4	6.4	7.2	6.2	7.0	6.0	6.8	5.7	6.5	4.2	4.2
31							6.3	7.0	6.1	6.9	5.9	6.6	5.7	6.4	5.4	6.2	4.1	4.1
32							6.0	6.7	5.8	6.5	5.6	6.3	5.4	6.1	5.1	5.8	4.0	4.0
33									5.6	6.2	5.4	6.0	5.1	5.8	4.9	5.5	4.0	4.0
34									5.3	6.0	5.1	5.8	4.9	5.5	4.6	5.3	3.9	3.9
35									5.0	5.7	4.8	5.5	4.6	5.3	4.4	5.0	3.8	3.8
36									4.8	5.4	4.6	5.2	4.4	5.0	4.2	4.8	3.7	3.7
38									4.4	5.0	4.2	4.8	4.0	4.6	3.7	4.3	3.4	3.6
39											4.0	4.6	3.8	4.4	3.5	4.1	3.2	3.5
40											3.8	4.4	3.6	4.2	3.3	3.9	3.0	3.4
42											3.4	4.0	3.2	3.8	2.9	3.5	2.6	3.2
43											3.3	3.8	3.0	3.6	2.8	3.3	2.5	3.0
44											3.1	3.6	2.9	3.4	2.6	3.1	2.3	2.8
45													2.7	3.2	2.4	3.0	2.2	2.7
46													2.6	3.1	2.3	2.8	2.0	2.5
47													2.4	2.9	2.2	2.7		2.4
48													2.3	2.8	2.0	2.5		2.2
49													2.2	2.6		2.4		2.1
50																2.2		
51																2.1		

Zentralballast: (S) Standard 15.3 t, (O) Option 19.2 t

Heckballast:

23.3 t	
26.3 t	Option
29.3 t	32.3 t



TLT 13669693 0 V6. Oben angeführte Traglastwerte sind nur zur Information. Für Ihren aktuellen Hub verwenden Sie bitte die Traglastwerte aus dem Traglasttabellenbuch bzw. empfehlen wir Ihnen den Hub im Crane Planner 2.0 zu planen.

www.liebherr.com/CranePlanner

Crane Planner 2.0

Feststehender Nadelausleger 0806.21

Auslegerlänge 11-20 m

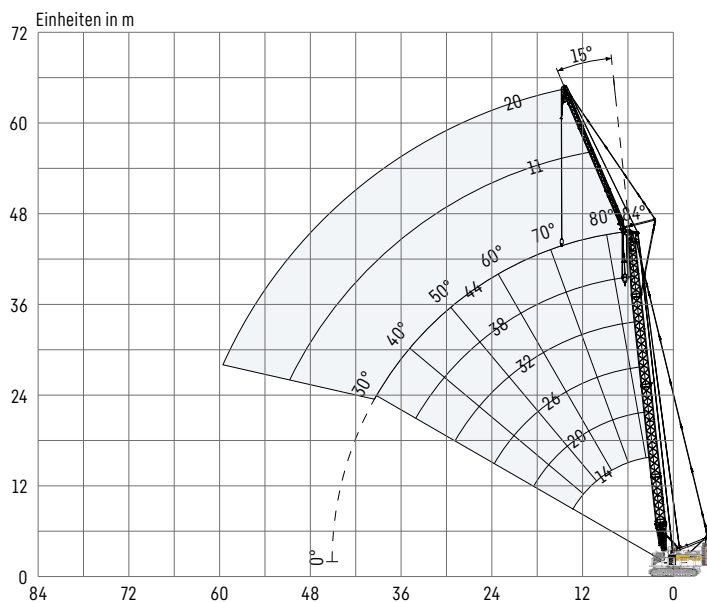

Nadelausleger-Konfiguration 0806.21

Auslegerstück	Anzahl der Auslegerstücke	
Anlenkstück 5.5 m	1	1
Zwischenstück 9 m		1
Auslegerkopf 5.5 m	1	1
Auslegerlänge [m]	11	20

Die Hauptausleger-Konfiguration entnehmen Sie bitte der Tabelle auf Seite 14.

Traglasten mit feststehendem Nadelausleger

Traglasten in [t] mit 14 m Hauptausleger

Radius [m]	Nadellänge 11 m		Nadellänge 20 m	
	(S)	(O)	(S)	(O)
	7.3	20.0	20.0	
8	20.0	20.0		
9	20.0	20.0		
10	20.0	20.0	10.6	10.6
11	19.5	19.5	10.2	10.2
12	18.7	18.7	9.9	9.8
13	18.0	18.0	9.4	9.4
14	17.3	17.3	9.1	9.1
15	16.5	16.5	8.9	8.9
16	15.9	15.9	8.7	8.7
17	14.7	15.3	8.5	8.5
18	13.6	14.3	8.4	8.4
19	12.6	13.5	8.1	8.0
20	11.8	12.7	7.7	7.7
21	11.1	12.1	7.4	7.4
22	10.4	11.4	7.2	7.2
23	9.7	10.8	7.0	7.0
24	9.2	10.1	6.8	6.8
25	8.6	9.5	6.7	6.7
26			6.6	6.6
27			6.5	6.5
28			6.4	6.4
29			6.3	6.3
30			6.2	6.2
31			6.2	6.2
32			6.1	6.1
33			6.0	6.0
34				
35				
36				
37				
38				
39				
40				
41				
42				
43				
44				

Traglasten in [t] mit 20 m Hauptausleger

Radius [m]	Nadellänge 11 m		Nadellänge 20 m	
	(S)	(O)	(S)	(O)
	7.3	20.0	20.0	
8	20.0	20.0		
9	19.8	19.8		
10	19.1	19.1	10.4	10.4
11	18.2	18.2	10.1	10.1
12	17.6	17.6	9.8	9.8
13	16.8	16.8	9.5	9.5
14	16.1	16.1	9.2	9.2
15	15.5	15.5	9.0	9.0
16	15.0	15.0	8.8	8.8
17	14.4	14.4	8.6	8.6
18	13.4	14.0	8.4	8.4
19	12.4	13.6	8.2	8.2
20	11.6	12.7	8.1	8.1
21	10.8	11.9	7.9	7.9
22	10.2	11.2	7.7	7.7
23	9.5	10.5	7.4	7.4
24	9.0	9.9	7.2	7.2
25	8.4	9.4	7.1	7.1
26	8.0	8.8	6.9	6.9
27	7.5	8.4	6.8	6.8
28	7.1	7.9	6.7	6.7
29	6.7	7.5	6.6	6.6
30	6.4	7.1	6.5	6.5
31		7.1	6.3	6.4
32			6.0	6.3
33			5.8	6.2
34			5.5	6.1
35			5.2	5.8
36			5.0	5.6
37			4.8	5.4
38			4.5	5.1
39				
40				
41				
42				
43				
44				

Traglasten in [t] mit 26 m Hauptausleger

Radius [m]	Nadellänge 11 m		Nadellänge 20 m	
	(S)	(O)	(S)	(O)
	7.3			
8	18.7	18.7		
9	17.9	17.9		
10	17.1	17.1	10.3	10.3
11	16.4	16.4	10.1	10.1
12	15.8	15.8	9.8	9.8
13	15.2	15.2	9.5	9.5
14	14.7	14.7	9.3	9.3
15	14.1	14.1	9.0	9.0
16	13.6	13.6	8.7	8.7
17	13.2	13.2	8.5	8.5
18	12.9	12.9	8.4	8.4
19	12.2	12.5	8.2	8.2
20	11.4	12.1	8.0	8.0
21	10.6	11.7	7.8	7.8
22	9.9	11.0	7.7	7.7
23	9.3	10.3	7.5	7.5
24	8.7	9.7	7.3	7.3
25	8.2	9.1	7.1	7.1
26	7.7	8.6	6.9	6.9
27	7.3	8.2	6.8	6.8
28	6.9	7.7	6.6	6.6
29	6.5	7.3	6.5	6.5
30	6.2	6.9	6.3	6.3
31	5.8	6.6	6.1	6.2
32	5.5	6.2	5.8	6.0
33	5.2	5.9	5.5	5.8
34	5.0	5.6	5.2	5.7
35	4.7	5.3	5.0	5.6
36			4.8	5.3
37			4.5	5.1
38			4.3	4.9
39			4.1	4.7
40			3.9	4.5
41			3.7	4.3
42			3.5	4.1
43			3.4	3.9
44			3.2	3.7

Zentralballast: (S) Standard 15.3 t, (O) Option 19.2 t

Heckballast:

	Option
29.3 t	32.3 t

TLT 13669693 0 V11. Oben angeführte Traglastwerte sind nur zur Information. Für Ihren aktuellen Hub verwenden Sie bitte die Traglastwerte aus dem Traglasttabellenbuch bzw. empfehlen wir Ihnen den Hub im Crane Planner 2.0 zu planen.



www.liebherr.com/CranePlanner

Crane Planner 2.0

Traglasten mit feststehendem Nadelausleger

Traglasten in [t] mit 32 m Hauptausleger

	Nadellänge 11 m		Nadellänge 20 m	
	(S)	(O)	(S)	(O)
8	17.5	17.5		
9	16.8	16.8		
10	16.1	16.1		
11	15.6	15.6	9.8	9.8
12	15.1	15.1	9.5	9.5
13	14.5	14.5	9.2	9.2
14	14.0	14.0	8.9	8.9
15	13.7	13.7	8.7	8.7
16	13.2	13.2	8.5	8.5
17	12.8	12.8	8.3	8.3
18	12.5	12.5	8.2	8.2
19	12.0	12.2	8.1	8.1
20	11.1	11.9	7.8	7.8
21	10.4	11.5	7.6	7.6
22	9.7	10.7	7.4	7.4
23	9.1	10.1	7.2	7.2
24	8.5	9.5	7.1	7.1
25	8.0	8.9	7.0	7.0
26	7.5	8.4	6.8	6.8
27	7.1	7.9	6.6	6.6
28	6.7	7.5	6.5	6.5
29	6.3	7.1	6.3	6.3
30	5.9	6.7	6.2	6.2
31	5.6	6.3	5.8	6.1
32	5.3	6.0	5.6	6.0
33	5.0	5.7	5.3	5.9
34	4.7	5.4	5.0	5.6
35	4.5	5.1	4.8	5.4
36	4.2	4.9	4.5	5.1
37	4.0	4.6	4.3	4.9
38	3.8	4.4	4.1	4.6
39	3.6	4.2	3.9	4.4
40	3.4	3.9	3.7	4.2
41			3.5	4.0
42			3.3	3.8
43			3.1	3.6
44			2.9	3.5
45			2.8	3.3
46			2.6	3.1
47			2.5	3.0
48			2.3	2.8
49			2.2	2.6
50				
51				

Traglasten in [t] mit 38 m Hauptausleger

	Nadellänge 11 m		Nadellänge 20 m	
	(S)	(O)	(S)	(O)
8				
9	16.0	16.0		
10	15.5	15.5		
11	14.9	14.9	9.2	9.2
12	14.5	14.5	9.0	9.0
13	14.1	14.1	8.8	8.8
14	13.6	13.6	8.5	8.5
15	13.2	13.2	8.3	8.3
16	12.9	12.9	8.1	8.1
17	12.6	12.6	7.9	7.9
18	12.2	12.2	7.8	7.8
19	11.8	11.9	7.6	7.6
20	10.9	11.6	7.5	7.5
21	10.2	11.2	7.4	7.4
22	9.5	10.5	7.2	7.2
23	8.9	9.9	7.0	7.0
24	8.3	9.2	6.8	6.8
25	7.8	8.7	6.6	6.6
26	7.3	8.2	6.5	6.5
27	6.8	7.7	6.4	6.4
28	6.4	7.2	6.3	6.3
29	6.0	6.8	6.2	6.2
30	5.7	6.4	5.9	6.1
31	5.4	6.1	5.6	6.0
32	5.1	5.8	5.3	5.9
33	4.8	5.4	5.0	5.7
34	4.5	5.2	4.8	5.4
35	4.2	4.9	4.5	5.2
36	4.0	4.6	4.3	4.9
37	3.8	4.4	4.0	4.6
38	3.5	4.2	3.8	4.4
39	3.3	3.9	3.6	4.2
40	3.1	3.7	3.4	4.0
41	2.9	3.5	3.2	3.8
42	2.7	3.3	3.0	3.6
43	2.6	3.1	2.8	3.4
44	2.4	2.9	2.7	3.2
45	2.2	2.7	2.5	3.0
46			2.3	2.8
47			2.2	2.7
48			2.0	2.5
49				2.4
50				2.2
51				2.1

Zentralballast: (S) Standard 15.3 t, (O) Option 19.2 t

Heckballast:

Option

29.3 t

32.3 t

TLT 13669693 0 V11. Oben angeführte Traglastwerte sind nur zur Information. Für Ihren aktuellen Hub verwenden Sie bitte die Traglastwerte aus dem Traglasttabellenbuch bzw. empfehlen wir Ihnen den Hub im Crane Planner 2.0 zu planen.

Traglasten mit feststehendem Nadelausleger

Traglasten in [t] mit 44 m Hauptausleger

	Nadellänge 11 m		Nadellänge 20 m	
	(S)	(O)	(S)	(O)
8				
9	15.1	15.1		
10	14.7	14.7		
11	14.3	14.3		
12	13.8	13.8	8.5	8.5
13	13.5	13.5	8.3	8.3
14	13.2	13.2	8.1	8.1
15	12.8	12.8	7.9	7.9
16	12.5	12.5	7.7	7.7
17	12.2	12.2	7.6	7.6
18	12.0	12.0	7.4	7.4
19	11.2	11.6	7.2	7.2
20	10.4	11.3	7.0	7.0
21	9.8	10.9	6.9	6.9
22	9.2	10.3	6.8	6.8
23	8.6	9.6	6.6	6.6
24	8.0	9.0	6.5	6.5
25	7.5	8.4	6.4	6.4
26	7.0	7.9	6.3	6.3
27	6.6	7.4	6.2	6.2
28	6.2	7.0	6.2	6.2
29	5.8	6.6	6.0	6.1
30	5.5	6.2	5.6	6.0
31	5.1	5.8	5.4	5.8
32	4.8	5.5	5.1	5.7
33	4.5	5.2	4.8	5.4
34	4.3	4.9	4.5	5.2
35	4.0	4.6	4.3	4.9
36	3.7	4.4	4.0	4.6
37	3.5	4.1	3.8	4.4
38	3.3	3.9	3.6	4.2
39	3.0	3.6	3.3	3.9
40	2.8	3.4	3.1	3.7
41	2.6	3.2	2.9	3.5
42	2.4	3.0	2.7	3.3
43	2.3	2.8	2.6	3.1
44	2.1	2.6	2.4	2.9
45		2.5	2.2	2.7
46		2.3	2.0	2.6
47		2.1	2.0	2.4
48				2.2
49				2.1
50				
51				

Traglasten in [t] mit 50 m Hauptausleger

	Nadellänge 11 m
	(O)
8	
9	14.0
10	13.8
11	13.5
12	13.0
13	12.5
14	12.1
15	11.8
16	11.3
17	10.9
18	10.6
19	10.3
20	10.1
21	9.8
22	9.5
23	9.1
24	8.5
25	8.1
26	7.6
27	7.2
28	6.7
29	6.3
30	6.0
31	5.6
32	5.3
33	5.0
34	4.7
35	4.4
36	4.1
37	3.8
38	3.6
39	3.4
40	3.2
41	2.9
42	2.7
43	2.5
44	2.4
45	2.2
46	2.0
47	
48	
49	
50	
51	

Zentralballast: (S) Standard 15.3 t, (O) Option 19.2 t

Heckballast:

Option

29.3 t

32.3 t

TLT 13669693 0 V11. Oben angeführte Traglastwerte sind nur zur Information. Für Ihren aktuellen Hub verwenden Sie bitte die Traglastwerte aus dem Traglasttabellenbuch bzw. empfehlen wir Ihnen den Hub im Crane Planner 2.0 zu planen.



Datenblatt herunterladen



Bitte kontaktieren Sie uns.

Liebherr-Werk Nenzing GmbH · Dr. Hans Liebherr Str. 1 · 6710 Nenzing, Austria
Phone +43 50809 41-473 · crawler.crane@liebherr.com · www.liebherr.com
facebook.com/LiebherrConstruction