

# Инструкция за експлоатация

Хладилник

Прочетете инструкцията за експлоатация преди пускане в експлоатация

страница 54

BG

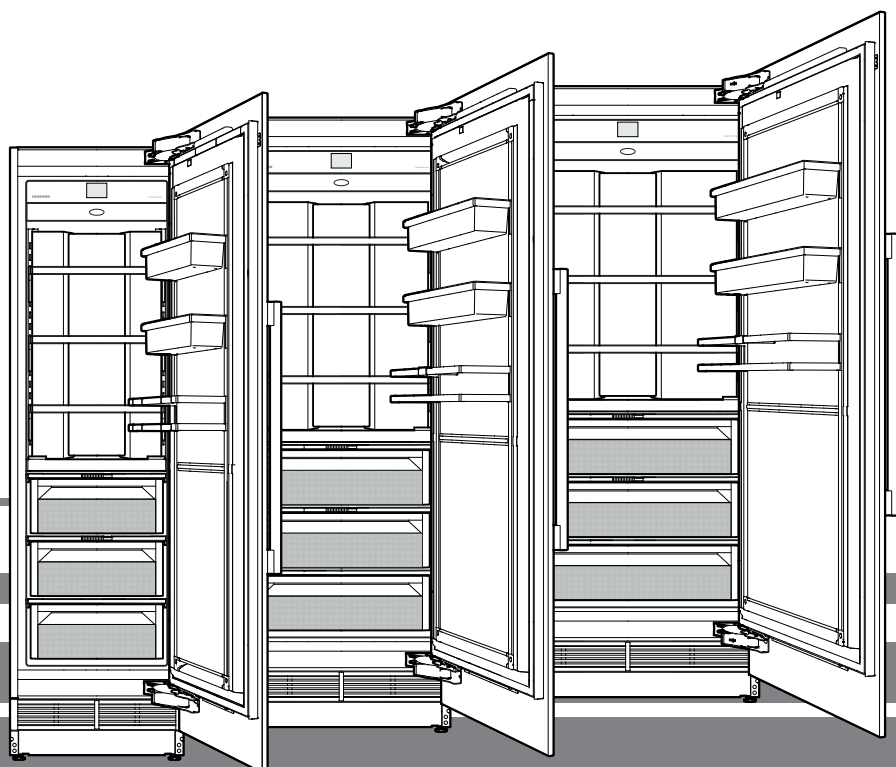

**7085 972-01**

EKB 92 / EKB 94 / EKB 96 / ERB.. 96.. / ERB.. 97.. / ERB.. 99..

**LIEBHERR**

## Указания за безопасност и предупреждения

- **ПРЕДУПРЕЖДЕНИЕ:** не запушвайте вентилационните отвори в корпуса на уреда или в корпуса за монтиране.
- **ПРЕДУПРЕЖДЕНИЕ:** не използвайте механични приспособления или други средства, различни от препоръчаните от производителя, за да ускорите размразяването.
- **ПРЕДУПРЕЖДЕНИЕ:** не увреждайте тръбите на хладилен контур.
- **ПРЕДУПРЕЖДЕНИЕ:** захранващият кабел трябва да се пази от увреждане при инсталирането на уреда.
- **ПРЕДУПРЕЖДЕНИЕ:** от задната страна на уреда не трябва да се разполагат и използват контакти/разклонители с няколко гнезда, както и други електронни устройства (като например халогенни трансформатори).
- **ПРЕДУПРЕЖДЕНИЕ:** опасност от нараняване вследствие на електрически удар! Под капак има токопроводящи части. Вътрешното LED осветление трябва да бъде заменено или ремонтирано само от службата за обслужване на клиенти или обучен специализиран персонал.
- **ПРЕДУПРЕЖДЕНИЕ:** уверете се, че тръбопроводите на хладилния контур не е повреден.
- **ПРЕДУПРЕЖДЕНИЕ:** не се допуска използването на каквито и да било електрически уреди във вътрешността на уреда.
- За да бъдат избегнати физически наранявания и материални щети уредът трябва да се разопакова и разположи от 4 лица.
- При констатиране на повреди по уреда незабавно се обърнете към доставчика още преди да го включите.
- За осигуряване безопасна експлоатация на уреда трябва стриктно да се спазват указанията за монтаж и включване, посочени в инструкцията за експлоатация.
- При повреда изключете захранването на уреда от електрическата мрежа. Извадете щепсела на захранването от контакта и задействайте предпазителя съответно развъртете бушона.
- При изключване захранването на уреда от мрежата не дърпайте кабела, а извадете внимателно щепсела.
- Ремонти или работи по уреда да се извършват само от сервизен персонал, в противен случай за потребителя може да възникне значителна опасност. Същото важи за подмяната на кабела на захранването.
- Не се допуска работа с открити източници на пламък или искри във вътрешността на уреда. При превозване или почистване на уреда внимавайте да не повредите хладилния контур. При възникване на повреда, в никакъв случай не доближавайте уреда с открит източник на искра; проветрете добре помещението.
- Не стъпвайте и не се опирайте на цокъла, чекмеджетата, вратите и др.
- Този уред може да се използва от деца на възраст 8 и повече години и от хора с намалени физически, сензорни или ментални възможности или такива с липса на опит и знания, само ако те бъдат наблюдавани или запознати с безопасната употреба на уреда и разбират опасностите, които могат да възникнат в тази връзка. Децата не бива да играят с уреда. Почистването и поддръжката от потребителя не бива да се провежда от деца без наблюдение. Деца между 3-8 години могат да използват уреда.
- Избягвайте продължителен контакт на кожата със студени повърхности или охладени/замразени стоки. Това може да доведе до болки, скованост или измръзване. При продължителен контакт с кожата предвидете защитни мерки, например използвайте ръкавици.
- Не употребявайте продукти с изтекъл срок на годност. Същите могат да причинят хранително отравяне.
- Не съхранявайте в уреда експлозивни вещества, като например аерозолни опаковки със запалим пропелант.
- Не съхранявайте в уреда експлозивни вещества или флакони със запалителни аерозоли като например пропан, бутан, пентан и др. Електрическите компоненти на уреда могат да предизвикат възпламеняване на евентуално изтичащите газове. Аерозолните опаковки ще разпознаете по отпечатаната на тях информация за съдържанието или по символа, изобразяващ пламъци.
- Не съхранявайте ключовете на уреди, които се заключват, в близост до уреда и в обсега на деца.
- Уредът е предвиден за употреба в затворени помещения. Не довеждайте в експлоатация уреда на открито или в участъци с влага или пръскаща вода.
- LED осветлението в уреда служи за осветяване на вътрешността му. Не е подходяща за осветление на помещения.

## Съдържание

Указания за безопасност и предупреждения.....	54
Указание за извозване на отпадъци.....	55
Климатичен клас.....	55
База данни EPREL.....	55
Област на приложение на уреда.....	56
Описание на уреда.....	56
Панел за управление.....	57
Бърз достъп до информация.....	57
Включване на уреда.....	57
Смяна на езика и температурната единица.....	57
Главно меню.....	58
Настройка на температурата в хладилната част.....	58
Промяна на температурата в BioFresh-Plus частта.....	59
SuperCool.....	59
PartyMode.....	60
HolidayMode.....	60
SabbathMode.....	61
Изключване на уреда.....	61
Съобщение за извършване на поддръжка.....	62
Потвърждение на техническата поддръжка.....	62
Меню Setup.....	63
SmartDeviceBox (не е приложено във всички държави) ..	65
Описание на дисплея на SmartDevice.....	65
Алармени съобщения.....	66
Вътрешно осветление.....	66
Оборудване.....	67
Диспенсър за вода.....	67
BioFresh част.....	68
BioFresh-Plus част.....	68
Почистване.....	69
Меню за поддръжка.....	70
Поддръжка.....	71
Допълнителни функции.....	74
Спестяване на електроенергия.....	78
Повреда.....	78
Изваждане от употреба.....	78

### **ОПАСНОСТ!**

Показва наличие на непосредствена опасна ситуация, която ще доведе до смърт или тежки наранявания, ако не бъде избегната.

### **ПРЕДУПРЕЖДЕНИЕ!**

Показва наличие на опасна ситуация, която може да доведе до смърт или тежки наранявания, ако не бъде избегната.

### **ВНИМАНИЕ!**

Показва наличие на потенциално опасна ситуация, която може да доведе до леки или средни наранявания, ако не бъде избегната.

### **ВАЖНО**

Тук ще намерите информация, която е важна за безпроблемното инсталиране и използване на уреда.

## Указание за извозване на отпадъци

Уредът съдържа качествени материали и трябва да бъде изхвърлен отделно от несортираните битови отпадъци. Извозването на отпадъци от излезли от употреба уреди трябва да бъде направено професионално и по подходящ начин, съобразно действащите местни предписания и закони.

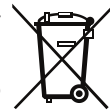

При извозването на излезлия от употреба уред не трябва да се поврежда неговият хладилен контур, за да не се предизвика неконтролируемо изпускане на съдържащите се в него хладилни агенти (данни на фирмената табелка) и масло.

- Извадете уреда от експлоатация.
- Извадете щепсела.
- Отделете захранващия кабел.

### **ПРЕДУПРЕЖДЕНИЕ**

Опасност от задушаване с опаковъчните материали и фолия! Не оставяйте децата да играят с опаковъчния материал! Предайте опаковъчния материал на официален събирателен пункт.

## Климатичен клас

Климатичният клас указва при каква температура на помещението трябва да се използва уреда, за да се достигне пълния охлаждащ капацитет.

Климатичният клас е отпечатан на фирмената табелка.

Мястото на фирмената табелка може да се види в глава **Описание на уреда**.

**Климатичен клас**    **Температура на помещението**

SN	+10 °C до +32 °C
N	+16 °C до +32 °C
ST	+16 °C до +38 °C
T	+16 °C до +43 °C
SN-ST	+10 °C до +38 °C
SN-T	+10 °C до +43 °C

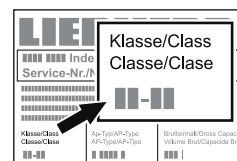

**Не въвеждайте в експлоатация уреда при температура на помещението различна от предписаната!**

## База данни EPREL

От 1 март 2021 г. информацията относно енергийния етикет и изискванията за екопроектиране могат да бъдат намерени в европейската продуктова база данни (EPREL). Чрез следната връзка <https://eprel.ec.europa.eu/> можете да достигнете до продуктовата база данни. Тук ще бъдете подканени да въведете идентификатор на модела. Идентификатора на модела ще откриете на идентификационната табелка.

### **ВАЖНО**

Всички типове и модели подлежат на непрекъснато подобрене. Производителят се запазва правото да прави промени във формата, оборудването и технологията.

## Символи върху уреда:

	Символът може да се намира върху компресора. Той се отнася до маслото в компресора и указва следната опасност: Може да бъде смъртоносно при поглъщане или попадане в дихателните пътища. Това указание е от значение само за рециклирането. При нормална експлоатация не съществува никаква опасност.
	Символът се намира върху компресора и указва опасност от пожароопасни вещества. Не отстранявайте стикера.
	Този или подобен стикер може да се намира от задната страна на уреда. Той указва, че във вратата и/или корпуса има вакуумни изолационни панели (VIP) или перлитни панели. Това указание е от значение само за рециклирането. Не отстранявайте стикера.

## Област на приложение на уреда

Уредът е изключително подходящ за охлаждане на храни в домашни или близки до домашните условия. В това число спадат например използването

- в кухни за персонала, в пансиони,
- от гости във вили, хотели, мотели и други квартири,
- при кетъринг или подобни услуги в търговията на едро.

Използвайте уреда най-вече в домашни условия. Всякакъв друг вид приложения са недопустими. Уредът не е подходящ за складиране и охлаждане на медикаменти, кръвна плазма, лабораторни препарати или такива вещества и продукти, подобни на тези от Директивата за медицински продукти 2007/47/ЕО. При неправилна употреба на уреда може да стигне до увреждане на складираната стока или до нейното разваляне. В по-широк смисъл уредът не е подходящ за използване в участъци, застрашени от експлозия.

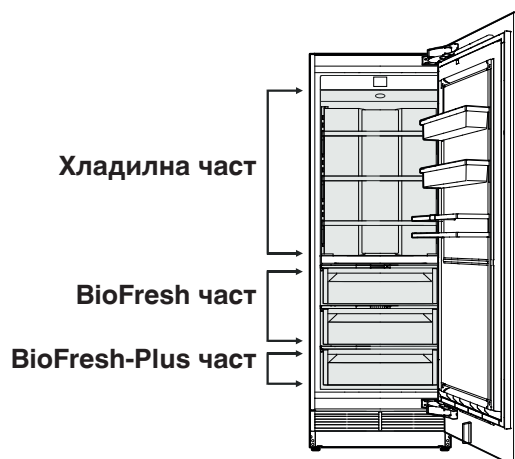

## Описание на уреда

EKB 9271 / ERB.. 96..

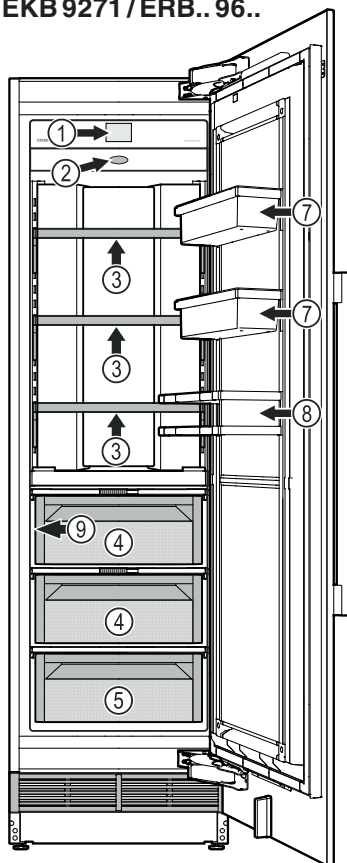

EKB 9471 / ERB.. 97..

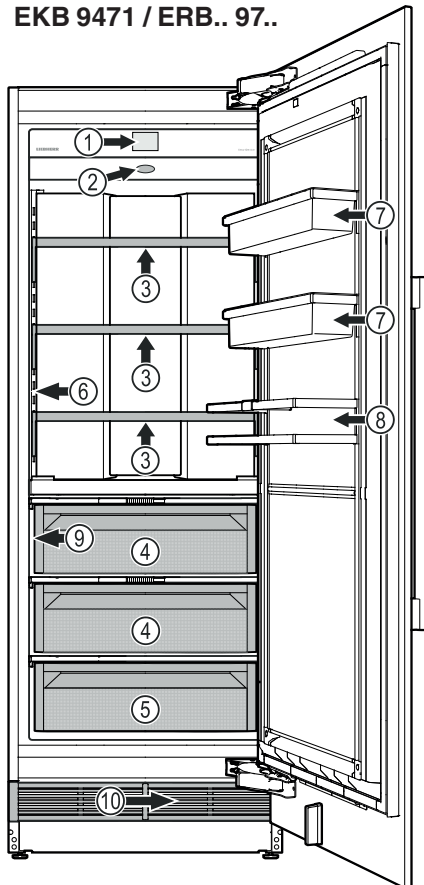

EKB 9671 / ERB.. 99..

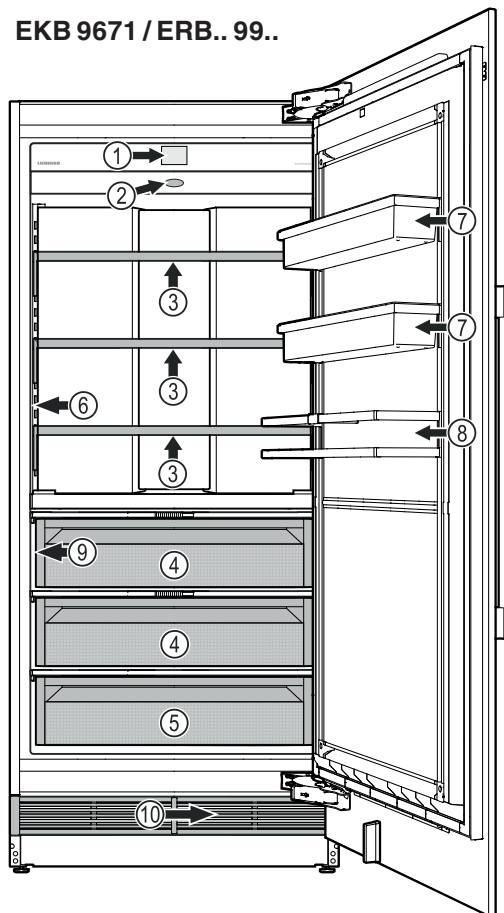

- |  |   |
|--|---|
| <ul style="list-style-type: none"> <li>(1) Панел за управление</li> <li>(2) Въздушен филтър</li> <li>(3) Подвижни рафтове (макс. 20 kg)</li> <li>(4) Чекмеджета BioFresh. Температура при бл. 0 °C. За съхранение на сухи или опаковани хранителни продукти при ниска влажност на въздуха, за съхранение на неопаковани хранителни продукти с високо съдържание на влага при висока влажност.</li> </ul> | <ul style="list-style-type: none"> <li>(5) Чекмедже BioFresh-Plus. За съхранение на сухи или опаковани хранителни продукти при 0 °C, на морски дарове при -2 °C.</li> <li>(6) Диспенсър за вода</li> <li>(7) Подвижен рафт за врата</li> <li>(8) Рафт за бутилки</li> <li>(9) Фирмена табелка (зад чекмеджето от лявата страна)</li> <li>(10) Воден филтър (зад вентилационната решетка)</li> </ul> |
|--|---|

## Панел за управление

Три различни действия за използване на панела за управление.

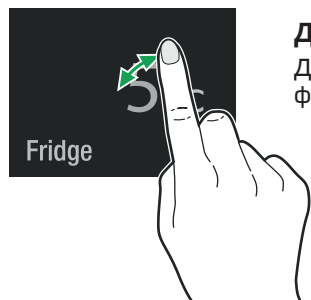

### Докоснете

Докоснете, за да активирате функциите.

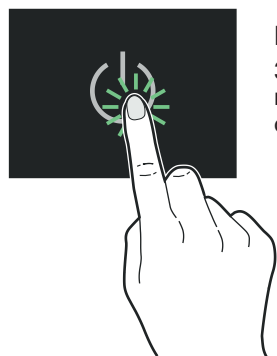

### Натиснете

За активиране на функциите натискайте в продължение на около 2 секунди.

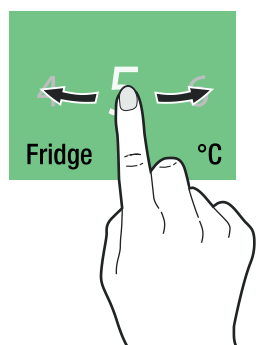

### Избутайте

Надясно или наляво, за да навигирате в менюто или да търсите стойности.

## Бърз достъп до информация

(само за модели с обозначение ERB.. ....)



## Включване на уреда

Докоснете

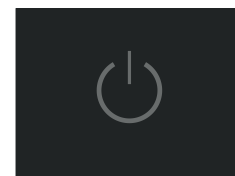

Избутайте към езика и докоснете

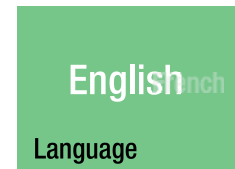

### Налични езици:

- немски
- португалски (Бразилия)
- френски
- испански
- италиански
- английски (Великобритания)
- английски (САЩ)
- китайски
- руски

Избутайте на върху желаната температурна единица и докоснете

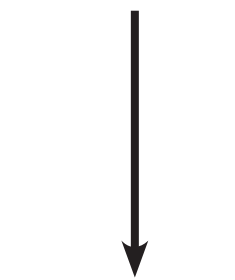

Докоснете за потвърждаване или избутайте надясно, за да промените отново предишните настройки.

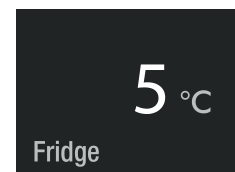
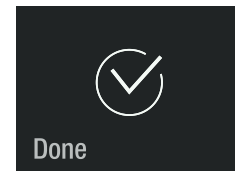
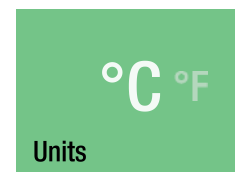

## Смяна на езика и температурната единица

За смяна в бъдеще на езика и температурната единица уредът трябва да бъде включен и изключен (настройките на клиента не се изтриват).

## Главно меню

Навигирайте в главното меню. На разположение са следващите функции.

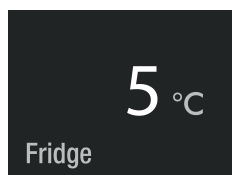

Температурният индикатор в хладилното отделение и настройка на температурата.

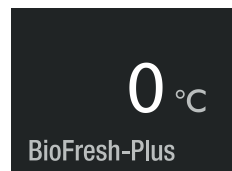

Температурният индикатор и настройка на температурата на BioFresh-Plus частта.

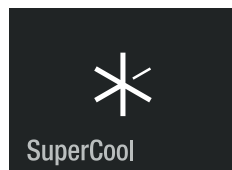

За максимално охлаждане с ограничение навремето и автоматично връщане в нормален режим на работа.

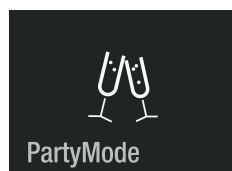

За продължително максимално охлаждане.

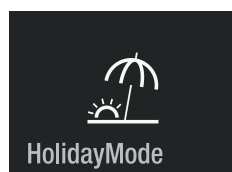

Уредът превключи в енергоспестяващ режим на работа, температурата в хладилната част се повишава на 15 °C.

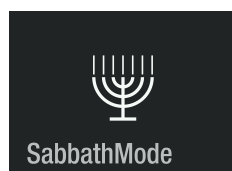

Режим на работа на уреда за Шабат и празнични дни. Съответства на сертифициране STAR-K Kosher.

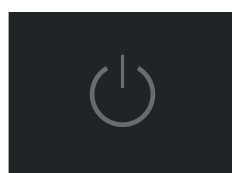

Включване и изключване на уреда.

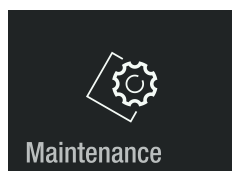

Описва смяната на филтрите, почистването на диспенсъра за вода и на филтъра за прах.

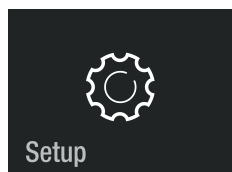

Позволява настройката на яркостта на екрана и съдържа информацията за уреда (сервизен номер, име на модела, сериен номер).

## Настройка на температурата в хладилната част

Стандартната настройка е 3 °C.

Докоснете

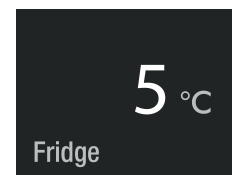

Избутайте на желаната зададена температура и докоснете.

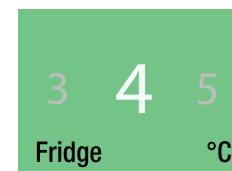

Мигащото число долу вдясно показва актуалната вътрешна температура. То изгасва при достигане на зададената температура.

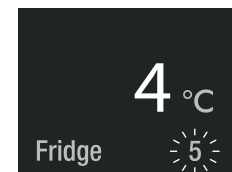

Затворете вратата на уреда.

Индикация, когато вратата бъде отворена отново.



Температурният индикатор на хладилната част мига, когато действителната вътрешна температура се отклонява от зададената температура. Тя предства да мига, когато зададена температура е достигната.

Температурата може да бъде настроена между 2 °C и 7 °C.

## Промяна на температурата в BioFresh-Plus частта

Стандартната настройка е 0 °C.



## SuperCool

Активирайте SuperCool, когато е необходимо да се охладят бързо големи количества хранителни продукти. Настроената температура е 2 °C.

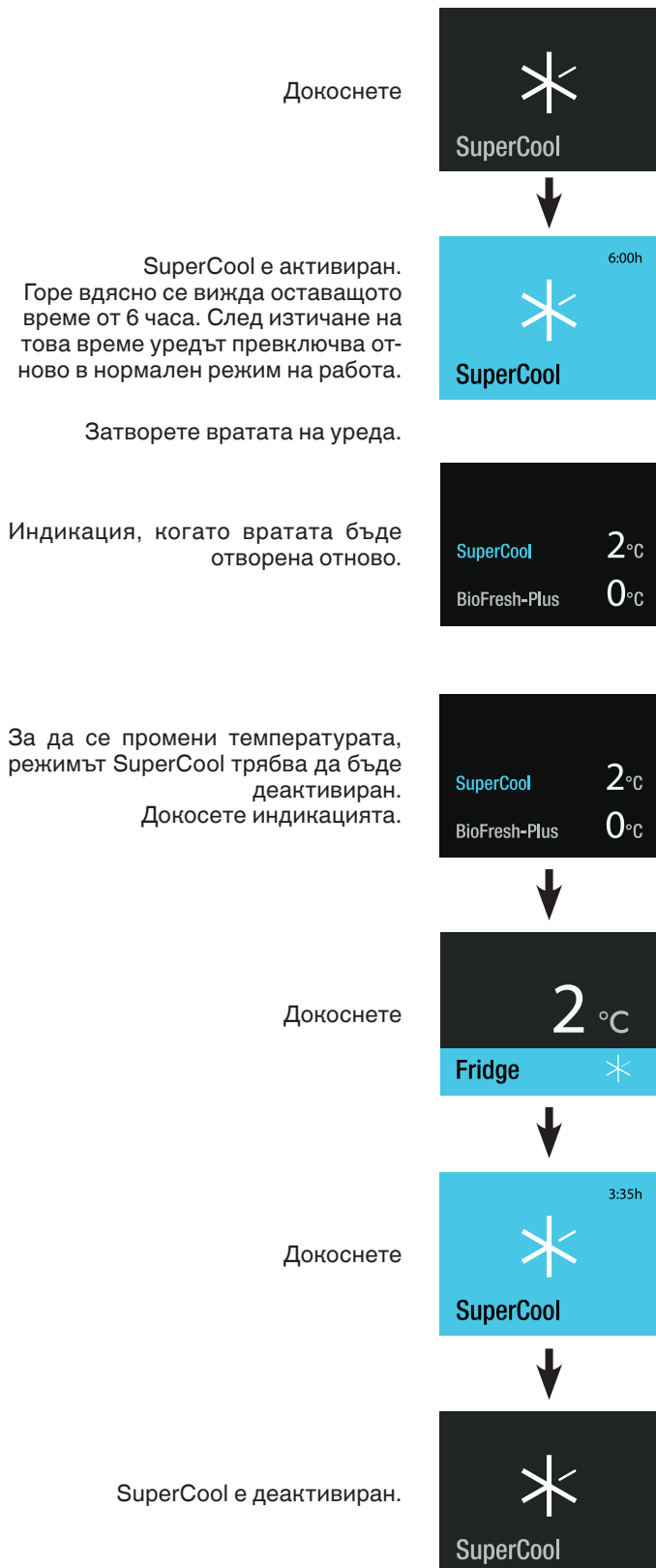

## PartyMode

Когато е необходимо голямо количество студена храна или напитки: поставете храната и напитките един ден предварително в уреда и активирайте PartyMode.

Докоснете

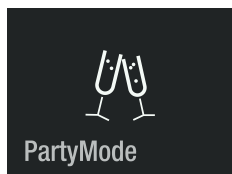

Режим PartyMode е активиран. Трябва да бъде деактивиран ръчно. Затворете вратата на уреда.



Индикация, когато вратата бъде отворена отново. Температурният индикатор на хладилната част мига.

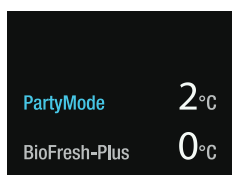

За да се промени температурата, режимът PartyMode трябва да бъде деактивиран. Докоснете индикацията.



Докоснете

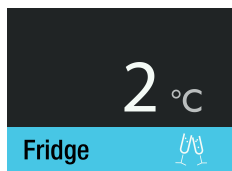

Докоснете



Виж глава **Настройка на температурата в хладилната част.**



## HolidayMode

При продължително отсъствие използвайте предварително всички хранителни продукти, които се намират в хладилника и активирайте HolidayMode. По този начин се гарантира, че и при затворена врата на уреда във вътрешността му няма да се образува не приятна миризма. (Температурата в хладилната част се повишава на 15 °C.)

Докоснете

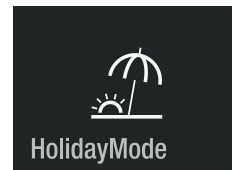

HolidayMode е активиран. Затворете вратата на уреда.

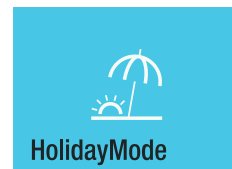

Индикация, когато вратата бъде отворена отново. На дисплея се показва актуалната температура в хладилното отделение.

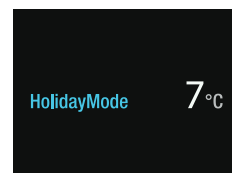

Когато HolidayMode трябва да бъде деактивиран, докоснете дисплея.

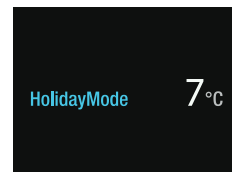

Докоснете

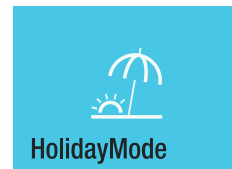

HolidayMode е деактивиран.

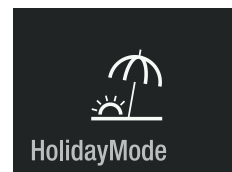



## SabbathMode

Когато е активен SabbathMode, някои от функциите на електрониката са изключени, за да се постигне съответствие със сертифициране STAR-K Kosher.

- Осветлението остава изключено.
- Охлаждащият вентилатор остава в актуалното си състояние: когато е включен, остава включен, когато е изключен, остава изключен.
- Няма аларма за отворена врата.
- Няма аларма за температурата.
- Циклите за размразяване не зависят от броя и продължителността отварянията на вратата.
- След спиране на тока уредът в връща в режима SabbathMode.

Докоснете



Натискайте бутона в продължение на около 2 секунди, за да активирате режима SabbathMode или докоснете за кратко, за да се върнете нормален режим на работа.

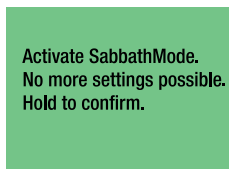

SabbathMode е активиран. SabbathMode се изключва след 120 часа автоматично. За да бъде деактивиран по рано режимът SabbathMode, натиснете отново.



SabbathMode е деактивиран.

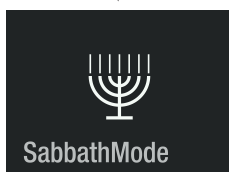

## Изключване на уреда

Докоснете

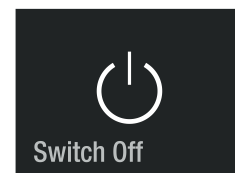

Натискайте бутона в продължение на около 2 секунди, за да изключите уреда или докоснете за кратко, за да се върнете нормален режим на работа.



Уредът е изключен.

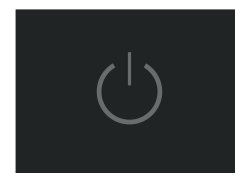

## Съобщение за извършване на поддръжка

Периодично по време на експлоатацията на уреда се чува предупредително съобщение за извършване на поддръжка (6 месеца). Филтрите трябва бъдат сменени. Диспенсърът за вода (ако има) трябва да бъде промит. Филтърът за прах трябва да бъде почистван.

Докоснете

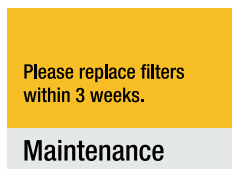

или

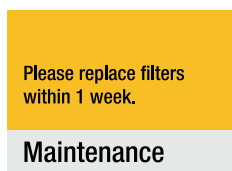

или



Докоснете

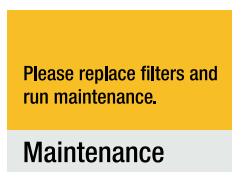

Затворете вратата на уреда.



Индикация, когато вратата на уреда бъде отворена отново.

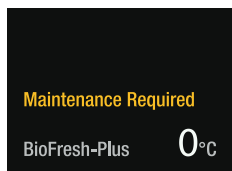

Купете водния и въздушния филтър от търговски представител и изпълнете дейностите за техническа поддръжка.

## Потвърждение на техническата поддръжка

Докоснете

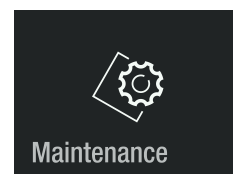

Докоснете

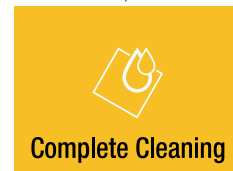

Сменете водния и въздушния филтър, както е описано в глава **Поддръжка**. След това натиснете за около 2 секунди, за да продължите.

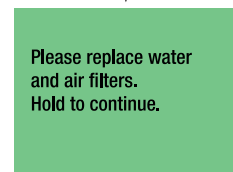

Промийте диспенсера за вода (ако има), както е описано в глава **Поддръжка**. След това натискайте в продължение на около 2 секунди, за да продължите.

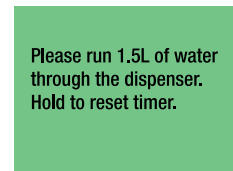

Почистете филтъра за прах, както е описано в глава **Поддръжка**. След това натиснете за около 2 секунди, за да продължите.

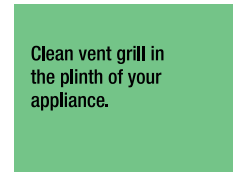

Избутайте надясно.

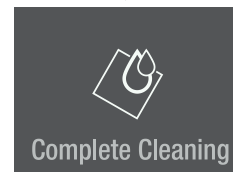

Докоснете, за да преустановите техническата поддръжка.

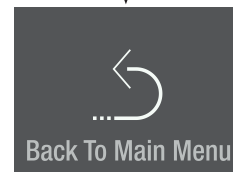

## Меню Setup

Съдържа настройката на яркостта на дисплея, език, единици, активирането на SmartDeviceBox и информацията за уреда.

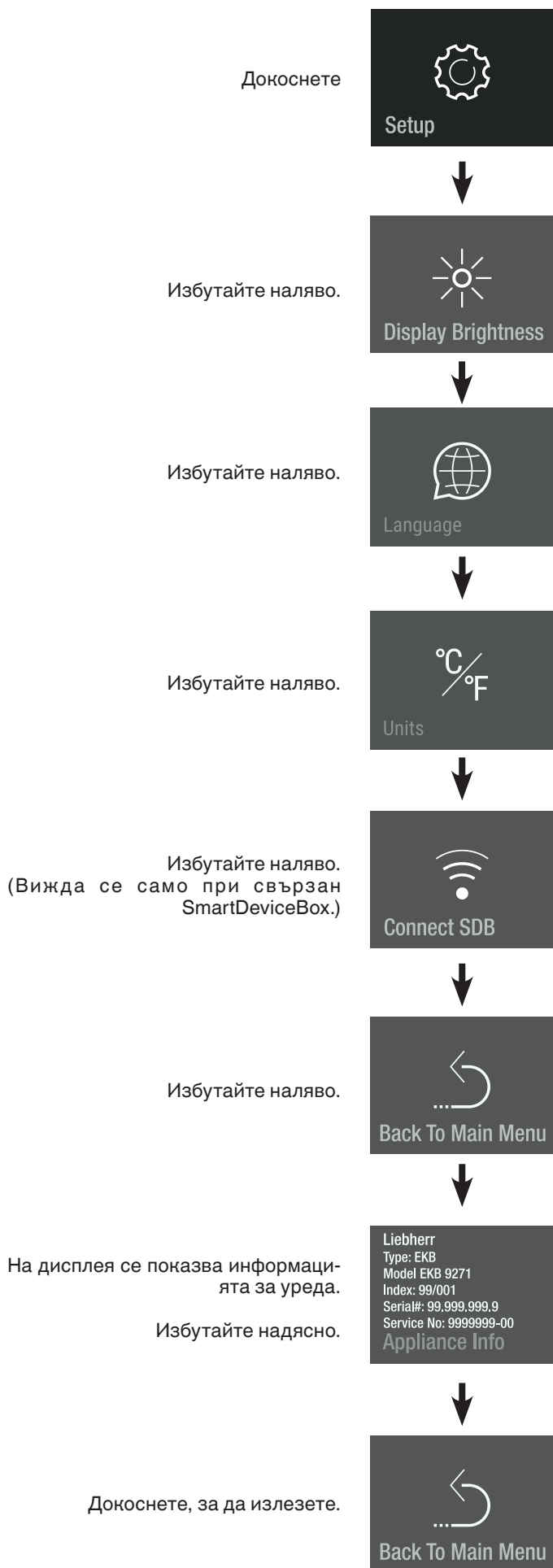

## Яркост на дисплея

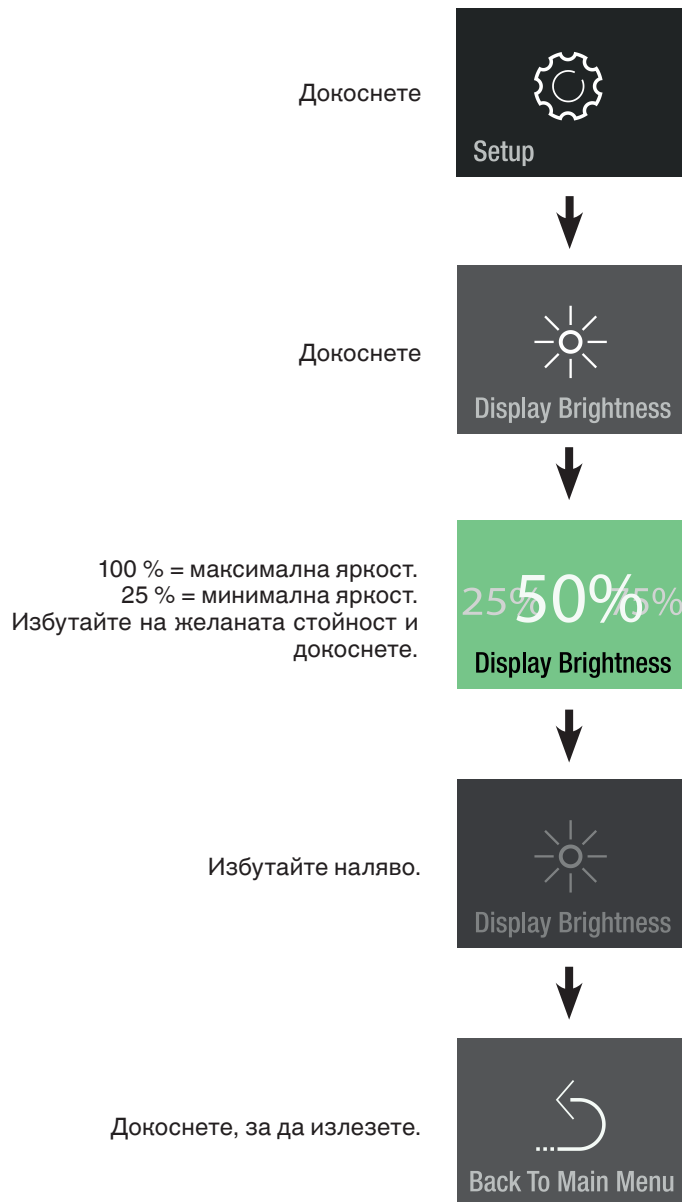

## език

Докоснете

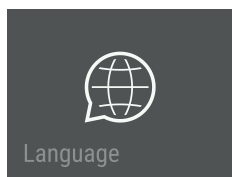

Избутайте към езика и докоснете

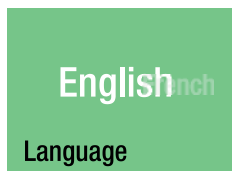

### Налични езици:

- немски
- португалски (Бразилия)
- френски
- испански
- италиански
- английски (Великобритания)
- английски (САЩ)
- китайски
- руски

Избутайте два пъти наляво.

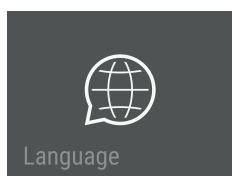

Докоснете, за да излезете.

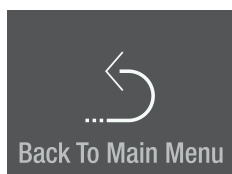

## единици

Докоснете

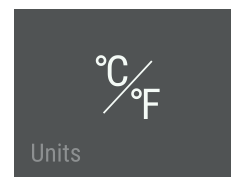

Избутайте на върху желаната температурна единица и докоснете

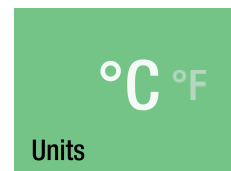

Избутайте наляво.

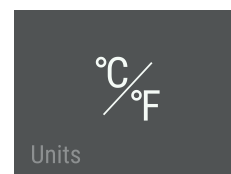

Докоснете, за да излезете.

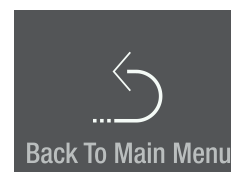

## SmartDeviceBox (не е приложено във всички държави)

Уредът е подготвен за интеграция в Smart Home система и за разширени услуги.

Още информация за наличието и предварителните изисквания и отделните възможности могат да бъдат намерени на уеб страницата [smartdevice.liebherr.com](http://smartdevice.liebherr.com).

Свалете приложението "SmartDevice" на мобилното крайно устройство.

Стартирайте приложението от мобилното крайно устройство и следвайте указанията.

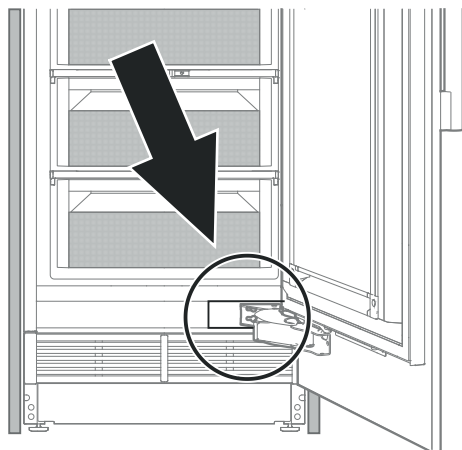

Функциите SmartDevice не се предоставят във всички държави.

## Описание на дисплея на SmartDevice

SmartDeviceBox е свързан.

Hold to configure now.

SDB Inserted

Индикация за стартиране на WLAN връзка.



Connect SDB

Символът мига.

Връзката с WLAN се изгражда.



SDB Connecting

Показват се данните за регистриране на рутър.

Router\_0123456789  
01234567890123456

Connecting to:

Уредът е свързан с WLAN.



SDB Connected

RESET на връзката.

Reset SDB connection?  
Hold to reset.

Това съобщение информира за проблеми с рутъра или с Интернет.



No Connection

## Алармени съобщения

### Аларма за отворена врата

Вратата на уреда е била отворена по-дълго от 180 секунди.

**Действие**  
Затворете вратата на уреда.

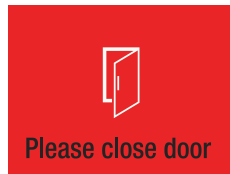

### Аларма за грешки в електрониката

Грешка в електрониката.

Докоснете



**Действие**  
Свържете се с службата за обслужване на клиенти и посочете показвания код за грешка.

Докоснете



Докоснете

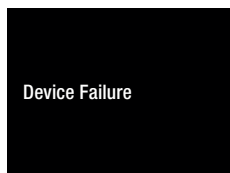

Натискайте в предложението около 2 секунди, за да прочетете отново кода за грешка.



### Грешка при свързване

Докоснете



**Действие**  
Свържете се с службата за обслужване на клиенти и посочете показвания код за грешка.

Докоснете



Връзката е деактивирана. Не се налага да се преместват охлаждащите продукти.

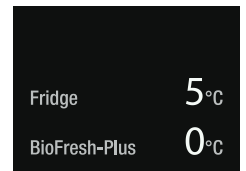

В менюто грешка при свързване продължава да се показва като грешка до отстраняването ѝ от службата за обслужване на клиенти.

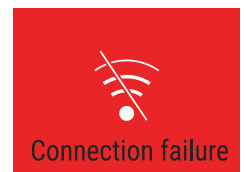

### Вътрешно осветление

Вътрешното осветление се намира отляво и отдясно в хладилното отделение и горе в BioFresh частта. То се включва, когато се отвори вратата на уреда.

**Интензитетът на светлината на LED осветлението отговаря на лазерен клас 1/1M.**

#### ВАЖНО

Капакът на осветлението може да бъде преместен от службата за обслужване на клиенти.



**ВНИМАНИЕ!**

Очите могат да бъдат увредени по този начин.

Ако капакът се отстрани, не гледайте с оптични лещи директно към осветлението в непосредствена близост.

Осветление	
Клас на енергийна ефективност <sup>1</sup>	Светлинен източник
Този продукт съдържа светлинен източник с клас на енергийна ефективност G	LED
<sup>1</sup> Уредът може да съдържа светлинни източници с различни класове на енергийна ефективност. Посочена е най-ниската енергийна ефективност.	

## Оборудване

Подредете рафтовете и тези на вратата в зависимост от потребностите.



**Опасност от наранявания и повреди.**

**Не се опитвайте да премествате рафт, върху който име хранителни продукти.**

**Премествайте само празни рафтове.**

### Преместване на рафтовете

#### Изваждане

Повдигнете рафта и го извадете.

#### Поставяне

Поставете скобата на рафта на желаната височина в отворите на фиксиращата планка и натиснете надолу.

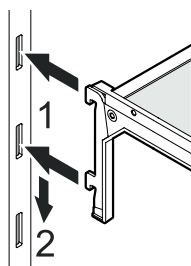
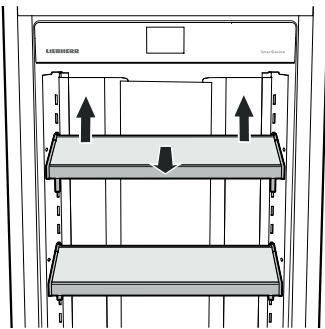

### Преместване на рафт за врата

#### Изваждане

Повдигнете рафта за врата и го извадете.

#### Поставяне

Поставете скобата на рафта за врата на желаната височина в отворите на фиксиращата планка и натиснете надолу.

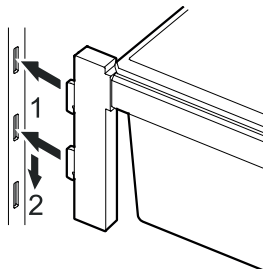
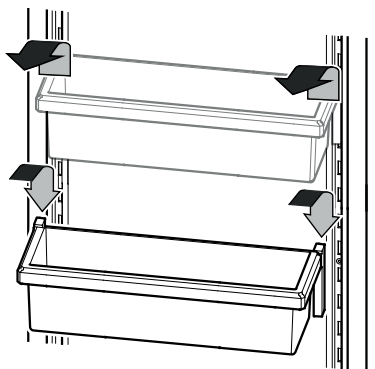

## Поставка за бутилки

Бутилките могат да бъдат защитени от падане при отваряне и затваряне на врата.

Избутайте поставката за бутилки в желаното положение.

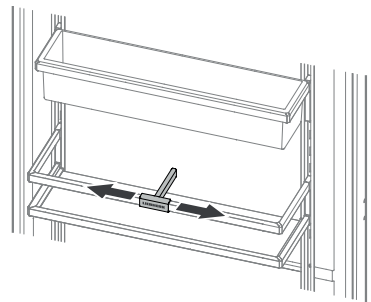

### Рафт за бутилки

Рафтът над чекмедже BioFresh може да се използва за съхранение в хоризонтално положение на бутилки.

Свалете стъклената плоча.

#### ВАЖНО

При съхранението на високи бутилки (по-големи от 230 mm) рафтът за бутилки трябва да бъде преместен в по-високо положение, за да бъдат избегнати колизии.

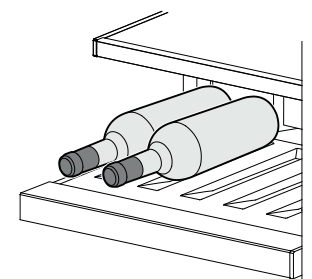
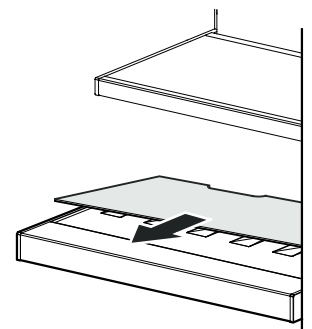

## Диспенсър за вода

(само модели ЕКВ 9471 / ЕРВ.. 97.., ЕКВ 9671 / ЕРВ.. 99..)

Притиснете чаша към долната част на диспенсъра. Горната част придвижва и водата потича в чашата.

(макс. време за задействане 2 минути → време на изчакване преди повторно използване 4 минути)

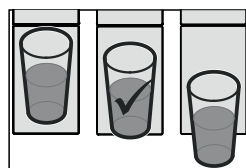
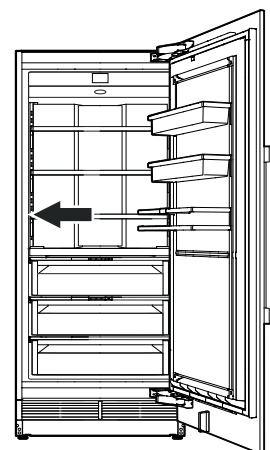
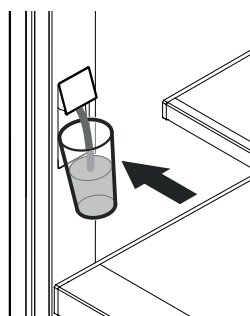

#### Указание

Температурата на водата зависи от настройката на уреда и температурата на притока на вода.

## BioFresh част

BioFresh частта позволява до три пъти по-дълго време на съхранение на хранителните продукти в сравнение с нормалното охлаждане.

Постоянната температура малко над 0 °C и регулируемата влажност на въздуха предлагат оптимални условия за съхранение за различни хранителни продукти.

Отделението BioFresh изпълнява изискванията на отделение за студено съхранение по EN 62552:2021.



### Плъзгач надясно

(суха настройка)

Режим, подходящ за сухи или опаковани хранителни продукти, например млечни продукти, месо, риба, колбаси.



### Плъзгач наляво

(влажна настройка)

Режим, подходящ за съхранение на неопаковани хранителни продукти в с висока собствена влажност като салати, зеленчуци, плодове.

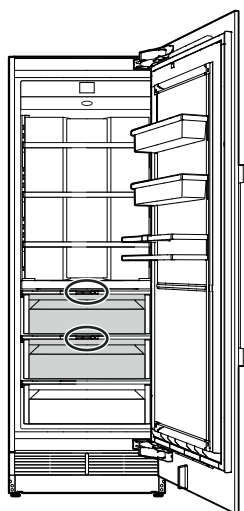

## BioFresh-Plus част

Настройте температурата на BioFresh-Plus частта в зависимост от вида на съхраняваните хранителни продукти. Виж глава "Промяна на температурата в BioFresh-Plus частта".

Настройте на 0 °C (фабрична настройка), за да съхранявате месо, колбаси или млечни продукти. Тези условия на съхранение са същите както в BioFresh частта при суха настройка.

Настройте на -2 °C, за да съхранявате месо или морски дарове. Максималното време на съхранение е 3 дни.

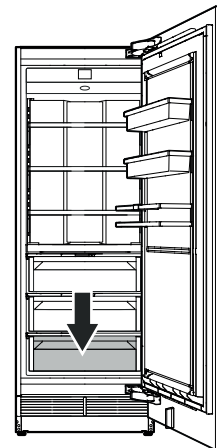

**Време на съхранение (дни)** за хранителни продукти в BioFresh частта при суха настройка или в BioFresh-Plus частта при настройка на температурата 0 °C

Птиче месо .....	до 5
Мляко (прясно) .....	до 7
Свинско, телешко, дивечово месо, колбаси, нарязани колбаси.....	до 7
Масло, сирене.....	до 30

**Време на съхранение (дни)** за хранителни продукти в BioFresh частта при влажна настройка

Пресен кромид, гъби, спанак.....	до 7
Маруля, грах .....	до 10
Аспержи, броколи, китайско зеле, къдраво зеле, алабаш, репички .....	до 14
Карфиол, копър, полска салата, радикио, салата айсберг, ендивия .....	до 21
Брюкселско зеле, целина, цикория, подправки .....	до 30
Праз, савойско зеле.....	до 60
Моркови .....	до 150
Главесто зеле, чесън.....	до 180

Малини, ягоди.....	до 5
Къпини, смокини (пресни) .....	до 7
Кайсии, боровинки, череша.....	до 14
Черен и червен касис, цариградско грозде, сливи, ревен .....	до 21
Праскови .....	до 30
Фурми (пресни) .....	до 60
Грозде, дюли .....	до 90
Киви, круши .....	до 120
Ябълки.....	до 180

## Указание

- Влажността на въздуха в отделението зависи от съдържанието на влага в съхраняваните охлаждани продукти както и от това, колко често се отваря.
- Степента на свежест и качеството на хранителните продукти са от решаващо значение за продължителността на съхранение.
- Неопакваните животински и растителни хранителни продукти трябва да се съхраняват отделно, сортирани в чекмеджетата. Ако трябва да ги съхранявате заедно поради липса на място, те трябва да бъдат опаковани! Различните видове месо не бива да имат директен контакт помежду си, задължително разделяйте с опаковка; това предотвратява преждевременно разваляне поради пренос на микроорганизми.
- В BioFresh частта не се съхраняват: твърди сирена, картофи, чувствителни на студ зеленчуци като краставици, патладжани, авокадо, неузрели домати, тиквички, всякакви чувствителни на студ тропически плодове като ананас, банани, грейпфрути, пъпеша, манго, папая и др.



## Почистване

### ⚠ ПРЕДУПРЕЖДЕНИЕ!

- За да избегнете евентуални наранявания от токов удар, извадете щепсела или изключете предпазителя преди почистване.
- За да избегнете наранявания и повреди, не използвайте почистващи уреди, работещи с пара.
- За да избегнете къси съединения, при почистване на уреда трябва да внимавате в електрическите компоненти да не попадне вода от почистването. Не използвайте твърде мокри гъби или кърпи.
- Повърхностите, които могат да влязат в контакт с храни и отточни системи, трябва да се почистват редовно!
- Промийте или почистете водната система след 5 дни без употреба, виж глава „Меню за поддръжка“.
- Извадете хранителните продукти от уреда и ги приберете на хладно място.
- Извадете рафтове и рафтовете за врата. Виж глава **Оборудване**.

- Извадете чекмеджетата BioFresh.

Изтеглете изцяло чекмеджето, повдигнете отзад и го извадете.

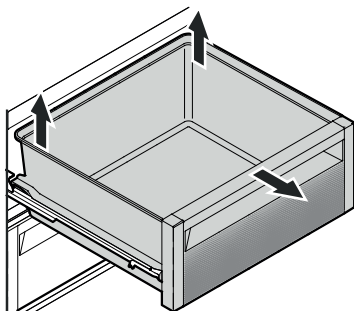

- Поставете чекмеджетата BioFresh.

Изтеглете изцяло плъзгащите шини. Поставете чекмеджето върху шините и го вкарайте докрай.

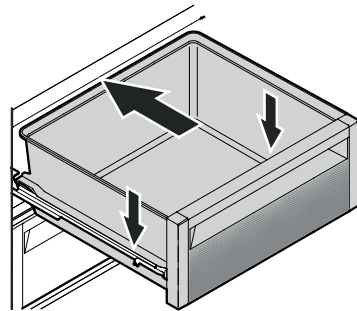

- Поставете отново всички части и върнете хранителните продукти. Виж глава **Оборудване**.
- Включете уреда.

- Почиствайте вътрешността на уреда и частите на оборудването с хладка вода и малко препарат за миене.

### ВАЖНО

Не използвайте абразивни/драскащи гъби, концентрирани почистващи препарати и в никакъв случай почистващи средства, съдържащи пясък, хлориди или киселини, респективно химически разтворители.

- Почистете плъзгащите шини само с леко навлажнена кърпа.

### ВАЖНО

В направляващите шини не бива да попада вода от почистването.

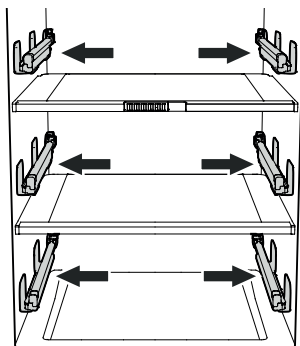

- Подсушете всичко добре с кърпа.
- Не увреждайте и не отстранявайте фирмената табелка от вътрешната страна на уреда - тя съдържа важна информация за службата за обслужване на клиенти.

## Меню за поддръжка

Техническата поддръжка може да бъде изпълнявана независимо от зададените интервали. Менюто за поддръжка включва следващите стъпки.

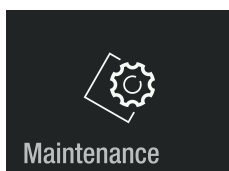

**Пълно почистване**  
За пълна поддръжка на уреда.

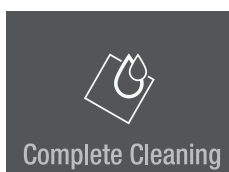

→ Please replace water and air filters. Hold to continue.

→ Please run 1.5L of water through the dispenser. Hold to reset timer.

→ Clean vent grill in the plinth of your appliance.

**Почистване на диспенсъра за вода**

За прекъсване на подаването на вода, за да се почисти изпускателя на диспенсъра за вода.



→ Please clean water dispenser. Hold to activate water dispenser.

**Нов воден филтър**

За промиване и за нулиране на интервала на поддръжка.



→ Please replace water filter. Hold To continue.

→ Please run 1.5L of water through the dispenser. Hold to reset timer.

**Нов въздушен филтър**

За нулиране на интервала за поддръжка.

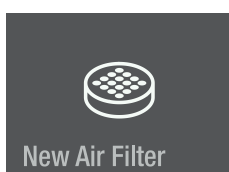

→ Please replace air filter. Hold to reset timer.

**Промиване**

За промиване на диспенсъра за вода, когато не е бил използван за продължителен период от време.

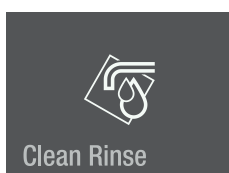

→ Please run 1.5L of water through the dispenser.

Връщане към главното меню.

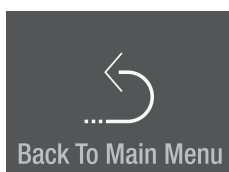

Maintenance

## Поддръжка

### Нов воден филтър

(само модели EKB 9471 / ERB.. 97.., EKB 9671 / ERB.. 99..)

Вграденият воден филтър поема отлаганията във водата и намалява хлорния вкус.

### ВАЖНО

За да бъде избегнато намаляване на дебита на водата в диспенсъра, водният филтър трябва да бъде сменян най-малко на дадените интервали за поддръжка.

При чувствително намаляване на дебита водният филтър трябва да бъде сменен и по-рано.

### Указание

При сваляне или поставяне на филтъра не се налага да се спира подаването на водата.

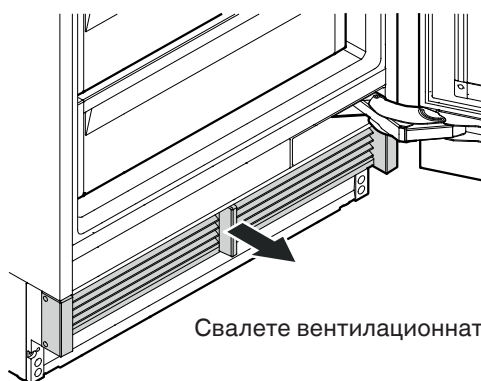

Свалете вентилационната решетка.

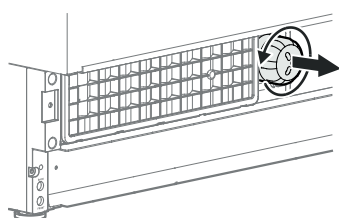

Завъртете водния филтър обратно на часовниковата стрелка и го извадете.

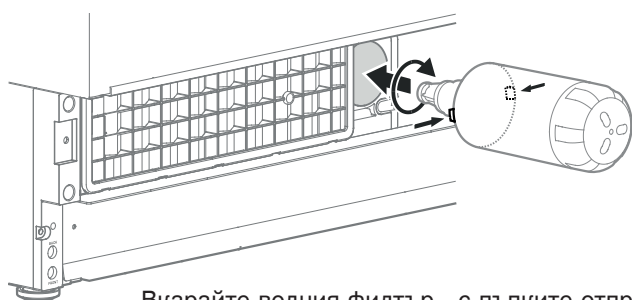

Вкарайте водния филтър - с пъпките отпред в хоризонтално положение - до упора и завъртете по часовниковата стрелка, така че да се фиксира.

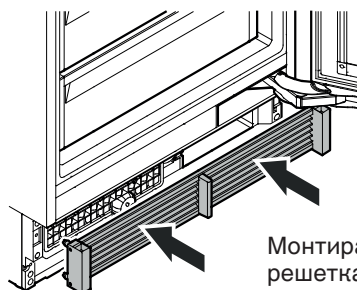

Монтирайте вентилационната решетка.

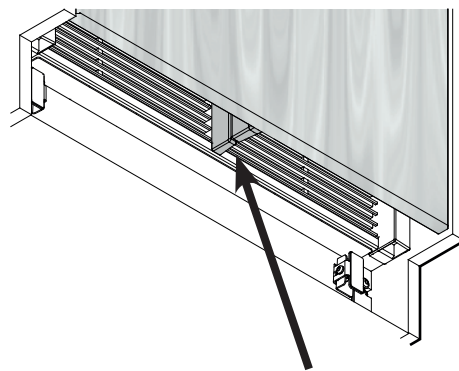

Проверете, дали между въздухоразделителя на уреда и въздухоразделителя на вратата няма луфт.

### ВАЖНО

При неправилен монтаж на вентилационната решетка се образува луфт.

Докоснете



Натискайте в продължение на около 2 секунди



Натискайте в продължение на около 2 секунди

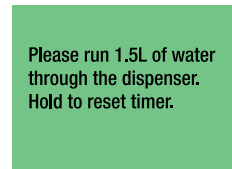

Промийте диспенсъра с около 1,5 l вода и я изхвърлете.

Периодът за смяна на водния филтър се нулира.

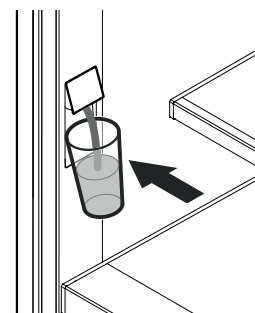

Избутайте три пъти наляво.



Докоснете, за да излезете от менюто.

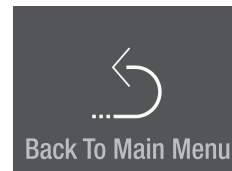

## Почистване на диспенсъра

(само модели EKB 9471 / ERB.. 97.., EKB 9671 / ERB.. 99..)

Отворът на диспенсъра и зоната около него могат да бъдат почиствани, без уредът да бъде изключван от електрическата мрежа.

Докоснете



Съобщение

Please clean water dispenser.  
Hold to activate water dispenser.

Подаването на вода сега е прекъснато.

- Натиснете навътре долната част на диспенсъра, така че да излезе горната част.
- Почистете изпускателя за вода и зоната около него.
- Пуснете долната част на диспенсъра.

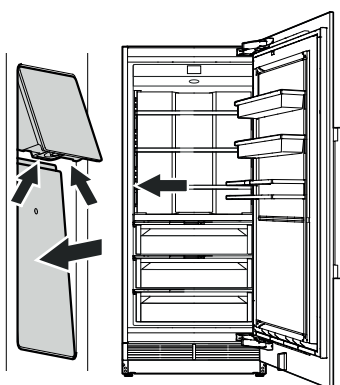

Натискайте в продължение на около 2 секунди

Please clean water dispenser.  
Hold to activate water dispenser.

Диспенсърът за вода отново е готов за използване.

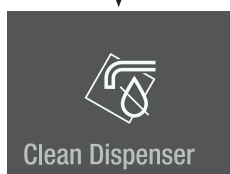

Когато дебитът за вода вече не е равномерен, е необходимо да се смени смесителят (виж данните за контакт на гърба на това ръководство).

## Нов въздушен филтър

Въздушният филтър абсорбира миризмите от вътрешността на уреда. Той трябва да бъде сменян най-малко на дадените интервали за поддръжка.

Докоснете

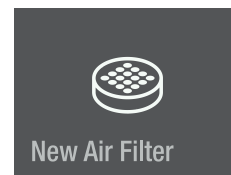

Съобщение

Please replace air filter.  
Hold to reset timer.

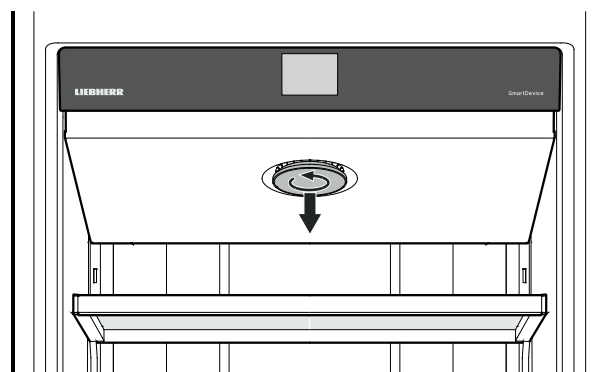

Завъртете капака обратно на часовниковата стрелка и го свалете.

Завъртете въздушния филтър обратно на часовниковата стрелка и го свалете.

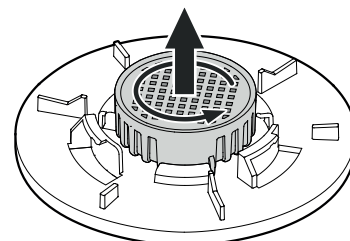

Поставете въздушния филтър и завъртете по посока на часовниковата стрелка, така че да се фиксира.

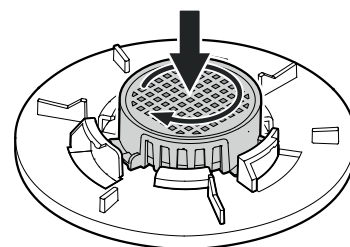

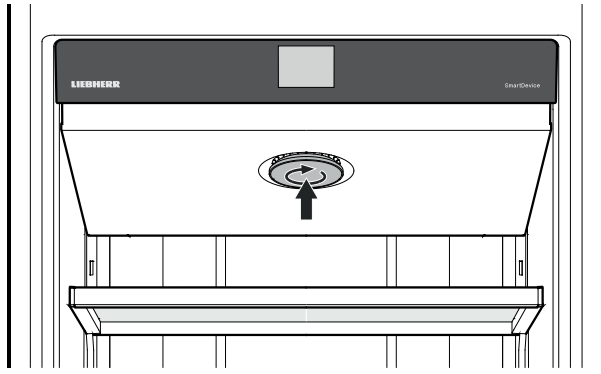

Поставете капака и завъртете по посока на часовниковата стрелка, така че да се фиксира.

Натискайте в продължение на около 2 секунди

Интервалът за поддръжка за смяна на въздушния филтър се нулира.

Please replace air filter.  
Hold to reset timer.

Избутайте два пъти наляво.

New Air Filter

Докоснете, за да излезете от менюто.

Back To Main Menu

**Промиване**

(само модели ЕКВ 9471 / ЕРВ.. 97.., ЕКВ 9671 / ЕРВ.. 99..)

Когато диспенсърът за вода не е бил използван една седмица или по-дълго, промийте тръбопровода.

Докоснете

Clean Rinse

Съобщение

Please run 1.5L of water through the dispenser.

Промийте диспенсър с около 1,5 l вода и я изхвърлете.

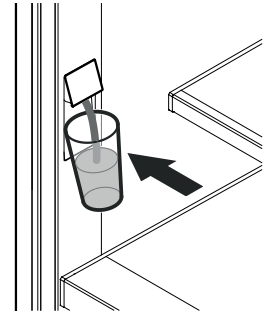

Натискайте в продължение на около 2 секунди

Please run 1.5L of water through the dispenser.

Избутайте наляво.

Clean Rinse

Докоснете, за да излезете от менюто.

Back To Main Menu

## Почистване на филтъра за прах

Почиствайте филтъра за прах в зоната на основата най-малко на дадените интервали за поддръжка.

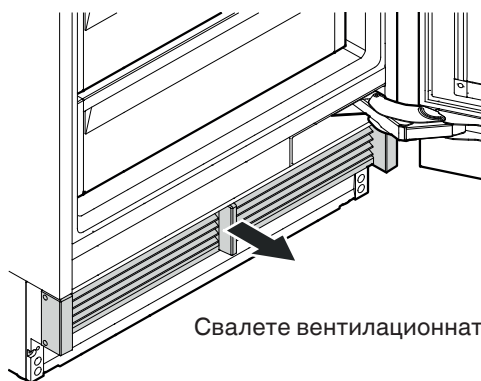

Свалете вентилационната решетка.

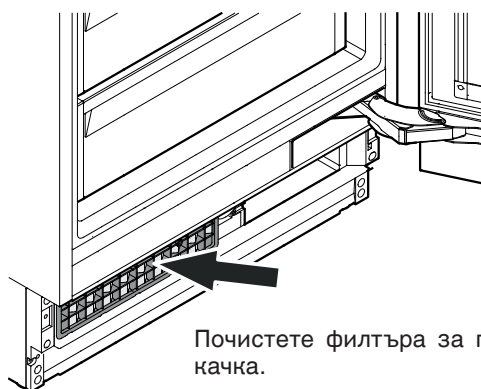

Почистете филтъра за прах с прахосмукачка.

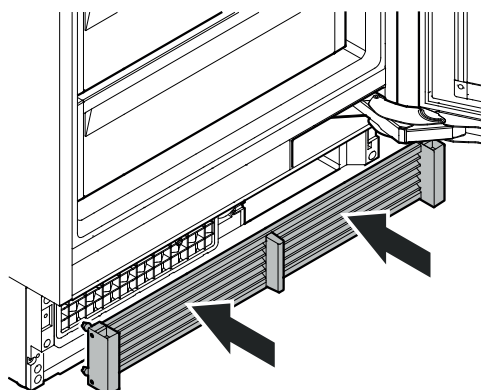

Монтирайте вентилационната решетка.

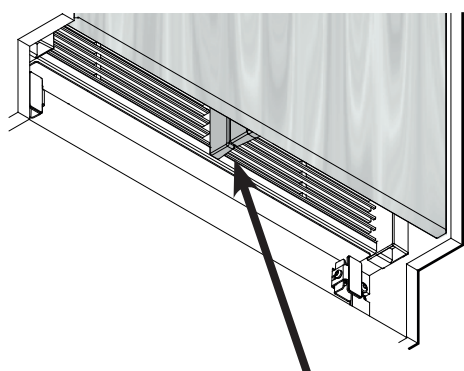

Проверете, дали между въздухоразделителя на уреда и въздухоразделителя на вратата няма луфт.

### ВАЖНО

При неправилен монтаж на вентилационната решетка се образува луфт.

## Допълнителни функции

Адаптация на температурата в BioFresh частта  
Адаптация на температурата в BioFresh-Plus частта  
Ръчно активиране на функцията за размразяване  
Връщане към фабричната настройка  
DemoMode

Докоснете

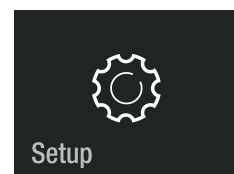

Избутайте надясно.

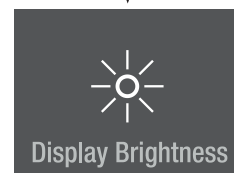

Натискайте в продължение на около 2 секунди

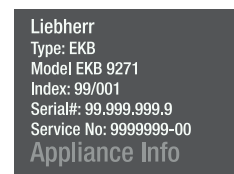

Избутайте наляво или надясно.  
Въведете код **151**.  
Ако бъде въведен грешен код, индикацията се връща на информацията за уреда.

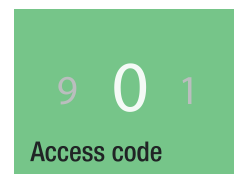

Навигирайте в менюто.

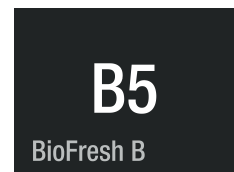

### Адаптация на температурата в BioFresh частта

Температурата в двете горни чекмеджета се поддържа постоянно на около 0 °С. Тя може да бъде настроена малко по-високо или по-ниско.



**ВНИМАНИЕ!**

При стойности B4 - B1 температурата в отделенията може да падне под 0 °С. Хранителни продукти могат да бъдат замразени.



### Адаптация на температурата в BioFresh-Plus частта

Температурата в долните чекмеджета може да бъде избрана между 0 °С и -2 °С. Двете фиксирани настройки на температурата могат да бъдат избрани по-високи или по-ниски.



## Ръчно размразяване

Уредът се размразява автоматично. За сервисни приложения функцията за размразяване може да бъде активирана ръчно.

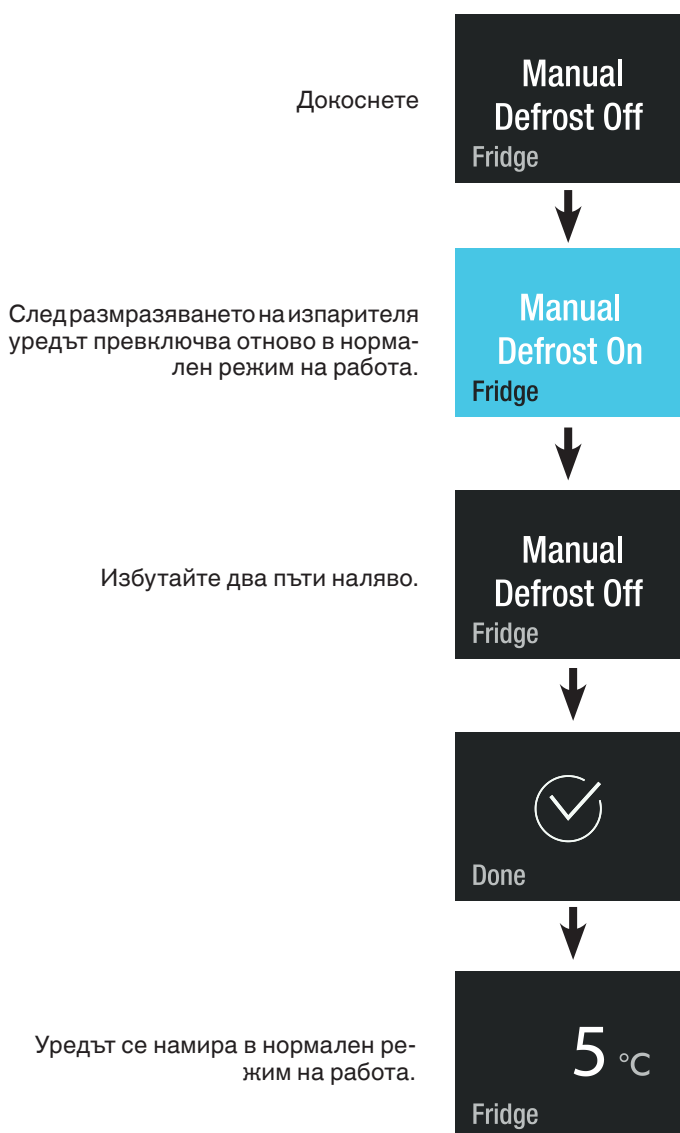

## Нулиране

С тази функция могат да се възстановят фабричните настройки на електронното управление.





## Режим DemoMode

Режимът DemoMode може да бъде активиран, за представяне на уреда на изложения или в шоуруми, както и за нормален режим на работа.

### Активиране на DemoMode

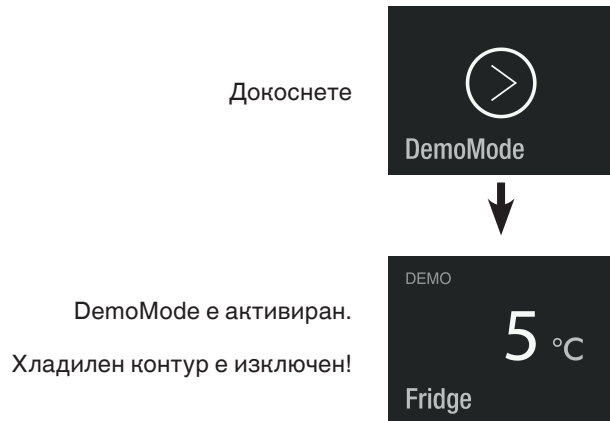

### Деактивиране на DemoMode



## Спестяване на електроенергия

- Винаги обръщайте внимание на добрата вентилация. Не покривайте вентилационния отвор, съответно вентилационната решетка.
- Отворот за вентилиране на въздуха трябва да е винаги свободен.
- Не поставяйте уреда в зона с директна слънчева светлина, близо до печка, отопление или подобни.
- Потреблението на електроенергия зависи от условията, при които е поставен уредът, напр. температурата на околната среда.
- Отварянето на уреда да е възможно най-кратко.
- Поддреждайте сортирано храните.
- Всички храни трябва да се съхраняват добре опаковани и покрити. Избягва се образуването на скреж.
- Прибиране на топли храни: първо изчакайте да изстинат до стайна температура.
- Разтапяйте дълбокозамразените продукти в хладилното отделение.
- Когато ще отсъствате продължително време, изпразнете хладилната част и я изключете.

## Повреда

Можете да отстраните следните грешки сами, като проверите възможните причини:

**Уредът не работи.** Проверете дали:

- уредът е включен,
- щепселът е правилно поставен в контакта,
- защитата на контакта е наред.

**Шумовете са твърде силни.** Проверете дали:

- уредът е поставен здраво на пода,
- охлаждащият уред предизвиква вибрации в намиращите се в съседство мебели или предмети. Обърнете внимание, че шумовете от потока в хладилния контур не могат да бъдат избегнати.

**Температурата не е достатъчно ниска.** Проверете:

- зададена ли е правилната стойност в настройката според раздел "Настройка на температурата в хладилната част"?
- дали евентуално не е поставен твърде голямо количество свежи хранителни продукти;
- дали отделно поставеният термометър показва правилната стойност.
- Обезвъздушаването функционира ли правилно?
- Мястото на разположение в непосредствена близост ли е до източник на топлина?

Ако не съществуват една от горните причини и не сте успели сами да отстраните повредата, моля, свържете се с най-близката служба за обслужване на клиенти. Дайте информация за типовото описание (1), сервизен (2) и сериен номер (3) на фирмената табелка.

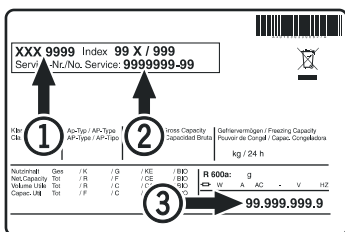

Мястото на фирмената табелка може да се види в глава **Описание на уреда**.

## Изваждане от употреба

Ако уреда е изведен от употреба за дълго време: изключете уреда, издърпайте щепсела на захранването или задействайте, респ. развийте предпазителите. Почистете уреда и оставете вратата отворена, за да предотвратите появата на миризми.

Уредът отговаря на съответните изисквания за безопасност, както и на Директивите на 2014/30/ЕС и 2014/35/ЕС.





**Liebherr Hausgeräte Lienz GmbH**

Dr.-Hans-Liebherr-Strasse 1

A-9900 Lienz

Österreich

[www.liebherr.com](http://www.liebherr.com)