

## Navodila za uporabo

Nadpultni hladilnik

Pred prvim vklopom preberite navodila za uporabo.

Stran 7

**SL**

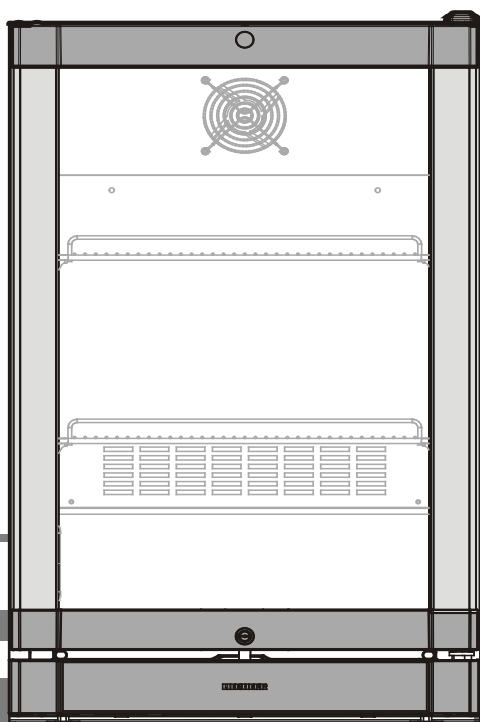

**7084 883-05**

BCv 1103

**LIEBHERR**

## Varnostna navodila in opozorila

- **PREVIDNO:** Ta aparat ni namenjen za uporabo osebam (vključno z otroki) z zmanjšanimi fizičnimi, senzoričnimi ali duševnimi sposobnostmi ali osebam s pomanjkanjem izkušenj in znanja, razen če jih oseba, odgovorna za njihovo varnost, nadzira ali jih pouči o uporabi aparata.
- **PREVIDNO:** Otroci morajo biti pod nadzorom, da se ne igrajo z aparatom.
- **PREVIDNO:** Največja obremenitev vsake police je 30 kg!
- **OPOZORILO:** Če je napajalni kabel poškodovan, ga mora zamenjati proizvajalec, pooblaščen servis ali usposobljeni tehnik, da preprečite nevarnost.
- **PREVIDNO:** V tem aparatu ne shranjujte eksplozivnih snovi, kot so vsebniki z aerosoli, ki vsebujejo vnetljiv potisni plin.
- **PREVIDNO:** Aparat vsebuje vnetljive materiale, zato je treba z njim pravilno ravnati, ga servisirati in ustrezno odstraniti.
- **OPOZORILO:** Pazite, da pred prezračevalnimi odprtini ali v strukturi za vgradnjo ni ovir.
- **OPOZORILO:** Ne uporabljajte mehanskih naprav ali drugih umetnih pripomočkov za pospeševanje odtajanja razen tistih, ki jih priporoča proizvajalec.
- **OPOZORILO:** Ne poškodujte hladilnega krogotoka.
- **OPOZORILO:** V predalih za shranjevanje živil v aparatu ne uporabljajte električnih aparatov, razen če njihovo uporabo priporoča proizvajalec.
- Aparat lahko uporabljajo otroci, starejši od 8 let, in osebe z zmanjšanimi telesnimi, zaznavnimi ali umskimi sposobnostmi oz. pomanjkanjem izkušenj in znanja, če so pod ustreznim nadzorom ali če so bile seznanjene z varno uporabo aparata in razumejo nevarnosti, povezane z njegovo uporabo. Otrokom ne smete dovoliti, da bi se igrali z aparatom. Otroci naprave ne smejo čistiti ali vzdrževati brez nadzora.
- Za preprečevanje poškodb in materialne škode enote morata aparat iz embalaže odstraniti in ga namestiti dve osebi.
- Če je aparat ob dobavi poškodovan, se nemudoma in pred vklopom na omrežje obrnite na dobavitelja.
- Za zagotovitev varnega delovanja poskrbite, da je aparat nameščen in priključen, kot je opisano v teh navodilih za uporabo.
- Če pride do kakršne koli napake, aparat izključite iz električnega omrežja. Izvlecite vtič iz električne vtičnice ali odstranite varovalko.
- Ko aparat odklapljate, povlecite za vtič in ne za kabel.
- Popravila in dela na aparatu lahko opravlja le služba za pomoč uporabnikom, saj so lahko nepooblaščenata dela zelo nevarna za uporabnika. Enako velja tudi za zamenjavo napajalnega kabla.
- Ne dovolite, da bi v aparat uhajal odprt ogenj ali drugi viri vžiga. Pri transportu in čiščenju aparata zagotovite, da hladilni krogotok ni poškodovan. V primeru poškodbe poskrbite, da v bližini ni virov vžiga, in prostor dobro prezračite.
- Ne stopajte na podnožje, predale ali vrata in jih ne uporabljajte za podporo čemu drugemu.
- Izogibajte se daljšemu stiku kože z mrzlimi površinami ali ohlajeno/zamrznjeno hrano. To lahko povzroči bolečine, otopelost ali omrzline. V primeru daljšega stika s kožo je treba sprejeti zaščitne ukrepe, npr. nositi rokavice.
- Ne uživajte hrane, ki je bila hranjena predolgo, saj obstaja nevarnost zastrupitve s hrano.
- Električne komponente lahko povzročijo, da se uhajavi plin vžge. Takšna razpršila lahko prepoznate po natisnjeni vsebini ali simbolu plamena.
- Če ima aparat možnost zaklepanja, ključa ne hranite v bližini aparata ali v dosegu otrok.
- Aparat je zasnovan za uporabo v zaprtih prostorih. Aparata ne uporabljajte na prostem ali v prostorih, kjer je izpostavljen pljuskom vode ali vlagi.
- Pri prevozu ali uporabi naprave na nadmorski višini več kot 1500 nmv se lahko steklo v vratih zaradi zmanjšanja zračnega tlaka razbije. Odlomki so ostri in lahko povzročijo hude poškodbe.

## SL

### Obseg uporabe aparata

Ta aparat je mogoče uporabljati za predstavitev živil, vključno s pijačami, v prodaji na drobno. Komercialna uporaba vključuje uporabo zamrzovalne skrinje v restavracijah, menzah, bolnišnicah in drugih komercialnih objektih, kot so pekarnice, mesnice, supermarketi itd.

Predvidljiva nepravilna uporaba:

Aparata ne uporabljajte v naslednje namene:

- Shranjevanje in hlajenje:
  - kemično nestabilnih, gorljivih ali korozivnih snovi.
  - zdravil, krvne plazme, laboratorijskih preparatov ali podobnih snovi in izdelkov na podlagi Direktive 2007/47/ES o medicinskih pripomočkih.
- Uporaba na nevarnih območjih.
- Uporaba na prostem ali na vlažnem območju in v bližini brizganja vode.

Neprimerna uporaba aparata lahko povzroči poškodbe in kvarjenje shranjenih živil.

Ta profesionalni hladilni aparat je namenjen shranjevanju, predstavitvi in prodaji pakirane hrane in pijače. Aparat se lahko uporablja za predstavljanje pijač in pakiranih živil v prodaji na drobno, zasnovan pa je tako, da lahko kupec iz njega sam vzame hlajeno blago.

V aparatu ne shranjujte eksplozivnih snovi, na primer vsebnikov z aerosolom z vnetljivim potisnim plinom.

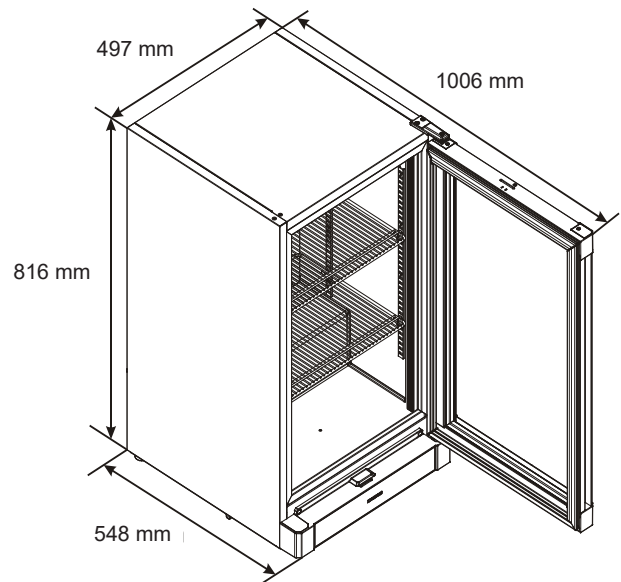

### Mere:

Višina: **816 mm**

Širina: **497 mm**

Globina: **548 mm**

### Opis aparata

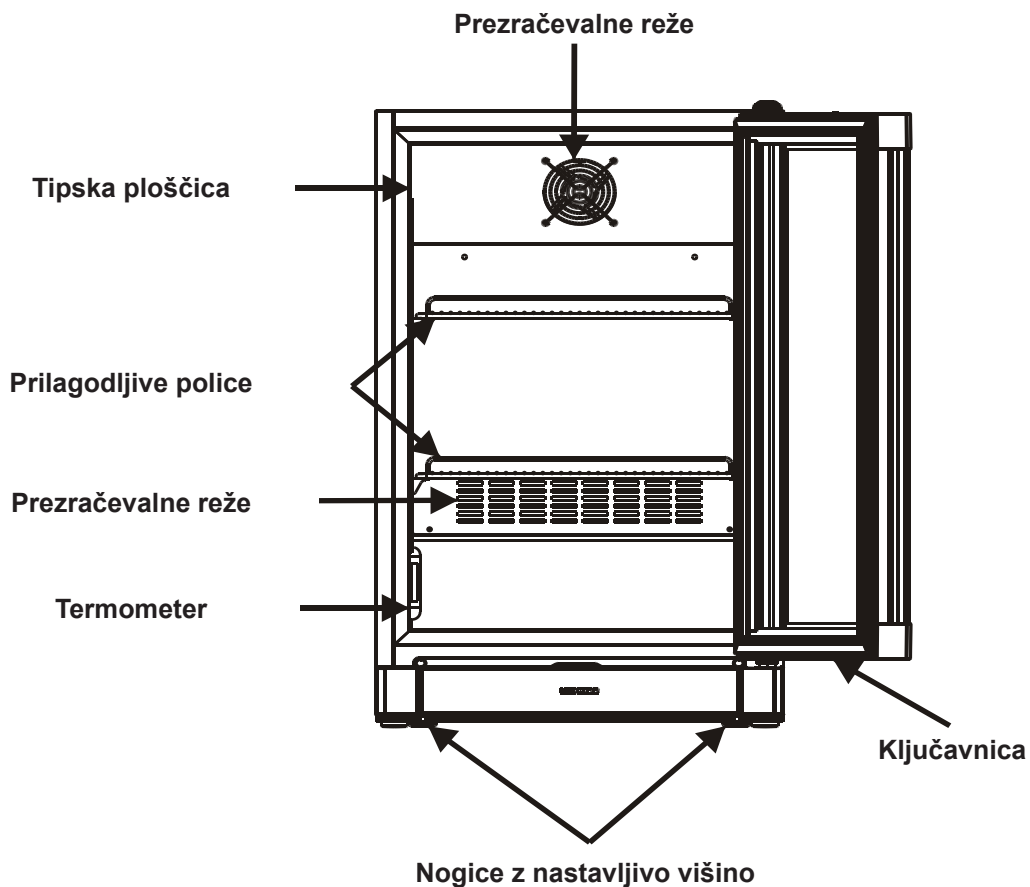

## Klimatski razred

Klimatski razred [X] določa pogoje v okolici, v katerih lahko varno uporabljate aparat.

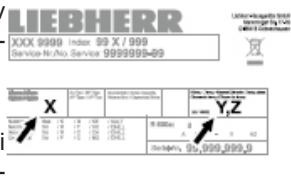

Klimatski razred [Y] in temperaturni razred [Z] določata maksimalne okvirne pogoje, v katerih bodo naprave delovale brezhibno.

[Y] Klimatski razred	Temperatura [°C]	Relativna vlažnost [%]
CC1	25,0	60
CC2	32,2	65
CC3	40,6	75

### Priporočena nastavitve temperature:

[Z] Temperaturni razred	Nastavitev temperature [°C]
K1	3,2
K2	3,5
K3	-1,0
K4	+5,0

## Postavitev

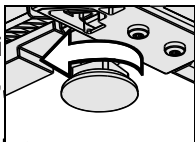
- Aparata ne postavljajte na neposredno sončno svetlobo ali v bližino štedilnikov, radiatorjev in podobnih virov toplote.
- Tla, na katerih stoji aparat, morajo biti vodoravna in ravna. Če tla niso ravna, prilagodite nožice. 
- POZOR:** Med stranskim (levim in desnim) in zadnjim ohišjem aparata ob steni mora biti najmanj 10 cm prostora.
- Vedno poskrbite za dobro prezračevanje in omogočite, da zrak, ki se pretaka navzven, lahko uhaja. Aparat vedno namestite neposredno ob steno.
- Ne zakrivajte prezračevalnih odprtih ali rešetk.**
- Standard EN 378 določa, da mora prostor, v katerem namestite aparat, imeti prostornino 1 m<sup>3</sup> na 8 g hladilnega sredstva R 600a / 290, ki se uporablja v aparatu, da se v primeru puščanja iz hladilnega tokokroga prepreči nastanek vnetljivih mešanic plina in zraka v prostoru, v katerem se nahaja aparat. Količina hladilnega sredstva, ki se uporablja v aparatu, je navedena na tipski ploščici na notranji strani aparata.

## Električna priključitev

Aparat uporabljajte samo z izmeničnim tokom (AC).

Dovoljena napetost in frekvenca električnega napajanja sta navedeni na tipski ploščici. Položaj tipske ploščice je prikazan v razdelku **Opis aparata**.

Električna vtičnica mora biti ustrezno ozemljena in zaščitena z varovalko.

Odklopni tok varovalke mora biti med 10 A in 16 A.

**Električna vtičnica se ne sme nahajati za aparatom in mora biti zlahka dostopna.**

Aparata ne priključite s podaljševalnim kablom ali prek razdelilnika.

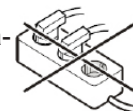

Ne uporabljajte samostojnih tokovnih pretvornikov (za pretvorbo iz enosmernega v izmenični/trifazni tok) ali vtičev za varčevanje z energijo. Obstaja nevarnost škode na elektronskem krmilnem sistemu!

## Vklop in izklop aparata

Pred prvim vklopom aparata je priporočljivo očistiti aparat. Aparat je dobavljen pripravljen za uporabo in ožičen za normalno delovanje. Ko je aparat priključen, je pripravljen za delovanje.

### Za vklop aparata

Aparat priključite na električno napajanje – aparat je vključen.

### Za izklop aparata

Izvlomite vtič iz električne vtičnice – aparat je izključen.

### Pomembno

Ko je nadzor temperature obrnjen v položaj »•«, je zamrzovalni sistem izključen, ampak aparat ni v celoti izključen iz omrežja.

## Nastavitev temperature

S kovancem obrnite puščico nadzora temperature T na nastavitev med 1 in 7.

Nastavitev 1 = najvišja temperatura

Nastavitev 7 = najnižja temperatura

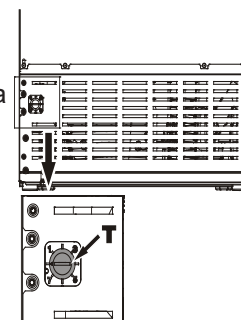

## Prikazovalnik temperature

Termometer se nahaja na levi strani notranjega razdelka.

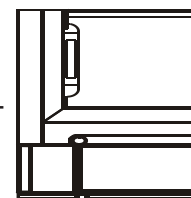

## SL

### Hlajenje

Ta aparat se lahko uporablja za hlajenje vseh vrst pijač in hrane.

Rešetkaste police lahko premaknete in jih prilagodite različnim višinam steklenic ali embalaž.

Pijače z visoko vsebnostjo alkohola morajo biti močno zatesnjene in postavljene navpično.

Ne pokrivajte prezračevalnih rež v aparatu.

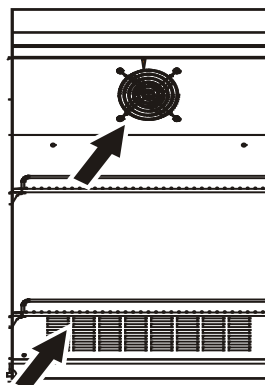

### Osvetlitev

Za osvetlitev notranjosti je nameščena osvetlitev LED.

**PREVIDNO: Intenzivnost luči LED ustreza laserskemu razredu 1M:**

- **Ko pokrov odstranite, ne glejte neposredno v luč skozi optične instrumente. Lahko se pojavijo hude poškodbe oči.**
- **Razsvetljavo lahko zamenja le servisni tehnik ali usposobljeno strokovno osebje!**
- **Ne poskušajte sami zamenjati traku LED!**

### Emisije hrupa iz aparata

Raven hrupa med delovanjem aparata je nižja od 70 dB(A) (relativna raven hrupa 1 pW).

### Nadzor svetlosti

**Za prilagoditev svetlosti trakov LED:**

- Nekaj (kovanec, izvijač itd.) vstavite v režo.
- Obrnite v smeri urinega kazalca za svetlejšo osvetlitev.
- Obrnite v nasprotni smeri urinega kazalca za zatemnjeno osvetlitev.

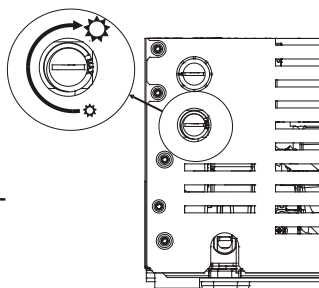

**Opomba: Velja le za aparat z zatemnilnikom**

### Ključavnica ima varnostni mehanizem.

1. Aparat odklenite z istim postopkom v enakem vrstnem redu.

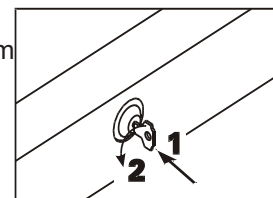

### Odtajanje

Hladilnik se samodejno odtaja. Voda, ki se nabira na zadnji steni, odteče v rezervoar na zadnji strani naprave in samodejno izhlapi skozi toploto vroče cevi.

### Čiščenje

Aparat očistite najmanj dvakrat na leto.

Pred čiščenjem vedno izklopite aparat. Izvlecite vtič iz električne vtičnice ali ga izključite.

- Notranjost aparata, opremo in zunanje stene očistite z mlačno vodo in malo detergenta. Ne uporabljajte abrazivnih čistil ali kislin oz. kemičnih topil.
- Poskrbite, da voda pri čiščenju ne steče v električne komponente ali prezračevalno rešetko.
- Enkrat na leto morate odstraniti prah z zamrzovalne enote in izmenjevalnika toplote – kovinske rešetke na hrbtni strani aparata.
- Odtočno odprtino zamrzovalnika očistite s tankim predmetom, npr. bombažno paličico ali podobnim.
- Ne poškodujte in ne odstranjujte tipske ploščice na zadnji strani aparata. Ta je zelo pomembna za servisiranje.

**Ne uporabljajte parnih čistilnikov zaradi nevarnosti telesnih poškodb ali materialne škode.**

## Izklop aparata

Če aparata ne boste uporabljali dlje časa, ga izklopite tako, da izvlečete vtič ali odvijete varovalko.

Aparat očistite in pustite vrata odprta, da preprečite razvoj neprijetnih vonjav.

Aparat je izdelan skladno z ustreznimi varnostnimi predpisi in direktivama ES 2004/108/ES in 2006/95/ES.

## Opombe glede odstranjevanja

Aparat vsebuje materiale, ki so primerni za večkratno uporabo, zato jih je treba ustrezno odstraniti – ne odlagajte ga med mešane gospodinjske odpadke. Odsluženi aparat je treba odstraniti strokovno in ustrezno v skladu z veljavnimi lokalnimi predpisi in zakoni.



Pri odstranjevanju aparata poskrbite, da se hladilni krogotok ne poškoduje, da preprečite nenadzorovano iztekanje olja in hladilnega sredstva iz krogotoka (podatki so na tipski ploščici).

- Onemogočite delovanje aparata.
- Odklopite vtič napajalnega kabla iz vtičnice.
- Prerežite napajalni kabel.



### OPOZORILO

**Nevarnost zadušitve zaradi embalaže in plastične folije!**

**Ne dovolite otrokom, da bi se igrali z embalažo.**

**Embalažo odložite na uradnem zbirnem mestu.**

## Okvare

Če se med delovanjem pojavi okvara, najprej preverite, ali je ta posledica napačne uporabe.

Naslednje napake lahko morda odpravite sami:

### Aparat ne deluje:

- Ali je aparat vklopljen?
- Ali je vtič pravilno priklopljen v električno vtičnico?
- Ali je varovalka nepoškodovana?

### Močan hrup pri delovanju:

- Ali je aparat stabilno postavljen na tla?
- Ali aparat povzroča tresljaje na bližnjem pohištvo ali predmetih? Upoštevajte, da zvokov, ki jih povzroča krogotok hladilnega sredstva, ni mogoče preprečiti.

### Temperatura ni dovolj nizka:

- Ali je nastavitev temperature pravilna (glejte »Nastavitve temperature«)?
- Ali ste v aparat dali preveliko količino svežih živil?
- Ali ločeno nameščeni termometer prikazuje pravilno vrednost?
- Ali prezračevalni sistem pravilno deluje?
- Ali je aparat postavljen preblizu vira toplote?

Če nobena od navedenih napak ne ni vzrok težave in težave ne morete odpraviti sami, se obrnite na najbližjo službo za pomoč strankam in jim posredujte tip aparata (1), servisno številko (2) in številko aparata (3), kot je navedeno na tipski ploščici. Položaj tipske ploščice je prikazan v razdelku **Opis aparata**.

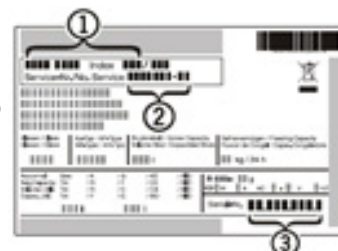

**Liebherr Appliances Kluang Sdn Bhd** (153177-U)

No.7 Jln Firma 2 , Kaw.Perind.Kluang II, KM7, Jln Mersing, 86007 kluang, Johor, West Malaysia.  
[www.liebherr.com.my](http://www.liebherr.com.my)