



Lietošanas pamācība

Quality, Design and Innovation

















home.liebherr.com/fridge-manuals



LIEBHERR

Saturs



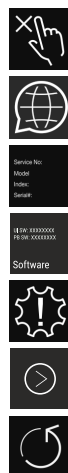

1	Ierīces pārskats.....	3
1.1	Piegādes komplektācija.....	3
1.2	Ierīces un aprīkojuma pārskats.....	3
1.3	SmartDevice.....	3
1.4	Ierīces izmantošanas sfēra.....	4
1.5	Atbilstības sertifikāts.....	4
1.6	SVHC vielas atbilstoši REACH regulai.....	4
1.7	EPREL datu bāze.....	4
2	Vispārējie drošības norādījumi.....	4
3	Touch & Swipe displeja darbības princips.....	6
3.1	Navigācijas un simbolu skaidrojums.....	6
3.2	Izvēlnes.....	6
3.3	Miera režīms.....	7
4	Ekspluatācijas uzsākšana.....	7
4.1	Ierīces ieslēgšana (pirmreizējā ekspluatācija).....	7
4.2	IceMaker lietošanas sākšana*.....	8
4.3	EasyTwist-Ice lietošanas sākšana*.....	8
5	Uzglabāšana.....	8
5.1	Norādes par uzglabāšanu.....	8
5.2	Saldēšanas kamera.....	8
5.3	Uzglabāšanas ilgums.....	9
6	Enerģijas taupīšana.....	9
7	Vadība.....	9
7.1	Vadības un indikācijas elementi.....	9
7.1.1	Status indikators.....	9
7.1.2	Indikatora simboli.....	9
7.2	Ierīces funkcijas.....	9
7.2.1	Norādes par ierīces funkcijām.....	9
	Ierīces izslēgšana.....	10
	WLAN.....	10
	Temperatūra.....	11
	Temperatūras mērvienība.....	11
	SuperFrost.....	11
	Atkausēšanas cikla palaišana.....	11
	PartyMode.....	12
	SabbathMode.....	12
	EnergySaver.....	13
	IceMaker / MaxIce *.....	13
	IceMaker ūdens padeve*.....	15
	TubeClean *.....	15
	Statusa gaisma (statusa rādījums)*.....	15
	Displeja spilgtums.....	16
	Durvju trauksmes signāls.....	16

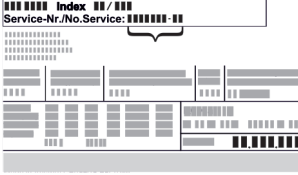

levades bloķēšanas mehānisms.....	16
Valoda.....	17
Ierīces informācija.....	17
Programmatūra.....	17
Atgādinājums.....	18
Demonstrācijas režīms.....	18
Atiestate uz rūpnīcas iestatījumiem.....	18
7.3 Kļūdu ziņojumi.....	19
7.3.1 Brīdinājumi.....	19
7.3.2 Ziņojumi.....	19
8 Aprīkojums.....	19
8.1 Atvilktnes.....	19
8.2 Izvelkamais plaukts ar IceTower*.....	21
8.3 Stikla plaukti*.....	22
8.4 EasyTwist-Ice*.....	22
8.5 IceMaker*.....	23
8.6 VarioSpace.....	24
8.7 Aukstuma akumulators.....	24
8.8 Trauciņš ledus gabaliņiem ar vāku*.....	24
9 Apkope.....	24
9.1 Izvelkamo sistēmu izjaukšana / montāža.....	24
9.2 Ierīces atkausēšana.....	26
9.3 Ierīces tīrīšana.....	26
10 Palīdzība klientam.....	29
10.1 Tehniskie rādītāji.....	29
10.2 Darbības trokšņi.....	29
10.3 Tehniskais traucējums.....	30
10.4 Klientu serviss.....	31
10.5 Datu plāksnīte.....	31
11 Ekspluatācijas izbeigšana.....	31
12 Utilizācija.....	31
12.1 Ierīces sagatavošana utilizācijai.....	31
12.2 Ierīces ekoloģiski nekaitīga utilizācija.....	32

Ražotājs pastāvīgi strādā pie visu tipu un modeļu pilnveidošanas. Tādēļ ceram uz jūsu izpratni un paturam tiesības veikt izmaiņas formā, aprīkojumā un tehnoloģijā.

Simbols	Skaidrojums
	Instrukcijas lasīšana Lai iepazītos ar visām jaunās ierīces priekšrocībām, uzmanīgi izlasiet šajā pamācībā sniegtās norādes.

Simbols	Skaidrojums
	<p>Pilnīga instrukcija pieejama internetā</p> <p>Izvērstu instrukciju atradīsiet internetā, noskenējot instrukcijas priekšējā lappusē esošo kvadrātkodu vai ievadot servisa numuru tīmekļvietnē home.liebherr.com/fridge-manuals.</p> <p>Servisa numuru atradīsiet datu plāksnītē:</p>  <p style="text-align: center;">Fig. Piemēra attēlojums</p>
	<p>Ierīces pārbaude</p> <p>Pārbaudiet visas daļas, vai transportēšanas laikā nav radušies bojājumi. Pretenziju gadījumā vērsieties tirdzniecības uzņēmumā vai klientu apkalpošanas dienestā.</p>
	<p>Atšķirības</p> <p>Šī instrukcija attiecas uz vairākiem modeļiem, tādēļ ir iespējamās atšķirības. Nodaļas, kas attiecas tikai uz noteiktām ierīcēm, apzīmētas ar zvaigznīti (*).</p>
	<p>Norādes par veicamajam darbībām un veicamo darbību rezultāti</p> <p>Norādes par veicamajam darbībām ir atzīmētas ar ▶.</p> <p>Veicamo darbību rezultāti ir atzīmēti ar ▷.</p>
	<p>Videomateriāli</p> <p>Videomateriāli par ierīcēm ir pieejami videokasas "YouTube" kanālā "Liebherr-Hausgeräte".</p>

Šī lietošanas pamācība attiecas uz:

FN c	46/50/52/66/70/72...
FN d	42/46/50...
FN (sd) d	52...(i)
SFN bs/sd/st d	52...(i)
GNex	1460-c
LTGN-270	

Norāde

Ja ierīces apzīmējumā ir burts N, tad runa ir par ierīci "NoFrost".

1 Ierīces pārskats

1.1 Piegādes komplektācija

Pārbaudiet visas daļas, vai transportēšanas laikā nav radušies bojājumi. Pretenziju gadījumā vērsieties tirdzniecības uzņēmumā vai klientu servisā. (skat. 10.4 Klientu serviss)

Piegāde sastāv no šādām daļām:

- Atsevišķi stāvoša ierīce
- Aprīkojums (atkarībā no modeļa)
- Montāžas materiāls (atkarībā no modeļa)
- «Quick Start Guide»

- «Installation Guide»
- Servisa grāmatiņa

1.2 Ierīces un aprīkojuma pārskats

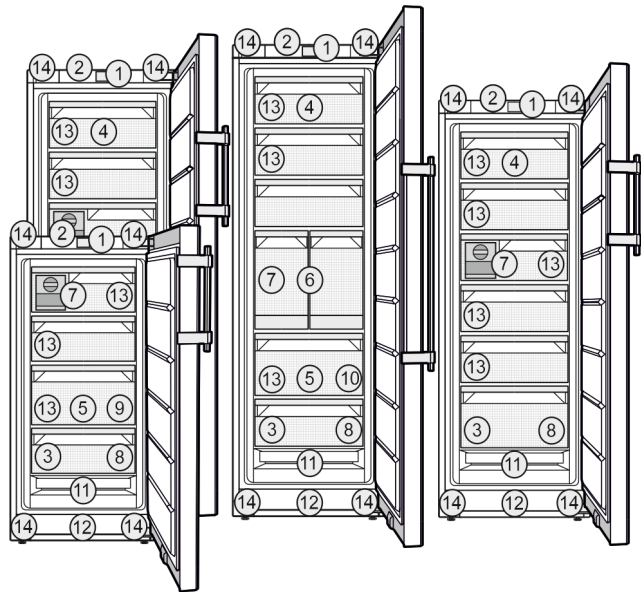

Fig. 1 Piemēra attēlojums

Aprīkojums

- | | |
|--|--|
| (1) Vadības elementi | (8) Saldēšanas plātne, aukstuma akumulators |
| (2) Apgaismojums, statusa gaisma (statusa rādījums)* | (9) Trauciņš ledus gabaliņiem* |
| (3) Datu plāksnīte | (10) Ledus gabaliņu lāpstiņa* |
| (4) Augšējā atvilktnē atvāžama* | (11) NoFrost |
| (5) SpaceBox* | (12) Ventilācijas sprauga |
| (6) IceTower* | (13) VarioSpace |
| (7) IceMaker* / EasyTwist-Ice* | (14) Kājiņas (priekšā), riteņi (aizmugurē), rokturi pārnēsāšanai augšā (aizmugurē) un apakšā (priekšā) |

Norāde

▶ Plaukti, atvilktnes vai kastes stāvoklī piegādes laikā ir izvietotas optimālai energoefektivitātei. Taču izvietojuma izmaiņas nodrošināto ievietošanas iespēju ietvaros, piem., plaukti ledusskapja nodalījumā, nekādā veidā neietekmē enerģijas patēriņu.

1.3 SmartDevice

SmartDevice ir šīs saldēšanas kameras tīkla izveides risinājums.

Ja jūsu ierīce ir saderīga ar SmartDevice vai ir sagatavota šim nolūkam, jūs varat ātri un vienkārši integrēt šo ierīci savā WLAN tīklā. Ar SmartDevice lietotni varat vadīt šo ierīci no mobilās gala iekārtas. SmartDevice lietotnē jums ir pieejamas papildu funkcijas un iestatīšanas iespējas.

Ar SmartDevice Šī ierīce ir ar SmartDevice funkciju. saderīga ierīce:* Lai šo ierīci varētu savienot ar WLAN tīklu, jums jālejupielādē SmartDevice lietotne.*

Vispārējie drošības norādījumi

SmartDevice saga-
tavota ierīce:*

Šī ierīce ir sagatavota lietošanai ar SmartDeviceBox. Jums vispirms jānopērk un jāuzstāda SmartDeviceBox. Lai šo ierīci varētu savienot ar WLAN tīklu, jums jālejupielādē SmartDevice lietotne.*



Papildu informācija par SmartDevice: smartdevice.liebherr.com

Nopērciet SmartDeviceBox Liebherr-Hausgeräte internetveikalā:*

home.liebherr.com/shop/de/deu/smartdevicebox.html*

Lejupielādējiet SmartDevice lietotni:



Pēc SmartDevice lietotnes instalācijas, izmantojot SmartDevice lietotni un ierīces funkciju WLAN (skat. WLAN), jūs varat integrēt šo ierīci savā WLAN tīklā.

Norāde

Šādās valstīs SmartDevice funkcija nav pieejama: Krievija, Baltkrievija, Kazahstāna.

Jūs nevarat izmantot SmartDeviceBox.*

1.4 Ierīces izmantošanas sfēra

Noteikumiem atbilstoša lietošana

Ierīce ir piemērota vienīgi pārtikas produktu atdzesēšanai mājās vai māsaimniecībai līdzīgā vidē. Tas attiecas, piem., uz lietošanu.

- personiskajās virtuvēs, brokastu pansijās,
- viesu uzņemšanai lauku mājās, viesnīcās, moteļos un citās naktsmītnēs,
- pārtikas piegādei un līdzīgiem pakalpojumiem vairumtirgotavās.

Ierīce nav paredzēta izmantošanai kā iebūvējama ierīce.

Lietošana citiem mērķiem nav pieļaujama.

Paredzamā nepareizā lietošana

Šāda lietošana ir nepārprotami aizliegta:

- medikamentu, asins plazmas, laboratorijas preparātu vai tamlīdzīgu vielu un produktu saskaņā ar medicīnas produktu direktīvu 2007/47/EK uzglabāšana un atdzesēšana.
- izmantošana sprādzienbīstamās zonās

Ierīces ļaunprātīga izmantošana var radīt bojājumus ievietotajām precēm vai izraisīt to pilnīgu sabojāšanos.

Klimata klases

Ierīces parametri ir aprēķināti tā, lai atbilstu noteiktām vides temperatūras robežām, atkarībā no klimata klases. Klimata klase, kurai paredzēta Jūsu iegādātā ierīce, norādīta datu plāksnītē.

Norāde

► Lai nodrošinātu nevainojamu darbību, ievērojiet norādīto vides temperatūru.

Klimata klase	atbilstoši vides temperatūrai
SN	10 °C līdz 32 °C
N	16 °C līdz 32 °C
ST	16 °C līdz 38 °C
T	16 °C līdz 43 °C
SN-ST	10 °C līdz 38 °C
SN-T	10 °C līdz 43 °C

Ja šai ierīcei nav fiksēta ūdens pieslēguma, tad nevainojama ierīces darbība tiek garantēta, ja vides temperatūra nav zemāka par -15 °C.*

1.5 Atbilstības sertifikāts

Saldēšanas aģenta cirkulācijas sistēmas hermētiskums ir pārbaudīts. Ierīce atbilst attiecīgajiem drošības noteikumiem, kā arī atbilstošo direktīvu prasībām.

ES tirgum:* Ierīce atbilst direktīvas 2014/53/ES prasībām.*

GB tirgum:* Ierīce atbilst Radio Equipment Regulations 2017 SI 2017 No. 1206 prasībām.*

ES atbilstības deklarācijas pilns teksts ir pieejams šādā interneta adresē: www.Liebherr.com

1.6 SVHC vielas atbilstoši REACH regulai

Pēc turpmākās saites varat pārbaudīt, vai šī ierīce satur SVHC vielas atbilstoši REACH regulai: home.liebherr.com/de/deu/de/liebherr-erleben/nachhaltigkeit/umwelt/scip/scip.html

1.7 EPREL datu bāze

Sākot ar 2021. gada 1. martu, informācija par enerģijas patēriņa marķējumu un ekoloģiskās prasības attiecībā uz enerģijas patēriņa ražojumiem būs atrodamas Eiropas ražojumu datu bāzē (EPREL). Izmantojot šo saiti <https://eprel.ec.europa.eu/>, jūs nonāksiet ražojumu datu bāzē. Šeit jūs tiksiet aicināts ievadīt modeļa identifikatoru. Modeļa identifikatoru atradīsiet datu plāksnītē.

2 Vispārējie drošības norādījumi

Rūpīgi uzglabājiet šo lietošanas pamācību, lai jūs jebkurā brīdī varētu tai piekļūt.

Ja jūs ierīci nododat tālāk, tad nododiet kopā ar to arī lietošanas pamācību turpmākajam īpašniekam.

Lai pienācīgi un droši izmantotu ierīci, pirms lietošanas rūpīgi izlasiet šo lietošanas pamācību. Vienmēr ievērojiet tajā iekļautās norādes, drošības norādījumus un brīdinājuma norādījumus. Tie ir svarīgi, lai droši un nevainojami varētu uzstādīt un lietot ierīci.

Bīstamība lietotājam:

- Šo ierīci var lietot bērni, kā arī personas ar samazinātām fiziskām, uztveres un garīgām spējām vai pieredzes un zināšanu trūkumu, ja viņi tiek uzraudzīti vai attiecīgi ir apmācīti par drošu ierīces lietošanu un saprot no tās izrietošos riskus. Bērni nedrīkst spēlēties ar ierīci. Tīrīšanu un lietotāja veiktus apkopes darbus bērni nedrīkst veikt, ja viņi netiek uzraudzīti. Bērni vecumā no 3 līdz 8 gadiem drīkst ievietot ierīcē un izņemt no ierīces produktus. Bērni, kas jaunāki par 3 gadiem, jāargā no ierīces, ja viņi pastāvīgi netiek uzraudzīti.
- Kontaktligzdai jābūt viegli pieejamai, lai ierīci avārijas situācijā varētu ātri atvienot no strāvas. Turklāt tai jāatrodas ārpus ierīces aizmugures zonas.
- Ja ierīce tiek atvienota no strāvas, atvienošanu vienmēr veiciet, ņemot aiz kontaktdakšas. Nevelciet aiz kabeļa.
- Ja ierīce sabojājusies, izvelciet kontaktdakšu vai izslēdziet drošinātāju.
- Nesabojājiet strāvas vadu. Nelietojiet ierīci ar bojātu strāvas vadu.
- Uzticiet remontu un iejaušanos ierīcē veikt tikai klientu apkalpošanas servisam vai citiem šim nolūkam sagatavotiem speciālistiem.
- Ierīci montējiet, pieslēdziet un utilizējiet tikai saskaņā ar norādījumiem.
- Ražotājs neuzņemas atbildību par kaitējumu, kas var tikt nodarīts sakarā ar nepareizu pieslēgšanu stacionārajai ūdens pievadei.*

Ugunsgrēka bīstamība:

- Ierīcē izmantotais saldēšanas aģents (dati norādīti datu plāksnītē) ir videi nekaitīgs, taču ugunsnedrošs. Izplūdis saldēšanas aģents var aizdegties.
 - Nepieļaujiet saldēšanas sistēmas caurulišu sabojāšanu.
 - Ierīces iekšpusē nelietojiet aizdegšanās avotus.
 - Ierīces iekšpusē nelietojiet elektriskas iekārtas (piemēram, tvaika tīrīšanas

iekārtas, sildītājus, saldējuma gatavotāju utt.).

- Ja saldēšanas aģents izplūst: Novērsiet atklātas uguns vai aizdegšanās avotu tuvumu izplūdes vietai. Izvēdiniet telpu. Informējiet klientu apkalpošanas dienestu.
- Neuzglabājiet ierīcē sprāgstošas vielas vai aerosola baloniņus ar vielām, kas deg vai izplešaš, piem., butānu, propānu, pentānu u. tml. Šādas vielas atpazīsiet pēc norādēm par saturu vai atklātas liesmas simbola uz baloniņa. Ja šādas gāzes izplūst, nonākot saskarē ar ierīces elektriskajām daļām, tās var uzliesmot.
- Netuvojieties ierīcei ar aizdedzinātām svecēm, lampām un citiem priekšmetiem ar atklātu liesmu, lai ierīcē neizraisītu ugunsgrēku.
- Alkoholiskos dzērienus vai citus alkoholu saturošus iepakojumus uzglabājiet tikai cieši aizvērtā traukā. Eventuāli izliets alkohols, nonākot saskarē ar ierīces elektriskajām daļām, var uzliesmot.

Nokrišanas un apgāšanās bīstamība:

- Ierīces cokolu, atvilktnes, durvis utt. neizmantojiet kā pakāpienus vai balstus. Īpaši tas attiecas uz bērniem.

Saindēšanās bīstamība ar pārtikas produktiem:

- Neēdiet pārtikas produktus ar notecējušu lietošanas termiņu.

Apsaldējumu, kurluma sajūtas un sāpju bīstamība:

- Nepieļaujiet ilgstošu ādas kontaktu ar aukstām virsmām vai atdzesētiem / sasaldētiem produktiem vai veiciet aizsardzības pasākumus, piem., izmantojiet cimdsus.

Šādi varat gūt savainojumus un sabojāt ierīci:

- Karsts tvaiks var radīt savainojumus. Atkausēšanai nelietojiet elektriskās sildierīces vai tvaika tīrīšanas ierīces, atklātu uguni vai atkausēšanu paātrinājošus aerosolus.
- Ledus noņemšanai neizmantojiet asus priekšmetus.

Saspiešanas risks:

- Atverot un aizverot durvis, nelieciet rokas eņģēs. Var notikt pirkstu iespiešana.

Ierīces simboli:

Touch & Swipe displeja darbības princips



Simbols var atrasties uz kompresora. Tas attiecas uz eļļu kompresorā un norāda uz šādu risku: pēc norīšanas un iekļūšanas elpvados var būt nāvējošs. Šai norādei ir nozīme tikai attiecībā uz otrreizēju pārstrādi. Parastā darba režīmā riska nav.



Simbols atrodas uz kompresora un apzīmē ugunsnedrošu vielu risku. Nenoņemiet šo uzlīmi.



Šāda vai līdzīga uzlīme var atrasties ierīces mugurpusē. Tā norāda uz to, ka durvis un / vai korpusā atrodas vakuumizolācijas paneli (VIP) vai perlīta paneli. Šai norādei ir nozīme tikai attiecībā uz otrreizēju pārstrādi. Nenoņemiet šo uzlīmi.

ievērojiet brīdinājuma norādījumus un papildu specifiskās norādes citās nodaļās:

	BĪSTAMĪBA	nozīmē tiešu bīstamu situāciju, kuras sekas ir nāve vai smagi ķermeņa ievainojumi, ja tie netiek novērsti.
	BRĪDINĀJUMS	nozīmē bīstamu situāciju, kuras sekas var būt nāve vai smagi ķermeņa ievainojumi, ja tie netiek novērsti.
	UZMANĪGI	nozīmē bīstamu situāciju, kuras sekas var būt viegli vai vidēji ķermeņa ievainojumi, ja tie netiek novērsti.
	UZMANĪBU	nozīmē bīstamu situāciju, kuras sekas varētu būt mantas bojājumi, ja tie netiek novērsti.
	Norāde	nozīmē noderīgas norādes un padomus.

3 Touch & Swipe displeja darbības princips

Jūs vadāt šo ierīci, izmantojot Touch & Swipe displeju. Izmantojot Touch & Swipe displeju (turpmāk tekstā saukts displejs), jūs izvēlaties ierīces funkcijas, viegli pieskaroties vai slidinot pirkstu. Ja jūs 10 sekundes neveicat nevienu darbību displejā, tad rādījums atgriežas vai nu augstākstāvošā izvēlnē, vai tieši uz statusa rādījumu.

3.1 Navigācijas un simbolu skaidrojums

Attēlos izmanto dažādus simbolus navigācijai ar displeju. Turpmākajā tabulā ir aprakstīti šie simboli.

Simbols	Apraksts
	Īslaicīga pieskaršanās displejam: Aktivizējiet / deaktivizējiet funkciju. Apstipriniet izvēli. Atveriet apakšizvēlni.

Simbols	Apraksts
	Ilgstoša pieskaršanās displejam ar sniegto laika norādi (piem., 3 sekundes): Aktivizējiet / deaktivizējiet funkciju vai vērtību.
	Pirksta slidināšana pa labi vai pa kreisi: Pārvietojieties izvēlnē.
	Īslaicīga pieskaršanās simbolam Atpakaļ: Atgriezieties par vienu izvēlnes līmeni.
	3 sekunžu pieskaršanās simbolam Atpakaļ: Atgriezieties uz statusa rādījumu.
	Bultiņa ar pulksteni: Paiet vairāk par 10 sekundēm, līdz turpmākais rādījums parādās displejā.
	Bultiņa ar laika norādi: Paiet norādītais laiks, līdz turpmākais rādījums parādās displejā.
	Simbols "Iestatījumu izvēlnes atvēršana": Pārejiet uz iestatījumu izvēlni un atveriet iestatījumu izvēlni. Ja nepieciešams: Pārvietojieties iestatījumu izvēlnē līdz vajadzīgajai funkcijai. (skat. 3.2.1 Iestatījumu izvēlnes atvēršana)
	Simbola "Paplašināta izvēlnē" atvēršana: Pārejiet uz paplašināto izvēlni un atveriet paplašināto izvēlni. Ja nepieciešams: Pārvietojieties paplašinātajā izvēlnē līdz vajadzīgajai funkcijai. (skat. 3.2.2 Paplašinātas izvēlnes atvēršana)
Nekādas darbības 10 sekunžu laikā	Ja jūs 10 sekundes neveicat nevienu darbību displejā, tad rādījums atgriežas vai nu augstākstāvošā izvēlnē, vai tieši uz statusa rādījumu.
Durvju atvēršana un atkārtota aizvēršana.	Ja jūs atverat durvis un uzreiz tās atkal aizverat, rādījums atgriežas tieši uz statusa rādījumu.

Piezīme: Displeja attēlus parāda ar jēdzieniem angļu valodā.

3.2 Izvēlnes

Ierīces funkcijas ir sadalītas dažādās izvēlnēs:

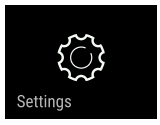
Izvēlne	Apraksts
Galvenā izvēlne	Kad jūs ieslēdzat ierīci, tad jūs automātiski atrodaties galvenajā izvēlnē. No šejienes jūs pārvietojaties uz svarīgākajām ierīces funkcijām, uz iestatījumu izvēlni un uz paplašināto izvēlni.
 Iestatījumu izvēlne	Iestatījumu izvēlne satur papildu ierīces funkcijas par šīs ierīces iestatīšanu.
Paplašinātā izvēlne	Paplašinātā izvēlne satur īpašas ierīces funkcijas par šīs ierīces iestatīšanu. Piekļuve paplašinātai izvēlnei ir aizsargāta ar ciparu kodu 151 .

3.2.1 Iestatījumu izvēlnes atvēršana

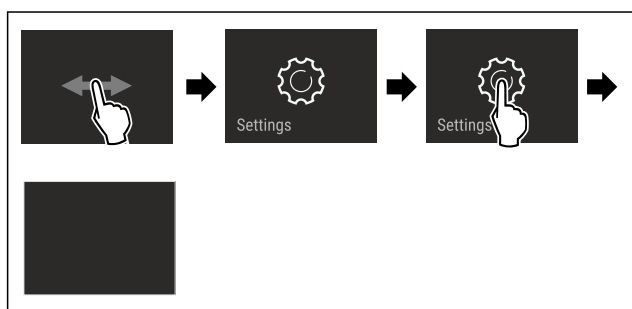

Fig. 2 Ilustratīvs attēlojums

- ▶ Veiciet darbības soļus, kā parādīts attēlā.
- ▷ Iestatījumu izvēlne ir atvērta.
- ▶ Ja nepieciešams: Pārvietojieties līdz vajadzīgajai funkcijai.

3.2.2 Paplašinātās izvēlnes atvēršana



Fig. 3

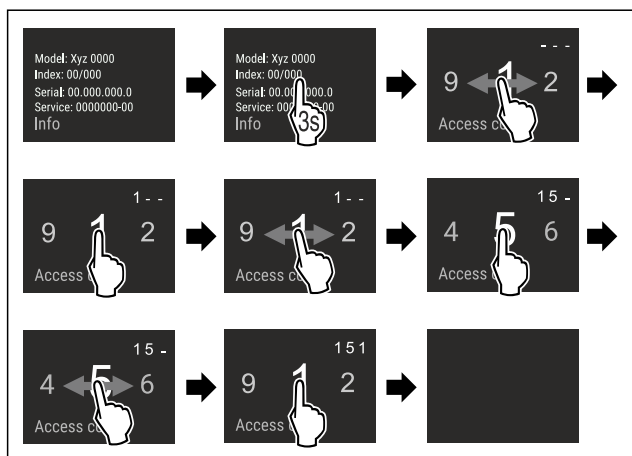

Fig. 4 Ilustratīvs attēlojums, piekļuve ar ciparu kodu **151**

- ▶ Veiciet darbības soļus, kā parādīts attēlā.
- ▷ Paplašinātā izvēlne ir atvērta.
- ▶ Ja nepieciešams: Pārvietojieties līdz vajadzīgajai funkcijai.

3.3 Miera režīms

Ja jūs 1 minūti nepieskaraties displejam, tad displejs pāriet miera režīmā. Miera režīmā rādījuma spilgtums ir apslāpēts.

3.3.1 Miera režīma pabeigšana

- ▶ Pieskarities īslaicīgi ar pirkstu displejam.
- ▷ Miera režīms ir pabeigts.

4 Ekspluatācijas uzsākšana

4.1 Ierīces ieslēgšana (pirmreizējā ekspluatācija)

Pārliecinieties, vai ir izpildīti šādi priekšnoteikumi:

- Ierīce ir uzstādīta un pievienota atbilstoši montāžas pamācībai.
- Visas līmlentes, līmējamās plēves un aizsargplēves, kā arī transportēšanas stiprinājumi ierīcē un uz ierīces ir noņemti.
- No atvilktnēm ir izņemti visi reklāmas materiāli.
- Touch & Swipe displeja darbības princips ir zināms. (skat. 3 Touch & Swipe displeja darbības princips)

Ieslēdziet ierīci, izmantojot Touch & Swipe displeju:

- ▶ Ja displejs ir miera režīmā: Pieskarities īslaicīgi displejam.
- ▶ Veiciet darbības soļus, kā parādīts attēlā.

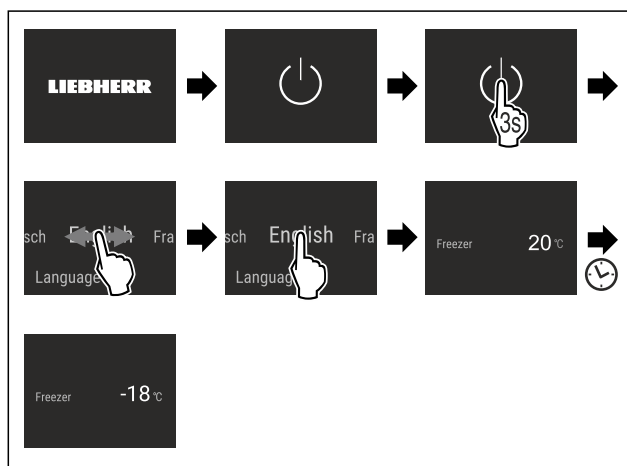

Fig. 5 Ilustratīvs attēlojums

- ▷ Parādās statusa rādījums.
- ▷ Ierīce dzesē produktus līdz iestatītajai mērķa temperatūrai.
- ▷ Ierīce sāk darboties demonstrācijas režīmā (parādās statusa rādījums ar vārdu DEMO): Ja ierīce palaižas demonstrācijas režīmā, tad nākamo 5 minūšu laikā jūs varat deaktivizēt demonstrācijas režīmu. (skat. Demonstrācijas režīms)

Papildu informācija:

- Kad jūs sākat lietot ierīci, tad **statusa gaisma** (statusa rādījums) rūpnīcā ir deaktivizēta. Aktivizējiet statusa gaismu. (skat. Statusa gaisma (statusa rādījums)*) *
- IceMaker lietošanas sākšana. (skat. 4.2 IceMaker lietošanas sākšana*) *
- EasyTwist-Ice lietošanas sākšana. (skat. 4.3 EasyTwist-Ice lietošanas sākšana*) *
- SmartDevice lietošanas sākšana. (skat. 1.3 SmartDevice) un (skat. WLAN)

Uzglabāšana

Norāde

Ražotājs iesaka:

- ▶ Ievietojiet **saldējamus produktus** -18 °C vai zemākā temperatūrā.
- ▶ Ievērojiet norādes par uzglabāšanu. (skat. 5.1 Norādes par uzglabāšanu)

Norāde

Jūs saņemsiet piederumus Liebherr-Hausgeräte internetveikalā tīmekļa vietnē home.liebherr.com/shop/de/deu/zubehor.html.

4.2 IceMaker lietošanas sākšana*

Ja šī ierīce ir aprīkota ar IceMaker, tad jums **pirms pirmās lietošanas reizes** jāiztīra IceMaker.

Pārlicinieties, vai ir izpildīti šādi priekšnoteikumi:

- Ūdens pieslēgums ir izveidots. Skatiet Installation Guide vai montāžas instrukciju.*
- Ierīce ir pilnīgi pievienota.
- ▶ Iztīriet IceMaker. (skat. 9.3.5 EasyTwist-Ice tīrīšana*) *

4.3 EasyTwist-Ice lietošanas sākšana*

Ja šī ierīce ir aprīkota ar EasyTwist-Ice, tad jums **pirms pirmās lietošanas reizes** jāiztīra EasyTwist-Ice.

Pārlicinieties, vai ir izpildīti šādi priekšnoteikumi:

- Ierīce ir pilnīgi pievienota.
- ▶ Iztīriet EasyTwist-Ice. (skat. 9.3.5 EasyTwist-Ice tīrīšana*)
- ▶ Piepildiet ūdens tvertni.

5 Uzglabāšana

5.1 Norādes par uzglabāšanu



BRĪDINĀJUMS

Ugunsgrēka risks

- ▶ Neizmantojiet elektriskās ierīces pārtikas produktu nodalījumā, ja to nav ieteicis veikt ražotājs.

Norāde

Enerģijas patēriņš paaugstinās un dzesēšanas jauda pazeminās, ja ir nepietiekama ventilācija.

- ▶ Režģis vienmēr jātur neapklāts.

Ievērojiet šādas norādes par uzglabāšanu:

- Turiet brīvas gaisa spraugas aizmugurējās sienas iekšpusē.
- Turiet brīvas ventilatora gaisa spraugas.
- Kārtīgi iesaiņojiet pārtikas produktus.
- Ievietojiet svaigu gaļu vai svaigas zivis tīros, slēgtos traukos. Šādi jūs novērsīsiet gaļas vai zivju saskari ar citiem pārtikas produktiem vai pilēšanu uz tiem.
- Pārtikas produktus novietojiet atstātus citu no cita, lai gaiss varētu brīvi cirkulēt.
- Uzglabājiet pārtikas produktus atbilstoši norādēm uz iepakojuma.
- Vienmēr ievērojiet uz iepakojuma norādīto minimālo derīguma termiņu.

Norāde

Šo norāžu neievērošana var radīt pārtikas produktu sabojāšanu.

5.2 Saldēšanas kamera

Šajā gadījumā -18 °C temperatūrā stabilizējas sauss, auksts uzglabāšanas klimats. Auksts uzglabāšanas klimats ir piemērots saldētas pārtikas un saldējamo produktu uzglabāšanai vairāku mēnešu garumā, ledus gabaliņu sagatavošanai vai svaigu pārtikas produktu sasaldēšanai.

5.2.1 Pārtikas produktu sasaldēšana

Sasaldējamais daudzums

Svaigu pārtikas produktu daudzums, kurus var sasaldēt 24 stundu laikā, norādīts datu plāksnītes (skat. 10.5 Datu plāksnīte) tabulā "Sasaldēšanas diennakts jauda ... kg/24h".

Lai pārtikas produkti ātri sasaltu, ievērojiet turpmāk norādīto viena iepakojuma maksimālo svaru:

- Augļi un dārzeņi līdz 1 kg
- Gaļa līdz 2,5 kg

Pārtikas produktu sasaldēšana, izmantojot SuperFrost

Atkarībā no sasaldējamā daudzuma pirms sasaldēšanas jūs varat aktivizēt SuperFrost, lai sasniegtu zemāku saldēšanas temperatūru. (skat. SuperFrost)

- ▶ Aktivizējiet SuperFrost, ja sasaldējamais daudzums pārsniedz apm. 2 kg.

Brīdis, kad jūs aktivizējat SuperFrost, ir atkarīgs no sasaldējamā daudzuma:

Sasaldējamais daudzums	SuperFrost aktivizēšanas brīdis
Mazs sasaldējamais daudzums	Aktivizējiet SuperFrost apmēram 6 stundas pirms sasaldēšanas. Tiklīdz ierīce automātiski deaktivizē SuperFrost, sakārtojiet pārtikas produktus.
Maksimālais sasaldējamais daudzums	Aktivizējiet SuperFrost apmēram 24 stundas pirms sasaldēšanas. Tiklīdz ierīce automātiski deaktivizē SuperFrost, sakārtojiet pārtikas produktus.

Pārtikas produktu sakārtošana



UZMANĪBU

Savainošanās risks ar stikla lauskām!

Pudeles un kārbas ar dzērieniem var sasilstot sasprāgt. Īpaši tas sakāms par ogļskābo gāzi saturošiem dzērieniem.

- ▶ Sasaldējiet pudeles un kārbas tikai tādā gadījumā, ja esat aktivizējis BottleTimer funkciju SmartDevice lietotnē.

Sasaldējamais daudzums	Pārtikas produktu sakārtošana
Mazs sasaldējamais daudzums	Sakārtojiet iepakotus pārtikas produktus augšējā atvilktnē. Ja iespējams, sakārtojiet pārtikas produktus tuvu atvilktnes aizmugurējai sienai.
Maksimālais sasaldējamais daudzums	Sadaliet iepakotus pārtikas produktus pa visām atvilktnēm, taču nesakārtojiet tos apakšējā atvilktnē. Ja iespējams, sakārtojiet pārtikas produktus tuvu atvilktnes aizmugurējai sienai.

5.2.2 Pārtikas produktu atkausēšana



BRĪDINĀJUMS

Saindēšanās bīstamība ar pārtikas produktiem!

- ▶ Atkusušus pārtikas produktus atkārtoti nesaldējiet.
- ▶ Pārstrādājiet atkausētos pārtikas produktus tik ātri, cik iespējams.

Jūs varat dažādos veidos atkausēt pārtikas produktus:

- ledusskapja nodalījumā
- mikroviļņu krāsnī
- cepeškrāsnī / konvekcijas cepeškrāsnī
- istabas temperatūrā
- ▶ Izņemiet tikai tik daudz pārtikas produktu, cik nepieciešams.

5.2.3 Saldēšanas plātne

Uz saldēšanas plātnes varat sasaldēt ogas, garšaugus, dārzeņus un citus nelielus saldējamus produktus, tiem nesasalstot kopā. Saldējamie produkti saglabās savu formu, tos ir vieglāk sadalīt porcijās.

Turklāt uz saldēšanas plātnes varat novietot aukstuma akumulatorus.

- ▶ Sadaliet neiepakotus pārtikas produktus zināmā atstumā uz saldēšanas plātnes.

5.3 Uzglabāšanas ilgums

Norādītie uzglabāšanas laiki ir orientējošas vērtības.

Uz pārtikas produktiem, kam ir norāde par maksimālo derīguma termiņu, vienmēr attiecas uz iepakojuma uzrādītais datums.

Orientējošas vērtības dažādu pārtikas produktu uzglabāšanas laikam		
Saldējums	pie -18 °C	no 2 līdz 6 mēnešiem
Desa, šķiņķis	pie -18 °C	no 2 līdz 3 mēnešiem
Maize, cepti mīklas izstrādājumi	pie -18 °C	no 2 līdz 6 mēnešiem
Medījums, cūkgaļa	pie -18 °C	no 6 līdz 9 mēnešiem
Zivis, treknas	pie -18 °C	no 2 līdz 6 mēnešiem
Zivis, liesas	pie -18 °C	no 6 līdz 8 mēnešiem
Siers	pie -18 °C	no 2 līdz 6 mēnešiem
Putnu gaļa, liellopu gaļa	pie -18 °C	no 6 līdz 12 mēnešiem
Dārzeņi, augļi	pie -18 °C	no 6 līdz 12 mēnešiem

6 Enerģijas taupīšana

- Centieties vienmēr nodrošināt labu gaisa cirkulāciju. Neaizsedziet ventilācijas atveres vai režģi.
- Ventilatora režģis vienmēr jātur neapklāts.
- Nenovietojiet ierīci vietā, kas nav pasargāta no tiešā saules starojuma, atrodas tuvu plītij, radiatoriem u. tml.

- Enerģijas patēriņš ir atkarīgs no uzstādīšanas apstākļiem, piem., vides temperatūras (skat. 1.4 Ierīces izmantošanas sfēra) . Siltākas vides temperatūras gadījumā enerģijas patēriņš var palielināties.
- Turiet ierīci atvērtu pēc iespējas īsāku brīdi.
- Jo zemāka temperatūra tiek iestatīta, jo lielāks ir elektroenerģijas patēriņš.
- Visus pārtikas produktus uzglabājiet kārtīgi iesaiņotus un apklātus. Tādējādi tiek novērsta sarmas veidošanās.
- Siltu ēdienu ievietošana: pirms tam atdzesējiet līdz istabas temperatūrai.

7 Vadība

7.1 Vadības un indikācijas elementi

7.1.1 Status indikators

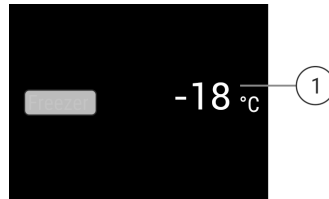

Fig. 6

(1) Temperatūras indikators

Status indikators parāda iestatīto temperatūru, un ir sākotnējais indikators. No turienes veic navigāciju uz funkcijām un iestatījumiem.

7.1.2 Indikatora simboli

Indikatora simboli sniedz ziņas par pašreizējo ierīces stāvokli.

Simbols	Ierīces stāvoklis
	Gaidstāve (Standby) Ierīce vai temperatūras zona ir izslēgta.
	Pulsējošs skaitlis Ierīce darbojas. Temperatūra pulsē līdz iestatītā vērtība ir sasniegta.
	Pulsējošs simbols Ierīce darbojas. Veic iestatījumu.

7.2 Ierīces funkcijas

7.2.1 Norādes par ierīces funkcijām

Ierīces funkcijas rūpnīcā ir iestatītas tā, ka šī ierīce ir pilnīgi gatava ekspluatācijai.

Pirms jūs izmaināt, aktivizējat vai deaktivizējat ierīces funkcijas, pārliedzieties, vai ir izpildīti šādi priekšnoteikumi:

- Jūs esat izlasījis un izpratis aprakstus par displeja darbības principu.
- Jūs esat iepazinies ar šīs ierīces vadības un indikācijas elementiem.



Ierīces izslēgšana

Šis iestatījums nodrošina visas ierīces izslēgšanu.

Nokomplektētas ierīces izslēgšana



Fig. 7

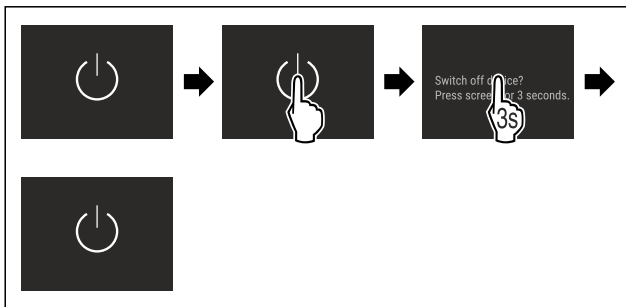

Fig. 8

- ▶ Deaktivizējiet IceMaker.*
- ▷ Deaktivizēts: Displejs kļūst melns.



WLAN

Ar šo funkciju jūs savienojat šo ierīci ar WLAN tīklu. Tad jūs varat to vadīt, izmantojot SmartDevice lietotni mobilajā gala iekārtā. Ar šo funkciju jūs varat arī atkal atvienot vai atiestatīt WLAN savienojumu.

Lai šo ierīci varētu savienot ar WLAN tīklu, jums ir nepieciešama SmartDeviceBox.*

Papildu informācija par SmartDevice: (skat. 1.3 SmartDevice)

Norāde

Šādās valstīs SmartDevice funkcija nav pieejama: Krievija, Baltkrievija, Kazahstāna.

Jūs nevarat izmantot SmartDeviceBox.*

WLAN savienojuma pirmreizējā izveidošana

Pārlicinieties, vai ir izpildīti šādi priekšnoteikumi:

- SmartDeviceBox ir nopirkta un izmantota. (skat. 1.3 SmartDevice)*
- SmartDevice lietotne ir uzinstalēta (skatiet apps.home.liebherr.com).
- Reģistrācija lietotnē SmartDevice ir pabeigta.



Fig. 9

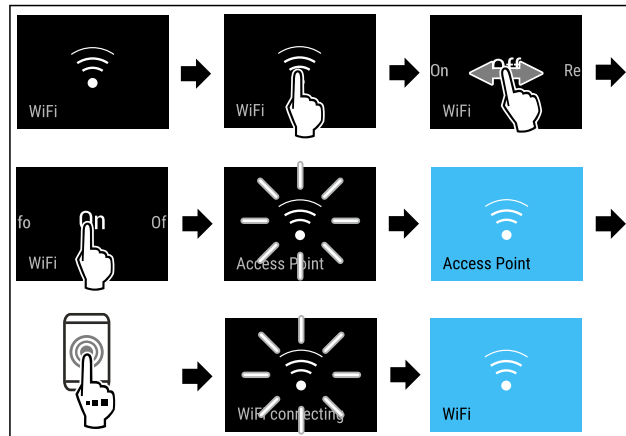

Fig. 10

- ▶ Veiciet darbības soļus, kā parādīts attēlā.
- ▷ Savienojums ir izveidots.

WLAN savienojuma atvienošana



Fig. 11

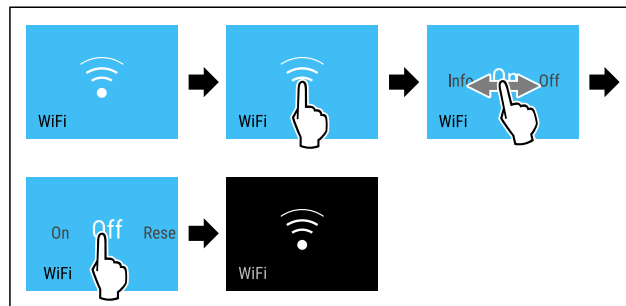

Fig. 12

- ▶ Veiciet darbības soļus, kā parādīts attēlā.
- ▷ Savienojums ir atvienots.

WLAN savienojuma atiestate



Fig. 13

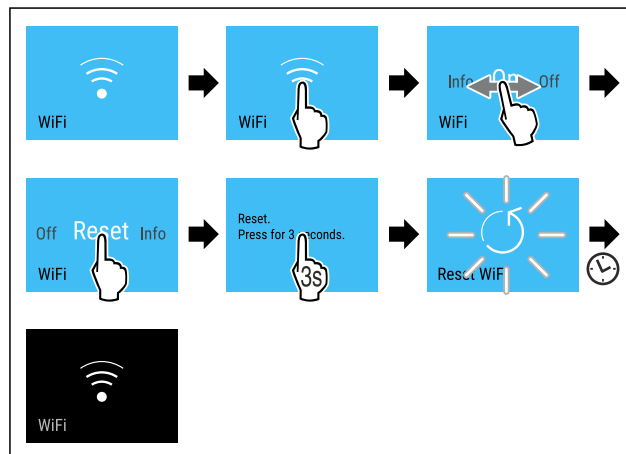

Fig. 14

- ▶ Veiciet darbības soļus, kā parādīts attēlā.
- ▷ WLAN savienojums un pārējie WLAN iestatījumi ir atiestatīti uz rūpnīcas iestatījumiem.

Informācijas par WLAN savienojumu parādīšana



Fig. 15

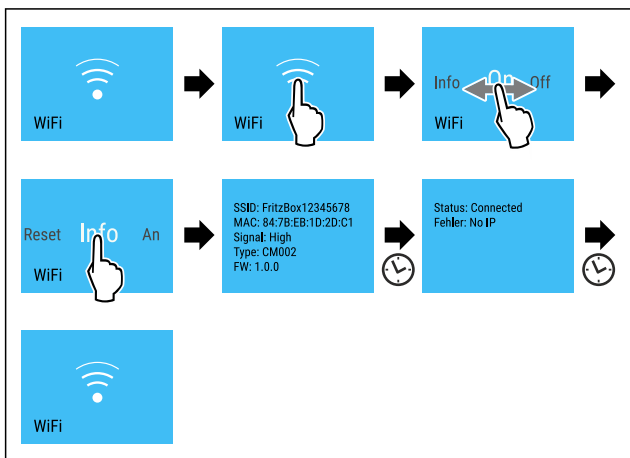

Fig. 16

▶ Veiciet darbības soļus, kā parādīts attēlā.

-18 °C Temperatūra

Ar šo funkciju jūs iestatāt temperatūru.

Temperatūra ir atkarīga no šādiem faktoriem:

- durvju atvēršanas biežums
- durvju atvēršanas ilgums
- telpas temperatūra, kur uzstādīta ierīce
- pārtikas produktu veids, temperatūra un daudzums

Saldēšanas kamera	Ieteicamais iestatījums
-18 °C	-18 °C

Temperatūras iestatīšana

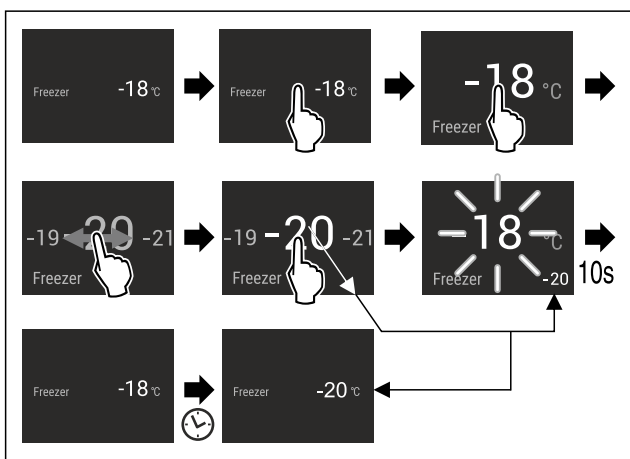

Fig. 17

▶ Veiciet darbības soļus, kā parādīts attēlā.
▷ Temperatūra ir iestatīta.

°C/°F Temperatūras mērvienība

Ar šo funkciju jūs iestatāt temperatūras mērvienību. Jūs varat iestatīt Celsija grādu vai Fārenheita grādu kā temperatūras mērvienību.

Temperatūras vienības iestatīšana



Fig. 18

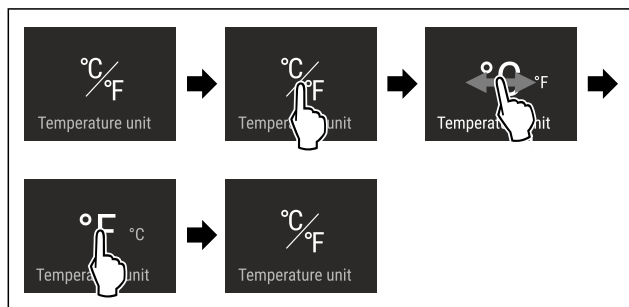

Fig. 19 Ilustratīvs attēlojums: Pārslēgšanās no Celsija grāda uz Fārenheita grādu.

- ▶ Veiciet darbības soļus, kā parādīts attēlā.
- ▷ Temperatūras mērvienība ir iestatīta.

**** SuperFrost**

Ar šo funkciju jūs ieslēgsiet vislielāko sasaldēšanas jaudu. Līdz ar to jūs panāksiet zemāku sasaldēšanas temperatūru.

Lietojums:

- Sasaldēšana vairāk par 2 kg svaigu pārtikas produktu dienā.
- Svaigu pārtikas produktu ātra pilnīga sasaldēšana.
- Saldējamo produktu aukstuma rezerves palielināšana, pirms notiek ierīces atkausēšana.

Funkcijas aktivizēšana / deaktivizēšana

Ja ir mazs sasaldējamo daudzums:

- ▶ Aktivizējiet 6 stundas pirms lietojuma.
- Ja ir maksimāls sasaldējamo daudzums:
- ▶ Aktivizējiet 24 stundas pirms lietojuma.
- ▶ Aktivizējiet / deaktivizējiet .

-vai-

- ▶ Aktivizējiet / deaktivizējiet, izmantojot SmartDevice lietojumprogrammu.*

Funkciju automātiski deaktivizē. Pēc tam ierīce turpina darboties normālā darba režīmā. Temperatūra noregulējas atbilstoši iestatītajai vērtībai.

**** Atkausēšanas cikla palaišana**

Ar šo funkciju jūs manuāli palaižat automātisko atkausēšanas ciklu, ja atkausēšanas cikls kļūdas atklāšanas gadījumā nepalaižas automātiski.

Atkausēšanas cikla palaišana



Fig. 20

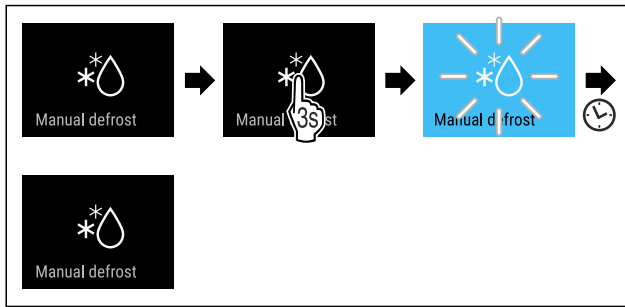

Fig. 21

- ▶ Izpildiet darbības, kā tās parādītas attēlā.
- ▷ Atkausēšanas cikls ir palaists: simbols mirgo līdz brīdim, līdz atkausēšanas cikls ir automātiski pabeigts.
- ▷ Kad atkausēšanas cikls ir pabeigts: ierīce turpina darboties normālā darba režīmā.

Atkausēšanas cikla atcelšana

Atkausēšanas cikls tiek automātiski pabeigts. Taču jūs varat atkausēšanas ciklu atcelt arī jebkurā brīdī atkausēšanas procesa laikā:

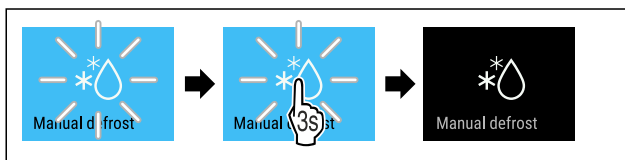

Fig. 22

- ▶ Izpildiet darbības, kā tās parādītas attēlā.
- ▷ Atkausēšanas cikls ir atcelts.
- ▷ Ierīce turpina darboties normālā darba režīmā.



PartyMode

Ar šo funkciju jūs aktivizējat vai deaktivizējat PartyMode. PartyMode aktivizē dažādas funkcijas, kas ir lietderīgas ballītei.

PartyMode aktivizē šādas funkcijas:

- SuperFrost (skat. SuperFrost)
- IceMaker ar MaxIce (skat. IceMaker / MaxIce *) *

Jūs varat individuāli un elastīgi iestatīt visas minētās funkcijas. Ja jūs deaktivizējat PartyMode, tad visas izmaiņas tiek noraidītas.

Ja funkcija ir aktīva, tad ierīce darbojas ar lielāku jaudu. Tādējādi troksnis ierīces darbības laikā var būt pārejoši skaļāks, un palielinās enerģijas patēriņš.

PartyMode aktivizēšana

Pārliecinieties, vai ir izpildīti šādi priekšnoteikumi:*

- IceMaker ir palaists. (skat. 4.2 IceMaker lietošanas sākšana*)



Fig. 23



Fig. 24

- ▶ Veiciet darbības soļus, kā parādīts attēlā.

- ▷ PartyMode un piederīgās funkcijas ir aktivizētas.
- ▷ Temperatūras indikators kļūst zils.
- ▷ Pašreizējā temperatūra mirgo, līdz ir sasniegta mērķa temperatūra.

PartyMode deaktivizēšana

PartyMode pēc 24 stundām tiek automātiski deaktivizēta. Taču jūs varat arī jebkurā laikā manuāli deaktivizēt PartyMode:



Fig. 25

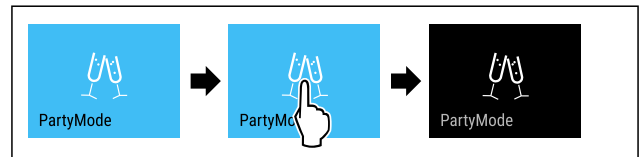

Fig. 26

- ▶ Veiciet darbības soļus, kā parādīts attēlā.
- ▷ PartyMode ir deaktivizēta.
- ▷ Ierīce dzesē produktus līdz iepriekš iestatītajai temperatūrai: Pašreizējā temperatūra mirgo, līdz ir sasniegta mērķa temperatūra.



SabbathMode

Ar šo funkciju jūs aktivizējat vai deaktivizējat SabbathMode. Ja jūs aktivizējat šo funkciju, dažas elektroniskās funkcijas tiek izslēgtas. Tādējādi šī ierīce izpilda ebreju brīvdienu reliģiskās prasības, piem., sabats un atbilst "STAR-K Kosher" sertifikācijai.

Ierīces stāvoklis ar aktīvu SabbathMode
Statusa indikators nepārtraukti parāda SabbathMode.
Visas funkcijas displejā, izņemot funkciju SabbathMode deaktivizēšana ir bloķētas.
Aktīvās funkcijas paliek aktīvas.
Displejs paliek spilgts, kad aizverat durvis.
Iekšējais apgaismojums ir deaktivizēts.
Neizpilda atgādinājumus. Aptur iestatīto laika intervālu.
Neparāda atgādinājumus un brīdinājumus.
Nav durvju trauksmes signāla.
Nav temperatūras trauksmes signāla.
IceMaker nedarbojas.*
Atkausēšanas cikls darbojas tikai norādītajā laikā, neņemot vērā ierīces lietošanu.
Pēc strāvas padeves pārtraukuma ierīce atgriežas atpakaļ SabbathMode.

Ierīces stāvoklis

Norāde

Šī ierīce saņēmusi institūta "Institute for Science and Halacha" sertifikāciju. (www.machonhalacha.co.il)

Ierīču sarakstu, kurām ir piešķirts "STAR-K" sertifikāts, atradīsiet tīmekļa vietnē www.star-k.org/appliances.

SabbathMode aktivizēšana



BRĪDINĀJUMS

Saindēšanās risks, ko rada sabojājušies pārtikas produkti! Ja jūs esat aktivizējis SabbathMode, un rodas strāvas padeves pārtraukums, statusa indikatorā neparādās ziņojums par strāvas padeves pārtraukumu. Ja strāvas padeves pārtraukums ir beidzies, ierīce turpina darboties SabbathMode. Strāvas padeves pārtraukuma dēļ pārtikas produkti var sabojāties, un to ēšana var radīt saindēšanos ar pārtikas produktiem.

Pēc strāvas padeves pārtraukuma:

- ▶ Neēdiet pārtikas produktus, kas bija sasaldēti un ir atkausējušies.

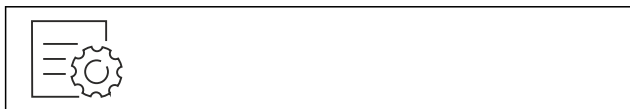

Fig. 27

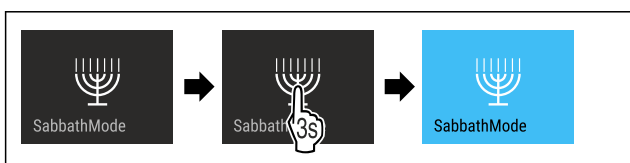

Fig. 28

- ▶ Veiciet darbības soļus, kā parādīts attēlā.
- ▷ SabbathMode ir aktivizēta.
- ▷ Statusa indikators nepārtraukti parāda SabbathMode.

SabbathMode deaktivizēšana

SabbathMode pēc 80 stundām tiek automātiski deaktivizēta. Taču jūs varat arī jebkurā laikā manuāli deaktivizēt SabbathMode:

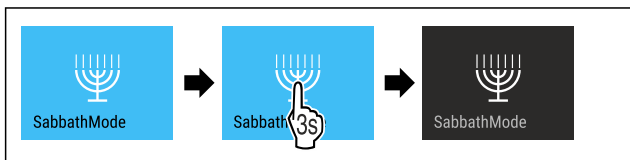

Fig. 29

- ▶ Veiciet darbības soļus, kā parādīts attēlā.
- ▷ SabbathMode ir deaktivizēta.



EnergySaver

Ar šo funkciju aktivizējat vai deaktivizējat enerģijas taupības režīmu. Ja aktivizējat enerģijas taupības režīmu, tad samazinās enerģijas patēriņš un tiek paaugstināta ierīcē esošā temperatūra. Pārtikas produkti saglabā svaigumu, taču saīsinās to derīguma termiņš.

Temperatūras zona	Ieteicamais iestatījums (skat. Temperatūra)	Temperatūra ar aktīvu EnergySaver
-18 °C	-18 °C	-16 °C

Temperatūra

EnergySaver aktivizēšana

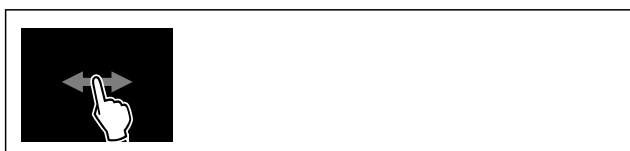

Fig. 30

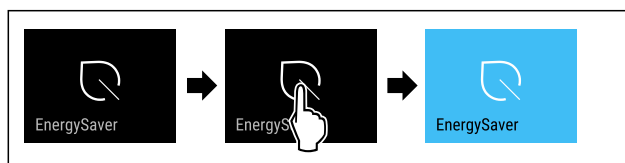

Fig. 31

- ▶ Izpildiet darbības, kā tās parādītas attēlā.
- ▷ Enerģijas taupības režīms ir aktivizēts.

EnergySaver deaktivizēšana



Fig. 32

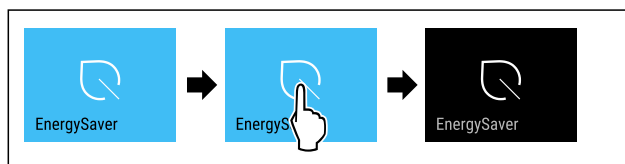

Fig. 33

- ▶ Izpildiet darbības, kā tās parādītas attēlā.
- ▷ Enerģijas taupības režīms ir deaktivizēts.



IceMaker / MaxIce *

Ar funkciju IceMaker jūs aktivizējat vai deaktivizējat ledus gabaliņu sagatavošanu. Ar funkciju MaxIce jūs palielināt IceMaker sagatavoto ledus gabaliņu daudzumu.

Papildu informācija par ledus gabaliņu daudzumiem:	(skat. 10.1 Tehniskie rādītāji)
Papildinformācija par IceMaker ūdens padevi:	(skat. IceMaker ūdens padeve*)
Papildu informācija par IceMaker cauruļvadu tīrīšanu:	(skat. TubeClean *)

Ja funkcija ir aktīva, tad ierīce darbojas ar lielāku jaudu. Tādējādi troksnis ierīces darbības laikā var būt pārejoši skaļāks, un palielinās enerģijas patēriņš.

IceMaker aktivizēšana

Pārliecinieties, vai ir izpildīti šādi priekšnoteikumi:

- Ūdens padeve pa nekustīgu ūdens pieslēgumu ir izveidota. Skatiet montāžas instrukciju.*
- IceMaker ir palaists. (skat. 8.5 IceMaker*)



Fig. 34

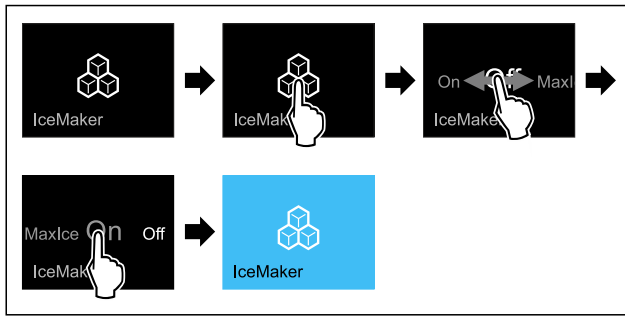

Fig. 35

- ▶ Veiciet darbības soļus, kā parādīts attēlā.
- vai-
- ▶ Aktivizējiet ar SmartDevice lietotni.
- ▷ IceMaker ir aktivizēta. Līdz pirmo ledus gabaliņu sagatavošanai ar IceMaker var paiet 24 stundas.

IceMaker aktivizēšana ar MaxIce

Ja iepriekš vēl neesat aktivizējis funkciju IceMaker, pārliedieties, vai ir izpildīti šādi priekšnoteikumi:

- Ūdens padeve pa nekustīgu ūdens pieslēgumu ir izveidota. Skatiet montāžas instrukciju.*
- IceMaker ir palaists. (skat. 8.5 IceMaker*)



Fig. 36

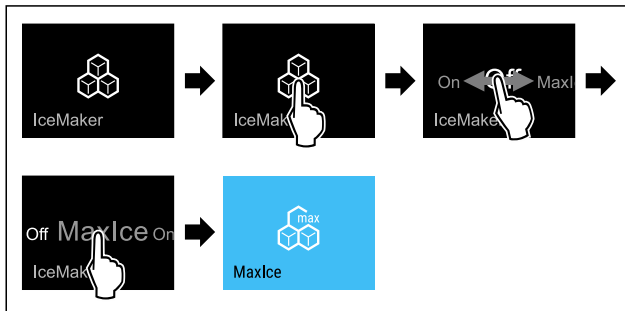

Fig. 37

- ▶ Veiciet darbības soļus, kā parādīts attēlā.
- vai-
- ▶ Aktivizējiet ar SmartDevice lietotni.
- ▷ IceMaker ar MaxIce ir aktivizēta.

Pārslēgšanās starp IceMaker un MaxIce

Ja esat aktivizējis IceMaker un vēlaties pārslēgties uz MaxIce:



Fig. 38

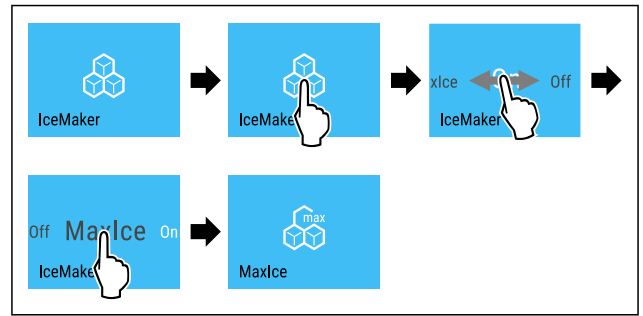

Fig. 39

- ▶ Veiciet darbības soļus, kā parādīts attēlā.
- ▷ IceMaker ar MaxIce ir aktivizēta.
- Ja esat aktivizējis MaxIce un vēlaties pārslēgties uz IceMaker:



Fig. 40

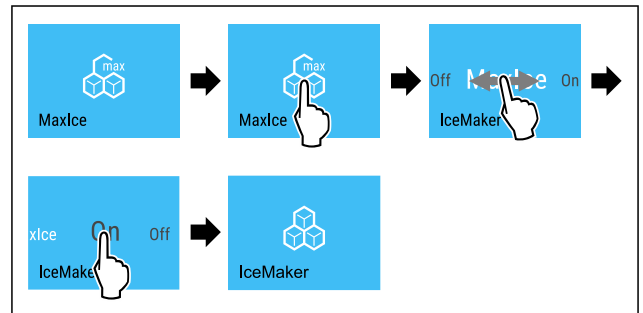

Fig. 41

- ▶ Veiciet darbības soļus, kā parādīts attēlā.
- ▷ IceMaker ir deaktivizēta.
- ▷ MaxIce ir deaktivizēta.

IceMaker / MaxIce deaktivizēšana



Fig. 42

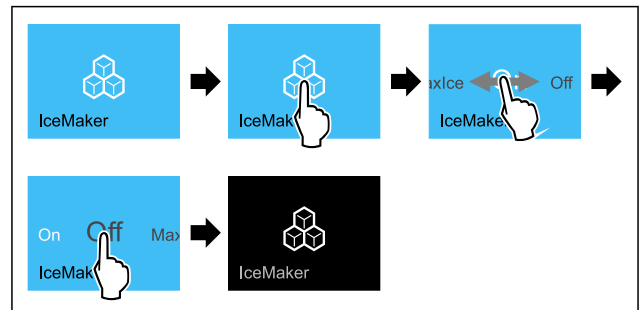

Fig. 43 Ilustratīvs attēlojums ar aktīvu funkciju IceMaker

- ▶ Veiciet darbības soļus, kā parādīts attēlā.
- vai-
- ▶ Deaktivizējiet ar SmartDevice lietotni.
- ▷ IceMaker un MaxIce ir deaktivizētas.
- ▷ Kārtējā ledus gabaliņu sagatavošana tiek pabeigta.
- ▷ IceMaker automātiski izslēdzas.

5 IceMaker ūdens padeve*

Ar šo funkciju iestatāt IceMaker ūdens padevi. IceMaker ūdens padeve regulē ūdens pieplūdes daudzumu. Varat mainīt IceMaker ūdens padevi, ja ūdens padeve neatbilst ūdens spiedienam un izvadāmo ledus gabaliņu lielumam.

IceMaker ūdens padeves sākotnēji iestatītā vērtība piegādes brīdī ir 5. Varat izvēlēties vērtību no 1 (mazākais padeves apjoms) līdz 8 (lielākais padeves apjoms).

IceMaker ūdens padeves iestatīšana

Pārliecinieties, vai ir izpildīti šādi priekšnoteikumi:

- IceMaker ir palaists. (skat. 4.2 IceMaker lietošanas sākšana*)
- IceMaker ir aktivizēts. (skat. IceMaker / MaxIce *)



Fig. 44

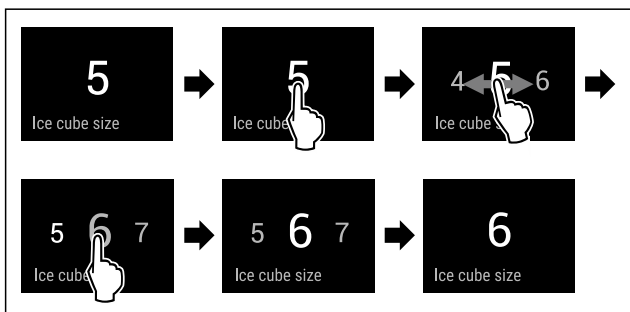

Fig. 45 Ilustratīvs attēls: pārslēgšanās no vērtības 5 uz vērtību 6.

- ▶ Izpildiet darbības, kā tās parādītas attēlā.
- ▷ IceMaker ūdens padeve ir iestatīta.

TubeClean *

Ar šo funkciju aktivizējat vai deaktivizējat režīmu TubeClean. Ja aktivizējat režīmu TubeClean, tad tiek iztīrīti IceMaker cauruļvadi.

TubeClean aktivizēšana

Pārliecinieties, vai ir izpildīti šādi priekšnoteikumi:

- IceMaker ir sagatavots tīrīšanai. (skat. 9.3.6 IceMaker tīrīšana*)
- Ir sagatavota tukša tvertne ar 1,5 l tilpumu un 10 cm maksimālo augstumu.
- ▶ Ievietojiet tvertni atvilktnē zem IceMaker.

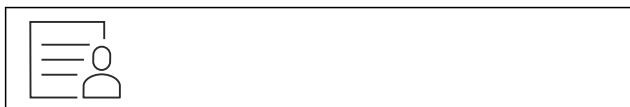

Fig. 46

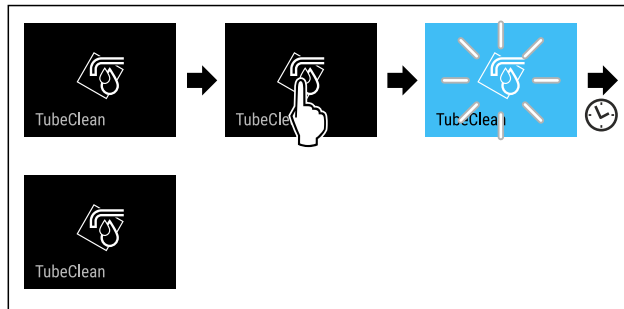

Fig. 47

- ▶ Izpildiet darbības, kā tās parādītas attēlā.
- ▷ TubeClean ir aktivizēta.
- ▷ Tīrīšanas cikls ir palaists: simbols mirgo līdz brīdim, līdz tīrīšanas cikls tiek automātiski pabeigts pēc 60 minūtēm.
- ▷ Kad tīrīšanas cikls ir pabeigts: ierīce turpina darboties normālā darba režīmā.

TubeClean deaktivizēšana

Funkcija TubeClean tiek automātiski deaktivizēta pēc 60 minūtēm. Taču jūs varat arī jebkurā tīrīšanas cikla norises laikā deaktivizēt funkciju TubeClean:

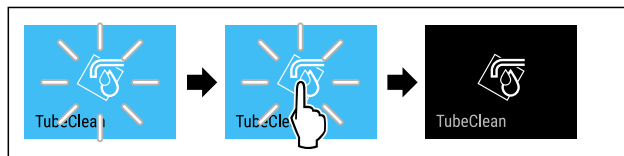

Fig. 48

- ▶ Izpildiet darbības, kā tās parādītas attēlā.
- ▷ TubeClean ir deaktivizēta: tīrīšanas cikls tiek pārtraukts.
- ▷ Ierīce turpina darboties normālā darba režīmā.

Statusa gaisma (statusa rādījums)*

Izmantojot šo funkciju, jūs aktivizējat vai deaktivizējat statusa gaismu (statusa rādījums). Kad jūs pirmoreiz sākat lietot ierīci, tad statusa gaisma rūpnīcā ir deaktivizēta. Ja jūs aktivizējat statusa gaismu, tad jūs atpazīstat ierīces statusu ar aizvērtām durvīm pēc gaismas krāsas. Ja durvis ir atvērtas, tad statusa gaisma ir neaktīva.

Statusa gaisma	Ierīces statuss
Zilas krāsas gaisma	Ierīce darbojas nevainojami.
Sarkana pulsējoša gaisma	Strāvas padeves pārtraukums (skat. Strāvas padeves pārtraukums)
Skaņas signāls	Temperatūras traukmes signāls (skat. Temperatūras traukmes signāls)
	Kļūda (skat. Kļūda)

Statusa gaismas krāsas nozīme

Statusa gaismas aktivizēšana

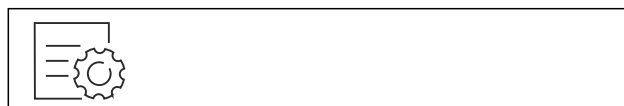

Fig. 49

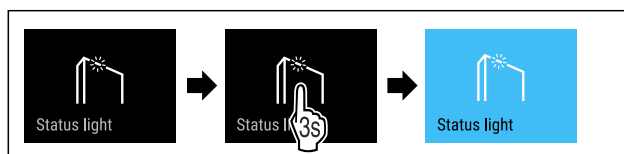

Fig. 50

- ▶ Veiciet darbības soļus, kā parādīts attēlā.

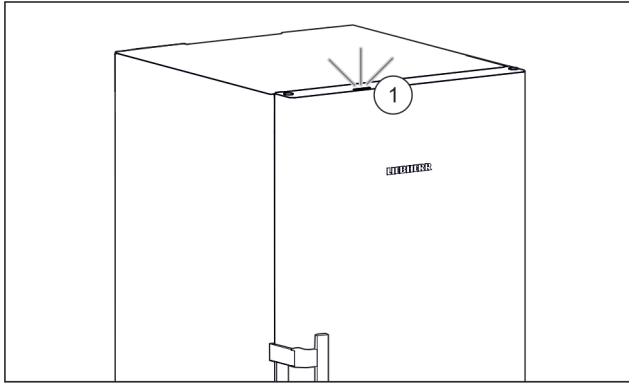

Fig. 51 Aktīva statusa gaisma ar aizvērtām durvīm

- ▷ Statusa gaisma Fig. 51 (1) ir aktivizēta.
- ▷ Statusa gaisma deg ar aizvērtām durvīm zilā vai sarkanā krāsā.

Statusa gaismas deaktivizēšana



Fig. 52

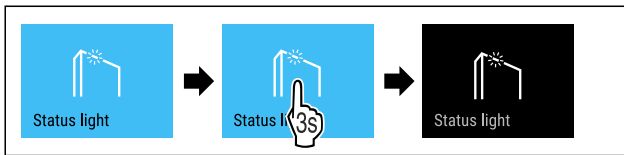

Fig. 53

- ▶ Veiciet darbības soļus, kā parādīts attēlā.
- ▷ Statusa gaisma ir deaktivizēta.



Displeja spilgtums

Ar šo funkciju jūs pakāpeniski iestatāt displeja spilgtumu.

Jūs varat iestatīt šādas spilgtuma pakāpes:

- 40 %
- 60 %
- 80 %
- 100 % (noklusējums)

Displeja spilgtuma iestatīšana



Fig. 54

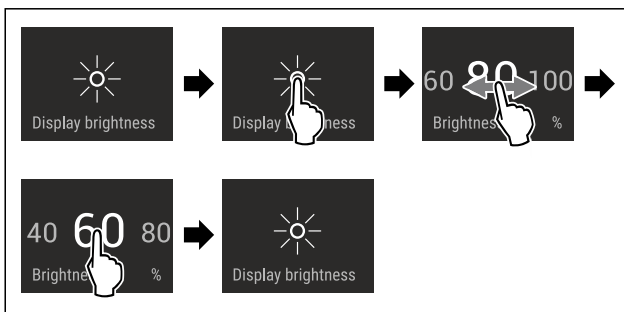

Fig. 55 Ilustratīvs attēlojums: Pārslēgšanās no 80 % uz 60 %.

- ▶ Veiciet darbības soļus, kā parādīts attēlā.

- ▷ Displeja spilgtums ir iestatīts.



Durvju trauksmes signāls

Ar šo funkciju aktivizējat vai deaktivizējat durvju trauksmes signālu. Durvju trauksmes signāls atskan, kad durvis ir atvērtas pārāk ilgi. Durvju trauksmes signāls piegādes brīdī ir aktivizēts. Jūs varat iestatīt, cik ilgi durvis var būt atvērtas, līdz atskan durvju trauksmes signāls.

Varat iestatīt šādus ilgumus:

- 1 minūte
- 2 minūtes
- 3 minūtes
- Izslēgts

Durvju trauksmes signāla iestatīšana



Fig. 56

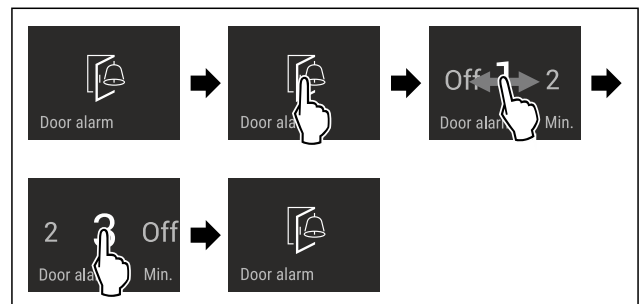

Fig. 57 Ilustratīvs attēls: durvju trauksmes signāla mainīšana no 1 minūtes uz 3 minūtēm.

- ▶ Izpildiet darbības, kā tās parādītas attēlā.
- ▷ Durvju trauksmes signāls ir iestatīts.

Durvju trauksmes signāla deaktivizēšana

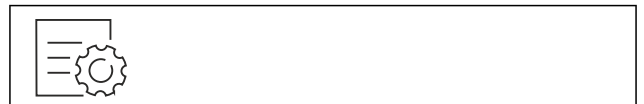

Fig. 59

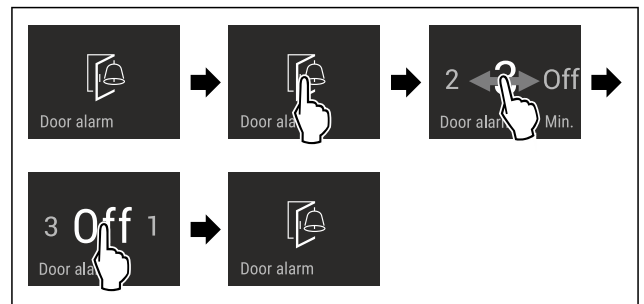

Fig. 60

- ▶ Izpildiet darbības, kā tās parādītas attēlā.
- ▷ Durvju trauksmes signāls ir deaktivizēts.



Ievades bloķēšanas mehānisms

Ar šo funkciju jūs aktivizējat vai deaktivizējat ievades bloķēšanas mehānismu. Ievades bloķēšanas mehānisms novērš situāciju, kad ierīci nejauši vadīs, piem., bērni.

Lietojums:

- Funkciju nejaušas izmaiņas nepieļaušana.
- Ierīces nejaušas izslēgšanas nepieļaušana.
- Nejaušas temperatūras iestatīšanas nepieļaušana.

Ievades bloķēšanas mehānisma aktivizēšana

Kad jūs aktivizējat ievades bloķēšanas mehānismu, tad jūs joprojām varat pārvietoties izvēlnēs, taču jūs nevarat izvēlēties vai izmainīt citas funkcijas.

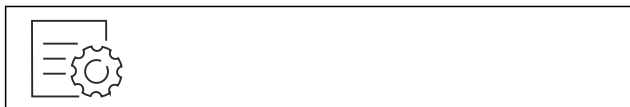

Fig. 61

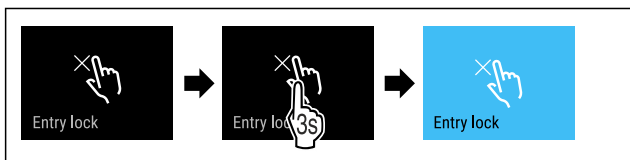

Fig. 62

- ▶ Veiciet darbības soļus, kā parādīts attēlā.
- ▷ Ievades bloķēšanas mehānisms ir aktivizēts.

Ievades bloķēšanas mehānisma deaktivizēšana



Fig. 63

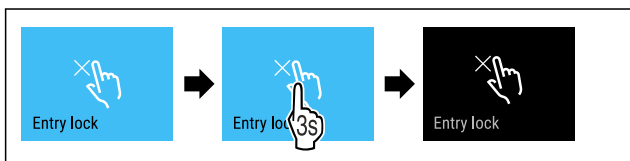

Fig. 64

- ▶ Veiciet darbības soļus, kā parādīts attēlā.
- ▷ Ievades bloķēšanas mehānisms ir deaktivizēts.

Valoda

Ar šo funkciju jūs iestatāt rādījuma valodu.

Jūs varat iestatīt šādas valodas:

- Vācu
- Angļu
- Franču
- Spāņu
- Itāļu
- Nīderlandiešu
- Čehu
- Poļu
- Portugāļu
- Krievu
- Ķīniešu

Valodas iestatīšana

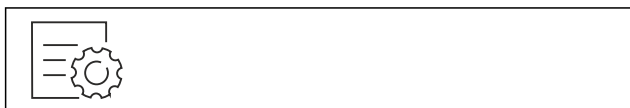

Fig. 65

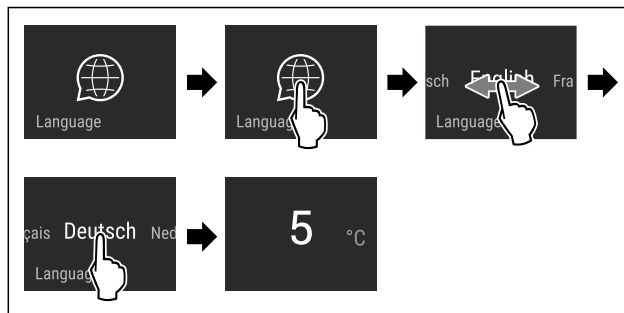

Fig. 66 Ilustratīvs attēlojums atkarībā no valodas un temperatūras

- ▶ Veiciet darbības soļus, kā parādīts attēlā.
- ▷ Valoda ir iestatīta.
- ▷ Rādījums atgriežas uz statusa rādījumu.



Ierīces informācija

Ar šo funkciju tiek parādīts ierīces modeļa nosaukums, indekss, sērijas numurs un apkopes numurs. Jums nepieciešama šī informācija, sazinoties ar klientu apkalpošanas dienestu. (skat. 10.4 Klientu serviss)

Ar šo funkciju varat atvērt arī paplašināto izvēlni. (skat. 3 Touch & Swipe displeja darbības princips)

Ierīces informācijas parādīšana



Fig. 67



Fig. 68

- ▶ Izpildiet darbības, kā tās parādītas attēlā.
- ▷ Ekrānā redzama ierīces informācija.



Programmatūra

Ar šo funkciju tiek parādīta jūsu ierīces programmatūras versija.

Programmatūras versijas attēlošana



Fig. 69



Fig. 70

- ▶ Izpildiet darbības, kā tās parādītas attēlā.
- ▷ Ekrānā redzama programmatūras versija.



Atgādinājums

Atgādinājumus parāda akustiski ar skaņas signālu un optiski ar simbolu displejā. Skaņas signāls pastiprinās un kļūst skaļāks, līdz ziņojums tiek apturēts.

Iestatījuma aktivizēšana

► Aktivizējiet / deaktivizējiet.



Demonstrācijas režīms

Demonstrācijas režīms ir īpaša funkcija tirdzniecības uzņēmumiem, kas vēlas demonstrēt ierīces funkcijas. Ja jūs aktivizējat demonstrācijas režīmu, tad visas ar dzesēšanas tehnoloģiju saistītās funkcijas ir deaktivizētas.

Ja jūs ieslēdzat šo ierīci un statusa rādījumā parādās "Demo", tad demonstrācijas režīms jau ir aktivizēts.

Ja jūs aktivizējat un pēc tam uzreiz deaktivizējat demonstrācijas režīmu, tad ierīce tiek atiestatīta uz rūpnīcas iestatījumiem. (skat. Atiestate uz rūpnīcas iestatījumiem)

Demonstrācijas režīma aktivizēšana



Fig. 71

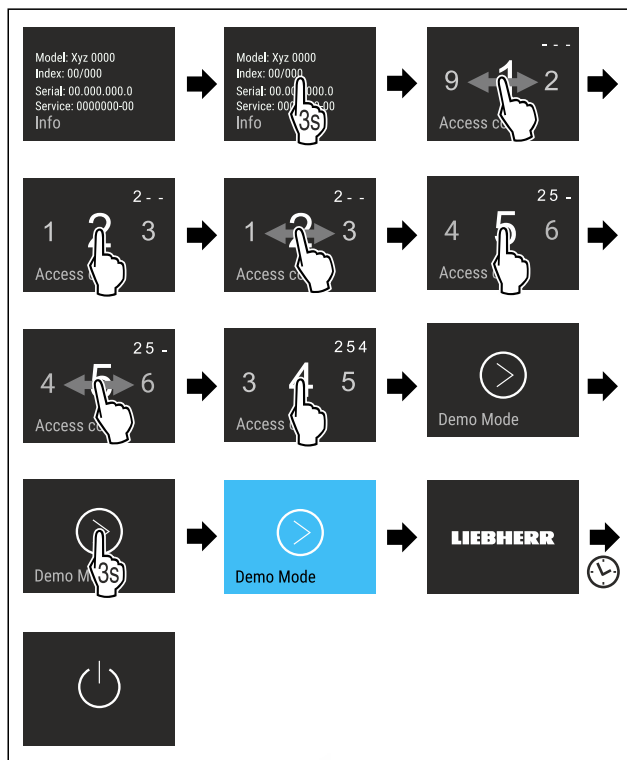

Fig. 72

- Veiciet darbības soļus, kā parādīts attēlā.
- ▷ Demonstrācijas režīms ir aktivizēts.
- ▷ Ierīce ir izslēgta.
- Ieslēdziet ierīci. (skat. 4.1 Ierīces ieslēgšana (pirmreizējā ekspluatācija))
- ▷ Statusa rādījumā parādās "DEMO".

Demonstrācijas režīma deaktivizēšana



Fig. 73

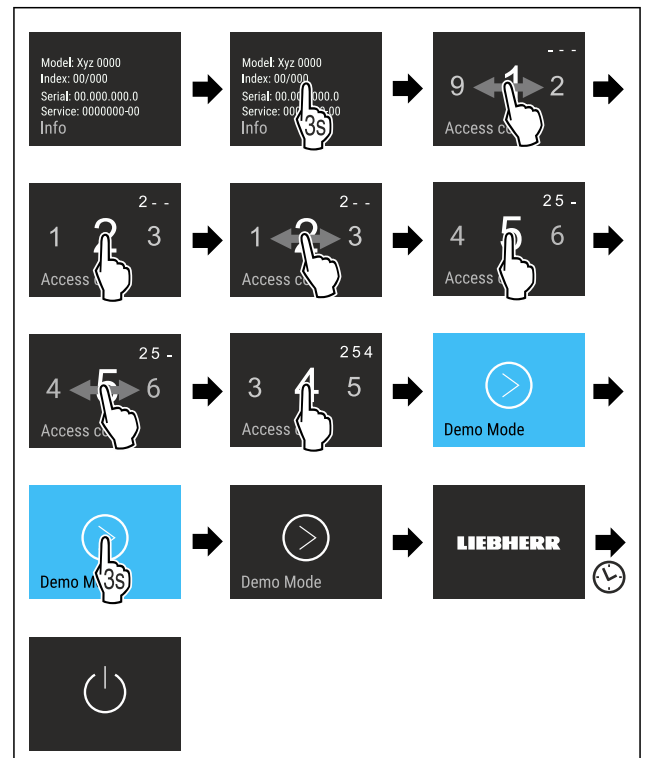

Fig. 74

- Veiciet darbības soļus, kā parādīts attēlā.
- ▷ Demonstrācijas režīms ir deaktivizēts.
- ▷ Ierīce ir izslēgta.
- Ieslēdziet ierīci. (skat. 4.1 Ierīces ieslēgšana (pirmreizējā ekspluatācija))
- ▷ Ierīce ir atiestatīta uz rūpnīcas iestatījumiem.



Atiestate uz rūpnīcas iestatījumiem

Ar šo funkciju jūs atiestatāt visus iestatījumus uz rūpnīcas iestatījumiem. Visi iestatījumi, kurus jūs līdz šim veicāt, tiek atiestatīti uz to sākotnējo iestatījumu.

Atiestates izpilde



Fig. 75

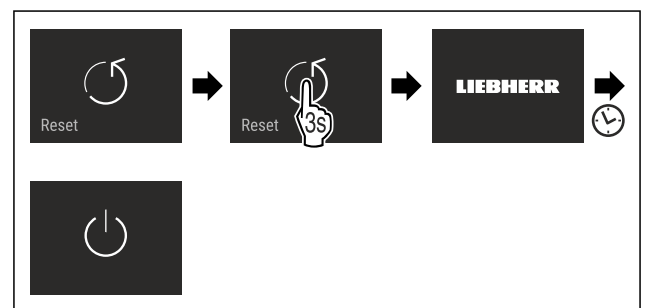

Fig. 76

- Izpildiet darbības, kā tās parādītas attēlā.
- ▷ Ierīce ir atiestatīta.
- ▷ Ierīce ir izslēgta.
- Pārstartēt ierīci. (skat. 4.1 Ierīces ieslēgšana (pirmreizējā ekspluatācija))

7.3 Kļūdu ziņojumi

Kļūdu ziņojumus parāda displejā. Ir divas kļūdu ziņojumu kategorijas:

Kategorija	Nozīme
Ziņojums	Atgādina par vispārējiem procesiem. Jūs varat veikt šos procesus un līdz ar to novērst ziņojumu.
Brīdinājums	Parādās darbības traucējumu gadījumā. Papildus indikatoram displejā atskan signāls. Skaņas signāls kļūst skaļāks, līdz jūs apstiprināt indikatoru, viegli pieskaroties. Jūs varat paši novērst vienkāršos darbības traucējumus. Nopietnu darbības traucējumu gadījumā jums jāsaazinās ar klientu apkalpošanas dienestu.

7.3.1 Brīdinājumi



Durvju aizvēršana

Ziņojums parādās, ja durvis ir pārāk ilgi atvērtas.

Laiku līdz ziņojuma parādīšanās brīdim var iestatīt .

▶ Apturiet trauksmes signālu: Apstipriniet ziņojumu.

-vai-

▶ Aizveriet durvis.



Strāvas padeves pārtraukums

Ziņojums parādās, ja saldētavas temperatūra ir palielinājusies strāvas padeves pārtraukuma dēļ. Kad strāvas padeves pārtraukums ir beidzies, ierīce turpina darboties ar iestatīto temperatūru.

▶ Apturiet trauksmes signālu: Apstipriniet ziņojumu.

▷ Parādās temperatūras trauksmes signāls (skat. Temperatūras trauksmes signāls) .



Temperatūras trauksmes signāls

Ziņojums parādās, ja temperatūra neatbilst iestatītajai temperatūrai.

Temperatūras starpību cēlonis var būt:

- Bija ievietoti silti, svaigi pārtikas produkti.
- Pārvietojot vai izņemot pārtikas produktus, ierīcē ir ieplūdis pārāk daudz siltā gaisa no telpas.
- Ilgāku laiku ir pārtraukta strāvas padeve.
- Ierīce ir bojāta.

Kad cēlonis ir novērsts, ierīce turpina darboties ar iestatīto temperatūru.

▶ Apstipriniet indikatoru.

▷ Parāda augstāko temperatūru.

▶ Atkārtoti apstipriniet indikatoru.

▷ Parāda statusa indikatoru.

▷ Parāda pašreizējo temperatūru.



Kļūda

Šis ziņojums parādās, ja pastāv ierīces kļūda. Ierīces detaļa uzrāda kļūdu.

▶ Atveriet durvis.

▶ Pierakstiet kļūdas kodu.

▶ Apstipriniet ziņojumu.

▷ Skaņas signāls apklust.

▷ Parādās statusa indikators.

▶ Aizveriet durvis.

▶ Vērsieties klientu apkalpošanas dienestā. (skat. 10.4 Klientu serviss)

7.3.2 Ziņojumi



IceMaker atvilktnes ievietošana*

Šis ziņojums parādās, kad ir atvērta IceMaker atvilktnē.

▶ Iebīdīet IceMaker atvilktni.

▷ Ziņojums nodziest.

▷ IceMaker ražo ledus gabaliņus.

8 Aprīkojums

8.1 Atvilktnes

Jūs varat izņemt atvilktnes tīrīšanai.

Jūs varat izņemt atvilktnes, lai lietu VarioSpace.

Atvilktnu izņemšana un ievietošana atšķiras atkarībā no izvelkamās sistēmas. Šai ierīcei var būt dažādas izvelkamās sistēmas.

Norāde

Enerģijas patēriņš paaugstinās un dzesēšanas jauda pazeminās, ja ir nepietiekama pieplūdes ventilācija.

▶ Atstājiet apakšējo atvilktni ierīcē!

▶ Vienmēr turiet brīvas ventilatora ventilācijas spraugas aizmugurējās sienas iekšpusē!

8.1.1 Atvilktnē uz teleskopiskajām slīdēm*

Atvilktnē pārvietojas ar izvelkamām slīdēm (teleskopiskajām slīdēm). Ir pilnībā izvelkamas un daļēji izvelkamas teleskopiskās slīdes. Pilnībā izvelkamas atvilktnes var pilnībā izņemt no ierīces. Daļēji izvelkamas atvilktnes nevar pilnībā izvilkt no ierīces. Kāda sistēma tiek izmantota jūsu ierīcē, ir atkarīgs no ierīces veida.

Atvilktnē vadīta uz stikla plaukta

Atvilktnē vadīta uz stikla plaukta ir daļēji izvelkama.

Atvilktnes izņemšana

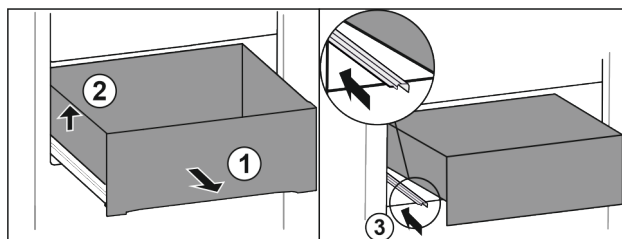

Fig. 77

▶ Izvelciet atvilktni līdz galam. Fig. 77 (1)

▶ Paceliet atvilktni kreisajā pusē. Fig. 77 (2)

▶ Iebīdīet kreiso slīdi. Fig. 77 (3)

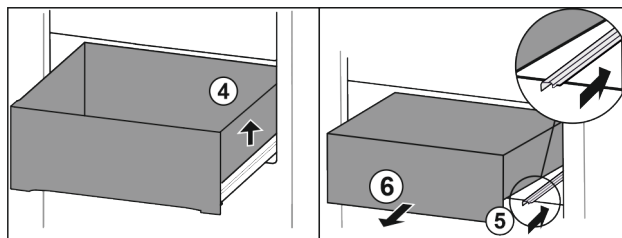

Fig. 78

▶ Paceliet atvilktni labajā pusē. Fig. 78 (4)

▶ Iebīdīet labo slīdi. Fig. 78 (5)

▶ Izņemiet atvilktni virzienā uz priekšu. Fig. 78 (6)

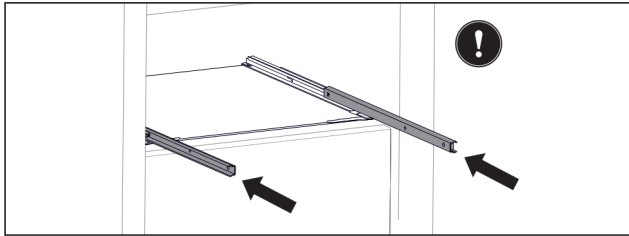

Fig. 79

Ja slīdes pēc atvilktnes izņemšanas vēl nav pilnīgi iebīdītas:

- ▶ Iebīdīiet slīdes pilnīgi.

Atvilktnes ievietošana

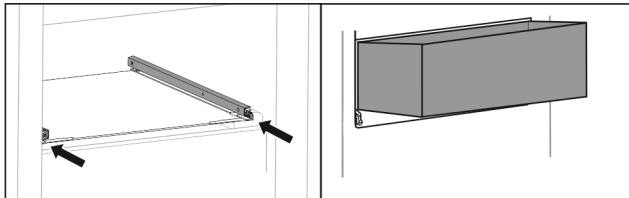

Fig. 80

- ▶ Iebīdīiet slīdes.
- ▶ Uzlieciet atvilktni ieslīpi uz slīdēm.

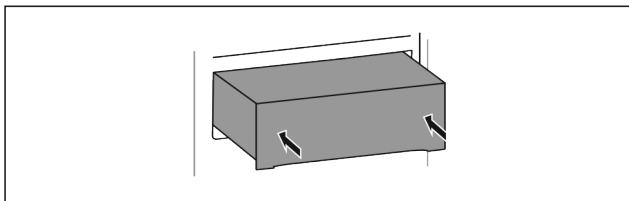

Fig. 81

- ▶ Nolaidiet atvilktni.
- ▶ Iebīdīiet atvilktni uz aizmuguri.

8.1.2 Augšējā atvāžamā atvilktnē*

Izvelkot augšējo atvilktni, tā atvāžas uz priekšu. Tādējādi varat labāk redzēt, kas ir atvilktnē. Šī funkcija ir atkarīga no ierīces augstuma.

Atvilktnes izņemšana

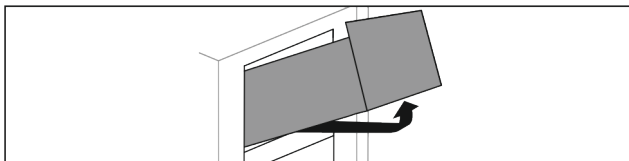

Fig. 82

- ▶ Izvelciet atvilktni līdz galam.
- ▶ Paceliet atvilktni no priekšas.
- ▶ Paceliet atvilktni no apakšas.
- ▶ Izņemiet atvilktni virzienā uz priekšu.

Atvilktnes ievietošana

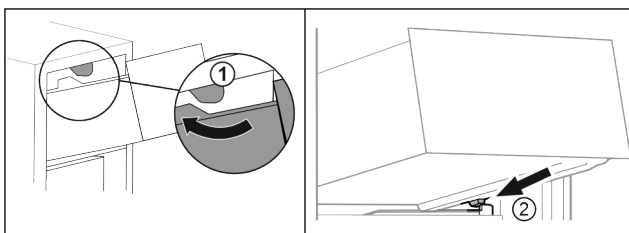

Fig. 83

- ▶ Vadiet atvilktni aiz augšējiem aizturiem. Fig. 83 (1)
- ▶ Uzlieciet atvilktni ieslīpi aiz apakšējiem aizturiem uz tvertnes ribas. Fig. 83 (2)
- ▶ Nolaidiet atvilktni.

- ▶ Iebīdīiet uz aizmuguri.

8.1.3 Atvilktnē vadīta uz tvertnes ribas*

Atvilktnē vadīta uz tvertnes ribas. Tai nav slīdes.

Atvilktnes izņemšana

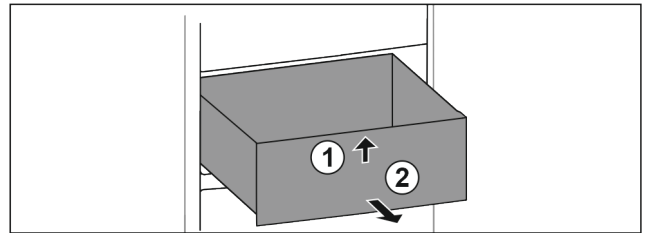

Fig. 84

- ▶ Izvelciet atvilktni līdz galam.
- ▶ Paceliet atvilktni no priekšas. Fig. 84 (1)
- ▶ Izņemiet atvilktni virzienā uz priekšu. Fig. 84 (2)

Atvilktnes ievietošana

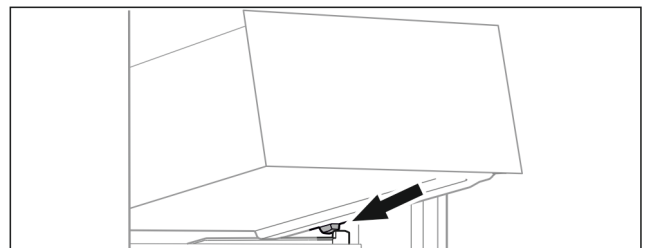

Fig. 85

- ▶ Uzlieciet atvilktni ieslīpi zem aizturiem uz tvertnes ribas. (skat. Fig. 85)
- ▶ Nolaidiet atvilktni.
- ▶ Iebīdīiet atvilktni uz aizmuguri.

8.1.4 Apakšējā atvilktnē

Atvilktnē ir apakšējā atvilktnē ierīcē. Tā pārvietojas tieši pa tvertnes ribas. Tai nav slīdes.

Atvilktnes izņemšana

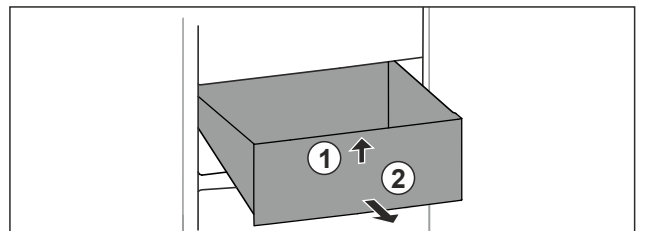

Fig. 86

- ▶ Izvelciet atvilktni līdz galam.
- ▶ Paceliet atvilktni no priekšas. Fig. 86 (1)
- ▶ Izņemiet atvilktni virzienā uz priekšu. Fig. 86 (2)

Atvilktnes ievietošana

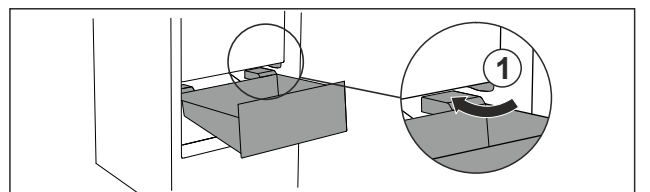

Fig. 87

- ▶ Vadiet atvilktni ieslīpi apkārt aizturiem Fig. 87 (1).
- ▶ Nolaidiet atvilktni.
- ▶ Iebīdīiet atvilktni uz aizmuguri.

8.2 Izvelkamais plaukts ar IceTower*

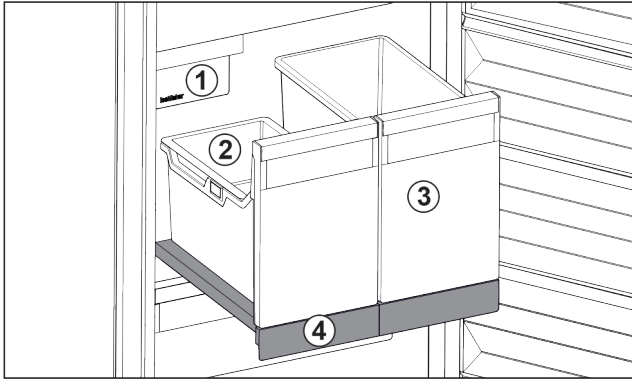

Fig. 88 Izvelkamais plaukts ar IceTower

- (1) IceMaker
 (2) Iekabināmais plaukts ledus gabaliņiem
 (3) Tvertne, piem., picai, alkoholiskajiem dzērieniem
 (4) Izvelkamais plaukts

Uz izvelkamā plaukta atrodas divas augstas tvertnes (IceTower). Tvertnē Fig. 88 (2) tiek savākti un uzglabāti ledus gabaliņi no IceMaker. Tvertne Fig. 88 (3) ir piemērota augstu pārtikas produktu, piem., picu vai alkoholisko dzērienu glabāšanai.

Izvelkamais plaukts ar IceTower ir uzstādīts uz stikla plaukta ar izvelkamām sliedēm. Jūs varat izjaukt izvelkamo plauktu tīrīšanai.

8.2.1 Izvelkamā plaukta ar IceTower izjaukšana

Tvertnes izņemšana

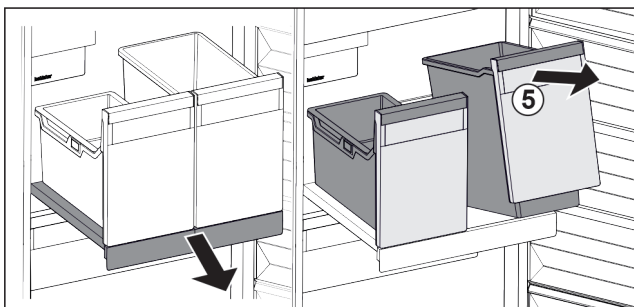

Fig. 89

- ▶ Izvelciet izvelkamo plauktu.
- ▶ Paceliet tvertni Fig. 89 (5) priekšā.
- ▶ Izņemiet tvertni.

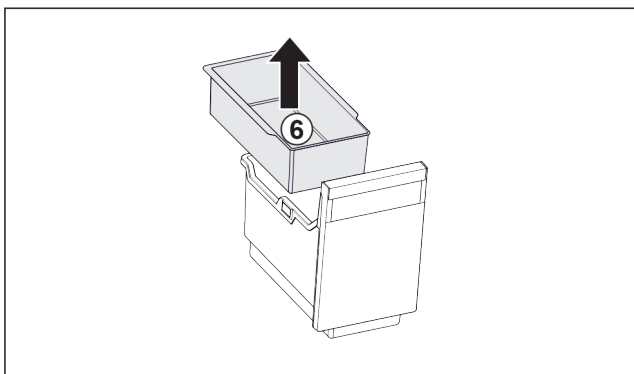

Fig. 90

- ▶ Izņemiet iekabināmo plauktu Fig. 90 (6).
- ▶ Ja ledus gabaliņi atrodas iekabināmajā plauktā: Iztukšojiet iekabināmo plauktu.
- ▷ Tvertne un iekabināmais plaukts ir izņemti, un jūs varat tos notīrīt. (skat. 9.3.4 Aprīkojuma tīrīšana)

Izvelkamā plaukta izņemšana

Pārļecinieties, vai ir izpildīti šādi priekšnoteikumi:

- Tvertnes ir izņemtas. (skat. Tvertnes izņemšana)

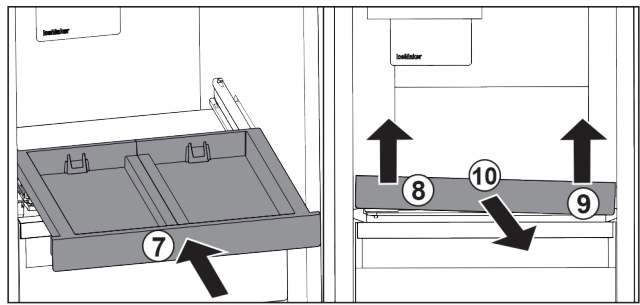

Fig. 91

- ▶ Iebīdiet izvelkamo plauktu. Fig. 91 (7)
- ▶ Paceliet izvelkamo plauktu priekšā kreisajā pusē. Fig. 91 (8)
- ▶ Paceliet izvelkamo plauktu priekšā labajā pusē. Fig. 91 (9)
- ▷ Izvelkamais plaukts ir priekšā atbrīvots no stiprinājuma.
- ▶ Izņemiet izvelkamo plauktu uz priekšu. Fig. 91 (10)
- ▷ Izvelkamais plaukts ir izņemts, un jūs varat to notīrīt. (skat. 9.3.4 Aprīkojuma tīrīšana)

Stikla plaukta zem izvelkamā plaukta izņemšana

(skat. 8.3 Stikla plaukti*)

8.2.2 Izvelkamā plaukta ar IceTower ievietošana

Stikla plaukta zem izvelkamā plaukta ievietošana

(skat. 8.3 Stikla plaukti*)

Izvelkamā plaukta ievietošana

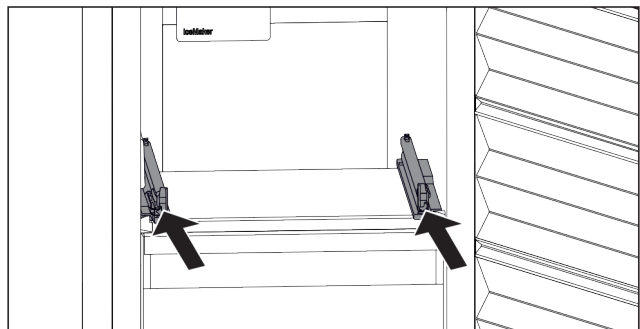

Fig. 92

- ▶ Iebīdiet sliedes.

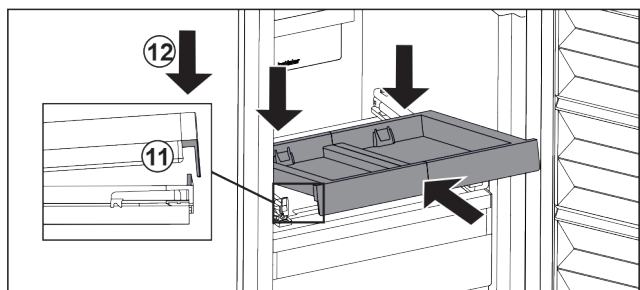

Fig. 93

- ▶ Uzlieciet izvelkamo plauktu ieslīpi aiz priekšējās cilpas.
- ▶ Iebīdiet ieslīpi. Uzmaniet, lai abās pusēs atbalsts ir aiz cilpas. Fig. 93 (11)
- ▶ Nolaidiet izvelkamo plauktu priekšā. Fig. 93 (12)

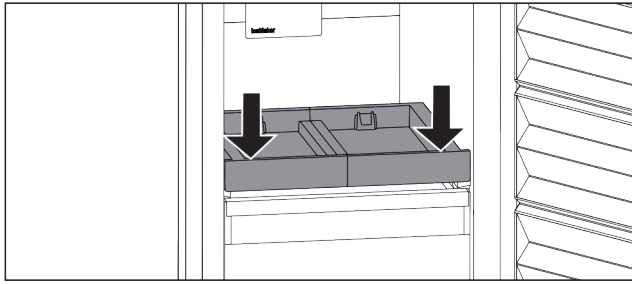

Fig. 94

- ▶ Spiediet izvelkamo plauktu priekšā uz leju.
- ▷ Izvelkamais plaukts dzirdami nofiksējas.

Tvertnes ievietošana

Pārliecinieties, vai ir izpildīti šādi priekšnoteikumi:

- Izvelkamais plaukts ir ievietots. (skat. Izvelkamā plaukta ievietošana)

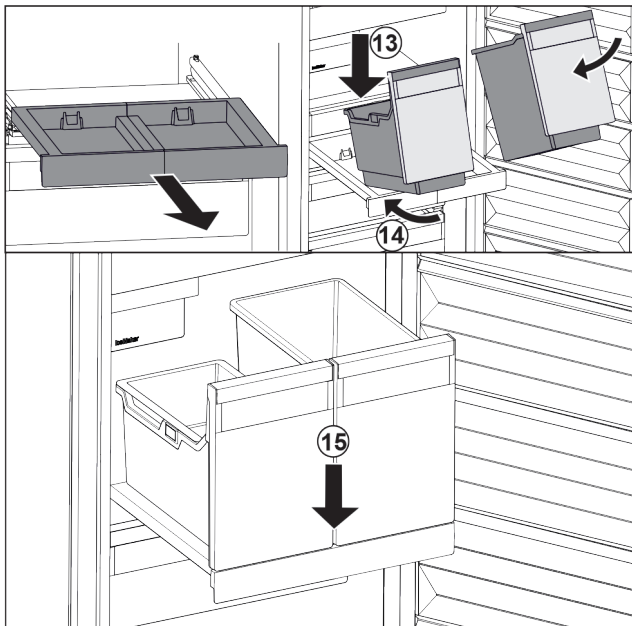

Fig. 95

- ▶ Izvelciet izvelkamo plauktu.
- ▶ Turiet izvelkamo plauktu ar vienu roku.

Norāde

Tvertnes ir izveidotas tā, ka tās nevar sajaukt.

- ▶ Uzlieciet tvertni ieslīpi uz izvelkamā plaukta. Fig. 95 (13)
- ▶ Iebīdīiet tvertni ieslīpi uz aizmuguri. Fig. 95 (14)
- ▶ Nolaidiet tvertni priekšā. Fig. 95 (15)

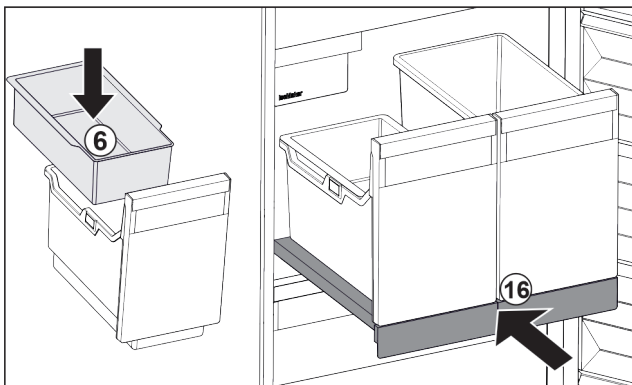

Fig. 96

- ▶ Ievietojiet iekabināmo plauktu Fig. 96 (6) ledus gabaliņiem.

- ▶ Iebīdīiet izvelkamo plauktu ar tvertni (IceTower). Fig. 96 (16)
- ▷ Izvelkamais plaukts ar IceTower ir pilnīgi ievietots.

8.3 Stikla plaukti*

IEVĒRĪBAI

Neatļauta stikla plaukta virs IceTower izņemšana!*
Bojājumi pie IceMaker. Pie stikla plaukta virs IceTower ir piestiprināts IceMaker.

- ▶ Neizņemiet stikla plauktu virs IceTower.

Jūs varat izņemt zem atvilktnēm esošos stikla plauktus tīrīšanai.

Jūs varat izņemt zem atvilktnēm esošos stikla plauktus, lai lietotu VarioSpace.

8.3.1 Stikla plaukta izņemšana / ievietošana

Pārliecinieties, vai ir izpildīti šādi priekšnoteikumi:

- Stikla plaukts zem atvilktnes: Atvilktnē ir izņemta. (skat. 8.1 Atvilktnes)
- Izvelkamais plaukts zem IceTower: IceTower ir izņemts. (skat. 8.2 Izvelkamais plaukts ar IceTower*) *

Stikla plaukta izņemšana

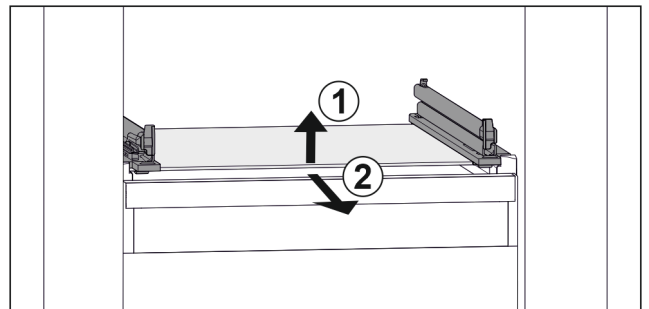

Fig. 97 Stikla plaukta piemēra attēlojums

- ▶ Paceliet stikla plauktu no priekšas. Fig. 97 (1)
- ▶ Izņemiet stikla plauktu virzienā uz priekšu. Fig. 97 (2)

Stikla plaukta ievietošana

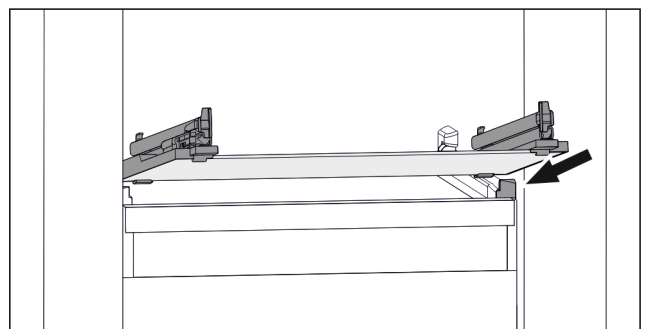

Fig. 98 Stikla plaukta piemēra attēlojums

- ▶ Uzlieciet stikla plauktu ieslīpi aiz aizmuguriem. (skat. Fig. 98)
- ▶ Nolaidiet stikla plauktu.
- ▶ Iebīdīiet stikla plauktu uz aizmuguri.

8.4 EasyTwist-Ice*

Izmantojot EasyTwist-Ice, jūs varat sagatavot ledus gabaliņus vienai mājsaimniecībai nepieciešamajā daudzumā. EasyTwist-Ice tiek apgādāts, izmantojot ūdens tvertni ar ūdeni.

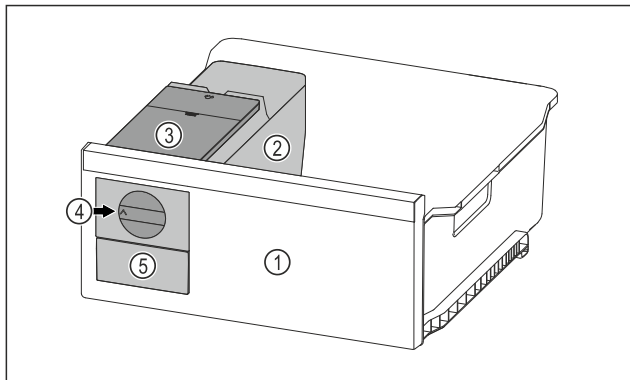

Fig. 99 Ilustratīvs attēlojums

- (1) Saldēšanas atvilktnē ar EasyTwist-Ice
 (2) Korpus ar trauciņu ledus gabaliņiem
 (3) Ūdens tvertne
 (4) Grozāmais rokturis
 (5) Ledus gabaliņu atvilktnē

Norāde

Nemainiet saldēšanas atvilktnes ar EasyTwist-Ice pozīciju ierīcē.

8.4.1 Ledus gabaliņu sagatavošana

Ledus gabaliņu daudzums, kuru var sagatavot ar EasyTwist-Ice noteiktā laika posmā, ir atkarīgs no ierīces saldēšanas temperatūras. Jo zemāka temperatūra ierīcē, jo vairāk ledus gabaliņu varat sagatavot.

Trauciņa ledus gabaliņiem maksimālais ledus gabaliņu daudzums:	20 ledus gabaliņi
Ledus gabaliņu atvilktnes maksimālā kapacitāte:	40 ledus gabaliņi (atbilst divām ledus gabaliņu sagatavošanas reizēm)
Papildu informācija par laiku, kas nepieciešams ledus gabaliņu sagatavošanai:	(skat. 10.1 Tehniskie rādītāji)

Pārliecinieties, vai ir izpildīti šādi priekšnoteikumi:

- EasyTwist-Ice sastāvdaļas ir notīrītas.

Ūdens tvertnes piepildīšana



BRĪDINĀJUMS

Saindēšanās risks, ko rada netīrs ūdens!

- Uzpildiet ūdens tvertni tikai ar dzeramo ūdeni.

IEVĒRĪBAI

Cukuru saturoši šķidrums!

EasyTwist-Ice bojājums.

- Pēc tam piepildiet ar aukstu dzeramo ūdeni.

Norāde

Izmantojot filtrētu, dekarbonizētu ūdeni, dzeramajam ūdenim tiek panākta labāka garšas kvalitāte, lai bez traucējumiem varētu sagatavot ledus gabaliņus.

Šo ūdens kvalitāti var iegūt, izmantojot specializētos veikalos pieejamos dzeramā ūdens filtrus.

- Uzpildiet ūdens tvertni tikai ar filtrētu, dekarbonizētu dzeramo ūdeni.

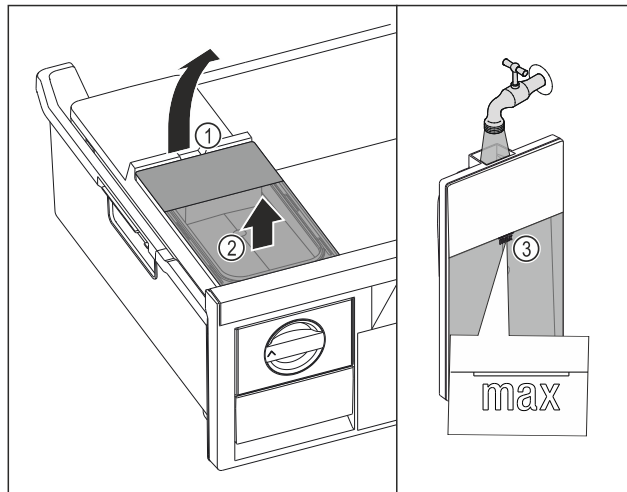

Fig. 100

- Izvelciet saldēšanas atvilktni līdz galam.
- Paceliet ūdens tvertni aiz padziļinājuma Fig. 100 (1).
- Izņemiet ūdens tvertni virzienā uz augšu. Fig. 100 (2)
- Uzpildiet ūdens tvertni ar dzeramo ūdeni līdz atzīmei Fig. 100 (3).

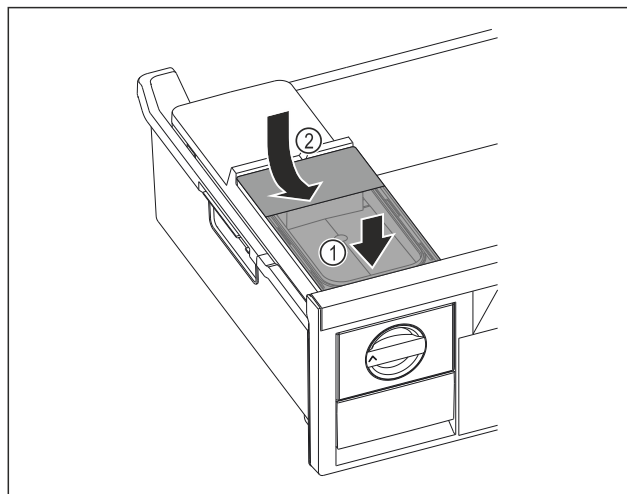

Fig. 101

- Pielieciet ūdens tvertni priekšā. Fig. 101 (1)
- Nolaidiet ūdens tvertni aiz mugurē. Fig. 101 (2)
- Iebīdiet saldēšanas atvilktni.

Ledus gabaliņu izņemšana

Pārliecinieties, vai ir izpildīti šādi priekšnoteikumi:

- Nepieciešamais laiks ledus gabaliņu sagatavošanai ir ievērots. (skat. 10.1 Tehniskie rādītāji)
- Saldēšanas atvilktnē ir pilnīgi iebīdīta.
- Ledus gabaliņu atvilktnē ir pilnīgi iebīdīta.

- Pagrieziet grozāmo rokturi Fig. 99 (4) pulksteņrādītāja kustības virzienā līdz galam.

- ▷ Ledus gabaliņi krīt ārā no trauciņa ledus gabaliņiem iekšā ledus gabaliņu atvilktnē Fig. 99 (5).

Ja ne visi ledus gabaliņi izņemas no trauciņa ledus gabaliņiem:

- Pagrieziet grozāmo rokturi vairākas reizes pulksteņrādītāja kustības virzienā līdz galam.

8.5 IceMaker*

IceMaker ir paredzēts vienīgi ledus gabaliņu sagatavošanai sadzīvei nepieciešamos daudzumos.

Pārliecinieties, vai ir izpildīti šādi nosacījumi:

- IceMaker ir iztīrīts (skat. 9 Apkope) .

Apkope

- IceMaker atvilktnē ir iztīrīta.
- IceMaker atvilktnē ir pilnīgi iebīdīta.

8.5.1 Ledus gabaliņu sagatavošana

Sagatavošanas kapacitāte ir atkarīga no saldēšanas temperatūras. Jo zemāka ir temperatūra, jo vairāk ledus gabaliņu noteiktā laika periodā var tikt sagatavoti.

Pēc tam, kad IceMaker bija pirmoreiz ieslēgts, līdz pirmo ledus gabaliņu sagatavošanai var paiet 24 stundas.

- ▶ Aktivizējiet funkciju IceMaker .
- ▶ Sagatavojiet lielu skaitu ledus gabaliņu: Aktivizējiet funkciju MaxIce .
- ▶ Sadaliet ledus gabaliņus vienmērīgi atvilktnē, lai palielinātu iepildāmo daudzumu.
- ▶ Iestumiet atvilktni: IceMaker atkal automātiski sāk sagatavošanu.

Norāde

Kad tiek sasniegts noteikts iepildīšanas augstums IceMaker atvilktnē, ledus gabaliņu sagatavošana tiek apturēta. IceMaker neuzpilda atvilktni līdz malai.

8.6 VarioSpace

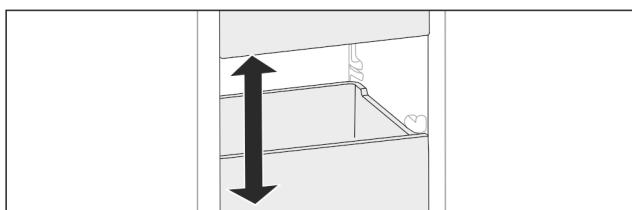

Fig. 102

Jūs varat izņemt atvilktnes un stikla paneļus no ierīces. Šādi jūs iegūstat vietu liela izmēra pārtikas produktiem, piem., putnu gaļai, gaļai, lieliem medījumu gabaliem, liela izmēra ceptajiem izstrādājumiem. Tos jūs varēsiet sasaldēt nesagrīztus un izmantot ēdiena pagatavošanai.

- ▶ Ievērojiet atvilktnu un stikla paneļu maksimālās slodzes (skat. 10.1 Tehniskie rādītāji) .

8.7 Aukstuma akumulators

Elektrības padeves pārtraukuma gadījumā aukstuma akumulatori nodrošina pret temperatūras pārāk strauju paaugstināšanos.

Aukstuma akumulatori ir atvilktnē.

Jūs varat glabāt aukstuma akumulatorus saldēšanas plātnē.

8.7.1 Aukstuma akumulatora izmantošana

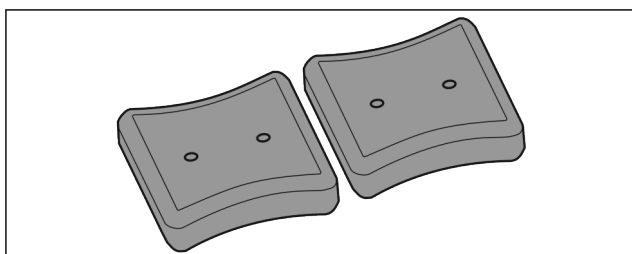

Fig. 103

Kad dzesēšanas akumulatori ir sasaluši:

- ▶ Nolieciet saldēšanas kameras augšējā, priekšējā daļā uz saldējamiem produktiem.

8.8 Trauciņš ledus gabaliņiem ar vāku*

8.8.1 Trauciņa ledus gabaliņiem izmantošana

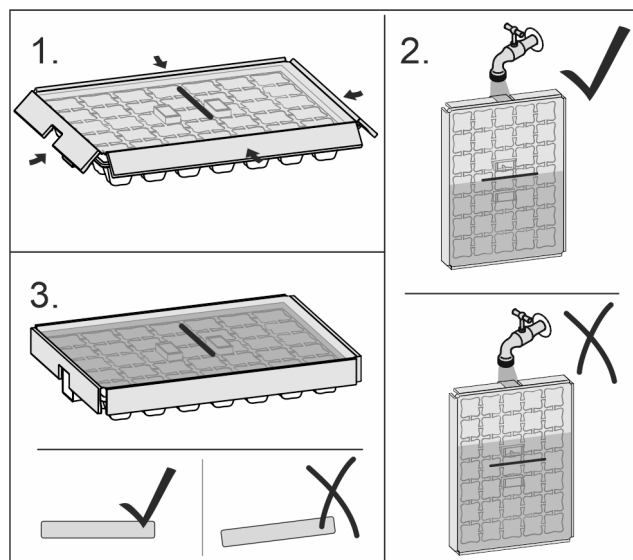

Fig. 104

Kad ūdens ir sasalis:

- ▶ Īsu brīdi paturiet trauciņu ledus gabaliņiem zem karsta ūdens.
- ▶ Noņemiet vāku.
- ▶ Pagrieziet trauciņa ledus gabaliņiem galus mazliet pretējā virzienā.
- ▶ Izņemiet ledus gabaliņus.

8.8.2 Trauciņa ledus gabaliņiem izjaukšana

Ja nepieciešams tīrīt trauciņu ledus gabaliņiem, to var izjaukt.

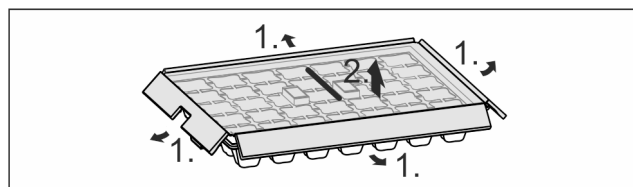

Fig. 105

- ▶ Izjauciet trauciņu ledus gabaliņiem.

9 Apkope

9.1 Izvelkamo sistēmu izjaukšana / montāža

9.1.1 Izjaukšanas norādes

Jūs varat izjaukt dažas izvelkamās sistēmas tīrīšanai. Šai ierīcei var būt dažādas izvelkamās sistēmas.

Var izjaukt vai nevar izjaukt šādas izvelkamās sistēmas:

Izvelkamā sistēma	izjauicama / nav izjauicama
Atvilktnē vadīta uz stikla plaukta	izjauicama (skat. Atvilktnē vadīta uz stikla plaukta)
Augšējā atvāžamā atvilktnē*	nav izjauicama*
Atvilktnē vadīta uz tvertnes ribas*	izjauicama (skat. 9.1.3 Atvilktnē vadīta uz tvertnes ribas*) *

Izvelkamā sistēma	izjaukama / nav izjaukama
Apakšējā atvilktnē	nav izjaukama
IceTower*	izjaukama (skat. 9.1.4 IceTower*) *

9.1.2 Atvilktnē uz teleskopiskajām slīdēm*

Atvilktnē vadīta uz stikla plaukta

Izvelkamās sistēmas izjaukšana

Pārliecinieties, vai ir izpildīti šādi priekšnoteikumi:

- Atvilktnē ir izņemta.
- Stikla plaukts ir izņemts. (skat. 8.3 Stikla plaukti*)

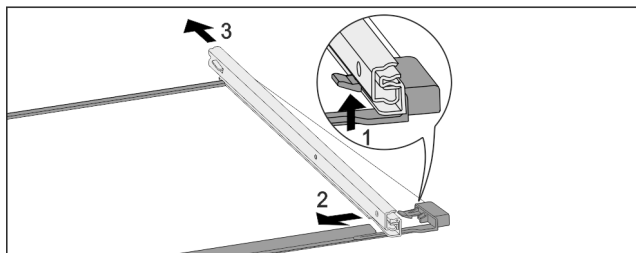

Fig. 106 Stikla plaukts ar slīdēm

- ▶ Spiediet priekšējo fiksācijas āķi uz augšu. (1)
- ▶ Aizbīdīet izvelkamo slīdi uz sāniem (2) un uz aizmuguri (3).

Izvelkamās sistēmas montāža

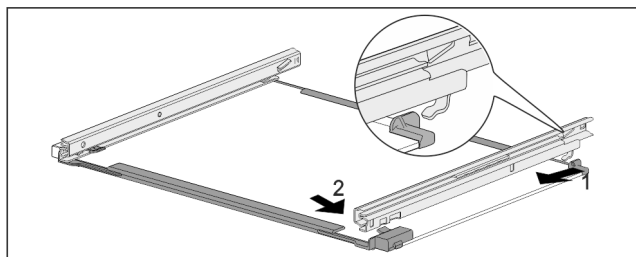

Fig. 107 Stikla plaukts ar slīdēm

- ▶ Ieāķējiet slīdi aizmugurē. (1)
- ▶ Nofiksējiet slīdi priekšā. (2)

9.1.3 Atvilktnē vadīta uz tvertnes ribas*

Izvelkamās sistēmas izjaukšana

Pārliecinieties, vai ir izpildīti šādi priekšnoteikumi:

- Atvilktnē ir izņemta. (skat. 8.1.3 Atvilktnē vadīta uz tvertnes ribas*)

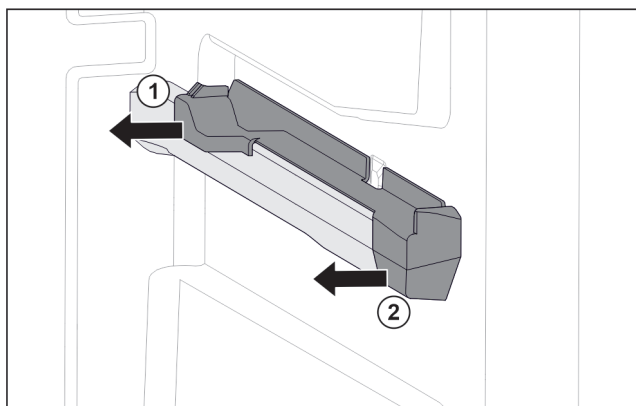

Fig. 108 Uzspraužamā daļa uz labās tvertnes ribas

- ▶ Satveriet apakšējo aizmugurējo uzspraužamo daļu.
- ▶ Novelciet aizmugurējo uzspraužamo daļu uz sāniem. (Fig. 108 (1))

- ▶ Novelciet priekšējo uzspraužamo daļu uz sāniem. (Fig. 108 (2))

Izvelkamās sistēmas montāža

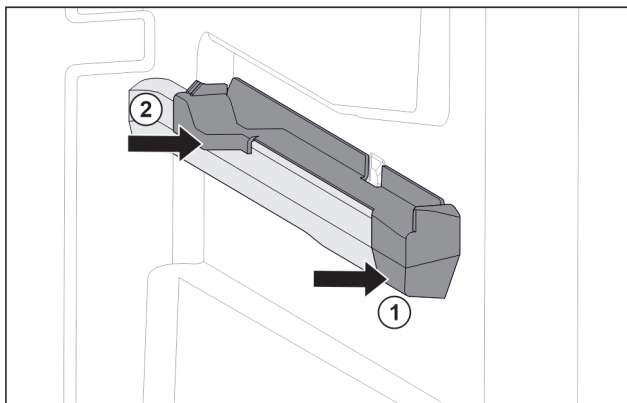

Fig. 109 Uzspraužamā daļa uz labās tvertnes ribas

- ▶ Pielieciet uzspraužamo daļu priekšā pie tvertnes ribas. (Fig. 109 (1))
- ▶ Piespiediet uzspraužamo daļu no aizmugures. (Fig. 109 (2))

9.1.4 IceTower*

Izvelkamās sistēmas izjaukšana

Pārliecinieties, vai ir izpildīti šādi priekšnoteikumi:

- IceTower ir izņemts. (skat. 8.2 Izvelkamais plaukts ar IceTower*)
- Stikla plaukts ir izņemts. (skat. 8.3 Stikla plaukti*)
- ▶ Nolieciet izvelkamo plauktu uz galda.
- ▷ Tā varat vieglāk noņemt slīdes no stikla plaukta.

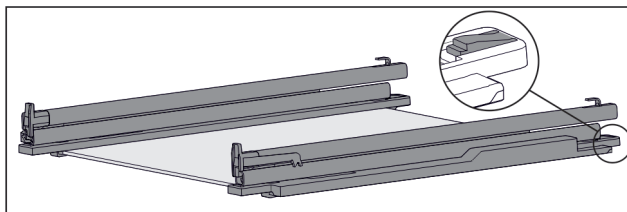

Fig. 110 Stikla plaukts ar slīdēm un turekļiem

- ▶ Aizmugures turekli spiediet uz leju (skat. Fig. 110) un vienlaikus bīdīet slīdi uz aizmuguri.

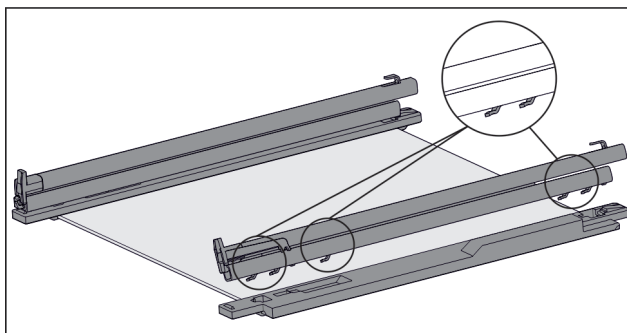

Fig. 111 Stikla plaukts ar slīdēm un turekļiem

- ▷ Slīdes āķis atdalās no turekļa.
- ▶ Noņemiet slīdi no turekļa.

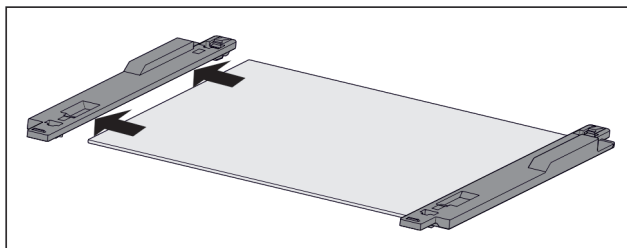

Fig. 112 Stikla plaukts ar turekļiem

- ▶ Novelciet stikla plaukta turekli uz sāniem.

Izvelkamās sistēmas montāža

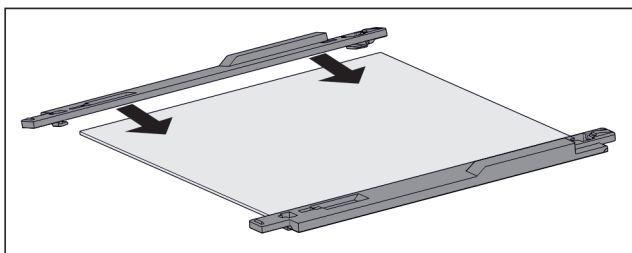

Fig. 113 Stikla plaukts ar turekļiem

- ▶ Uzlieciet turekli uz stikla plaukta.
- ▶ Bīdiet turekli līdz galam uz stikla plaukta.

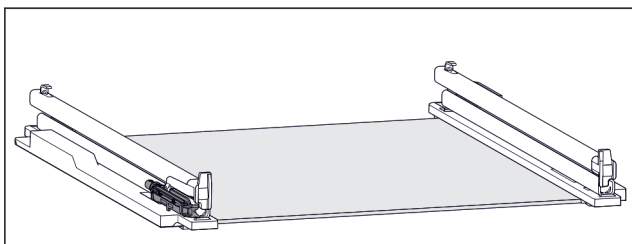

Fig. 114 Amortizējošā vienība

Sliedes kreisajā pusē ir piestiprināta amortizējošā vienība. (skat. Fig. 114) Sliedes labajā pusē nav piestiprināta amortizējošā vienība.

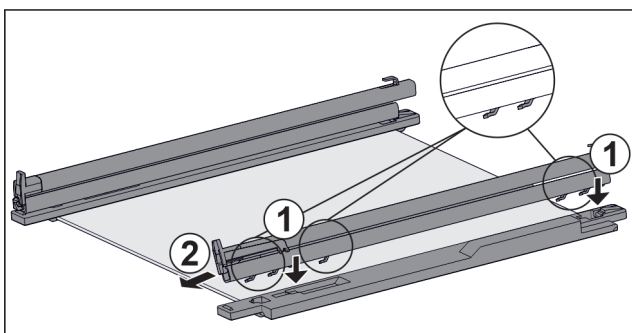

Fig. 115 Stikla plaukts ar sliedēm un turekļiem

Uzstādiēt sliedi **ar** amortizējošo vienību:

- ▶ Ievietojiet sliedes āķi **kreisā** turekļa atverēs. Fig. 115 (1)
- ▶ Velciet sliedi uz priekšu. Fig. 115 (2)
- ▷ Sliede ar skaņu nofiksējas aizmugurē.

Uzstādiēt sliedi **bez** amortizējošās vienības:

- ▶ Ievietojiet sliedes āķi **labā** turekļa atverēs. Fig. 115 (1)
- ▶ Velciet sliedi uz priekšu. Fig. 115 (2)
- ▷ Sliede ar skaņu nofiksējas aizmugurē.

9.2 Ierīces atkausēšana

9.2.1 Ar NoFrost atkausēšana

Atkausēšana noris automātiski, pateicoties NoFrost sistēmai. Mitrums nosēžas uz iztvaikotāja, periodiski atkausējas un izgaro.

Ierīce nav jāatkausē.

Norāde

Uz ierīces pamatnes var uzkrāties ūdens pilieni.

Kad pārtraucat ierīces darbību:

- ▶ Nolieciet divi ierīces priekšā, lai savāktu iespējami izplūstošos ūdens pilienus. (skat. 11 Eksploatācijas izbeigšana)

9.3 Ierīces tīrīšana

9.3.1 Sagatavošanās darbi



BRĪDINĀJUMS

Elektriskās strāvas trieciena bīstamība!

- ▶ Atvienojiet kontaktdakšu no ledusskapja vai pārtrauciet strāvas padevi.



BRĪDINĀJUMS

Ugunsgrēka risks

- ▶ Nesabojājiet saldēšanas sistēmu.

- ▶ Iztukšojiet ierīci.

- ▶ Atvienojiet tīkla kontaktdakšu.

9.3.2 Korpusa tīrīšana

IEVĒRĪBAI

Nelietpratīga tīrīšana!

Ierīces bojājumi.

- ▶ Izmantojiet vienīgi mīksta slaukāmās drāniņas un pH neitrālus universālos tīrīšanas līdzekļus.
- ▶ Neizmantojiet abrazīvus vai skrāpējošus sūkļus vai tērauda vilnu.
- ▶ Neizmantojiet asus, abrazīvus, smiltis, hlorīdu vai skābes saturošus tīrīšanas līdzekļus.



BRĪDINĀJUMS

Ievainojumu un bojājumu risks no karstā tvaika!

Karstais tvaiks var izraisīt apdegumus un sabojāt virsmas.

- ▶ Neizmantojiet tvaika tīrīšanas ierīces!

- ▶ Noslaukiet korpusu ar mīkstu, tīru drānu. Izmantojiet remdenu ūdeni ar neitrālu tīrīšanas līdzekli lielu piesārņojuma gadījumā. Stikla virsmas var papildus tīrīt ar stikla tīrīšanas līdzekli.

9.3.3 Iekšpusē tīrīšana

IEVĒRĪBAI

Nelietpratīga tīrīšana!

Ierīces bojājumi.

- ▶ Izmantojiet vienīgi mīksta slaukāmās drāniņas un pH neitrālus universālos tīrīšanas līdzekļus.
- ▶ Neizmantojiet abrazīvus vai skrāpējošus sūkļus vai tērauda vilnu.
- ▶ Neizmantojiet asus, abrazīvus, smiltis, hlorīdu vai skābes saturošus tīrīšanas līdzekļus.

- ▶ Plastmasas virsmas: ar roku tīriet, izmantojot mīkstu, tīru drānu, remdenu ūdeni un nedaudz mazgāšanas līdzekļa.
- ▶ Metāla virsmas: ar roku tīriet, izmantojot mīkstu, tīru drānu, remdenu ūdeni un nedaudz mazgāšanas līdzekļa.

9.3.4 Aprīkojuma tīrīšana

IEVĒRĪBAI

Nelietpratīga tīrīšana!

Ierīces bojājumi.

- ▶ Izmantojiet vienīgi mīksta slaukāmās drāniņas un pH neitrālus universālos tīrīšanas līdzekļus.
- ▶ Neizmantojiet abrazīvus vai skrāpējošus sūkļus vai tērauda vilnu.
- ▶ Neizmantojiet asus, abrazīvus, smiltis, hlorīdu vai skābes saturošus tīrīšanas līdzekļus.

Tīrīšana ar mīkstu, tīru drānu, ar remdenu ūdeni un nelielu trauku mazgāšanas šķidrums daļu:

- Izvelkams plaukts IceTower*
- Atvilktnē
Lūdzu, ievērojiet: Nenoņemiet magnētu no atvilktnes!
Magnēts nodrošina IceMaker funkciju.*
- Saldēšanas plātne
- EasyTwist-Ice sastāvdaļas*

Tīrīšana ar mitru drānu:*

- Teleskopiskās slīdes
Lūdzu, ievērojiet: Ziežviela vadotnēs paredzēta eļļošanai, un to nedrīkst notīrīt!

Tīrīšana trauku mazgāšanas mašīnā līdz 60 °C:

- Trauciņš ledus gabaliņiem*
- Ledus gabaliņu lāpstiņa*
- ▶ Izjauciet aprīkojumu: skatiet attiecīgo nodaļu.
- ▶ Tīriet aprīkojumu.

9.3.5 EasyTwist-Ice tīrīšana*

Tīriet EasyTwist-Ice šādos gadījumos:

- Pirmreizējā lietošanas sākšana
- Ja nelietojat ilgāk par 48 stundām
- Nepieciešama tīrīšana

EasyTwist-Ice izjaukšana

Pārliecinieties, vai ir izpildīti šādi priekšnoteikumi:

- Atvilktnē ir izņemta. (skat. 8.1 Atvilktnes)
- Atvilktnē ir novietota uz galda.

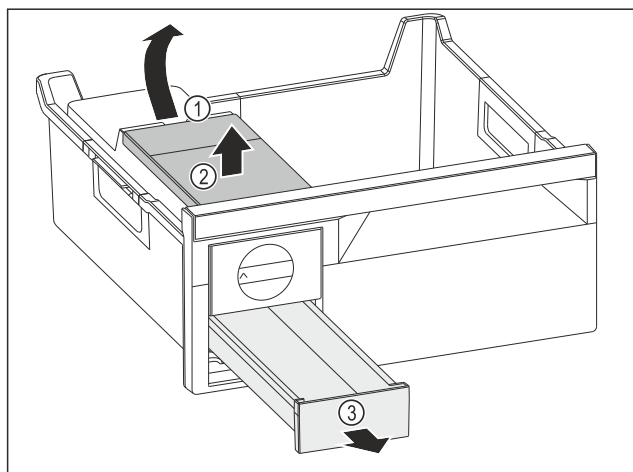

Fig. 116

- ▶ Izņemiet ūdens tvertni: Paceliet ūdens tvertni aiz padziļinājuma Fig. 116 (1).
- ▶ Izņemiet ūdens tvertni Fig. 116 (2) virzienā uz augšu.
- ▶ Izņemiet ledus gabaliņu atvilktni Fig. 116 (3) virzienā uz priekšu.

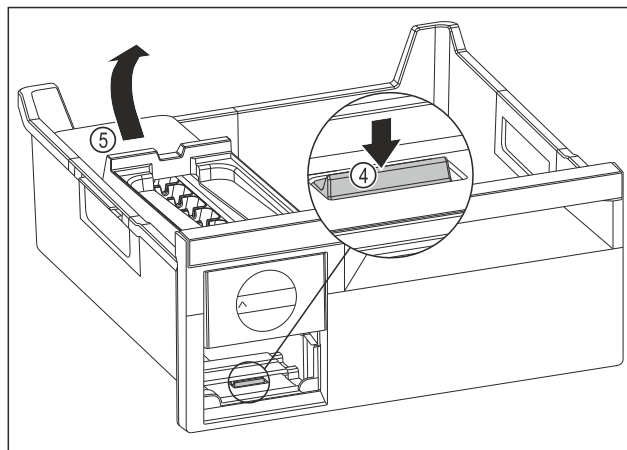

Fig. 117

- ▶ Izņemiet EasyTwist-Ice korpusu: Spiediet mēlīti Fig. 117 (4) ar pirkstu uz leju un vienlaikus ar otru roku paceliet EasyTwist-Ice korpusu Fig. 117 (5) no aizmugures.
- ▶ Izņemiet EasyTwist-Ice korpusu no saldēšanas atvilktnes.

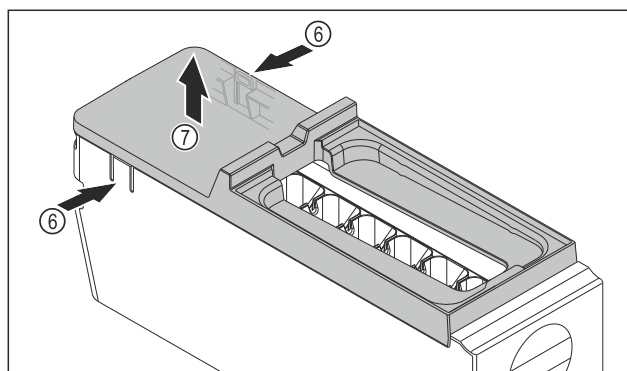

Fig. 118

- ▶ Noņemiet EasyTwist-Ice korpusa pārsegu: Spiediet mēlītes Fig. 118 (6) EasyTwist-Ice korpusa abās pusēs ar vienu roku.
- ▶ Noņemiet pārsegu Fig. 118 (7) virzienā uz augšu ar otru roku.
- ▶ EasyTwist-Ice ir izjaukts četrās daļās. (skat. Fig. 119)

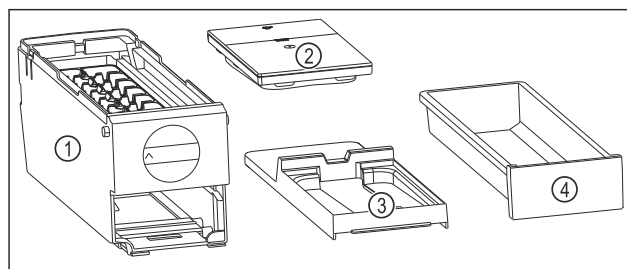

Fig. 119 EasyTwist-Ice sastāvdaļas

- (1) EasyTwist-Ice korpus ar trauciņu ledus gabaliņiem
- (2) Ūdens tvertne
- (3) Pārsegs
- (4) Ledus gabaliņu atvilktnē

IEVĒRĪBAI

Bojājumu risks, ko rada nelietprātīga demontāža!
Aprīkojuma nolaušana, saplaisāšana un saplīšana. Ja jūs turpināt izjaukt EasyTwist-Ice korpusu, tad varat sabojāt grozāmo rokturi vai citas EasyTwist-Ice korpusa daļas.

- ▶ Izjauciet EasyTwist-Ice tikai attēlotajās sastāvdaļās. (skat. Fig. 119)
- ▶ Tīriet EasyTwist-Ice korpusu Fig. 119 (1) kā vienu veselu.

EasyTwist-Ice tīrīšana

Pārliecinieties, vai ir izpildīti šādi priekšnoteikumi:

- EasyTwist-Ice ir izjaukts. (skat. EasyTwist-Ice izjaukšana)

Apkope

- ▶ Tīriet ledus gabaliņu atvilktni, ūdens tvertni, pārsegu un EasyTwist-Ice korpusu ar siltu ūdeni un nedaudz mazgāšanas līdzekļa.
- ▶ Nosusiniet visas notīrītās sastāvdaļas ar sausu drānu pilnīgi.
- ▷ EasyTwist-Ice ir iztīrīts.

EasyTwist-Ice montāža

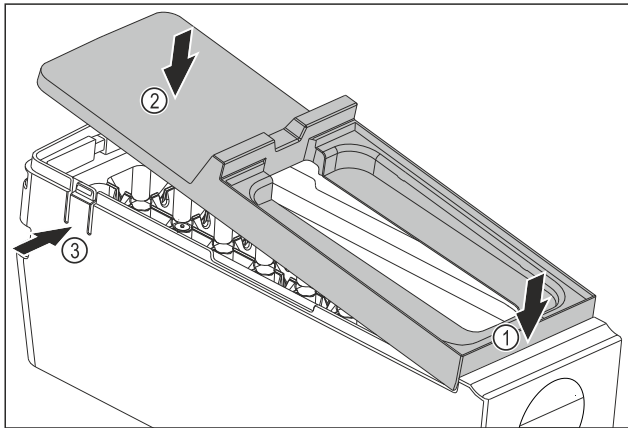

Fig. 120

- ▶ Uzstādiet EasyTwist-Ice korpusa pārsegu: Pielieciet pārsegu priekšā. Fig. 120 (1)
- ▶ Nolaidiet pārsegu aizmugurē. Fig. 120 (2)
- ▷ Pārsegs dzirdami nokļūst abās mēlītēs Fig. 120 (3).

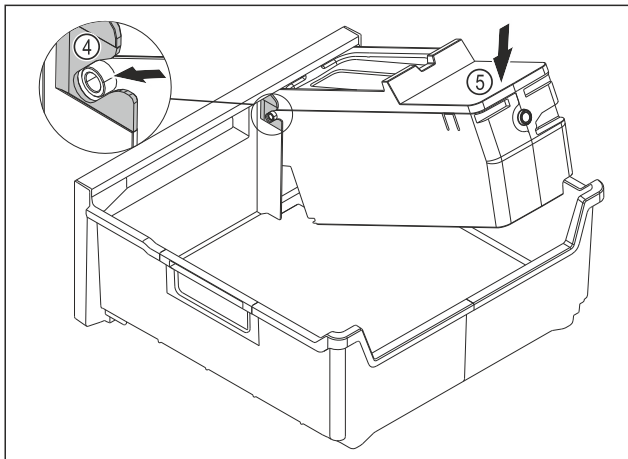

Fig. 121

- ▶ Uzstādiet EasyTwist-Ice korpusu: Iebīdiet EasyTwist-Ice korpusa asis vadotnēs Fig. 121 (4).
- ▶ Spiediet EasyTwist-Ice korpusu Fig. 121 (5) aizmugurē uz leju.
- ▷ EasyTwist-Ice korpus dzirdami nokļūst abās mēlītēs.

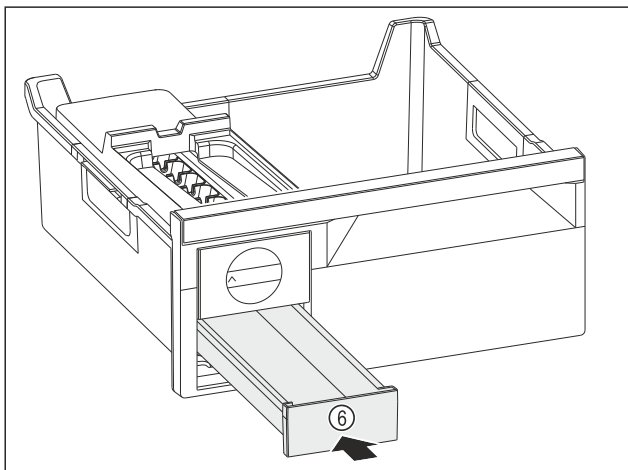

Fig. 122

- ▶ Iebīdiet ledus gabaliņu atvilktni Fig. 122 (6).



BRĪDINĀJUMS

Saindēšanās risks, ko rada netīrs ūdens!

- ▶ Uzpildiet ūdens tvertni tikai ar dzeramo ūdeni.

- ▶ Uzpildiet ūdens tvertni ar ūdeni.
- ▶ Ievietojiet ūdens tvertni.
- ▶ Ievietojiet atvilktni. (skat. 8.1 Atvilktnes)
Ja jūs izmantojat nefiltrētu ūdeni:
- ▶ Utilizējiet ledus gabaliņus, kurus 24 stundās saražo pirmajā ledus gabaliņu ražošanas reizē.
- vai-
- Ja jūs izmantojat filtrētu ūdeni:
- ▶ Utilizējiet ledus gabaliņus, kurus 48 stundās saražo pirmajā ledus gabaliņu ražošanas reizē.

9.3.6 IceMaker tīrīšana*

IceMaker var tīrīt dažādos veidos.

Tīrīšana jāveic, kad ir:

- Pirmreizējā lietošanas sākšana
- Ar ūdens pieslēgumu:*
Ja nelietojat ilgāk par 5 dienām.*

Pārlicinieties, vai ir izpildīti šādi priekšnoteikumi:

- IceMaker atvilktnē ir iztukšota.
- IceMaker atvilktnē ir iebīdīta.
- IceMaker ir aktivizēts.

Pirmreizējās lietošanas sākšanas brīdī vai ilgākas nelietošanas gadījumā

Iztīriet IceMaker ar funkciju TubeClean.

- ▶ Novietojiet 1,5 l tukšu tvertni (maks. augstums 10 cm) atvilktnē zem IceMaker.
- ▶ Aktivizējiet funkciju TubeClean.
- ▷ Tiek sagatavots skalošanas process (maks. 60 min):
Simbols pulsē.
- ▷ Notiek ūdensvadu skalošana: Simbols pulsē.
- ▷ Skalošanas process ir pabeigts: Funkcija ir automātiski deaktivizēta.
- ▶ Izņemiet IceMaker atvilktni un noņemiet tvertni.
- ▶ Tīriet IceMaker atvilktni ar siltu ūdeni un nedaudz mazgāšanas līdzekļa.
- ▶ Iebīdiet IceMaker atvilktni.
- ▷ Ledus gabaliņu ražošana sākas automātiski.
- ▶ Ledus gabaliņus, kurus 24 stundās saražo pirmajā ledus gabaliņu ražošanas reizē, utilizējiet.

Pēc tīrīšanas vajadzības

Manuāli tīriet IceMaker.

- ▶ Izņemiet IceMaker atvilktni un tīriet ar siltu ūdeni un nedaudz mazgāšanas līdzekļa.
- ▶ Iebīdiet IceMaker atvilktni.
- ▷ Ledus gabaliņu ražošana sākas automātiski.

9.3.7 Pēc tīrīšanas

- ▶ Nosusiniet ierīci un atsevišķās daļas.
- ▶ Pievienojiet un ieslēdziet ierīci.
- ▶ Aktivizējiet SuperFrost (skat. 7.2 Ierīces funkcijas).
Kad temperatūra ir pietiekami zema:
- ▶ Ievietojiet pārtikas produktus.
- ▶ Regulāri atkārtojiet tīrīšanu.

10 Palīdzība klientam

10.1 Tehniskie rādītāji

Temperatūru diapazons	
Sasaldēšana	-28 °C līdz -15 °C

Maksimālais sasaldējamais daudzums/24 h	
Saldētavas nodalījums	skatiet datu plāksnīti sadaļā «Sasaldēšanas spēja .../24 h»

Aprīkojuma maksimālais noslodzes svars			
Aprīkojums	Ierīces platums 550 mm (skatiet montāžas pamācību, ierīces izmēri)	Ierīces platums 600 mm (skatiet montāžas pamācību, ierīces izmēri)	Ierīces platums 700 mm (skatiet montāžas pamācību, ierīces izmēri)
Atvilkne vadīta uz tvertnes ribas* (skat. 8.1.3 Atvilkne vadīta uz tvertnes ribas*) *	14 kg*	19 kg*	19 kg*
Atvilkne vadīta uz stikla plaukta (skat. 8.1.1 Atvilkne uz teleskopiskajām sliedēm*)	12 kg	15 kg	22 kg
Apakšējā atvilkne (skat. 8.1.4 Apakšējā atvilkne)	--	11 kg	19 kg
Augšējā atvāžamā atvilkne* (skat. 8.1.2 Augšējā atvāžamā atvilkne*) *	--*	19 kg*	19 kg*

Ledus gabaliņu ražošana ar IceMaker*	
Ledus gabaliņu ražošanas/24 h	Ar temperatūru -18 °C: 0,8 kg ledus gabaliņu
Maksimālā ledus gabaliņu ražošanas/24 h	Ar aktīvu funkciju MaxIce: 1,2 kg ledus gabaliņu

Ledus gabaliņu ražošanas ar EasyTwist-Ice*	
Ilgums -18 °C temperatūrā	apm. 5,5 h
Ilgums ar ieslēgtu SuperFrost	apm. 3 h

Apgaismojums	
Energoefektivitātes klase ¹	Gaismas avots
Šim ražojumam ir viens vai vairāki energoefektivitātes klases G gaismas avoti.	Gaismas diode

¹ Ierīcei var būt gaismas avoti ar dažādām energoefektivitātes klasēm. Ir norādīta viszemākā energoefektivitātes klase.

Ierīcēm ar WLAN savienojumu:*

Frekvences norāde*	
Frekvenču josla	2,4 GHz
Maksimāli izstarojuma jauda	< 100 mW
Radio aprīkojuma lietošanas mērķis	Integrēšana vietējā WLAN tīklā datu pārraidei

10.2 Darbības trokšņi

Ierīce darbības laikā izdala dažādus darbības trokšņus.

- Ja ir **neliela dzesēšanas jauda**, ierīce darbojas ekonomiski, taču ilgāk. Skaļums ir **mazāks**.
- Ja ir **liela dzesēšanas jauda**, pārtikas produkti tiek ātrāk atdzesēti. Skaļums ir **lielāks**.

Piemēri:

- aktivizētās funkcijas (skat. 7.2 Ierīces funkcijas)
- darbojošs ventilators
- tikko ielikti pārtikas produkti
- augsta vides temperatūra
- ilgi atvērtas durvis

Troksnis	Iespējamais cēlonis	Trokšņa veids
Klunkstēšana un šļakstīšanās	Aukstuma aģents plūst aukstuma kontūrā.	Normāls darba troksnis
Šņākšana un sīkšana	Aukstuma aģents tiek iesmidzināts aukstuma kontūrā.	Normāls darba troksnis
Dūkšana	Ierīce veic dzesēšanu. Skaļums ir atkarīgs no dzesēšanas jaudas.	Normāls darba troksnis
Šļūkšanas trokšņi*	Durvis tiek atvērtas vai aizvērtas ar aizvēšanas amortizatoru.*	Normāls darba troksnis*
Rūkoņa un šalkoņa	Darbojas ventilators.	Normāls darbības troksnis
Klikšķināšana	Tiek ieslēgti un izslēgti komponenti.	Normāls pārslēgšanas troksnis
Grabēšana un džinkstēšana	Ir aktīvi vārsti vai aizvari.	Normāls pārslēgšanas troksnis
Klusa kļaudzināšana, sanēšana vai sīkšana*	Vārsts ir aktīvs.	Normāls darbības troksnis

Troksnis	Iespējamais cēlonis	Trokšņa veids	Novēršana
Vibrācija	Nepiemērota uzstādīšana	Kļūdainis troksnis	Horizontāli nolīmeņojiet ierīci, izmantojot kājiņas.

Troksnis	Iespējamais cēlonis	Trokšņa veids	Novēršana
Klabēšana	Aprīkojums, priekšmeti ierīces iekšienē	Kļūdainis troksnis	Nofiksējiet aprīkojuma daļas. Atstājiet atstatumu starp priekšmetiem.

10.3 Tehniskais traucējums

Šīs ierīces konstrukcija un izgatavošanas veids nodrošina tās ilgstošu darbību un ekspluatācijas drošumu. Ja tomēr ierīces darbībā rodas kāds traucējums, pārbaudiet, vai traucējums nav izskaidrojams ar kādu vadības kļūdu. Šādā gadījumā izdevumi par labošanu netiks kompensēti, pat ja nebūs beidzies garantijas laiks.

Turpmākos traucējumus varat novērst patstāvīgi.

10.3.1 Ierīces funkcija

Kļūda	Iemesls	Novēršana
Ierīce nedarbojas.	→ Ierīce nav ieslēgta.	▶ Ieslēdziet ierīci.
	→ Tīkla kontaktdakša nav kārtīgi iesprausta kontaktligzdā.	▶ Pārbaudiet tīkla kontaktdakšu.
	→ Kontaktligzdas drošinātājs nav kārtībā.	▶ Pārbaudiet drošinātāju.
	→ Strāvas padeves pārtraukums	▶ Turiet ierīci aizvērtu. ▶ Sargājiet pārtikas produktus: Uzlieciet aukstuma akumulatorus uz pārtikas produktiem vai lietojiet kādu decentralizētu saldēšanas skapi, ja strāvas padeves pārtraukums turpinās ilgāk. ▶ Atkusušus pārtikas produktus atkārtoti nesaldējiet.
	→ Ierīces kontaktdakša nav kārtīgi iesprausta ierīcē.	▶ Pārbaudiet ierīces kontaktdakšu.
Temperatūra nav pietiekami zema.	→ Ierīces durvis nav kārtīgi aizvērtas.	▶ Aizveriet ierīces durvis.
	→ Nav pietiekamas pieplūdes un izplūdes ventilācijas.	▶ Atbrīvojiet un notīriet ventilācijas režģi.
	→ Apkārtējās vides temperatūra ir par augstu.	▶ Problēmas risinājums: (skat. 1.4 Ierīces izmantošanas sfēra)
	→ Ierīce tika pārāk bieži vai pārāk ilgi turēta atvērta.	▶ Nogaidiet, vai nepieciešamā temperatūra atkal noregulējas pati par sevi. Ja ne, tad vērsieties klientu servisā. (skat. 10.4 Klientu serviss)
	→ Bija ievietots pārāk liels daudzums svaigu pārtikas produktu, neieslēdzot SuperFrost.	▶ Problēmas risinājums: (skat. SuperFrost)
	→ Temperatūra ir nepareizi iestatīta.	▶ Iestatiet zemāku temperatūru un pēc 24 stundām pārbaudiet.
	→ Ierīce atrodas pārāk tuvu kādam siltuma avotam (plītij, apsildes avotam utt).	▶ Izmainiet ierīces vai siltuma avota atrašanās vietu.
Nedeg statusa indikators.*	→ Statusa indikators ir izslēgts.	▶ Ieslēdziet statusa indikatoru. (skat. Statusa gaisma (statusa rādījums)*)
	→ Durvis ir atvērtas.	▶ Aizveriet durvis.
	→ Ierīce ir izslēgta.	▶ Ieslēdziet ierīci.
	→ Gaismas diode ir bojāta.	▶ Vērsieties klientu servisā. (skat. 9 Apkope)
Durvju blīvējums ir bojāts, vai tas jānomaina citu iemeslu dēļ.	→ Durvju blīvējumu var nomainīt. To var nomainīt bez papildu palīginstrumentiem.	▶ Vērsieties klientu servisā. (skat. 10.4 Klientu serviss)
Ierīce ir apledojusi, vai veidojas kondensāts.	→ Durvju blīvējums var būt izslīdējis no rievās.	▶ Pārbaudiet, vai durvju blīvējums ir pareizi novietots rievā.
Ierīces ārējā virsma ir silta*.	→ Saldēšanas sistēmas siltumu lieto kondensāta nepieļaušanai.	▶ Tas ir normāli.

10.3.2 Aprīkojums

Kļūda	Iemesls	Novēršana
Nav iespējams ieslēgt IceMaker.*	→ Ierīce un līdz ar to IceMaker nav pievienoti.	▶ Pievienojiet ierīci (skatiet montāžas pamācību).
IceMaker neražo ledus gabaliņus.*	→ IceMaker nav ieslēgts.	▶ Aktivizējiet IceMaker.
	→ IceMaker atvilktnē nav kārtīgi aizvērts.	▶ Kārtīgi iebīdīet atvilktni.
	→ Ūdens pieslēgums nav attaisīts vaļā.	▶ Atveriet ūdens pieslēgumu.*
Nedeg iekšējais apgaismojums.	→ Ierīce nav ieslēgta.	▶ Ieslēdziet ierīci.
	→ Durvis bija vaļā ilgāk par 15 min.	▶ Iekšējais apgaismojums automātiski izslēdzas ar atvērtām durvīm pēc apm. 15 min.
	→ Ir bojāts LED apgaismojums vai pārsegs.	▶ Vērsieties klientu servisā. (skat. 10.4 Klientu serviss)

10.4 Klientu serviss

Vispirms pārbaudiet, vai varat kļūdu novērst pats (skat. 10 Palīdzība klientam) . Ja tas nav iespējams, tad vērsieties klientu servisā.

Adresi atradīsiet pievienotajā brošūrā «Liebherr serviss» vai tīmekļa vietnē home.liebherr.com/service.



BRĪDINĀJUMS

Nekvalificēts remonts!
Savainojumi.

- ▶ Remontdarbus un cita veida iejaukšanos ierīcē un elektropieslēgumā, kas nav konkrēti nosaukti nodaļā (skat. 9 Apkope) , ir jāveic tikai tehniskās apkopes dienestam.
- ▶ Uzticiet bojāto tīkla pieslēguma vadu nomainīt tikai ražotājam vai viņa klientu servisam, vai tamlīdzīgi kvalificētai personai.
- ▶ Ierīcēm ar vājstrāvas ierīces spraudni nomainītu drīkst veikt klients.

10.4.1 Sazināšanās ar klientu servisu

Pārliecinieties, vai ir sagatavota šāda ierīces informācija:

- Ierīces apzīmējums (modelis un rādītājs)
- Servisa Nr. (serviss)
- Sērijas Nr. (S-Nr.)

▶ Atlasiet ierīces informāciju displejā. (skat. Ierīces informācija)

-vai-

- ▶ Skatiet informāciju par ierīci datu plāksnītē. (skat. 10.5 Datu plāksnīte)
- ▶ Pierakstiet ierīces informāciju.
- ▶ Informējiet klientu servisu: Paziņojiet kļūdas un ierīces informāciju.
- ▷ Tas nodrošina ātru un mērķtiecīgu servisu.
- ▶ Izpildiet pārējās klientu servisa norādes.

10.5 Datu plāksnīte

Datu plāksnīte atrodas aiz atvilktnēm ierīces iekšpusē.

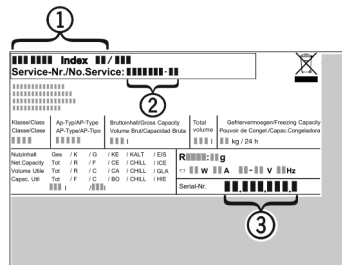

Fig. 123

- (1) Ierīces apzīmējums
 - (2) Servisa Nr.
 - (3) Sērijas Nr.
- ▶ Nolasiet informāciju no datu plāksnītes.

11 Ekspluatācijas izbeigšana

- ▶ Iztukšojiet ierīci.
- ▶ Deaktivizējiet IceMaker. (skat. IceMaker / MaxIce deaktivizēšana) *
- ▶ Izslēdziet ierīci. (skat. Ierīces izslēgšana)
- ▶ Atvienojiet tīkla kontaktdakšu.
- ▶ Ja nepieciešams, atvienojiet kontaktdakšu no ierīces: izņemiet un vienlaikus virziet no kreisās uz labo pusi.
- ▶ Nolieciet divi ierīces priekšā, lai savāktu iespējami izplūstošos ūdens pilienus.
- ▶ Notīriet ierīci. (skat. 9.3 Ierīces tīrīšana)
- ▶ Atstājiet durvis atvērtas, lai neveicinātu sliktu smaku rašanos.

12 Utilizācija

12.1 Ierīces sagatavošana utilizācijai



Liebherr dažās ierīcēs izmanto baterijas. ES likumdevējs vides aizsardzības nolūkos gala lietotājam ir uzlicis par pienākumu izņemt šīs baterijas pirms nolietoto ierīču utilizācijas. Ja šajā ierīcē ir baterijas, uz ierīces ir piestiprināta atbilstoša norāde.

Lampīņas Gadījumā, ja jūs varat patstāvīgi un nebojātā veidā izņemt lampīnas, arī tās demontējiet pirms utilizācijas.

- ▶ Pārtrauciet ierīces ekspluatāciju.

Utilizācija

- ▶ Ierīce ar baterijām: Izņemiet baterijas. Aprakstu skatiet nodaļā **Apkope**.
- ▶ Ja iespējams: Nebojātā veidā demontējiet lampiņas.

12.2 Ierīces ekoloģiski nekaitīga utilizācija



Ierīcē vēl atrodas vērtīgi materiāli, un tā jāutilizē atsevišķi no nešķirotiem atkritumiem.



Li-Ion



Li-Ion

Utilizējiet baterijas atsevišķi no nolietotās ierīces. Šim nolūkam jūs varat bez maksas nodot baterijas tirdzniecības vietās, kā arī otrreizējās pārstrādes un materiālu nodošanas laukumos.

Lampiņas

Utilizējiet demontētās lampiņas attiecīgajās savākšanas vietās.

Vācijai:

Jūs varat ierīci utilizēt vietējos otrreizējās pārstrādes un materiālu nodošanas laukumos, ievietojot 1. klases savākšanas konteineros. Iegādājoties jaunu ledusskapi / saldētavu, un ja tirdzniecības platība ir > 400 m², tad nolietoto ierīci bez maksas pieņem arī atpakaļ tirdzniecības vietā.



BRĪDINĀJUMS

Izplūstošs saldēšanas aģents un eļļa!

Ugunsgrēks. Ierīcē izmantotais saldēšanas aģents ir videi nekaitīgs, taču ugunsnedrošs. Ierīcē izmantotā eļļa arī ir ugunsnedroša. Izplūstošais saldēšanas aģents un eļļa atbilstoši augstas koncentrācijas un saskares ar ārēju siltuma avotu gadījumā var aizdegties.

- ▶ Nebojājiet saldēšanas aģenta kontūra un kompresora cauruļvadus.
- ▶ Nogādājiet ierīci nebojātā veidā.
- ▶ Utilizējiet baterijas, lampiņas un ierīci saskaņā ar iepriekš minētajām norādēm.

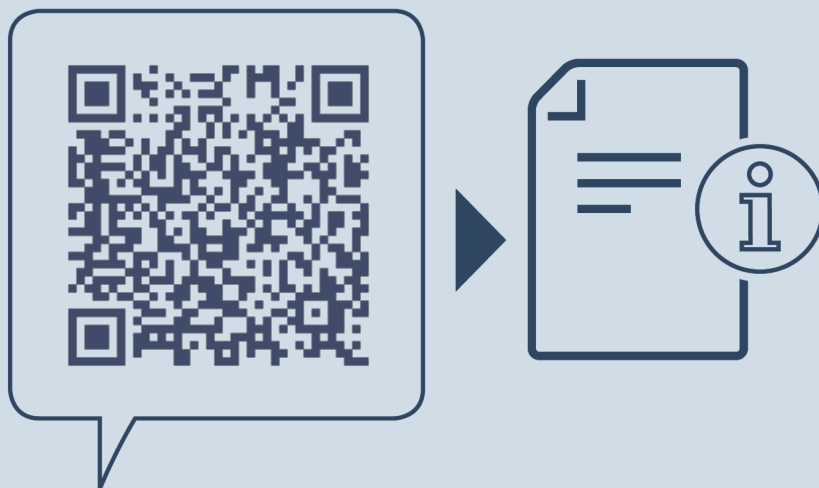

home.liebherr.com/fridge-manuals

LV saldētava

Izdevuma datums: 20240304

**Preces numuru
rādītājs: 7088346-00**

Liebherr-Hausgeräte Ochsenhausen GmbH
Memminger Straße 77-79
88416 Ochsenhausen
Deutschland