

**7084 921-01**

**EFI / EFE / EFL**

**LIEBHERR**

## Vsebina navodil za uporabo

Ta navodila za uporabo vsebujejo pomembne informacije, potrebne za delovanje in upravljanje aparata.

Navodila za uporabo imajo naslednje razdelke:

- Opis aparata
- Začetek uporabe
- Delovanje
- Izklop aparata
- Okvare/odpravljanje težav
- Odtajanje
- Čiščenje
- Tehnični podatki
- Shranjevanje aparata po izklopu
- Odstranjevanje
- Izjava o skladnosti

Navodila za uporabo preberite v celoti in izdelka ne uporabljajte, dokler niste povsem seznanjeni z navodili za uporabo.

## Struktura navodil za uporabo





### Opozorila

Opozorila so razvrščena kot sledi:

 <b>OPOZORILNA BESEDA!</b>	<b>Vir nevarnosti.</b> Posledice zaradi neskladnosti.
	▶ Dejanje za preprečitev nevarnosti.

### Opozorila po pomembnosti

Opozorila se razlikujejo glede na vrsto nevarnosti:

 <b>NEVARNO!</b>	Označuje situacijo, kjer je neposredna nevarnost, ki lahko, če se ji ne izognemo, povzroči smrt ali hudo telesno poškodbo.
 <b>OPOZORILO!</b>	Označuje nevarno situacijo, ki lahko, če se ji ne izognemo, povzroči smrt ali hudo telesno poškodbo.
 <b>PREVIDNO!</b>	Označuje nevarno situacijo, ki lahko, če se ji ne izognemo, povzroči manjšo ali srednje hudo telesno poškodbo.
<b>OBVESTILO</b>	Označuje nevarno situacijo, ki lahko, če se ji ne izognemo, povzroči materialno škodo.
	Označuje nevarne vnetljive snovi.

## Namigi, opombe in priporočila

-  Namigi, opombe ali priporočila za uporabnike o učinkoviti uporabi izdelka.

### Drugi simboli

Navodila za ukrepanje zahtevajo, da uporabnik izvede dejanje ali postopek. Navodila vedno upoštevajte v celoti in v prikazanem zaporedju.

Struktura navodil:

-  Navodilo za ukrep.

Podrobnosti o rezultatih, če je to potrebno.

### Drugi veljavni dokumenti

Upoštevajte tudi dodatne priložene dokumente (npr. dobavnico) in ustrezne standarde ter zakone, da zagotovite varno in pravilno uporabo aparata.

### Arhiviranje

Navodila za uporabo skupaj z drugimi priloženimi dokumenti shranite v bližini aparata.

### Predvidena uporaba

Ta aparat je mogoče uporabljati za predstavitev zapakiranih živil in za maloprodajo. Komercialna uporaba vključuje uporabo zamrzovalne skrinje v restavracijah, menzah, bolnišnicah in drugih komercialnih objektih, kot so pekarnice, mesnice, supermarketi itd.

Predvidljiva nepravilna uporaba:

Aparata ne uporabljajte v naslednje namene:

- Shranjevanje in hlajenje:
  - kemično nestabilnih, gorljivih ali korozivnih snovi;
  - zdravil, krvne plazme, laboratorijskih preparatov ali podobnih snovi in izdelkov na podlagi Direktive 2007/47/ES o medicinskih pripomočkih.
- Uporaba na nevarnih območjih.
- Uporaba na prostem ali na vlažnem območju in v bližini brizganja vode.

Neprimerna uporaba aparata lahko povzroči poškodbe in kvarjenje shranjenih živil.

Odlagalni predali so namenjeni za shranjevanje in prikazovanje predhodno zamrznjenega in pakiranega sladole-da ter pakiranih živil. Stranka lahko do shranjenih živil dostopa z odpiranjem neprosojnega ali prosojnega pokrova na vrhu aparata.

V aparatu ne shranjujte eksplozivnih snovi, na primer vsebnikov z aerosolom z vnetljivim potisnim plinom.

## Varnostna navodila

### Nevarnosti za uporabnika

- Navodila za uporabo hranite v bližini aparata.
- Navodila za uporabo predajte naslednjemu lastniku.
- Za preprečevanje poškodb in materialne škode morata aparat namestiti dve osebi.
- Ko aparat vzamete iz embalaže, preverite, da ni poškodovan.
- V primeru poškodb se obrnite na dobavitelja. Aparata ne priključite na napajanje.
- Izogibajte se daljšemu stiku kože z mrzlimi površinami (npr. ohlajenimi/zamrznjenimi izdelki). Če je potrebno, izvedite previdnostne ukrepe (npr. uporabite rokavice).
- Aparata ne uporabljajte v potencialno eksplozivnem ozračju.
- Ne dovolite, da bi v aparat uhajal odprt ogenj ali drugi viri vžiga.
- Za odtajanje aparata ne uporabljajte električnih grelcev ali parnih čistilnikov, odprtega ognja ali pršil za odtajanje.
- Ledu ne odstranjujte z ostrimi predmeti.
- **OPOZORILO:** Ne poškodujte hladilnega tokokroga.
- Če je hladilni tokokrog poškodovan, dobro prezračite prostor in držite vire vžiga proč od aparata.
- Sladoleda, predvsem vodnega sladoleda ali kock ledu, ne zaužijte takoj ali če so še premrzle. Zaradi zelo nizkih temperatur obstaja »nevarnost opeklina«.
- **OPOZORILO:** Aparat vsebuje vnetljive materiale, zato je treba z njim pravilno ravnati, ga servisirati in odstranjevati.
- **OPOZORILO:** Za pospeševanje odtajanja ne uporabljajte mehanskih naprav ali drugih pripomočkov, razen tistih, ki jih priporoča proizvajalec.



### Neprimerno ravnanje z vnetljivimi hladilnimi sredstvi

- Zagotovite, da se cevi hladilnega tokokroga ne poškodujejo.
- Ne dovolite, da bi v aparat uhajal odprt ogenj ali drugi viri vžiga.
- V aparatu ne uporabljajte električnih naprav (npr. naprav za izdelovanje sladoleda itd.).

V primeru uhajanja hladilnega sredstva:

- Odprt ogenj in viri vžiga ne smejo priti v stik z območjem uhajanja.
- Dobro prezračite prostor.
- Obvestite službo za pomoč strankam.

## Nepravilna namestitev in popravila

- Na aparatu izvajajte popravila in druga dela, le ko je vtič vidno odklopljen z električne vtičnice.
- Vsa popravila in dela na aparatu sme izvajati le osebje za pomoč strankam ali drugo usposobljeno osebje.
- **OPOZORILO:** Če je napajalni kabel poškodovan, ga mora zamenjati proizvajalec, pooblaščen servisier ali usposobljeni tehnik, da preprečite nevarnost.
- Aparat namestite, povežite in ga odstranite le tako, kot je opisano v teh navodilih za uporabo.

## Nepredvidena uporaba

- **OPOZORILO:** Pazite, da pred prezračevalnimi odprtini ali v strukturi za vgradnjo ni ovir.
- Ko aparat odklapljate z vtičnice, povlecite za vtič in ne za kabel.
- V primeru okvare povlecite za vtič ali izklopite varovalko.
- Preprečite uživanje živil, ki so bile shranjene predolgo. Ustrezno zavržite živila, ki so bila shranjena predolgo.
- **OPOZORILO:** V tem aparatu ne shranjujte eksplozivnih snovi, kot so vsebniki z aerosoli, ki vsebujejo vnetljiv potisni plin.
- Preverite, da razpršilniki ne vsebujejo vnetljivih potisnih plinov, preden jih shranite v aparat. Vnetljivi potisni plini so navedeni na deklaraciji ali označeni s simbolom plamena na vsebniku.
- Notranje luči LED ne uporabljajte za osvetljevanje prostora. Notranja luč LED je zasnovana le za osvetljevanje notranjosti aparata.
- **OPOZORILO:** V predalih za shranjevanje živil v aparatu ne uporabljajte električnih aparatov, razen če njihovo uporabo priporoča proizvajalec.
- Če ima aparat možnost zaklepanja, ključna ne hranite v bližini aparata ali v dosegu otrok.
- To napravo lahko uporabljajo otroci, starejši od 8 let, in osebe z zmanjšanimi telesnimi, zaznavnimi ali umskimi sposobnostmi oz. pomanjkanjem izkušenj in znanja, če so pod ustreznim nadzorom ali če so bili seznanjeni z varno uporabo in razumejo nevarnosti, povezane z uporabo.
- Otroci se ne smejo igrati z aparatom.
- Otroci ne smejo čistiti in vzdrževati aparata brez nadzora odraslih oseb.



### Nepravilno shranjevanje vnetljivih snovi

- V aparatu ne hranite eksplozivnih snovi ali razpršil z vnetljivimi potisnimi plini (propan, butan, pentan itd.). Morebitno uhajajoči plini se lahko zaradi električnih komponent vnamejo.
- Preverite, da razpršilniki ne vsebujejo vnetljivih potisnih plinov, preden jih shranite v aparat. Vnetljivi potisni plini so navedeni na deklaraciji ali označeni s simbolom plamena na vsebniku.
- Alkoholne pijače in druge posode, ki vsebujejo alkohol, hranite le trdno zaprte.

## Opis aparata

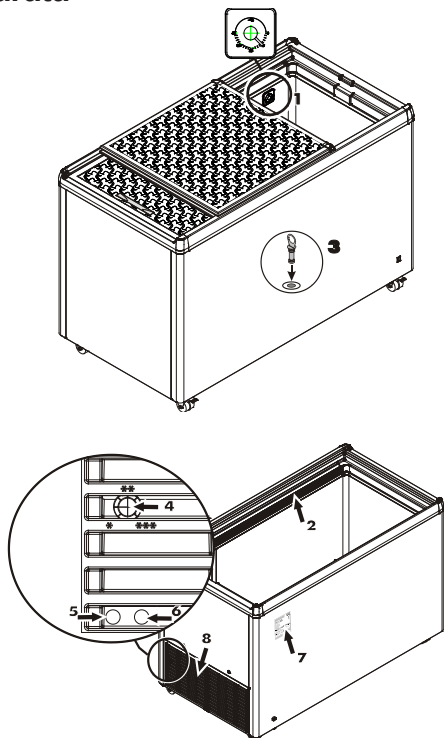

1. Prikazovalnik temperature
2. Notranja luč (odvisno od modela in možnosti)
3. Odvajanje odtajane vode
4. Nastavitev temperature
5. Stikalo za VKLOP notranje luči (izbirno)
6. Stikalo za IZKLOP notranje luči (izbirno)
7. Tipska ploščica
8. Prezračevalna rešetka kompresorskega razdelka

## Mere aparata

Model	A	B	C	D
EFE 1102 / 1152	825	751	461	-
EFE1502/1552	825	625	660	-
EFE1500	825	625	660	-
EFE 2200	825	835	660	-
EFE 2202 / 2252	825	835	660	-
EFE 3002 / 3052	825	1045	660	-
EFE 3000	825	1045	660	-
EFE 3802 / 3852	825	1255	660	-
EFE 3800	825	1255	660	-
EFE 4600	825	1465	660	-
EFE 4602 / 4652	825	1465	660	-
EFE 5100	825	1675	660	-
EFE 5102 / 5152	825	1675	660	-
EFE 6002 / 6052	825	1885	660	-
EFI 1403 / 1453	825	625	660	751
EFI 2103 / 2153	825	835	660	751
EFI 2803 / 2853	825	1045	660	751
EFI 3503 / 3553	825	1255	660	751
EFI 4403 / 4453	825	1465	660	751
EFI 4803 / 4853	825	1681	660	751
EFI 5603 / 5653	825	1885	660	751

## Mere aparata

Model	A	B	C	D
EFL 1505	825	625	660	-
EFL 3005	825	1045	660	-
EFL 3805	825	1255	660	-
EFL 4605	825	1465	660	-
EFL 6005	825	1885	660	-

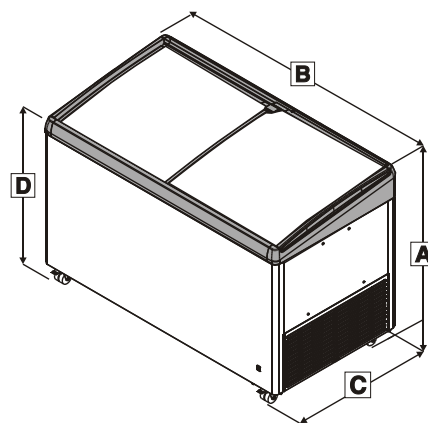

## Dodatna oprema

① Za zaščito aparata pred nepooblaščenim dostopom je na voljo cilindrična ključavnica.

Namestitev cilindrične ključavnice: EFE / EFI

➤ Pri različicah s pokrovom odprtine ključavnice: pokrov odprtine ključavnice potisnite v stran, da se v celoti pokaže odprtina za cilindrično ključavnico.

➤ Cilindrično ključavnico vstavite v izpostavljeno odprtino.

➤ Obrnite ključ.

➤ Odstranite ključ.

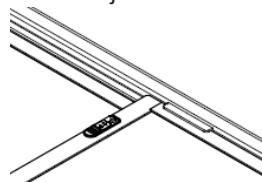

EFE 1102/1152

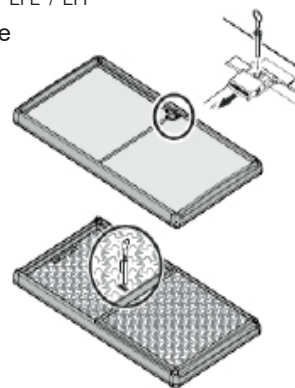

Ključavnica za trdne pokrove

## Ključavnica za EFL

Ključavnica ima varnostni mehanizem.

## Zaklepanje aparata:

1. Pritisnete gumb in ga držite.
2. Ključ obrnite za 90°.

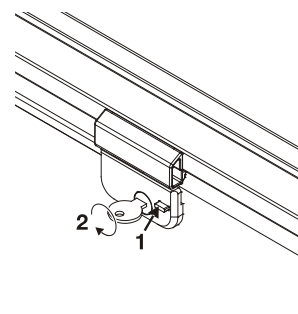

## Košare

Košare so na voljo kot dodatna oprema.



<b>OBVESTILO</b>	<b>Preobremenjeno!</b> Materialna škoda.
------------------	---

Model	Košara	Največja obremenitev
EFE 11	195 mm	12 kg
EFE	210 mm	28 kg
	270 mm	31 kg
EFI	210 mm	28 kg
	270 mm	25 kg
EFL	210 mm	47 kg
	270 mm	54 kg

## Začetek uporabe

### Odstranjevanje embalaže

<b>NEVARNO!</b>	<b>Embalaža in ovoj.</b> Nevarnost zadušitve. ▶ Otroci se ne smejo igrati z embalažo.
-----------------	---

- Embalažo zavržite na uradnem zbirnem mestu.
- Pred prvim vklopom aparata očistite notranjost skladno z navodili v razdelku »Čiščenje«.

### Namestitev aparata

<b>NEVARNO!</b>	<b>Neprimerno razmerje hladilnega sredstva glede na prostornino prostora.</b> Nevarnost eksplozije. ▶ Prepričajte se, da je prostornina prostora, kjer boste namestili aparat, 1 m <sup>3</sup> na 8 g hladilnega sredstva R600a/R290, ki se uporablja v aparatu, kot je opredeljeno v standardu EN 378.
-----------------	--

Zahteve glede prostora za namestitev:

- Preverite, da je prostornina prostora, kjer boste namestili aparat, dovolj velika glede na hladilno zmogljivost aparata.
- ① Hladilna zmogljivost aparata je prikazana na tipski ploščici.
- Ne izpostavljajte neposredni sončni svetlobi.
- Ne nameščajte v bližini virov toplote, npr. pečice ali grelca.
- Tla morajo biti vodoravna.

① Prezračevalne razdalja med robom skrinje in tlemi mora zagotavljati dovajanje hlajenega zraka.

➤ Prezračevalna razdalja med dnom skrinje in tlemi ne sme biti ovirana.

➤ Razdalja med prezračevalno rešetko in steno mora biti najmanj 50 mm.

➤ Na območju med prezračevalno rešetko in steno ne sme biti ovir.

➤ V prezračevalni rešetki ne sme biti nečistoč in tujkov.

① Aparat razprši zrak skozi zunanji ovoj.

➤ Poleg zunanjega ovoja aparata ne nameščajte nobenih predmetov.

➤ Razdalja med zunanjim ovojem aparata in sosednjimi predmeti mora biti najmanj 20 mm.

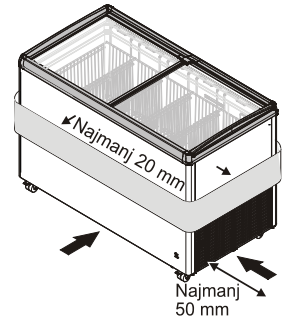

## Električna priključitev

<b>NEVARNO!</b>	<b>Nepravilna dovajana napetost.</b> Materialna škoda ali telesna poškodba. ▶ Dovajana napetost se mora ujemati s specifikacijami, navedenimi v razdelku »Tehnični podatki«.
-----------------	--

➤ Vtičnica ne sme biti za aparatom in mora biti preprosto dostopna.

➤ Napajanje (AC) in napetost na točki delovanja morata ustrezati podatkom na tipski ploščici. Tipska ploščica je nameščena na hrbtni strani aparata.

➤ Aparat priključite le na vtičnico, zaščiteno z varovalko, ki je ozemljena skladno z ustreznimi predpisi.

➤ Vtičnica mora biti zaščitena z 10-A varovalko ali varovalko z višjim tokom, ki ne sme biti za aparatom in mora biti preprosto dostopna.

➤ Aparata ne priključite s podaljševalnim kablom ali prek razdelilnika.

**Aparat priključite le z ustrezno ozemljenim vtičem in vtičnico.**

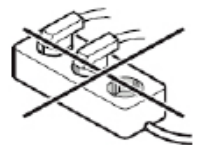

## Vklop in izklop aparata

Pred prvim vklopom aparata je priporočljivo, da očistite notranjost (glejte »Čiščenje«).

### Za vklop aparata:

Aparat priključite na električno napajanje – aparat je vključen.

Zelena lučka »ON (VKLOP)« (puščica) se vklopi.

(Opcijske lastnosti glede na model)

Nastavite zahtevano temperaturo, glejte »Nastavitev temperature«.

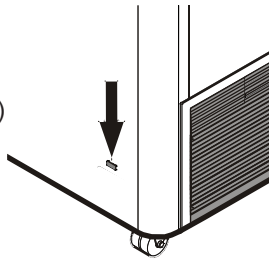

### Za izklop aparata:

Izvlomite vtič iz električne vtičnice ali odstranite/odvijte varovalko.

## Delovanje

<b>OBVESTILO</b>	<b>Neustrezna sobna temperatura.</b> Materialna škoda in zmanjšana hladilna zmogljivost.
	► Sobna temperatura mora ustrezati klimatskemu razredu aparata, glejte »Tehnični podatki«.

## Delovanje

### Vklop in izklop notranje luči

(Opcijske lastnosti glede na model)

<b>! OPOZORILO!</b>	<b>Visoka svetilnost.</b> Poškodbe oči.
	► Ne odstranjujte pokrova luči. ► Ne glejte neposredno v luč skozi optične leče.

① Intenzivnost notranje luči LED ustreza laserskemu razredu 1/1M.

① Stikalo za notranjo luč je za prezračevalno rešetko kompresorskega razdelka.

➡ Stikalo pritisnete skozi levo odprtino, da vklopite notranjo luč.

➡ Stikalo pritisnete skozi desno odprtino, da izklopite notranjo luč.

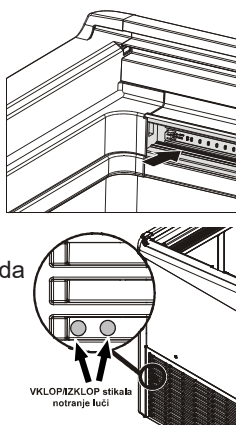

## Največja višina polnjenja

Oznaka v notranjosti aparata označuje višino, do koder lahko aparat napolnite.

➡ Aparata ne napolnite z zamrznjenimi dobrinami nad to oznako.



## Nastavitev temperature

Temperaturo lahko nastavite s pomočjo kontrolnega gumba. V bližini kontrolnega gumba so oznake. Aparat doseže najnižjo temperaturo, ko je gumb nastavljen na 3 (\*\*).

➡ Temperaturo nastavite tako, da kontrolni gumb z ravnim izvijačem obrnete na zeleno nastavitev (\* do \*\*).

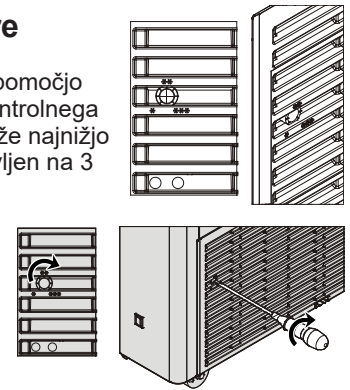

## Prikazovalnik temperature

Termometer prikazuje najvišjo temperaturo zamrznjenih dobrin na višini, do koder lahko napolnite aparat.

Zasnovan je tako, da so pravilno prikazane le temperature pod 0 °C.

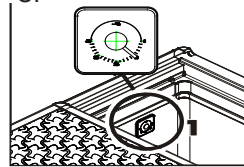

Notranji tip

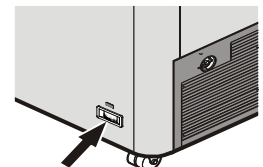

Zunanji tip

## Izklop aparata

### Izklop aparata

➡ Izvlomite vtič iz električne vtičnice ali obrnite kontrolni gumb za temperaturo v nasprotni smeri urinega kazalca, da se zaskoči v položaju izklopa (»Off (Izklop)«).

① Če se izklopi s kontrolnim gumbom za temperaturo, aparata ni treba izklopiti iz električne vtičnice.

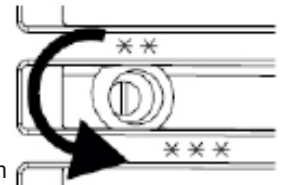

## Pred izklopom aparata za daljše obdobje

➡ Izklopite aparat.

➡ Izvlomite vtič iz električne vtičnice ali izklopite varovalko.

➡ Očistite aparat.

➡ Notranjost in zunanost aparata morata biti suhi.

① **V notranjem delu ne sme biti vlage.**

① Če bo pokrov aparata zaprt med daljšim nedelovanjem aparata, bodo v notranjosti nastajale neprijetne vonjave.

➡ Pokrov odprite in ga zavarujte tako, da se ne bo zaprl.

➡ Prostorski pogoji za shranjevanje morajo biti skladni s specifikacijami v razdelku »Shranjevanje aparata po izklopu«.

## Okvare/odpravljanje težav

- ① V primeru okvar, ki jih ni mogoče odpraviti, se obrnite na najbližjo službo za pomoč strankam.
- ① Za hitro obravnavo vašega zahtevka si zabeležite tipsko oznako 1, servisno številko 2 in serijsko število 3 s tipske ploščice, in jih navedite, ko se obrnete na službo za pomoč strankam. Položaj tipske ploščice je prikazan v razdelku »Opis aparata«.

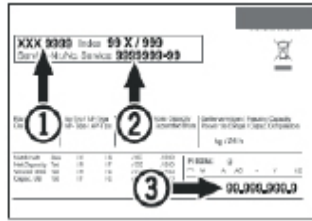

Okvara	Možen vzrok	Odprava okvare
Aparat se ne hladi.	Temperaturni kontrolni gumb je v izklopljenem položaju (»Off (Izklop)«).	Temperaturni kontrolni gumb nastavite v položaj ohlajanja.
	Vtič je bil izključen iz električne vtičnice.	Aparat priključite na električno vtičnico.
	Napajanje je bilo moteno.	Preverite napajanje. Preverite varovalke.
Temperatura ni dovolj nizka.	Neppravilno nastavljena temperatura.	Nastavite pravilno temperaturo.
	Prikazovalnik termometra ne deluje.	Preverite temperaturo z dodatnim termometrom.
	Nezadostno zračenje.	Zagotovite zadostno zračenje.
	Aparat je preblizu vira toplote.	Odstranite vir toplote. Izberite primeren prostor za namestitvev.

## Odtajanje

Po daljšemu obdobju delovanja se na stenah razdelkov zamrzovalnika lahko nabere plast sreža ali ledu.

Plast sreža ali ledu nastaja hitreje, če aparat pogosto odpirate. Debela plast ledu poveča porabo energije. Zato morate zamrzovalno skrinjo redno odtajati.

<b>! PREVIDNO!</b>	<b>Visoka svetilnost.</b> Poškodbe oči.
	<ul style="list-style-type: none"> <li>▶ Ne uporabljajte električnih grelcev ali parnih čistilnikov, odprtega ognja ali pršil za odtajanje.</li> <li>▶ Ledu ne odstranjajte z ostrimi predmeti. (Nevarnost poškodbe notranjih sten)</li> </ul>

## Odtajanje

- ➡ Izklopite aparat.
- ➡ Izvlecite vtič iz električne vtičnice ali izklopite varovalko.
- ➡ Zamrznjena živila zavijte v papir ali krpo in jih shranite v hladnem prostoru.
- ① Odtajano vodo pobrišite s krpo ali pa jo namestite pod aparat, ki nima odprtine za odvajanje vode.
- ➡ Pod odtočno odprtino postavite vedro, kamor se bo odtekala odtajana voda.
- ➡ Iz odtočne odprtine odstranite vtič za odtajano vodo.
- ➡ Med odtajanjem pustite pokrov odprt.
- ➡ Po odtajanju pobrišite preostalo vodo s krpo.
- ➡ Očistite aparat, glejte »Čiščenje«.

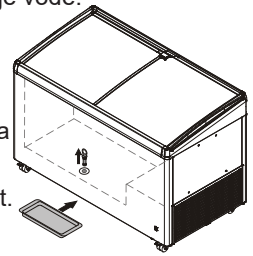

## Čiščenje

<b>! NEVARNO!</b>	<b>Nevarnost električnega udara v primeru nepravilnega čiščenja.</b>
	Smrtna nevarnost. ▶ Pred začetkom čiščenja izvlecite vtič iz električne vtičnice.

<b>! PREVIDNO!</b>	<b>Vroča para.</b>
	Telesne poškodbe in materialna škoda. ▶ Ne uporabljajte parnih/tlačnih čistilnikov.

<b>OBVESTILO</b>	<b>Neprimerna čistilna sredstva.</b>
	Nevarnost za aparat. ▶ Ne uporabljajte nerazredčenih koncentriranih čistil. ▶ Uporabljajte le mehke krpe in vsestransko čistilo z nevtralno vrednostjo pH. ▶ Za čiščenje notranjosti aparata uporabljajte le čistilna in negovalna, primerna za živila.

- ① Aparat očistite na 6 mesecev.

- ➡ Odstranite vse zamrznjene dobrine.
- ➡ Pod odtočno odprtino postavite vedro.
- ➡ Iz odtočne odprtine odstranite vtič za odtajano vodo.
- ➡ Voda med čiščenjem ne sme teči v prezračevalno rešetko ali električne komponente.
- ➡ Očistite notranji predal, zunanje stene in vse dele aparata s primernimi krpami in z mešanico mlačne vode in vsestranskega čistila.
- ➡ Aparat do suhega obrišite s krpo.
- ① **V notranjem delu ne sme biti vlage.**
- ① Prah v prezračevalni rešetki lahko poveča porabo energije.
- ➡ Odstranite prah s prezračevalne rešetke.

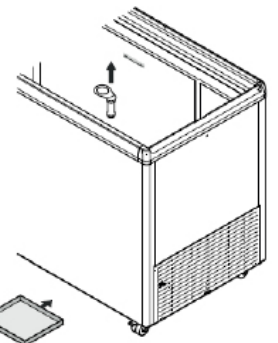

## Tehnični podatki

### Napajanje

① Natančne vrednosti napajanja so prikazane na tipski ploščici.

Specifikacija	Vrednost
Tip toka	Izmenični tok
Sprožilni tok varovalke	Od 10 do 16 A

### Emisije hrupa iz aparata

Raven hrupa med delovanjem aparata je nižja od 70 dB(A) (relativna raven hrupa 1 pW).

### Klimatski razred

Klimatski razred [X] določa okoljske pogoje, v katerih lahko aparat varno upravljate.

Klimatski razred [Y] in temperaturni razred [Z] določata maks. okvirne pogoje za brezhibno delovanje aparatov.



Klimatski razred	Najvišja sobna temperatura	Najvišja relativna vlažnost
3	25 °C	60 %
4	30 °C	55 %
5	40 °C	40 %
7	35 °C	75 %

Najnižja sobna temperatura prostora, kje je aparat nameščen, je 10 °C.

[Y] Klimatski razred	Najnižja temperatura in relativna zračna vlaga	Najvišja temperatura in relativna zračna vlaga
A	+16 °C, 80 %	30° C, 55 %
B	+16 °C, 80 %	35° C, 75 %
C	+16 °C, 80 %	40° C, 40 %

### Priporočena nastavitve temperature:

[Z] Temperaturni razred	Nastavitev temperature [°C]
C1	-18,0
C2	-7,0

## Shranjevanje aparata po izklopu

OBVESTILO	Neprimerna sobna temperatura med shranjevanjem.
	Materialna škoda.
	▶ Sobna temperatura mora biti med -10 °C in +50 °C.

- Notranjost in zunanost aparata morata biti suhi.
- ① **V notranjem predalu ne sme biti vlage.**
- Sobna temperatura mora biti med -10 °C in +50 °C.

## Odstranjevanje

OBVESTILO	Uhajanje hladilnega sredstva in olja.
	Nevarnost za okolje.
	▶ Zagotovite, da se hladilni tokokrog med postopkom odstranjevanja ne poškoduje.

- ① Aparat vsebuje materiale, ki jih je mogoče reciklirati, ter vnetljive materiale.
- Aparat izključite iz napajanja.
- Prerežite napajalni kabel, da preprečite nadaljnjo uporabo aparata.
- Aparata ne smete zavreči med gospodinjske odpadke.
- Aparat morate zavreči na profesionalen in primeren način in skladno z veljavnimi lokalnimi predpisi in zakoni.

## Izjava o skladnosti

Aparat je izdelan skladno z ustreznimi varnostnimi predpisi in direktivama EU 2014/30/EU in 2006/42/ES.

## Dodatne informacije

- S pravo temperaturo ostanejo živila dlje sveža. Tako hrane ne mečemo stran po nepotrebnem.
- Če se kondenzatorska tuljava ne čisti enkrat letno, se bo učinkovitost aparata močno zmanjšala.
- Obdobje, v katerem so na voljo rezervni deli, ki so potrebni za popravilo hladilnega aparata z neposredno prodajno funkcijo, je 10 let.
- Minimalno trajanje jamstva za hladilni aparat z neposredno prodajno funkcijo, ki jo nudi proizvajalec, uvoznik ali pooblaščen zastopnik, je 2 leti.
- Zbirka podatkov EPREL:  
Od 1. marca 2021 lahko podatke o zahtevah glede označevanja z energijskimi nalepkami in okoljsko primerne zasnovane izdelkov najdete v Evropski zbirki podatkov o izdelkih (EPREL). Do omenjene zbirke podatkov lahko dostopate prek naslednje povezave <https://eprel.ec.europa.eu/>. Tu boste morali vnesti identifikacijsko oznako modela. Podatke o identifikacijski oznaki modela najdete na tipski ploščici.



**Liebherr Appliances Kluang Sdn Bhd** (153177-U)

No.7 Jln Firma 2 , Kaw.Perind.Kluang II, KM7, Jln Mersing, 86007 Kluang, Johor, West Malaysia.  
[www.liebherr.com.my](http://www.liebherr.com.my)