

Navodila za uporabo

Vinska vitrina

Pred uporabo preberite navodila

stran 34

SL

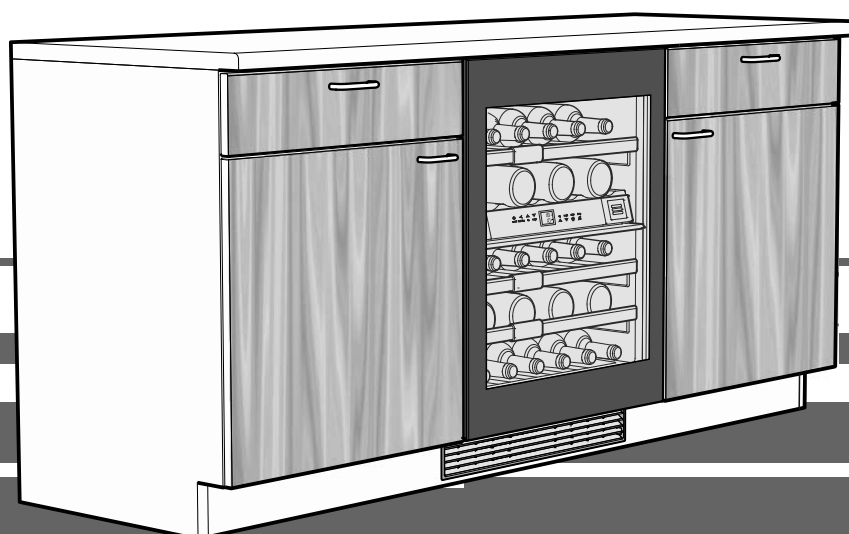

7080 168-00

UWT 1682

LIEBHERR

Vsebina

Opis aparata.....	34
Navodila za odstranjevanje	34
Varnostna navodila in opozorila	35
Področje uporabe aparata.....	35
Zbirka podatkov EPREL	35
Klimatski razred.....	36
Postavitev	36
Električna priključitev	36
Mehanizem za odpiranje vrat (TipOpen).....	36
Upravljalni in krmilni elementi.....	37
Vklop/izklop aparata.....	37
Nastavitev temperature	37
Ventilator	37
Alarm za odprta vrata	37
Alarm za temperaturo	38
Nastavitveni način	38
Notranja osvetlitev	39
Izmenjava zraka skozi filter z aktivnim ogljem	39
Etikete za napise	40
Skica shranjevanja vina.....	40
Čiščenje	40
Čiščenje filtra za prah.....	40
Odstranjevanje in vstavljanje lesenih polic	41
Motnja.....	41
Prenehanje uporabe.....	41

Navodila za odstranjevanje

Aparat vsebuje dragocene materiale, zato ga ne zavržite med splošne komunalne odpadke. Odslužene aparate strokovno in ustrezno zavržite skladno z veljavnimi lokalnimi predpisi in zakoni.

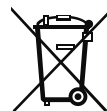

Med prevozom pazite, da ne poškodujete hladilnega tokokroga odslužnega aparata, da vsebovano hladilno sredstvo (podatke najdete na tipski ploščici) in olje ne iztečeta nenadzorovano.

- Zagotovite, da aparata ne bo več mogoče uporabljati.
- Izvlecite omrežni vtič.
- Ločite priključni kabel.

⚠ OPOZORILO

Nevarnost zadušitve zaradi embalažnega materiala in folij!

Otroci se ne smejo igrati z embalažnim materialom.

Embalažni material odstranite med ločene odpadke (uradno zbirno mesto).

Opis aparata

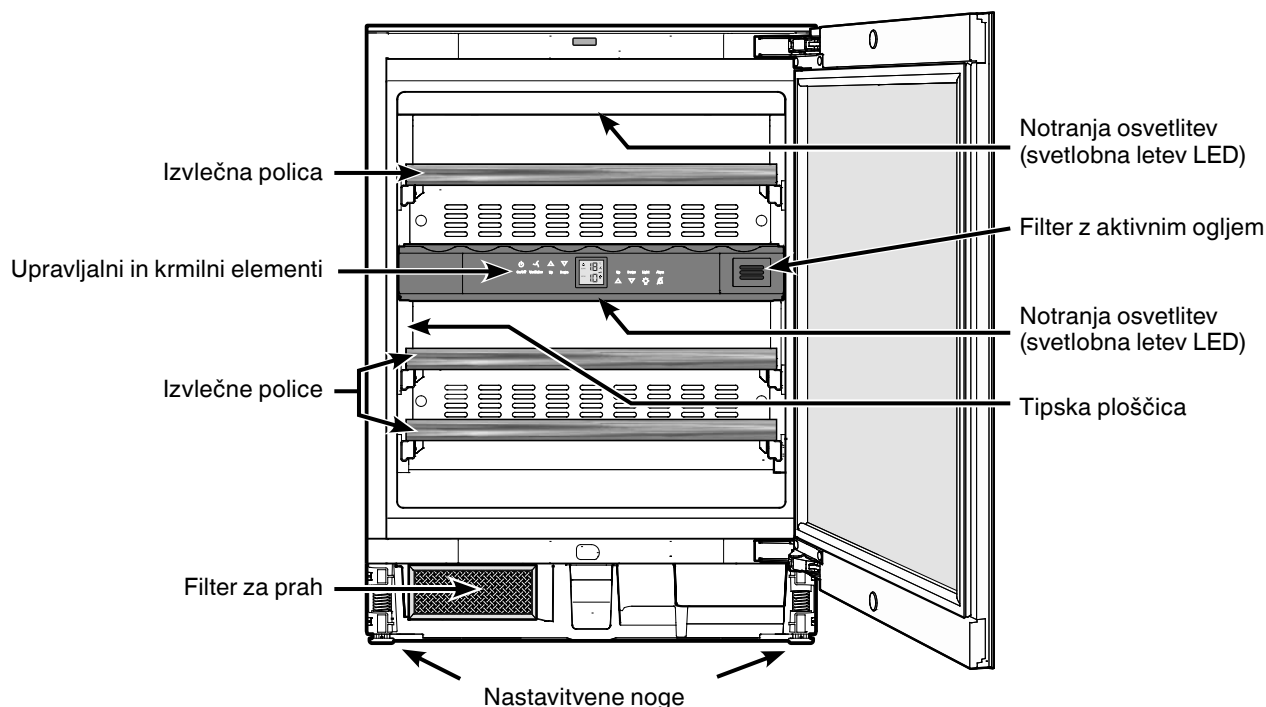

Varnostna navodila in opozorila

- Za preprečitev telesnih poškodb in materialne škode naj aparat razpakirata in postavita dve osebi.
- Pri poškodbah aparata nemudoma – pred priklopom – stopite v stik z dobaviteljem.
- Za zagotavljanje varnega obratovanja morate aparat zmontirati in priklopiti samo v skladu z navedbami v navodilih za uporabo.
- V primeru napake izključite aparat iz električnega omrežja. Izvlecite omrežni vtič ali sprožite oz. odvijte varovalko.
- Za izključitev aparata iz električnega omrežja ne vlecite priključnega kabla, temveč vtič.
- Popravila in posege na aparatu lahko izvaja samo servisna služba, saj lahko v nasprotnem primeru pride do velike nevarnosti za uporabnika. Enako velja za zamenjavo omrežnega dovoda.
- Preprečite odprt plamen ali vire vžiga v notranjosti aparata. Pri prevozu in čiščenju aparata pazite, da ne poškodujete hladilnega tokokroga. V primeru poškodb držite aparat stran od virov vžiga in dobro prezračite prostor.
- Ne vzpenjajte in ne opirajte se na podnožje, predale, vrata itd.
- Otroci, starejši od 8 let, in osebe, ki imajo omejene fizične, zaznavne ali duševne sposobnosti ali omejene izkušnje in/ali znanje, lahko uporabljajo ta aparat, če jih kdo nadzoruje oziroma pouči o varni uporabi aparata in če razumejo nevarnosti, povezane z uporabo aparata. Otroci se ne smejo igrati z aparatom. Otrokom ni dovoljeno čistiti in vzdrževati aparata, razen če jih kdo nadzira.
- Preprečite dolgotrajen stik kože z mrzlimi površinami ali hlajeno/zamrznjeno vsebino. Povzroči lahko namreč bolečine, otopelost ali ozeblino. Pri daljšem stiku s kožo predvidite zaščitne ukrepe, npr. uporabite rokavice.
- Ne uporabljajte živil s pretečenim rokom uporabe, ker lahko pride do zastrupitve.
- V aparatu ne shranjujte eksplozivnih snovi ali razpršil z vnetljivimi potisnimi plini, kot so propan, butan, pentan in podobno. Morebitni izhajajoči plini se lahko zaradi električnih delov vnamejo. Takšna razpršila so označena z natisnjeno navedbo vsebine ali simbolom ognja.

- V aparatu ne uporabljajte električnih aparatov.
- Pri aparatih z možnostjo zaklepanja bodite pozorni, da ključev ne shranjujete v bližini aparata ali v dosegu otrok.
- Aparat je zasnovan za uporabo v zaprtih prostorih. Aparat ne uporabljajte na prostem ali na vlažnih mestih in mestih, kjer je možno brizganje vode.
- Svetlobna letev LED v aparatu je namenjena osvetlitvi notranjosti aparata. Ni namenjena osvetlitvi prostora.
- Med prevozom ali uporabo aparata na nadmorski višini nad 1.500 m lahko steklo v vratih zaradi nižjega zračnega tlaka počni. Stekljeni kosi imajo ostre robove in lahko povzročijo hude poškodbe.

Področje uporabe aparata

Aparat je namenjen izključno shranjevanju vina v gospodinjskih ali podobnih okoljih. Sem spada npr. uporaba

- v komercialnih kuhinjah, penzionih,
- sobe za goste v počitniških hišah, hotelih, motelih in drugih nastanitvenih objektih,
- za storitve dostave pripravljenih jedi in podobne komercialne storitve.

Aparat uporabljajte izključno v običajnih gospodinjskih okoljih. Vsakršna drugačna uporaba je prepovedana.

Aparat ni primeren za shranjevanje in hlajenje zdravil, krvne plazme, laboratorijskih pripravkov ali podobnih snovi in izdelkov, opisanih v Direktivi 2007/47/ES o medicinskih pripomočkih. Napačna uporaba aparata lahko povzroči poškodbe shranjenega blaga ali celo uničenje aparata.

Aparat poleg tega ni primeren za uporabo na eksplozijsko omejenih območjih.

Zbirka podatkov EPREL

Od 1. marca 2021 lahko podatke o zahtevah glede označevanja z energijskimi nalepkami in okoljsko primerne zasnove izdelkov najdete v Evropski zbirki podatkov o izdelkih (EPREL). Do omenjene zbirke podatkov lahko dostopate prek naslednje povezave <https://eprel.ec.europa.eu/>. Tu boste morali vnesti identifikacijsko oznako modela. Podatke o identifikacijski oznaki modela najdete na tipski ploščici.

Klimatski razred

Klimatski razred navaja, pri kakšni temperaturi prostora lahko uporabljate aparat za doseganje celotne hladilne zmogljivosti.

Klimatski razred je odtisnjen na tipski ploščici.

Položaj tipske ploščice je naveden v poglavju **Opis aparata**.

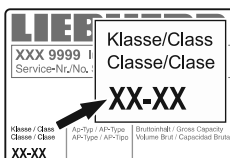

Klimatski razred Temperatura prostora

SN	od +10 °C do +12 °C
N	od +16 °C do +32 °C
ST	od +16 °C do +38 °C
T	od +16 °C do +43 °C
SN- ST	od +10 °C do +38 °C
SN-T	od +10 °C do +12 °C.

Aparat uporabljajte samo v navedenih sobnih temperaturah!

Postavitev

- Izogibajte se lokacijam, ki so izpostavljene neposredni sončni svetlobi, poleg štedilnikov, ogrevalnih teles in podobnega.
- Prostor, kjer je postavljen vaš aparat, mora imeti skladno s standardom EN 378 na 8 g polnilne količine hladilnega sredstva R 600a prostornino 1 m³, da ob puščanju iz tokokroga hladilnega sredstva v prostoru postavitve ne more nastati vnetljiva mešanica plina in zraka. Podatke o količini hladilnega sredstva najdete na tipski ploščici v notranjosti aparata.

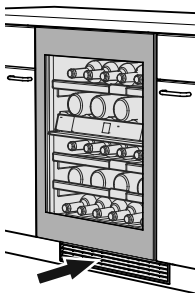

- Ne prekrivajte prezračevalnih odprtín oz. rešetak.

Električna priključitev

Aparat uporabljajte samo z **izmeničnim tokom**.

Dovoljena napetost in frekvenca sta odtisnjeni na tipski ploščici. Položaj tipske ploščice je naveden v poglavju **Opis aparata**.

Vtičnica mora biti ozemljena in električno zaščitena skladno s predpisi.

Sprožilni tok varovalke mora znašati med 10 A in 16 A.

Vtičnica ne sme biti za aparatom in mora biti preprosto dostopna.

Aparata ne priključujte prek podaljška ali razdelilnika.

Ne uporabljajte otočnih pretvornikov (za pretvorbo enosmernega v izmenični oz. trifazni tok) ali vtičev za varčevanje z energijo. Nevarnost poškodb elektronike!

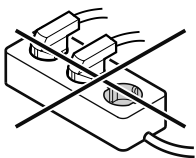

Mehanizem za odpiranje vrat (TipOpen)

Funkcija TipOpen je pri dobavi deaktivirana.

Po vgradnji v nišo jo morate aktivirati s pritiskom na tipko za vklop/izklop

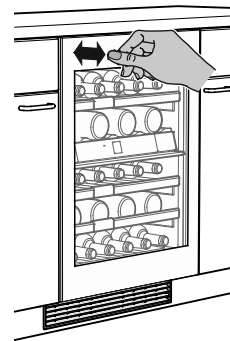

Odpiranje vrat

Vrata v levem zgornjem kotu rahlo pritisnite in jih nato izpustite.

Potisna palica odpre vrata za približno 7 cm.

Nato jih lahko popolnoma odprete.

Opomba

Če vrata ne odprete popolnoma, se po približno 3 sekundah samodejno zaprejo.

Napotek v zvezi s ciklji odpiranja vrat

Ko so vrata zaprta, je njihovo ponovno odpiranje s funkcijo TipOpen možno šele po 3 sekundah.

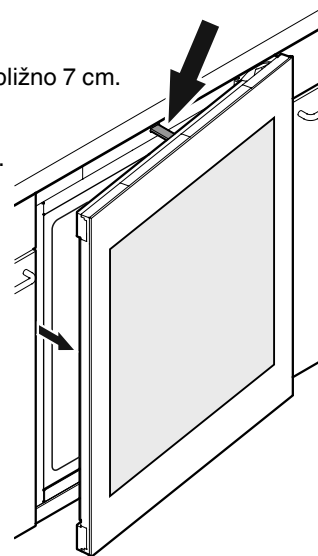

Pomembna opozorila

Aparata ne uporabljajte v bližini magnetnih polj in v njegovo bližino ne postavljajte magnetnih predmetov.

V nasprotnem primeru se lahko vrata nenamerno odpirajo.

Med postopkom odpiranja ne blokirajte ali zadržujte vrat!

Če vrata med postopkom odpiranja blokirate ali zadržujete, se aktivira notranji varnostni sklop.

Oglasijo se glasni, ponavljajoči hreščeči zvoki.

Med postopkom zapiranja ne pritiskajte ali zadržujte potisne palice!

Če potisno palico med postopkom zapiranja blokirate, ne doseže svojega začetnega položaja.

Potisna palica se v začetnem položaju stika s sprednjo stranjo aparata.

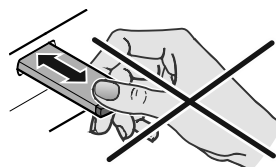

Postavitev potisne palice v začetni položaj

Izvlcite omrežni vtič, počakajte približno 5 sekund in ga nato ponovno priključite.

Potisna palica se postavi nazaj v svoj začetni položaj.

Upravljalni in krmilni elementi

Elektronsko upravljalno polje je opremljeno s "tehnologijo kapacitivnih tipk". Vsako funkcijo je mogoče aktivirati z dotikom zadevnega simbola.

Točna točka dotika je med simbolom in napisom  On/Off

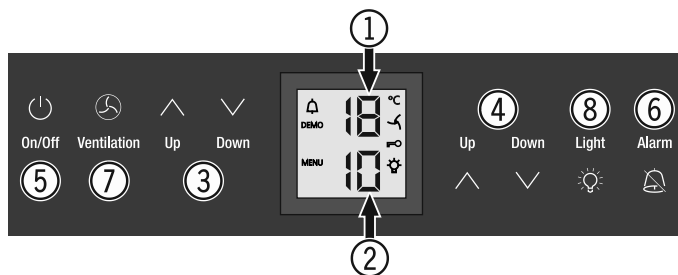

- (1) Prikaz temperature zgornjega predala
- (2) Prikaz temperature spodnjega predala
- (3) Tipke za nastavev temperature zgornjega predala
- (4) Tipke za nastavev temperature spodnjega predala
- (5) Tipka za vklop/izklop (za vklop in izklop aparata)
- (6) Tipka za izklop alarma
- (7) Tipka ventilatorja
- (8) Tipka za vklop/izklop notranje osvetlitve

Simboli na prikazovalniku

 Alarm (simbol utripa, če je temperatura v notranjosti previsoka)

DEMO Predstavitveni način je aktiven

MENU Nastavitveni način je aktiven (aktiviranje varovala za otroke in nastavev svetlosti prikazovalnika)

 Ventilator v notranjosti neprekinjeno deluje

 Varovalo za otroke je aktivno

 Notranja osvetlitev je stalno vklopljena

Vklop/izklop aparata

Vklop

Pritisnite tipko za vklop/izklop **On/Off**, tako da prikaz temperature zasveti.



Izklop

Tipko za vklop/izklop **On/Off** pridržite pribl. 3 sekunde, tako da se prikaz temperature zatemni.

Nastavev temperature

Temperaturo je mogoče v vsakem od obeh predalov nastavljati ločeno.

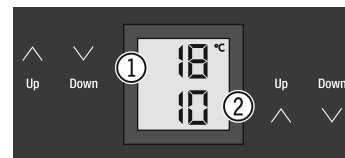

- (1) Zgornji predal
- (2) Spodnji predal

Znižanje temperature/hladneje

Pritisnite tipko s puščico navzdol **Down**.

Zvišanje temperature/topleje

Pritisnite tipko s puščico navzgor **Up**.

- Po prvem pritisku tipke začne prikaz utripati.
- Z nadaljnjim pritiskanjem spreminjate nastavev temperature.
- Pribl. 5 sekund po zadnjem pritisku tipke se elektronika samodejno preklopi in prikaže se dejanska temperatura.

Temperaturo je mogoče nastavljati med +5 °C in +20 °C.

Za različne vrste vina so za pitje priporočljive naslednje temperature.

Rdeče vino **od +14 °C do +20 °C**

Rosé **od +10 °C do +12 °C**

Belo vino **od +8 °C do +12 °C**

Peneče vino, prošek **od +7 °C do +9 °C**

Šampanjec **od +5 °C do +7 °C**

Za dolgoročno shranjevanje vin priporočamo temperaturo od +10 °C do +12 °C.

Ventilator

Ventilator v notranjosti zagotavlja stalno in enakomerno temperaturo ter klimatske razmere, ugodne za shranjevanje vina.

S pritiskom tipke za prezračevanje **Ventilation** se vlažnost v aparatu še nekoliko zviša, kar še posebej ugodno vpliva na vino pri dolgotrajnem shranjevanju.



Zvišana zračna vlažnost dolgoročno preprečuje izsuševanje zamaškov.

Ventilation

Alarm za odprta vrata

Če so vrata odprta dlje kot 60 sekund, se oglasi zvočno opozorilo.

Če morajo biti vrata zaradi skladiščenja odprta dlje časa, lahko zvočno opozorilo utišate s pritiskom tipke za alarm **Alarm**.

Alarm



Ko vrata zaprete, je zvočno opozorilo znova pripravljeno.

Alarm za temperaturo

Če je temperatura v notranjosti izven dovoljenega območja, se oglasi zvočno opozorilo in prikaz temperature utripa.

- S pritiskom tipke **Alarm** utišate zvočno opozorilo.

Po daljšem izpadu električnega toka lahko temperatura v notranjosti prekomerno naraste. Po ponovni vzpostavitvi napajanja lahko padec temperature odčitate s prikaza.

Utripanje prikaza temperature se zaključi, ko temperatura v notranjosti znova doseže nastavljeno vrednost.

Alarm za temperaturo pri okvari aparata

Pri okvari aparata lahko temperatura v notranjosti prekomerno naraste ali se prekomerno zniža. Oglasi se zvočno opozorilo in prikaz temperature utripa.

- S pritiskom tipke **Alarm** utišate zvočno opozorilo.

Če je prikazana previsoka temperatura (pretopla notranjost), najprej preverite, ali so vrata pravilno zaprta.

Če je na prikazu temperature po 1 uri še naprej prikazana previsoka ali prenizka temperatura, se obrnite na servisno službo.

Če se na prikazovalniku prikaže sporočilo **F1**, **F8**, **E1**, **E2**, **E7** ali **E8**, je v delovanju aparata prisotna napaka. V tem primeru se obrnite na servisno službo.

Nastavitveni način

V nastavitvenem načinu lahko nastavite varovalo za otroke in spreminjate svetlost prikazovalnika. Z varovalom za otroke lahko aparat zaščitite pred nenamernim izklopom in spremembami temperature.

Vklop varovala za otroke

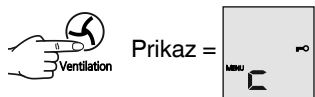
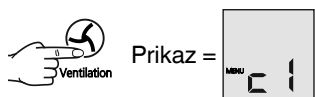
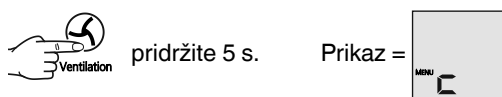

Izklop varovala za otroke

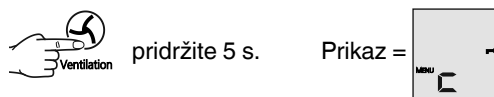

Nastavitev svetlosti prikazovalnika

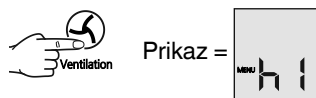
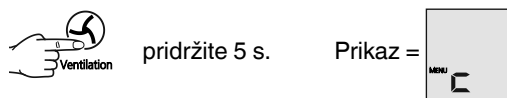

S tipko **Up** ali **Down** izberite želeno nastavitev.

h0 = izklop osvetlitve prikazovalnika

h1 = najmanjša jakost svetlobe

h5 = največja jakost svetlobe

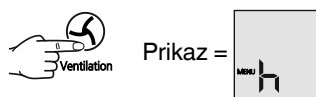

Nastavljena svetlost se vklopi po eni minuti.

Opomba

Ob pritisku katere koli tipke prikazovalnik 1 minuto sveti z najvišjo svetlostjo.

Ob prvem zagonu aparata se nastavljena svetlost aktivira šele, ko je dosežena nastavljena notranja temperatura v aparatu.

Notranja osvetlitev

Osvetlitev notranjosti je izvedena s svetilno letvijo LED v zgornjem delu vsakega predala.

Notranja osvetlitev se vklopi vedno, ko odprete vrata aparata. Notranja osvetlitev ugasne pribl. 5 sekund po tem, ko zaprete vrata.

Če želite, da je notranja osvetlitev vklopljena tudi pri zaprtih vratih aparata, pritisnite tipko za osvetlitev **Light**.



Opomba

Ta funkcija se nanaša na osvetlitev obeh predalov.

Nadalje lahko nastavljate svetlost osvetlitve.

- Pritisnite tipko za osvetlitev **Light**.

- Tipko za osvetlitev **Light** pridržite in hkrati s tipkama za nastavitve temperature nastavite večjo ali manjšo svetlost osvetlitve.

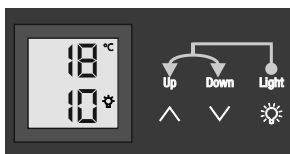

Opomba: svetlost se spremeni v vseh predalih.

Intenziteta svetlobe svetil LED ustreza laserskemu razredu 1/1M.

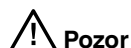

Pozor

Pokrov osvetlitve lahko odstranjuje samo servisna služba.

Ko je pokrov odstranjen, z optičnimi lečami ne gledajte neposredno v svetlobo iz neposredne bližine. Oči se pri tem lahko poškodujejo.

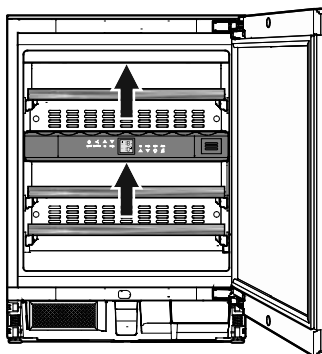

Osvetlitev	
Razred energijske učinkovitosti ¹	Svetlobni vir
Izdelek vsebuje svetlobni vir z razredom energijske učinkovitosti F	LED
¹ Aparat lahko vsebuje svetlobne vire različnih razredov energijske učinkovitosti. Naveden je najnižji razred energijske učinkovitosti.	

Izmenjava zraka skozi filter z aktivnim ogljem

Vina glede na okoliške pogoje nenehno zorijo.

Zato je kakovost zraka odločilna za konzerviranje.

Priporočamo zamenjavo prikaznega filtra enkrat letno, pri čemer lahko filter naročite pri najbližjem pooblaščenem prodajalcu.

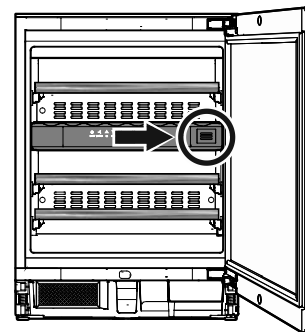

Zamenjava filtra

- Filter pritisnite in spustite.

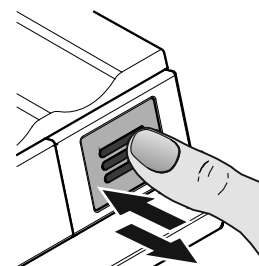

- Filter izvlomite.

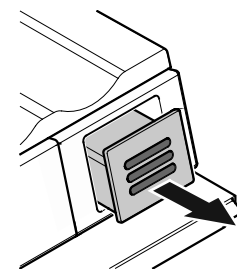

- Izvlomite zadnji del filtra.

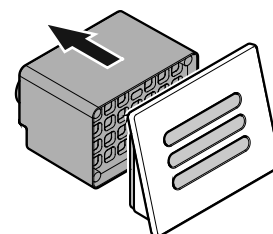

- Novi filter nataknete na pokrov.

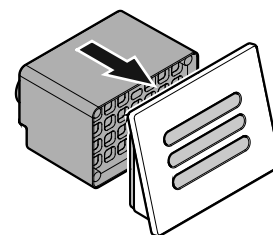

- Filter vstavite, potisnite do konca in spustite. Filter se samodejno zaskoči. Pri tem se zasliši zvok.

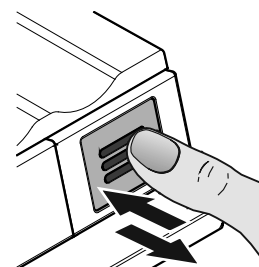

Etikete za napise

Za vsako leseno polico je aparatu priložena ena etiketa za napise.

Tako boste lahko označili vrste vina v vsakem predalu.

Dodatne etikete za napise so vam na voljo pri najbližjem pooblaščenem prodajalcu.

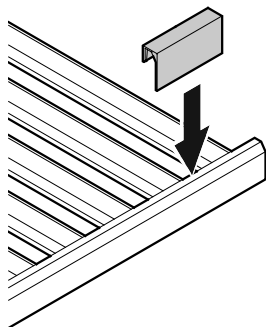

Skica shranjevanja vina

za 0,75-litrške steklenice Bordeaux skladno s standardom NF H 35-124

Število steklenic

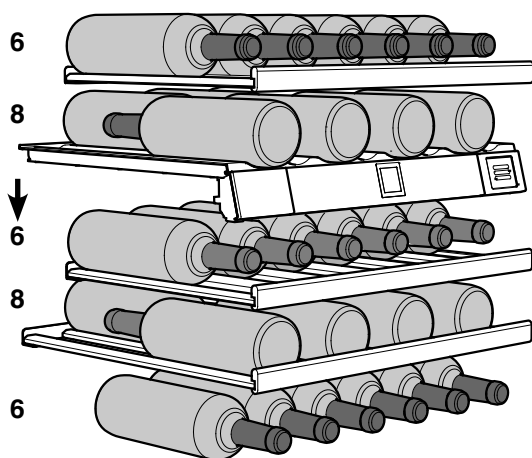

Največ 34 steklenic



Pozor

Največja nosilnost na leseno polico znaša 25 kg.

Čiščenje

Aparat je treba pred čiščenjem praviloma izklopiti iz električnega omrežja. Izvlecite omrežni vtič ali sprožite oz. odvijte predhodno vezano varovalko.

- Notranjost, opremo in zunanje površine očistite z mlačno vodo in manjšo količino sredstva za pomivanje posode. Nikoli ne uporabljajte čistil, ki vsebujejo pesek ali kisline oz. kemičnih topil.
- Za čiščenje steklenih površin uporabite čistilo za steklo, za površine iz nerjavnega jekla pa običajno čistilo za nerjavno jeklo.

Ne uporabljajte naprav za čiščenje s paro!

Nevarnost materialne škode in telesnih poškodb

- Pazite, da v električne dele in prezračevalne rešetke ne pride voda za čiščenje.
- Tipske ploščice v notranjosti aparata ne poškodujte ali odstranite - pomembna je namreč za servisno službo.

Čiščenje filtra za prah

Filter za prah v podnožju aparata je treba očistiti vsaj enkrat letno.

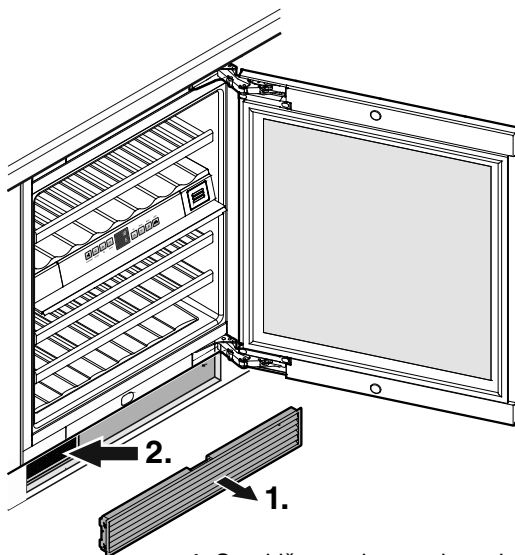

1. S pohištvene letve odstranite prezračevalno rešetko.
2. Filter za prah očistite s sesalnikom.
3. Znova vstavite prezračevalno rešetko.



Liebherr Hausgeräte Lienz GmbH

Dr.-Hans-Liebherr-Strasse 1

A-9900 Lienz

Österreich

www.liebherr.com
