



Brugsanvisning

Quality, Design and Innovation





















home.liebherr.com/fridge-manuals





LIEBHERR





Indhold

1	Oversigt over apparatet.....	3
1.1	Leveringsomfang.....	3
1.2	Oversigt over apparat og udstyr.....	3
1.3	Skabets anvendelsesområde.....	3
1.4	Konformitet.....	4
1.5	EPREL-database.....	4
2	Generelle sikkerhedshenvisninger.....	4
3	Idriftsættelse.....	5
3.1	Tænd for skabet.....	5
3.2	Placering af udstyret.....	6
4	Administration af fødevarer.....	6
4.1	Opbevaring af fødevarer.....	6
4.2	Opbevaringstider.....	7
5	Energibesparelse.....	8
6	Betjening.....	8
6.1	Betjeningslementer og displayelementer.....	8
6.1.1	Status-visning.....	8
6.1.2	Navigation.....	8
6.1.3	Symboler.....	8
6.2	Betjeningslogik.....	8
6.2.1	Aktiver/deaktiver funktion.....	8
6.2.2	Valg af funktionsværdi.....	9
6.2.3	Aktiver/deaktiver indstilling.....	9
6.2.4	Valg af indstillingsværdi.....	9
6.2.5	Hent kundemenuen.....	9
6.3	Funktioner.....	10
	Temperatur.....	10
	SuperCool.....	10
	SuperFrost.....	10
	PowerCool.....	10
	PartyMode.....	11
	HolidayMode.....	11
	EnergySaver.....	11
6.3.8	Aktivering/deaktivering af funktion.....	11
6.3.9	Indstilling af temperatur.....	11
6.4	Indstillinger.....	11
	Sprog.....	11
	Opret WLAN-forbindelse.....	11
	Indtastningsspærre.....	12
	Displayets lysstyrke.....	12
	Døralarm.....	12
	Temperaturenhed.....	12
	Info.....	12
	SabbathMode.....	13

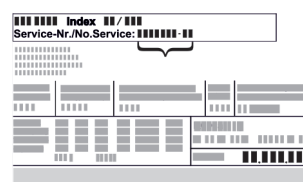
	BioFresh B-Value.....	13
	D-Value.....	13
	Påmindelse.....	13
	Sluk for skabet.....	13
6.5	Fejlmeldinger.....	13
6.5.1	Advarsler.....	14
6.5.2	DemoMode.....	14
7	Udstyr.....	14
7.1	Dørhylde.....	14
7.2	Hylde.....	14
7.3	Delbar hylde.....	15
7.4	Variabel flaskehylde.....	15
7.5	Skuffer.....	15
7.6	Dæksel til Fruit & Vegetable-Safe.....	16
7.7	Fugtighedsregulering.....	16
7.8	VarioSpace.....	17
7.9	Tilbehør.....	17
8	Service.....	17
8.1	FreshAir-aktivkulfiler.....	17
8.2	Afrimning af apparatet.....	17
8.3	Rengøring af skabet.....	18
9	Kundeservice.....	18
9.1	Tekniske data.....	18
9.2	Driftslyde.....	18
9.3	Teknisk fejl.....	19
9.4	Kundeservice.....	20
9.5	Typeskilt.....	20
10	Sæt ud af drift.....	20
11	Bortskaffelse.....	20
11.1	Forberedelse af apparatet til bortskaffelse.....	20
11.2	Miljøvenlig bortskaffelse af apparatet.....	21

Producenten arbejder løbende på at videreudvikle alle typer og modeller. Derfor beder vi om din forståelse for, at vi er nødt til at forbeholde os ret til ændringer hvad angår form, udstyr og teknik.

Symbol	Forklaring
	<p>Læs vejledningen</p> <p>Få at lære alle fordelene ved dit nye apparat at kende bedes du læse henvisningerne i denne vejledning grundigt igennem.</p>
	<p>Fuldstændig vejledning på internettet</p> <p>Den udførlige vejledning kan findes på internettet med QR-koden på forsiden af vejledningen eller ved at indtaste servicenummeret på home.liebherr.com/fridge-manuals.</p> <p>Servicenummeret kan findes på typeskiltet:</p>  <p style="text-align: right;"><i>Fig. Vejledende illustration</i></p>

Symbol	Forklaring
	Kontrollér apparatet Kontrollér alle dele for transportskader. Henvend dig til forhandleren eller kundeservice i tilfælde af klager.
	Afvielser Vejledningen gælder for flere modeller, derfor kan forekomme afvielser. Afsnit, der kun gælder for bestemte enheder, er mærket med en stjerne (*).
	Handlingsanvisninger og handlingsresultater Handlingsanvisninger er mærket med ►. Handlingsresultater er mærket med en ▷.
	Videoer Du kan finde videoer om apparaterne på YouTube-kanalen hos Liebherr-Hausgeräte.

Denne brugervejledning gælder for:

CBN(sf)(d)(e) 57...

Bemærk

Hvis dit apparat har et N i apparatbetegnelsen, er der tale om et NoFrost-apparat.

1 Oversigt over apparatet

1.1 Leveringsomfang

Kontroller alle dele for transportskader. Henvend dig til forhandleren eller kundeservice i tilfælde af klager (se 9.4 Kundeservice).

Leveringen omfatter følgende dele:

- Gulvmodel
- Udstyr (afhængigt af model)
- Monteringsmateriale (afhængigt af model)
- „Quick Start Guide“
- „Installation Guide“
- Servicebrochure

1.2 Oversigt over apparat og udstyr

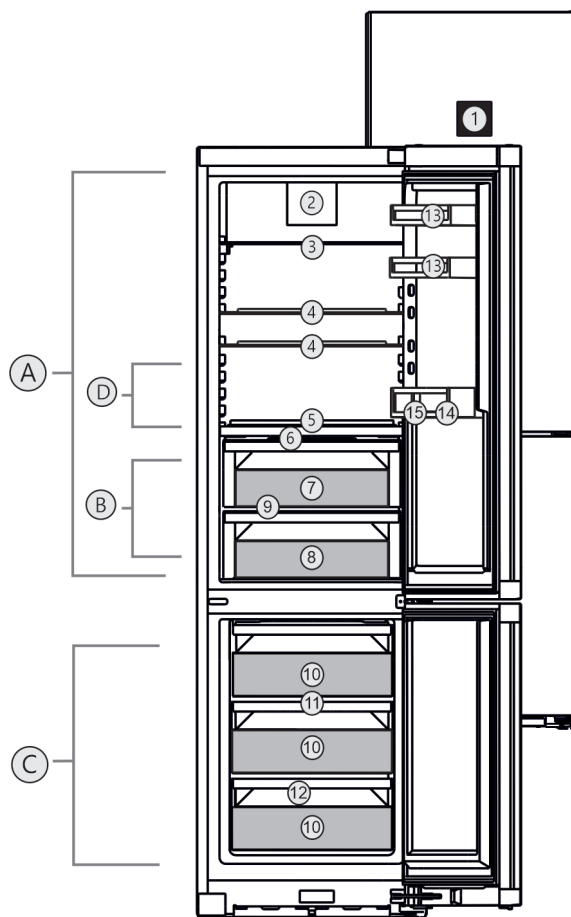

Fig. 1 Vejledende visning

Temperaturområde

- (A) Køledel (C) Frysedel
(B) BioFresh (D) Koldeste zone

Udstyr

- (1) Betjeningselementer i døren (9) Afløbsåbning
(2) Ventilator med FreshAir aktiv kulfilter (10) Fryseskuffe
(3) Delbar hylde (11) VarioSpace
(4) Hylde (12) Typeskilt
(5) Flaskehylde (13) Opbevaring af konserver
(6) Dæksel Fruit&Vegetable-Safe (14) Flaskehylde
(7) Fruit&Vegetable-Safe (15) Flaskeholder
(8) Meat & Dairy-Safe

Bemærk

► Hylde, skuffer eller kurve er ved leveringen anbragt således, at der opnås en optimal energieffektivitet. Ændringer af placeringen inden for de pågældende positioneringsmuligheder, f.eks. for hylde i køledelen, påvirker dog ikke energiforbruget.

1.3 Skabets anvendelsesområde

Bestemmelsesmæssig anvendelse

Skabet er udelukkende egnet til køling af fødevarer i husholdninger eller i husholdningslignende omgivelser. Hertil hører eksempelvis

- personalekøkkener, pensionater med servering af morgenmad,

Generelle sikkerhedshenvisninger

- til brug for gæster på landsteder, hoteller, moteller og andre steder med overnatning,
- til catering eller anden engrosvirksomhed.

Skabet er ikke beregnet til at blive anvendt til indbygning.

Al anden anvendelse er ikke tilladt.

Sandsynlig forkert anvendelse

Følgende anvendelse er udtrykkeligt forbudt:

- Opbevaring og køling af medikamenter, blodplasma, laboratoriepræparater eller lignende stoffer og produkter i henhold til bekendtgørelsen 2007/47/EF om medicinsk udstyr
- Anvendelse i områder med eksplosionsrisiko

Misbrug af skabet kan medføre, at de opbevarede varer beskadiges eller fordærves.

Klimaklasser

Skabet er alt efter klimaklasse beregnet til brug ved begrænset omgivende temperatur. Klimaklassen, som dit skab er omfattet af, er trykt på typeskiltet.

Bemærk

► For at sikre en problemfri funktion skal de angivne omgivende temperaturer overholdes.

Klimaklasse	For en omgivende temperatur fra
SN	10 °C til 32 °C
N	16 °C til 32 °C
ST	16 °C til 38 °C
T	16 °C til 43 °C

1.4 Konformitet

Kølemiddelkredsløbets tæthed er kontrolleret. Apparatet opfylder de relevante sikkerhedsbestemmelser samt direktiverne 2014/35/EU, 2014/30/EU, 2009/125/EG, 2011/65/EU, 2010/30/EU og 2014/53/EU.

EU-overensstemmelseserklæringens fuldstændige tekst kan findes på følgende internetadresse: www.Liebherr.com

BioFresh-rummet opfylder kravene til et kølerum i henhold til DIN EN 62552:2020.

1.5 EPREL-database

Fra den 1. marts 2021 kan oplysningerne om mærkningen af energiforbruget og økodesign-kravene findes i den europæiske produktdatabase (EPREL). Du finder produktbasen under følgende link: <https://eprel.ec.europa.eu/>. Her opfordres du til at indtaste modelidentifikationen. Modelidentifikationen findes på typeskiltet.

2 Generelle sikkerhedshenvisninger

Opbevar denne brugsanvisning sikkert, så du altid kan slå op i den, når du får brug for det.

Hvis du giver apparatet videre, skal du også give brugsanvisningen med til den efterfølgende ejer.

Læs denne brugsanvisning, før apparatet tages i brug, så det kan benyttes korrekt og sikkert. Følg altid de deri angivne anvisninger, sikkerhedshenvisninger og advarselshenvisninger. De er vigtige, så du altid kan installere og anvende apparatet sikkert og problemfrit.

Farer for brugeren:

- Dette apparat kan anvendes af børn samt af personer med nedsatte fysiske, sensoriske eller mentale færdigheder eller mangel på erfaring og viden, hvis de er under opsyn, eller hvis de har modtaget instruktion i sikker anvendelse af skabet, og hvis de er bevidste om de eventuelle farer, der er forbundet med anvendelsen. Børn må ikke lege med skabet. Børn må kun udføre rengøring og vedligeholdelse, der kan udføres af brugeren, hvis de er under opsyn. Børn på 3-8 år må komme ting i og tage ting ud af skabet. Børn under 3 år skal holdes på afstand af skabet, hvis de ikke er under permanent opsyn.
- Der skal være nem adgang til stikdåsen, så apparatet hurtigt kan afbrydes fra strømmen i tilfælde af en nødsituation. Den skal befinde sig uden for apparatets bagsideområde.
- Tag altid fat i stikket, når skabet skal afbrydes fra elnettet. Træk ikke i ledningen.
- I tilfælde af fejl trækkes stikket ud eller sikringen frakobles.
- Ledningen må ikke beskadiges. Skabet må ikke bruges med defekt ledning.
- Reparationer og indgreb på apparatet må kun udføres af kundeservice eller andet dertil uddannet fagpersonale.
- Skabet må kun monteres, tilsluttes og bortskaffes i henhold til oplysningerne i anvisningen.

Fare for brand:

- Det anvendte kølemiddel (angivelser på typeskiltet) er miljøvenligt, men brandbart. Udslippende kølemiddel kan antænde.
 - Kølekredsløbets rørledninger må ikke beskadiges.
 - Håndter ikke tændingskilder i skabets indre.
 - Inde i skabet må der ikke bruges elektriske apparater (f.eks. damprengøringsapparater, varmeapparater, ismaskiner osv.).
 - Hvis kølemiddel strømmer ud: Åben ild eller antændelseskilder i nærheden af udstrømningsstedet fjernes. Udluft rummet godt. Kontakt en servicetekniker.

- Opbevar ingen eksplosive stoffer eller spraydåser med brændbare drivgasser som f. eks. butan, propan, pentan osv. i skabet. Sådanne spraydåser kan kendes på den påtrykte oplysning om indholdsstofferne eller et flammesymbol. Gasser, som eventuelt slipper ud, kan antændes gennem elektriske komponenter.
- Tændte stearinlys, lamper og andre genstande med åben flamme skal holdes væk fra apparatet, så de ikke sætter apparatet i brand.
- Drikkevarer med alkohol eller beholdere med andet alkohol skal opbevares godt tillukket. Alkohol, som eventuelt slipper ud, kan antændes gennem elektriske komponenter.

Fare for at falde ned eller vælte:

- Sokkeler, skuffer, døre osv. må ikke benyttes som trin og man må ikke støtte sig til dem. Dette gælder især for børn.

Fare for levnedsmiddelforgiftning!

- Spis ikke nogen fødevarer, som er blevet opbevaret i for lang tid.

Fare for forfrysninger, fornemmelse af følelseløshed og smerter:

- Undgå vedvarende hudkontakt med kolde overflader eller køle-/frysevarer, eller træf beskyttelsesforanstaltninger, f.eks. ved at anvende handsker.

Fare for kvæstelser og beskadigelser:

- Varm damp kan medføre skoldninger. Til afrimning må der ikke benyttes elektriske varme- eller damprenseapparater, åben ild eller afisningspray.
- Benyt ikke skarpe genstande til fjernelse af is.

Fare for klemning:

- Tag ikke fat om hængslet, når døren åbnes og lukkes. Fingrene kan komme i klemme.

Symboler på skabet:



Symbolet kan være anbragt på kompressoren. Det refererer til olien i kompressoren og gør opmærksom på følgende fare: Kan være dødeligt, hvis det indtages eller kommer ind i luftvejene. Denne information har kun betydning ved bortskaffelsen. Ved normal anvendelse er der ingen fare.



Symbolet findes på kompressoren og angiver faren for brandfarlige stoffer. Mærkatens må ikke fjernes.



Denne eller en lignende mærkat findes måske på bagsiden af skabet. Den refererer til skumdækkede paneler i døren og/eller kabinettet. Denne information har kun betydning ved bortskaffelsen. Mærkatens må ikke fjernes.

Overhold advarselshenvisningerne og de andre specifikke henvisninger i de andre kapitler:

	FARE	Gør opmærksom på en umiddelbart farlig situation, som har døden eller alvorlige kvæstelser til følge, når den ikke undgås.
	ADVARSEL	Gør opmærksom på en farlig situation, som kan have døden eller alvorlige kvæstelser til følge, når den ikke undgås.
	FORSIGTIG	Gør opmærksom på en farlig situation, som kan have lettere eller større kvæstelser til følge, når den ikke undgås.
	VIGTIGT	Gør opmærksom på en farlig situation, som kan have materielle skader til følge, når den ikke undgås.
	Bemærk	Angiver nyttige henvisninger og tips.

3 Idriftsættelse

3.1 Tænd for skabet

Sørg for, at følgende forudsætninger er opfyldt:

- Skabet er opstillet og tilsluttet i overensstemmelse med monteringsvejledningen.
- Tape, klæbe- og beskyttelsesfolie samt transportsikringen i og på skabet er fjernet.
- Alt reklamemateriale er fjernet fra skufferne.

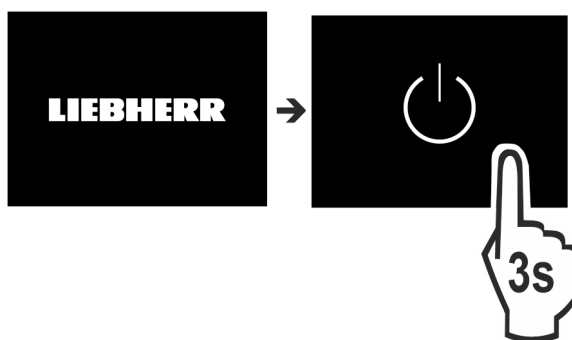

Fig. 2
► Tænd for apparatet via displayet.

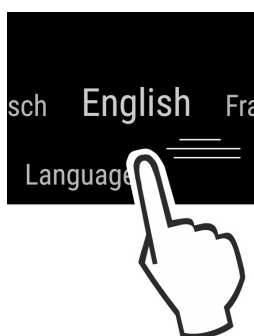

Fig. 3

Administration af fødevarer

- ▶ Vælg sproget.
- ▷ Statusvisningen vises.

Apparatet starter i DemoMode:

Når apparatet starter i DemoMode, kan du deaktivere DemoMode inden for de næste 5 minutter.

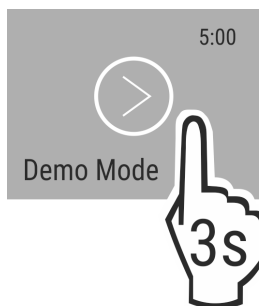

Fig. 4

- ▶ Tryk på DemoMode i 3 sekunder.
- ▷ DemoMode er deaktiveret.

Bemærk

Producenten anbefaler:

- ▶ Ilægning af fødevarer: Vent ca. 6 timer, indtil den indstillede temperatur er nået.
- ▶ Anbring **frostvarer** ved $-18\text{ }^{\circ}\text{C}$ eller derunder.

3.2 Placering af udstyret

- ▶ Anbring medfølgende udstyr for at udnytte skabet optimalt.
- ▶ Anskaf en SmartDevice-boks, og sæt den i (se smartdevice.liebherr.com).
- ▶ Installer SmartDevice-appen (se apps.home.liebherr.com).

Bemærk

Du kan købe tilbehør i Liebherr-Hausgeräte-Shop (home.liebherr.com).

4 Administration af fødevarer

4.1 Opbevaring af fødevarer



ADVARSEL

Brandfare

- ▶ Undlad at bruge elektriske apparater i apparatets levnedsmiddelområde, såfremt disse ikke anbefales af producenten.

Bemærk

Energiforbruget stiger, og køleeffekten reduceres, hvis ventilatoren er utilstrækkelig.

- ▶ Hold altid luftslidsen fri.

Vær opmærksom på følgende, når der anbringes fødevarer:

- At luftåbningerne på bagvæggen i køleskabet er frie.
- At luftåbningerne på ventilatoren er frie.
- At fødevarerne er godt pakket ind.
- At fødevarer, der let optager eller afgiver lugt eller smag, opbevares i lukkede beholdere eller i tildækket tilstand.
- At rått kød eller fisk opbevares i rene, lukkede beholdere, så andre fødevarer ikke berøres, og så de ikke kan dryppe på andet.
- At væsker opbevares i lukkede beholdere.
- At fødevarer opbevares med afstand, så luften kan cirkulere frit.

Bemærk

Hvis disse angivelser ikke følges, kan det medføre, at fødevarer fordærves.

4.1.1 Køledel

Ved naturlig luftcirkulation indstilles forskellige temperaturområder.

Placering af fødevarer:

- ▶ I den øverste del og i døren: Smør, ost, konserves og tuber.
- ▶ I den koldeste zone *Fig. 1 (D)*: Let fordærlige fødevarer som færdige retter.

4.1.2 BioFresh

BioFresh-delen gør det muligt at opbevare nogle friske fødevarer i længere tid sammenlignet med normal køling.

Ved fødevarer med angivelse af minimumholdbarheden er det altid den dato, der er angivet på emballagen, der gælder.

Falder temperaturen til under $0\text{ }^{\circ}\text{C}$, kan fødevarerne fryse.

Bemærk

Opbevar kuldefølsomme grøntsager som agurker, auberginer, zucchini samt kuldefølsomme, eksotiske frugter i køledelen.

Fruit & Vegetable-Safe

Her etableres et dugfrisk opbevaringsklima, når dækslet er lukket. Fugtigt klima egner sig til opbevaring af uindpakkede fødevarer med høj, egen fugtighed (f.eks. salat, grøntsager, frugt).

Luftfugtigheden i rummet afhænger af fugtindholdet i de anbragte kølevarer samt af, hvor tit døren åbnes. Du kan regulere luftfugtigheden.

Placering af fødevarer:

- ▶ Uindpakket frugt og grønt.
- ▶ For høj fugtighed: Regulering af luftfugtigheden (se 7.7 Fugtighedsregulering).

Meat & Dairy-Safe

Her etableres et relativt tørt opbevaringsklima. Tørt klima egner sig til tørre eller indpakkede fødevarer (f.eks. mejeriprodukter, kød, fisk, pølse).

Placering af fødevarer:

- ▶ Ilægning af tørre eller indpakkede fødevarer.

4.1.3 Frysedel

Her indstilles ved $-18\text{ }^{\circ}\text{C}$ et tørt opbevaringsklima under frysepunktet. Et frostklima egner sig til opbevaring af dybfrosne fødevarer og frostvarer i flere måneder, til fremstilling af isteringer eller til indfrysning af friske fødevarer.

Indfrysning af fødevarer

Du kan maks. indfryse så mange kg friske fødevarer inden for 24 t, som der er angivet på typeskiltet (se 9.5 Typeskilt) under "Fryseevne ... kg/24t".

For at fødevarerne hurtigt kan fryse hele vejen igennem, skal følgende mængder pr. pakning overholdes:

- Frugt og grøntsager op til 1 kg
- Kød op til 2,5 kg

Vær opmærksom på følgende inden indfrysningen:

- SuperFrost er aktiveret (se 6.3 Funktioner), hvis indfrysning-smængden er mere end ca. 2 kg.
- Ved små indfrysningmængder: SuperFrost er aktiveret ca. 6 timer forud.
- Ved maksimal indfrysningmængde: SuperFrost er aktiveret ca. 24 timer forud.

Placering af fødevarer:



FORSIGTIG

Fare for skader som følge af glasskår!
Flasker og dåser med drikkevarer kan gå i stykker ved frysning. Dette gælder især kulsyreholdige drikke.

- Frys kun flasker og dåser med drikkevarer med anvendelse af *BottleTimer*-funktionen.

Ved små frysemængder:

- Læg emballerede fødevarer i den øverste skuffe.
- Læg om muligt fødevarerne bagest i skuffen tæt mod bagvæggen.

Ved maksimal frysemængde:

- Fordel emballerede fødevarer i alle skuffer, men læg dog ikke fødevarer i den nederste skuffe.
 - Læg om muligt fødevarerne bagest i skuffen tæt mod bagvæggen.
- Ved maksimal frysemængde:
- Anbring fødevarer i skuffen, efter at SuperFrost er deaktiveret automatisk.

Optøning af fødevarer

- i kølerummet
- i mikrobølgeovn
- i ovn/varmluftsovn
- ved stuetemperatur



ADVARSEL

Fare for levnedsmiddelforgiftning!

- Optøede fødevarer må ikke nedfryses igen.
- Tag kun den mængde fødevarer ud, som der er behov for.
- Forarbejd optøede fødevarer så hurtigt som muligt.

4.2 Opbevaringstider

De angivne opbevaringstider er vejledende.

Ved fødevarer med angivelse af minimumholdbarheden er det altid den dato, der er angivet på emballagen, der gælder.

4.2.1 Køledele

Det er minimumholdbarhedsdatoen på emballagen, der gælder.

4.2.2 BioFresh

Bemærk

Du kan også finde de vejledende værdier med BioFresh-appen <https://home.liebherr.com/de/deu/service/apps/landing-page-apps-emea.html>.

Vejledende værdier for opbevaringstiden i Meat & Dairy-Safe		
Smør	ved 1 °C	op til 90 dage
Skæreost	ved 1 °C	op til 110 dage
Mælk	ved 1 °C	op til 12 dage
Pølse, afskåret pålæg	ved 1 °C	op til 8 dage
Fjerkræ	ved 1 °C	op til 6 dage
Svinekød	ved 1 °C	op til 6 dage
Oksekød	ved 1 °C	op til 6 dage
Vildt	ved 1 °C	op til 6 dage

Bemærk

- Vær opmærksom på, at mere proteinholdige fødevarer fordærver hurtigere. Det vil sige, at skal- og krebsdyr fordærver hurtigere end fisk, og fisk hurtigere end kød.

Vejledende værdier for opbevaringstiden i Fruit & Vegetable-Safe

Grøntsager, salater

Artiskokker	ved 1 °C	op til 14 dage
Selleri	ved 1 °C	op til 28 dage
Blomkål	ved 1 °C	op til 21 dage
Broccoli	ved 1 °C	op til 13 dage
Julesalat	ved 1 °C	op til 27 dage
Vårsalat	ved 1 °C	op til 19 dage
Ærter	ved 1 °C	op til 14 dage
Grøn kål	ved 1 °C	op til 14 dage
Gulerødder	ved 1 °C	op til 80 dage
Hvidløg	ved 1 °C	op til 160 dage
Kålrabi	ved 1 °C	op til 14 dage
Hovedsalat	ved 1 °C	op til 13 dage
Krydderurter	ved 1 °C	op til 13 dage
Porrer	ved 1 °C	op til 29 dage
Svampe	ved 1 °C	op til 7 dage
Radiser	ved 1 °C	op til 10 dage
Rosenkål	ved 1 °C	op til 20 dage
Asparges	ved 1 °C	op til 18 dage
Spinat	ved 1 °C	op til 13 dage
Savojkål	ved 1 °C	op til 20 dage

Frukt

Abrikoser	ved 1 °C	op til 13 dage
Æbler	ved 1 °C	op til 80 dage
Pærer	ved 1 °C	op til 55 dage
Brombær	ved 1 °C	op til 3 dage
Dadler	ved 1 °C	op til 180 dage
Jordbær	ved 1 °C	op til 7 dage
Figner	ved 1 °C	op til 7 dage
Blåbær	ved 1 °C	op til 9 dage
Hindbær	ved 1 °C	op til 3 dage
Ribs	ved 1 °C	op til 7 dage
Søde kirsebær	ved 1 °C	op til 14 dage
Kiwi	ved 1 °C	op til 80 dage
Ferskner	ved 1 °C	op til 13 dage
Blommer	ved 1 °C	op til 20 dage
Tyttebær	ved 1 °C	op til 60 dage
Rabarber	ved 1 °C	op til 13 dage
Stikkelsbær	ved 1 °C	op til 13 dage
Druer	ved 1 °C	op til 29 dage

Energibesparelse

4.2.3 Frysedel

Vejledende opbevaringstider for forskellige fødevarer		
Spiseis	ved -18 °C	2 til 6 måneder
Pølse, skinke	ved -18 °C	2 til 3 måneder
Brød, bagværk	ved -18 °C	2 til 6 måneder
Vildt, gris	ved -18 °C	6 til 9 måneder
Fisk, fed	ved -18 °C	2 til 6 måneder
Fisk, mager	ved -18 °C	6 til 8 måneder
Ost	ved -18 °C	2 til 6 måneder
Fjerkræ, okse	ved -18 °C	6 til 12 måneder
Grøntsager, frugt	ved -18 °C	6 til 12 måneder

5 Energibesparelse

- Sørg altid for god ventilation og udluftning. Tildæk ikke ventilationsåbninger eller -gitre.
- Hold altid ventilatorens luftslids fri.
- Opstil ikke skabet, så det står i direkte sollys, ved siden af et komfur, et varmeapparat eller lignende.
- Energiforbruget afhænger af betingelserne på brugsstedet, f.eks. af den omgivende temperatur (se 1.3 Skabets anvendelsesområde) . Ved en varmere, omgivende temperatur kan energiforbruget øges.
- Åbn skabet i kortest mulige tid.
- Jo lavere temperaturen er indstillet, desto højere bliver energiforbruget.
- Placering af fødevarer sorteret: home.liebherr.com/food.
- Alle fødevarer pakkes godt ind og opbevares tildækket. Dannelse af rim undgås.
- Tag kun fødevarer ud så længe som nødvendigt, så de ikke varmes for meget op.
- Varme retter lægges i: De skal afkøles til stuetemperatur forinden.
- Tø dybfrost op i kølerummet.
- Anvend HolidayMode ved længere tids (se HolidayMode) ferie.

6 Betjening

6.1 Betjeningselementer og displayelementer

Displayet giver et hurtigt overblik over temperaturindstilling og status for funktioner og indstillinger. Betjeningen af funktionerne og indstillingerne sker enten ved at aktivere/deaktivere eller ved at vælge en værdi.

6.1.1 Status-visning

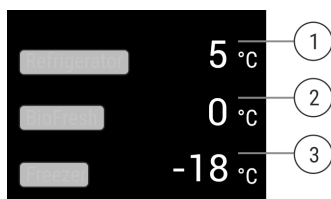

- (1) Temperaturvisning køledel
- (2) Temperaturvisning BioFresh

Fig. 5
(3) Temperaturvisning frysedel

Status-visningen viser de indstillede temperaturer. Det er start-visningen. Derfra kan der navigeres til funktionerne og indstillingerne.

6.1.2 Navigation

Du får adgang til de enkelte funktioner ved at navigere i menuen. Når en funktion eller indstilling er bekræftet, lyder der et akustisk signal. Hvis der ikke er valgt noget efter 10 sekunder, skifter displayet til Status-visningen.

Betjeningen af skabet sker ved strygebevægelser og med bekræftelser i displayet:



Fig. 6

Tilbage:

- Bekræft valget i undermenuen. Displayet går tilbage til menuen.

-



Vælg Displayet går tilbage til funktionen/indstillingen.

Tilbage til Status-visning:

- Luk døren og åbn den igen.
- Vent i 10 sekunder. Displayet skifter til Status-visningen.

6.1.3 Symboler

Symbolerne informerer om skabets aktuelle tilstand.





Symbol	Skabets tilstand
	Standby Der er slukket for skabet eller temperaturzonen.
	Blinkende tal Skabet kører. Temperaturangivelsen blinker, indtil den indstillede værdi er nået.
	Blinkende symbol Skabet kører. Der udføres indstillinger.

6.2 Betjeningslogik

6.2.1 Aktiver/deaktiver funktion

Følgende funktioner kan aktiveres/deaktiveres:

Symbol	Funktion
	SuperCool ^x



Symbol	Funktion
	PowerCool ^x
	SuperFrost ^x
	PartyMode ^x
	HolidayMode
	EnergySaver

^x Hvis funktionen er aktiv, arbejder skabet med højere effekt. Det betyder, at skabets driftslyde midlertidigt kan være højere, og energiforbruget øges.

- ▶ Stryg til venstre på displayet, indtil funktionen vises.
- ▶ Bekræft den valgte funktion ved at trykke kort.
- ▷ Der lyder en bekræftelsestone.
- ▷ Status vises i menuen.
- ▷ Funktionen er aktiveret/deaktiveret.

6.2.2 Valg af funktionsværdi

Ved følgende funktioner kan der indstilles en værdi i undermenuen:

Symbol	Funktion
	Køling: Indstilling af temperatur Slå temperaturzone til/fra
	Frysning: Indstilling af temperatur Tænd/sluk for apparat

- ▶ Stryg til venstre på displayet, indtil funktionen vises.
- ▶ Bekræft den valgte funktion ved at trykke kort.
- ▶ Vælg indstillingsværdien ved at stryge på displayet.

Indstilling af temperatur



- ▶ Bekræft den valgte værdi ved at trykke kort.
- ▷ Der lyder en bekræftelsestone.
- ▷ Displayet skifter til blå i aktiveret tilstand.
- ▷ Displayet skifter tilbage til menuen.



Slå temperaturzone til/fra.

- ▶ Tryk og hold den inde i 3 sekunder.
- ▷ Der lyder en bekræftelsestone.
- ▷ Displayet går tilbage til statusvisning.

6.2.3 Aktiver/deaktiver indstilling

Følgende indstillinger kan aktiveres/deaktiveres:

Symbol	Indstilling
	WiFi ¹
	Indtastningsspærre ²
	SabbathMode ²

Symbol	Indstilling
	Påmindelser ¹
	Nulstilling ²
	Slukning ²

- ▶ Stryg til venstre i displayet, indtil indstillingerne  vises.
- ▶ Bekræft indstillingerne ved at trykke.
- ▶ Stryg, indtil den ønskede indstilling vises.

¹ Aktiver/deaktiver indstilling (kort tryk)

- ▶ Tryk kort for at bekræfte.
- ▷ Der lyder en bekræftelsestone.
- ▷ Status vises i menuen.
- ▷ Indstilling er aktiveret/deaktiveret.

² Aktiver/deaktiver indstilling (langt tryk)

- ▶ Tryk ind og hold den inde i 3 sekunder for at bekræfte.
- ▷ Der lyder en bekræftelsestone.
- ▷ Status vises i menuen.
- ▷ Displayet ændres.

6.2.4 Valg af indstillingsværdi



Ved følgende indstillinger kan der indstilles en værdi i undermenuen:

Symbol	Indstillinger
	Lysstyrke
	Døralarm
	Temperatureenhed
	Sprog



- ▶ Stryg til venstre på displayet, indtil indstillingerne  vises.
- ▶ Bekræft indstillingerne ved at trykke.
- ▶ Stryg, indtil den ønskede indstilling vises.
- ▶ Tryk kort for at bekræfte.
- ▶ Vælg den ønskede indstillingsværdi ved at stryge på displayet.
- ▶ Tryk kort for at bekræfte.
- ▷ Der lyder en bekræftelsestone.
- ▷ Status vises kort i undermenuen.
- ▷ Displayet skifter tilbage til menuen.

6.2.5 Hent kundemenue

Følgende indstillinger kan hentes i kundemenue:

Symbol	Funktion
	BioFresh B-Value ¹
	D-Value ¹
	Software

Betjening

- ▶ Stryg mod venstre på displayet, indtil indstillingerne  vises.
- ▶ Tryk på indstillingerne.
- ▷ Undermenuen vises.
- ▶ Stryg mod venstre på displayet, indtil oplysningerne for apparatet  vises.
- ▶ Tryk i 3 sekunder.
- ▷ Indtastningsmenuen for en talkode vises.
- ▶ Indtast talkoden 151.
- ▷ Kundemenuen vises.
- ▶ Stryg mod venstre på displayet, indtil den ønskede indstilling vises.

¹ Vælg værdi

- ▶ Tryk kort for at bekræfte.
- ▷ Der lyder en bekræftelsestone.
- ▷ Status vises kort i displayet.
- ▷ Displayet skifter tilbage til menuen.

² Aktiver indstilling



- ▶ Tryk og hold inde i 3 sekunder for at bekræfte.
- ▷ Der lyder en bekræftelsestone.
- ▷ Status vises i displayet.
- ▷ Symbolet blinker, så længe apparatet kører.

6.3 Funktioner

Temperatur

Temperaturen afhænger af følgende faktorer:

- hvor tit døren åbnes
- hvor lang tid døren er åben
- rumtemperaturen på opstillingsstedet
- fødevarernes art, temperatur og mængde.

Temperaturzone	Anbefalet indstilling
 Køledel	5 °C
 Frysedel	-18 °C
 BioFresh	(se BioFresh B-Value)

Indstilling af temperatur

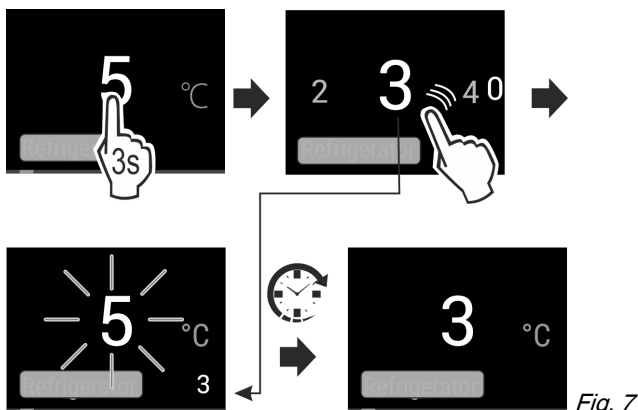

- ▶ Indstil værdien. (se 6.2 Betjeningslogik)
- ▷ Den indstillede temperatur vises foruden til højre i displayet.

Sluk for temperaturzone

Køledelen kan slukkes separat.

Når der slukkes for frysedelen, slukkes der for alle temperaturzoner.

- ▶ Indstil værdien. (se 6.2 Betjeningslogik)



vises.

Indstilling af temperaturen i BioFresh

Du kan indstille temperaturen på **BioFresh B-Value** i kundemenuen. (se BioFresh B-Value)

SuperCool

Med denne funktion skifter du til den højeste køleeffekt. På den måde når du de laveste køletemperaturer.

Funktionen gælder for køledelen *Fig. 1 (A)*

Anvendelse:

- Hurtig afkøling af store mængde fødevarer.

Aktiver/deaktiver funktion

- ▶ Anbring varer i køledelen: Aktiver funktionen, når fødevarerne anbringes.
- ▶ Aktiver/deaktiver (se 6.2 Betjeningslogik).

Funktionen deaktiveres automatisk. Derefter kører skabet normalt videre. Temperaturen indstilles til den indstillede værdi.

SuperFrost

Med denne funktion skifter du til den højeste fryseeffekt. På den måde når du lavere frysetemperaturer.

Funktionen gælder for frysedelen *Fig. 1 (C)*.

Anvendelse:

- Daglig indfrysning af mere end 2 kg.
- Hurtig frysning af friske fødevarer helt igennem.
- Øg kuldereserverne i anbragte frostvarer, inden skabet afrimes.

Aktiver/deaktiver funktion

Ved små indfrysningmængder:

- ▶ Aktiver 6 timer før anvendelsen.
- Ved maksimal indfrysningmængde:
- ▶ Aktiver 24 timer før anvendelsen.
- ▶ Aktiver/deaktiver (se 6.2 Betjeningslogik).

Funktionen deaktiveres automatisk. Derefter kører skabet normalt videre. Temperaturen indstilles til den indstillede værdi.

PowerCool

Med denne funktion opnås der en optimal temperaturlagdeling til køling af dine fødevarer.

Funktionen gælder for køledelen *Fig. 1 (A)*.

Anvendelse:

- ved høj rumtemperatur (fra ca. 35 °C)
- ved høj luftfugtighed, f.eks. på sommerdage
- ved ilægning af fugtige varer for at undgå dannelse af kondens i skabet

Aktiver/deaktiver funktion

- ▶ Aktiver/deaktiver (se 6.2 Betjeningslogik).

Bemærk

Ventilatoren kan også køre, når funktionen er deaktiveret. På den måde sørger den for en optimal temperaturlagdeling i skabet.

- ▷ Funktionen er aktiveret: Skabets energiforbrug er øget lidt.



PartyMode

Denne funktion giver en samling af særlige funktioner og indstillinger, der er nyttige i forbindelse med en fest.

Følgende funktioner aktiveres:

- SuperCool
- SuperFrost

Alle funktioner kan indstilles fleksibelt og individuelt. Ændringer forkastes, hvis funktionen deaktiveres.

Aktiver/deaktiver funktion

- ▶ Aktiver/deaktiver (se 6.2 Betjeningslogik) .
- ▷ Aktiveret: Alle funktioner er aktiveret på samme tid.
- ▷ Deaktiveret: De forudindstillede temperaturer er gendannet.

Efter 24 timer deaktiveres funktionen automatisk.



HolidayMode

Denne funktion sørger for minimalt energiforbrug ved længere tids fravær. Køledelens temperatur indstilles på 15 °C og vises på statusskærmen, når den er nået.

Den indstillede frysertemperatur bevares.

Funktionen gælder for køledelen *Fig. 1 (A)*.

Anvendelse:

- Spar energi ved længere tids fravær.
- Undgå dårlig lugt samt dannelse af skimmel ved længere tids fravær.

Aktiver/deaktiver funktion

- ▶ Tøm køledelen helt.
- ▶ Aktivér / deaktiver (se 6.2 Betjeningslogik) .
- ▷ Aktiveret: Køletemperaturen øges.
- ▷ Deaktiveret: Den tidligere indstillede temperatur gendannes.



EnergySaver

Denne funktion sænker energiforbruget. Når du tænder for denne funktion, forøges køletemperaturen.

Temperaturzone	Anbefalet indstilling	Temperatur ved aktiv EnergySaver
Køledel	5 °C	7 °C
Frysedel	-18 °C	-16 °C

Anvendelse:

- Spar energi.

Aktiver/deaktiver funktion

- ▶ Aktiver/deaktiver (se 6.2 Betjeningslogik) .
- ▷ Aktiveret: Der er i alle temperaturzoner indstillet højere temperaturer.
- ▷ Deaktiveret: De forudindstillede temperaturer er gendannet.

Med denne funktionen kan frysedelen *Fig. 1 (C)* anvendes som variabel temperaturzone. Du kan indstille temperaturen fra -2 °C til 14 °C.

Liebherr anbefaler:

- Benyt frysedelen ved 4 °C til 9 °C til f.eks. at opbevare fødevarer som allerede tilberedte retter, ost eller konserves.
- Benyt frysedelen ved 0 °C til at opbevare emballeret frugt og grønt.

- Benyt frysedelen ved -2 °C til opbevaring af frisk fisk og alt godt fra havet.
- Benyt frysedelen ved 10 °C til 14 °C for at opbevare kuldefølsomme fødevarer, såsom søde kartofler, græskar eller sydlandske frugter, samt alle fødevarer eller drikkevarer, der ikke må være for kolde, når de skal nydes.

6.3.8 Aktivering/deaktivering af funktion

- ▶ Aktivér/deaktiver (se 6.2 Betjeningslogik) .
- ▷ Funktionen *VarioTemp* er aktiv/inaktiv.

6.3.9 Indstilling af temperatur

- ▶ Vælg den optimale temperatur afhængigt af anvendelsen.
- ▶ Indstil værdien (se 6.2 Betjeningslogik) .
- ▷ Temperaturen indstilles langsomt på den indstillede værdi.



ADVARSEL

Fare for levnedsmiddelforgiftning!

- ▶ Optøede fødevarer må ikke nedfryses igen.

- ▶ Forarbejdet optøede fødevarer så hurtigt som muligt.

6.4 Indstillinger



Sprog

Med denne indstilling kan der vælges sprog til displayet.

Der kan vælges følgende sprog:

- Tysk
- Engelsk
- Fransk
- Spansk
- Italiensk
- Hollandsk
- Tjekkisk
- Polsk
- Portugisisk
- Russisk
- Kinesisk

Aktiver/deaktiver indstilling

- ▶ Aktiver/deaktiver (se 6.2 Betjeningslogik) .



Opret WLAN-forbindelse

Denne indstilling gør det muligt at oprette forbindelse mellem skabet og internettet. Forbindelsen styres via SmartDevice-boksen. Skabet kan integreres i et SmartHome-System via SmartDevice-App. Med SmartDevice-App og andre kompatible partnernetværk kan der desuden anvendes udvidede tilvalgs og indstillingsmuligheder.

Bemærk

SmartDevice-boksen kan fås i [Liebherr-Hausgeräte-Shop](https://home.liebherr.com/shop/de/deu/smartdevicebox.html) (<https://home.liebherr.com/shop/de/deu/smartdevicebox.html>).

Yderligere oplysninger om tilgængelighed, forudsætninger og om det enkelte ekstraudstyr finder du på internettet under <https://smartdevice.liebherr.com/install>.

Anvendelse:

- Betjen skabet med SmartDevice-App eller ved hjælp af kompatible partnernetværk.

Betjening

- Benyt udvidede funktioner og indstillinger.
- Hent den aktuelle tilstand for skabet via SmartDevice-App.

- Der er anskaffet en SmartDevice-boks, og den er taget i brug (se <https://smartdevice.liebherr.com/install>).
- SmartDevice-appen er installeret (se <https://apps.home.liebherr.com/>).

Opret forbindelse

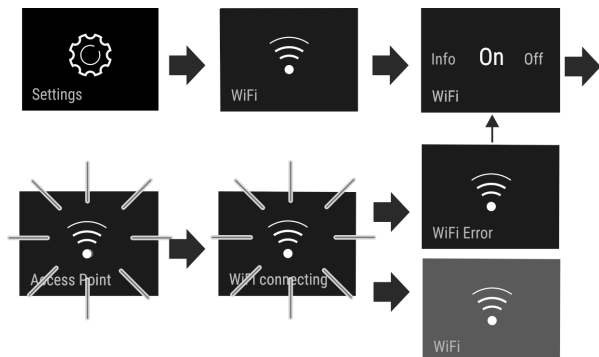

Fig. 8

- ▶ Aktiver indstillingen (se 6.2 Betjeningslogik) .
- ▷ Forbindelsen er oprettet: Connecting vises. Symbolet blinker.
- ▷ Forbindelsen er oprettet: Wi-Fi vises, indikatoren bliver blå.
- ▷ Det lykkedes ikke at oprette forbindelse: WiFi Error vises.

Afbryd forbindelsen

- ▶ Deaktiver indstillingen (se 6.2 Betjeningslogik) .

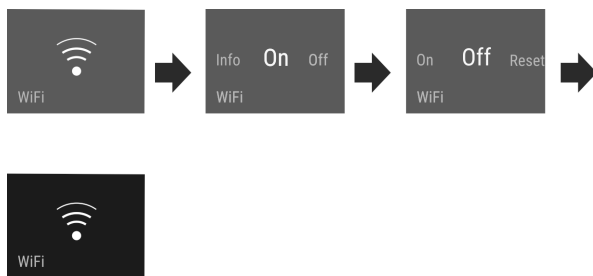



Fig. 9

- ▷ Forbindelsen er afbrudt: Symbolet  vises konstant.

Nulstil forbindelsen

- ▶ Nulstil indstillinger (se 6.2 Betjeningslogik) .

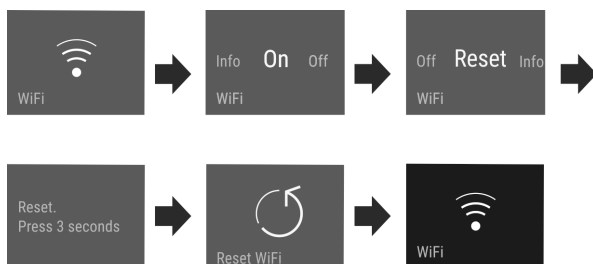

Fig. 10

- ▷ Forbindelsen samt de øvrige indstillinger nulstilles til leveringsstand.



Indtastningsspærre

Denne indstilling hindrer utilsigtet betjening af skabet, f.eks. af børn.

Anvendelse:

- Undgå utilsigtet ændring af indstillinger og funktioner.

- Undgå utilsigtet slukning af skabet.
- Undgå utilsigtet temperaturindstilling.

Aktiver/deaktiver indstilling

- ▶ Aktivér / deaktivér (se 6.2 Betjeningslogik) .

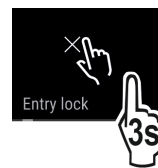

Displayets lysstyrke

Denne indstilling gør det muligt at indstille displayets lysstyrke trinvis.

Der kan indstilles følgende lysstyrketrin:

- 40 %
- 60 %
- 80 %
- 100 %

Vælg indstilling

- ▶ Indstil værdi (se 6.2 Betjeningslogik) .



Døralarm

Med denne indstilling er det muligt at indstille tiden, indtil døralarmen (se Luk døren) lyder.

Følgende værdier kan indstilles:

- 1 min.
- 2 min.
- 3 min.
- Fra

Vælg indstilling

- ▶ Indstil værdi (se 6.5 Fejlmeldinger) .



Temperaturenhed

Denne indstilling gør det muligt at skifte temperaturenheden mellem celsius og fahrenheit.

Valg af indstilling

- ▶ Indstil værdien (se 6.2 Betjeningslogik) .



Info

Med denne indstilling er det muligt at aflæse oplysninger om skabet samt adgangen til kundemenuen.

Følgende oplysninger kan aflæses:

- Modelnavn
- Indeks
- Serienummer
- Servicenummer

Hent oplysninger om skabet

- ▶ Stryk i displayet, indtil indstillingerne  vises.
- ▶ Bekræft visningen.
- ▶ Stryk i displayet, indtil indstillingerne vises.
- ▶ Aflæs oplysninger om skabet.

SabbathMode

Denne indstilling opfylder de religiøse krav til sabbat eller de jødiske helligdage. Når SabbathMode er aktiveret, er nogle af styreelektronikkens funktioner slået fra. Det betyder, at du kan benytte skabet uden at aktivere skabet.

På www.star-k.org/appliances kan du finde en liste over Star-K-certificerede apparater.

ADVARSEL

Fare for fødevarerforgiftning!

Hvis der opstår en strømafbrydelse, mens SabbathMode er aktiveret, gemmes denne meddelelse ikke. Efter strømafbrydelsen arbejder skabet videre i SabbathMode. Når denne er afsluttet, vises der ingen meddelelse om strømafbrydelsen i temperaturvisningen.

Hvis der optrådte en strømafbrydelse i SabbathMode:

- Kontroller fødevarernes kvalitet. Spis ikke optøede fødevarer!

Skabets reaktion, når SabbathMode er aktiveret:

- Statusvisningen angiver konstant SabbathMode.
- Betjeningen af displayet er blokeret, undtagen hvis SabbathMode deaktiveres.
- Hvis funktioner/indstillinger er aktiveret, forbliver de aktive.
- Displayet forbliver lyst, når døren lukkes.
- Påmindelser udføres ikke. Det indstillede tidsinterval standses ligeledes. Funktionen forsættes ikke i SabbathMode.
- Påmindelser og advarsler vises ikke. Der udsendes ingen lydssignaler, og i displayet vises ingen advarsler/indstillinger som f.eks. temperaturalarm, døralarm.
- Den indvendige belysning er deaktiveret.
- Afrimningscyklussen arbejder kun på det programmerede tidspunkt uden hensyntagen til skabets anvendelse.
- Efter en strømafbrydelse skifter skabet automatisk tilbage til SabbathMode.

Aktivering/deaktivering af SabbathMode

- Stryg i displayet til menupunktet Indstillinger , og tryk på det i 1 sekund for at aktivere funktionen. Menuen skifter til de tilgængelige indstillinger.
- Stryg i displayet, indstil symbolet for SabbathMode (Menora) vises. Tryk på symbolet i tre sekunder.
- ▷ Displayet skifter farve.
- ▷ SabbathMode er aktiveret.

Tryk på displayet i 3 sekunder for at deaktivere funktionen.

SabbathMode er deaktiveret.

B5 BioFresh B-Value

Temperaturen i BioFresh er indstillet på værdien **B5** ved leveringen. Statusvisningen på displayet viser den tilhørende indstillede temperatur i BioFresh.

Du kan ændre denne værdi en lille smule, hvis dette er nødvendigt som følge af en højere eller lavere omgivelsestemperatur. Vær opmærksom på følgende, når værdien indstilles:

Værdi	Beskrivelse
B1	Laveste temperatur
B1-B4	Temperaturen kan falde til under 0 °C, så fødevarerne kan fryse nemt.
B5	Forudindstillet temperatur

Værdi	Beskrivelse
B9	Højeste temperatur

BioFresh B-Value

Vælg indstilling

- Indstil værdien i kundemenuen (se 6.2 Betjeningslogik).

D1 D-Value

D-Value er forudindstillet til apparatet og må ikke ændres.

Påmindelse

Påmindelser angives med et akustisk signal og et symbol i displayet. Det akustiske signal bliver højere, indtil meddelelsen afsluttes.

Isætning af FreshAir-aktivkulfilteret

Denne meddelelse vises, når luftfilteret skal skiftes.

- Skift luftfilteret hver 6. måned.
- Bekræft meddelelsen.
- ▷ Vedligeholdelsesintervallet starter forfra.
- ▷ Luftfilteret sikrer optimal luftkvalitet i køleenheden.

Aktivering af indstillingen

- Aktiver/deaktiver (se 6.2 Betjeningslogik).

Sluk for skabet

Med denne indstilling er det muligt at slukke for hele skabet.

Sluk for hele skabet

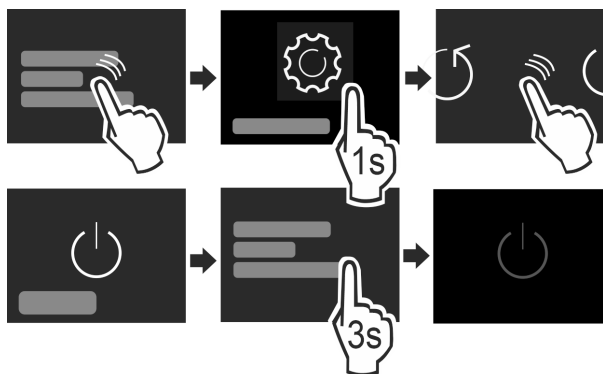

Fig. 11

- Aktiver/deaktiver (se 6.2 Betjeningslogik).
- ▷ Deaktiveret: Displayet bliver sort.

6.5 Fejlmeldinger

Fejlmeldinger vises på displayet. Der findes to kategorier af fejlmeldinger:

Kategori	Betydning
Melding	Minder om generelle procedurer. Du kan udføre disse procedurer og dermed slette meldingen.
Advarsel	Vises ved funktionsforstyrrelser. Ud over visningen på displayet lyder der også et signal. Signallyden bliver højere, indtil du trykker på visningen. Du kan selv afhjælpe enkle funktionsforstyrrelser. Kontakt kundeservice i tilfælde af alvorlige funktionsforstyrrelser.

Udstyr

6.5.1 Advarsler



Luk døren

Meddelelsen vises, når døren har været åben for længe.

Det er muligt at indstille, hvor lang tid der skal gå, før meddelelsen vises.

► Afslut alarm: Bekræft meddelelsen.

-eller-

► Luk døren.



Strømsvigt

Meddelelsen vises, når frysetemperaturen er steget som følge af en strømafbrydelse. Når strømmen kommer igen, kører skabet videre med den indstillede temperatur.

► Afslut alarm: Bekræft meddelelsen.

▷ Temperaturalarmen vises (se Temperaturalarm).



Temperaturalarm

Meddelelsen vises, når frysetemperaturen ikke svarer til den indstillede temperatur.

Årsagen til temperaturforskellen kan være:

- Der er lagt varme, friske fødevarer ind.
- Ved omsortering og udtagning af levnedsmidler er der strømmet for meget varm luft ind udefra.
- Strømmen har været afbrudt i længere tid.
- Skabet er defekt.

Når fejlen er afhjulpet, kører skabet videre med den indstillede temperatur.

► Bekræft visningen.

▷ Den varmeste temperatur vises.

► Bekræft igen visningen.

▷ Statusvisningen vises.

▷ Den aktuelle temperatur vises.



Fejl

Denne meddelelse vises, når der er en fejl på skabet. Der er en fejl i en af skabets komponenter.

► Åbn døren.

► Noter fejlkoden.

► Bekræft meddelelsen.

▷ Signallyden slukker.

▷ Statusvisningen vises.

► Luk døren.

► Kontakt kundeservice. (se 9.4 Kundeservice)

6.5.2 DemoMode

Når der vises „D“ i displayet, er demonstrationstilstanden aktiv. Denne funktion er udviklet til forhandlere, da alle kuldetekniske funktioner er deaktiveret.

Deaktivering af DemoMode

Når tiden tæller ned i displayet:

► Bekræft visningen, inden tiden løber ud.

▷ DemoMode er deaktiveret.

Hvis tiden ikke tæller ned:

► Tag netstikket ud.

► Sæt igen netstikket i.

▷ DemoMode er deaktiveret.

7 Udstyr

7.1 Dørhylde

7.1.1 Flytning/udtagning af dørhylde

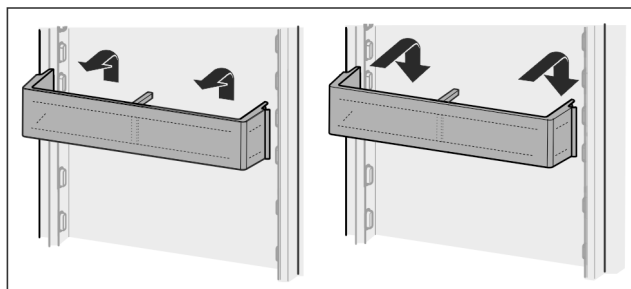

Fig. 12

► Skub hylden opad.

► Træk fremad.

► Anbring den igen i omvendt rækkefølge.

7.1.2 Adskillelse af dørhylden

Dørens hylder kan skilles ad til rengøring.

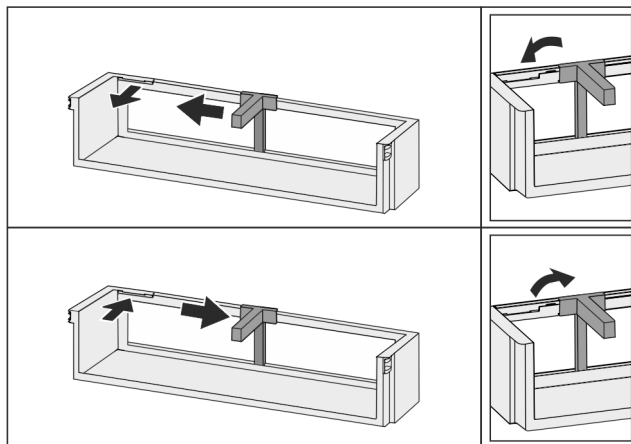

Fig. 13

► Adskil dørhylden.

7.2 Hylder

7.2.1 Flytning/udtagning af hylder

Hylderne er sikret med udtræksstop, så de ikke kan trækkes ud utilsigtet.

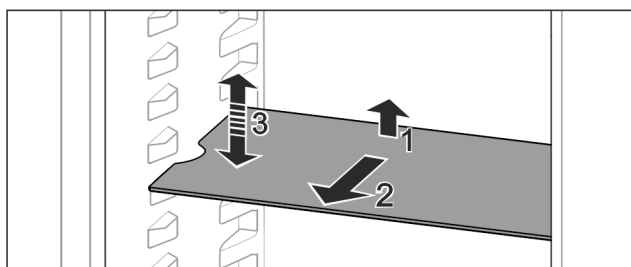

Fig. 14

► Løft hylden og træk den fremad.

▷ Udsparring i siden til hyldeposition.

► Forskyd hylden: Løft eller sænk til en ønsket højde, og skub den i.

-eller-

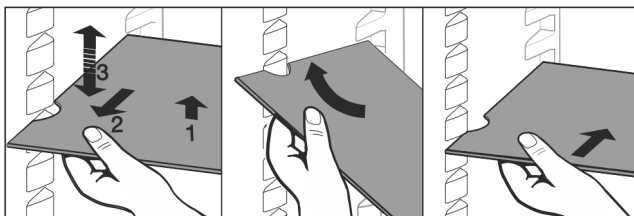

Fig. 15

- ▶ Tag hylden helt ud: Træk ud fremefter.
- ▶ Forenklet udtagning: Anbring hylden skråt.
- ▶ Sæt hylden i igen: Skub i indtil anslag.
- ▷ Udtræksstoppene peger nedad.
- ▷ Udtræksstoppene er placeret bag den forreste hyld.

7.3 Delbar hyld

7.3.1 Anvendelse af den delbare hyld

Hylderne er sikret med udtræksstop, så de ikke kan trækkes ud utilsigtet.

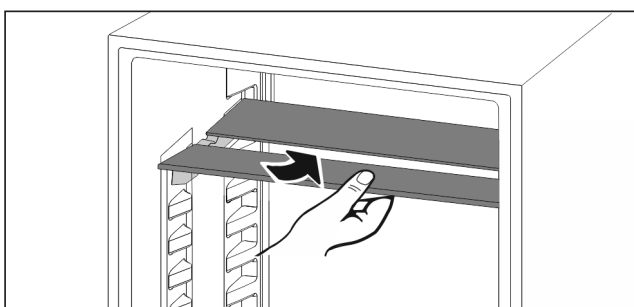

Fig. 16

- ▶ Skub den delbare hyld ind nedenunder som vist på tegningen.

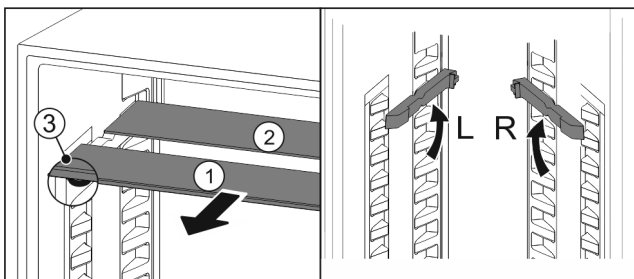

Fig. 17

Indstilling i højden:

- ▶ Træk glaspladerne ud enkeltvis fremad Fig. 17 (1).
- ▶ Træk hylde-skinne ud af deres holdere og lad dem gå i indgreb i den ønskede højde.
- ▶ Skub glaspladerne ind én ad gangen.
- ▷ Flade udtræksstop foran, direkte bag ved hylde-skinne.
- ▷ Høje udtræksstop bagtil.

Anvendelse af begge opbevaringsflader:

- ▶ Tag fat med en hånd om den nederste glasplade, og træk den fremefter.
- ▷ Glaspladen Fig. 17 (1) med pyntelisten ligger foran.
- ▷ Stoppene Fig. 17 (3) peger nedad.

7.4 Variabel flaskehyld

7.4.1 Anvendelse af flaskehylden

I bunden af køledelen kan enten den variable flaskehyld eller glaspladen anvendes.

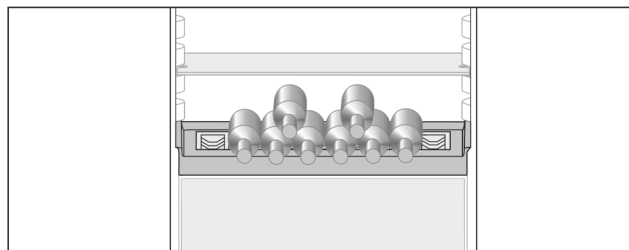

Fig. 18

- ▶ Tag glaspladen ud og opbevar den separat.
- ▶ Anbring flaskerne med bunden vendende mod bagvæggen.

Bemærk

- Hvis flaskerne rager ud over flaskehylden foran:
- ▶ Sæt dørens nederste hyld en tak op.

7.4.2 Udtagning af flaskehylden

Flaskehylden kan tages ud i forbindelse med rengøring.

- ▶ Tag glaspladen over flaskehylden ud.

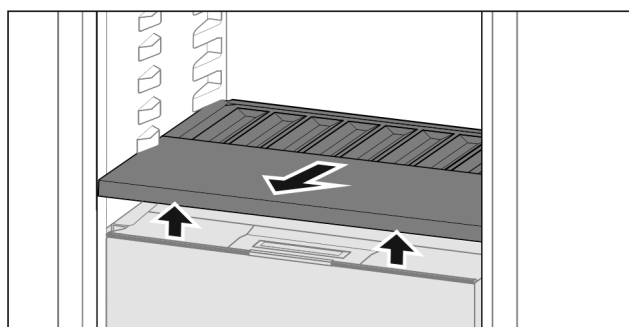

Fig. 19

- ▶ Løft flaskehylden foran og træk den ud.

Bemærk

Liebherr anbefaler:

- Stil ikke varer på dækslet til rummet nedenunder.

7.4.3 Placering af flaskehylden

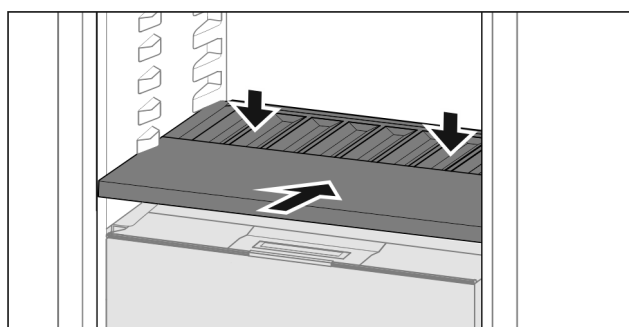

Fig. 20

- ▶ Skub flaskehylden ind til anslag og tryk den nedad.

7.5 Skuffer

Skufferne kan tages ud i forbindelse med rengøring.

Når skufferne er taget ud, kan hylderne nedenunder benyttes som opbevaringsplads.

Udtagningen og isætningen af skufferne varierer afhængigt af udtrækssystemet. Dit skab kan indeholde forskellige udtrækssystemer.

Udstyr

Bemærk

Energiforbruget stiger, og køleeffekten reduceres, hvis ventilatoren er utilstrækkelig.

- ▶ Lad den nederste skuffe blive i skabet!
- ▶ Ventilationsåbningen indvendigt på bagvæggen må aldrig blokeres!

7.5.1 Udtagning af skuffe

Skuffe på teleskopskinner

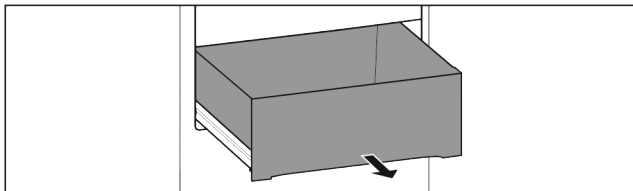

Fig. 21

Kontrollér, at følgende forudsætninger er opfyldt:

- Skuffen er trukket helt ud (se Fig. 351).

Deludtræk køledel:

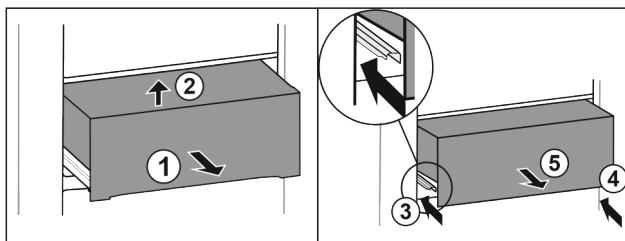

Fig. 22

- ▶ Træk skuffen halvt ud Fig. 22 (1).
- ▶ Løft foran Fig. 22 (2).
- ▶ Skub den venstre skinne ind Fig. 22 (3).
- ▶ Skub den højre skinne ind Fig. 22 (4).
- ▶ Tag skuffen ud fremefter Fig. 22 (5).

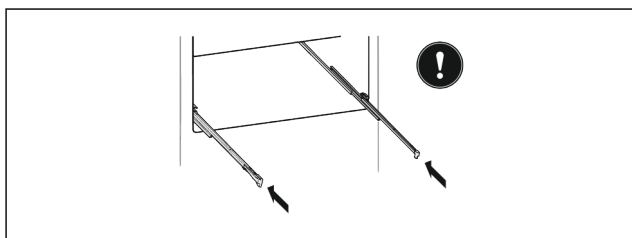

Fig. 23

Hvis skinnerne ikke er skubbet helt ind efter udtagningen af skuffen:

- ▶ Skub skinnerne helt ind.

7.5.2 Isætning af skuffe

Skuffe på teleskopskinner

Deludtræk køledel:

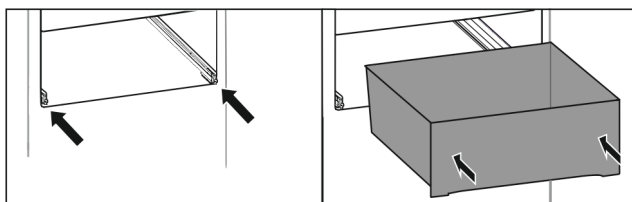

Fig. 24

- ▶ Skub skinnerne ind.
- ▶ Sæt skuffen på skinnerne.
- ▶ Skub helt bagud.

7.6 Dæksel til Fruit & Vegetable-Safe

Rummets dæksel kan tages ud i forbindelse med rengøring.

7.6.1 Aftagning af rummets dæksel

Sørg for, at følgende forudsætninger er opfyldt:

- Flaskehylde er taget ud (se 7.4 Variabel flaskehylde).

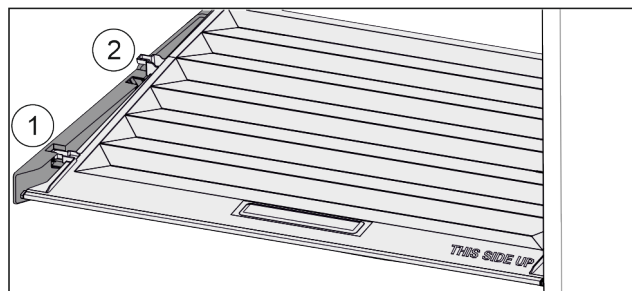

Fig. 25

Hvis skuffen er taget ud:

- ▶ Træk dækslet fremad til åbning i holdedelen Fig. 25 (1).
- ▶ Løft nedefra og bevæg det opad og ud Fig. 25 (2).

7.6.2 Placering af rummets dæksel

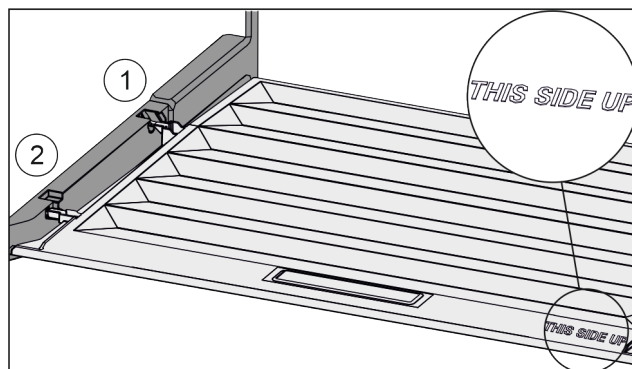

Fig. 26

Når skriften THIS SIDE UP peger opad:

- ▶ Anbring dækslets tappe over åbningen i den bageste holder Fig. 26 (1), og lad dem gå i indgreb i forreste holder Fig. 26 (2).
- ▶ Anbring dækslet i den ønskede position (se 7.7 Fugtighedsregulering).

7.7 Fugtighedsregulering

Du kan indstille fugtigheden i skuffen ved at justere selve dækslet.

Rummets dæksel er placeret direkte på skuffen, og det kan være tildækket af hylder eller ekstra skuffer.

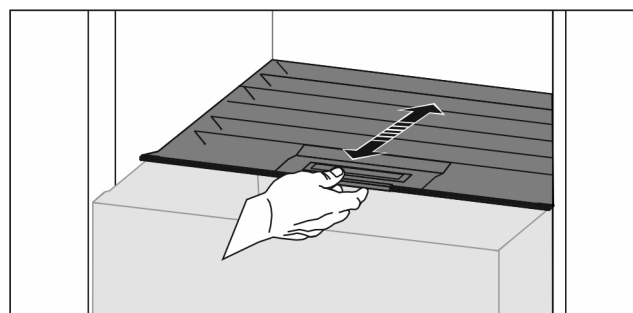

Fig. 27

Lav luftfugtighed

- ▶ Åbn skuffen.
- ▶ Træk rummets dæksel fremad.

- ▷ Med lukket skuffe: Mellemrum mellem dæksel og rum.
- ▷ Luftfugtigheden i rummet reduceres.

Høj luftfugtighed

- ▶ Åbn skuffen.
- ▶ Skub rummets dæksel bagud.
- ▷ Med lukket skuffe: Dækslet lukker rummet tæt til.
- ▷ Luftfugtigheden i rummet øges.
- Hvis der er for meget fugt i rummet:
- ▶ Vælg indstillingen „lav luftfugtighed“.
- eller-
- ▶ Fjern fugten med en klud.

Bemærk

Med indstillingen „lav luftfugtighed“ kan Fruit & Vegetable-Safe også anvendes som Meat & Dairy-Safe.

- ▶ Indstil „lav luftfugtighed“.

7.8 VarioSpace

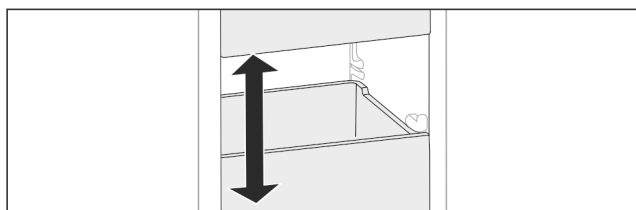

Fig. 28

Du kan tage skuffer og glasplader ud af apparatet. På den måde får du plads til store fødevarer som fjerkræ, kød, store dele af vildt samt højt bagværk. Disse fødevarer kan dermed fryses i hel tilstand og tilberedes videre.

- ▶ Vær opmærksom på skuffernes og glaspladernes belastningsgrænser (se 9.1 Tekniske data) .

7.9 Tilbehør

7.9.1 Flaskeholder

Anvendelse af flaskeholderen

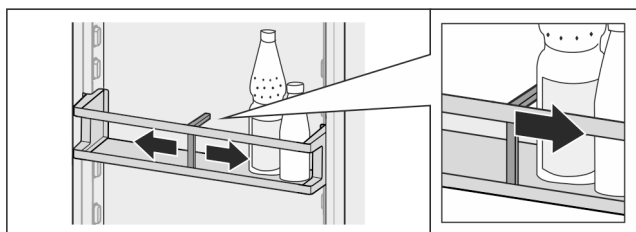

Fig. 29

- ▶ Skub flaskeholderen hen til flaskerne.
- ▷ Flaskerne vælter ikke.

Udtagning af flaskeholderen

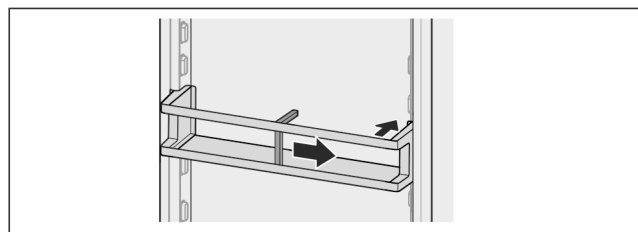

Fig. 30

- ▶ Skub flaskeholderen helt til højre til kanten.
- ▶ Tag den ud bagtil.

8 Service

8.1 FreshAir-aktivkulfilter

FreshAir-aktivkulfilteret befinder sig i rummet over ventilatoren. Det sikrer en optimal luftkvalitet.

- Skift aktivkulfilteret hver 6. måned.
- Når *Reminder* er aktiveret, opfordrer en meddelelse i displayet til skift.
- Aktivkulfilteret kan bortskaffes sammen med husholdningsaffaldet.

Bemærk

FreshAir-aktivkulfilteret kan fås i [Liebherr-Hausgeräte-Shop](http://home.liebherr.com) (home.liebherr.com).

8.1.1 Udtagning af FreshAir-aktivkulfilteret

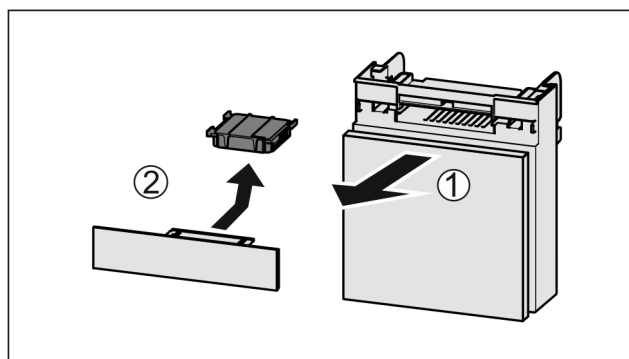

Fig. 31

- ▶ Træk rummet fremad Fig. 31 (1).
- ▶ Tag aktivkulfilteret Fig. 31 (2) ud.

8.1.2 Isætning af FreshAir-aktivkulfilteret

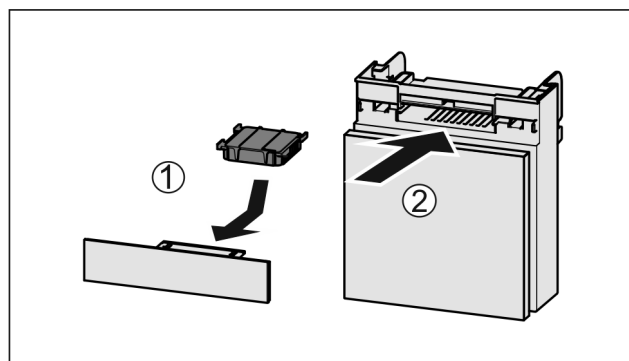

Fig. 32

- ▶ Anbring aktivkulfilteret som vis på billedet Fig. 32 (1).
- ▷ Aktivkulfilteret går i indgreb.
- Hvis aktivkulfilteret vender nedad:
- ▶ Skub rummet ind Fig. 32 (2).
- ▷ Nu er aktivkulfilteret klar til anvendelse.

8.2 Afrimning af apparatet

8.2.1 Afrimning af køledelen

Afrimningen sker automatisk. Afrimningsvandet løber af via afløbsåbningen og fordamper.

- ▶ Rengør afløbsåbningen regelmæssigt (se 8.3 Rengøring af skabet) .

Kundeservice

8.2.2 Afrimning af frysedel med NoFrost

Afrimningen sker automatisk via NoFrost-systemet. Fugtigheden lægger sig på fordampere, afrimes periodisk og fordampere.

Apparatet behøver ikke at blive afrimet.

8.3 Rengøring af skabet

8.3.1 Forberedelse



ADVARSEL

Fare for elektrisk stød!

- ▶ Træk stikket ud af køleskabet eller afbryd strømmen.



ADVARSEL

Brandfare

- ▶ Undlad at skade kølekredsløbet

- ▶ Tøm skabet.
- ▶ Tag netstikket ud.

8.3.2 Rengøring af huset

VIGTIGT

Usagkyndig rengøring!

Skader på skabet.

- ▶ Anvend udelukkende bløde klude og ph-neutrale universalrengøringsmidler.
- ▶ Anvend ikke skurende eller ridsende svampe eller ståluld.
- ▶ Anvend ikke kraftige, skurende, sand-, klorid- eller syreholdige rengøringsmidler.



ADVARSEL

Fare for kvæstelser og skader på grund af varm damp!

Varm damp kan medføre forbrændinger og beskadige overfladerne.

- ▶ Benyt ingen damprensere!

- ▶ Tør huset af med en blød og ren klud. Anvend lunkent vand med neutralt rengøringsmiddel ved kraftig tilsmudsning. Glasfladerne kan desuden rengøres med glasrens.

8.3.3 Rengøring af skabet indvendigt

VIGTIGT

Usagkyndig rengøring!

Skader på skabet.

- ▶ Anvend udelukkende bløde klude og ph-neutrale universalrengøringsmidler.
- ▶ Anvend ikke skurende eller ridsende svampe eller ståluld.
- ▶ Anvend ikke kraftige, skurende, sand-, klorid- eller syreholdige rengøringsmidler.

- ▶ Kunststofflader: Rengør manuelt med en blød, ren klud, lunkent vand og lidt opvaskemiddel.
- ▶ Metalfalder: Rengør manuelt med en blød, ren klud, lunkent vand og lidt opvaskemiddel.
- ▶ Afløbsåbning () : Fjern aflejringer med et tyndt hjælpemiddel, f.eks. en vatpind.

8.3.4 Rengør udstyret

VIGTIGT

Usagkyndig rengøring!

Skader på skabet.

- ▶ Anvend udelukkende bløde klude og ph-neutrale universalrengøringsmidler.
- ▶ Anvend ikke skurende eller ridsende svampe eller ståluld.
- ▶ Anvend ikke kraftige, skurende, sand-, klorid- eller syreholdige rengøringsmidler.

Rengøring med en blød, ren klud, lunkent vand og lidt afspændingsmiddel:

- Dørhylde
- Hylde
- Delbar hylde
- Dæksel til Fruit & Vegetable-Safe
- Skuffe
- Variabel flaskehylde

Rengøring med en fugtig klud:

- Teleskopskinner
- Vær opmærksom på: Fedtet i rillerne er nødvendigt at hensyn til smøringen og må ikke fjernes!

Rengøring i opvaskemaskine til 60 °C:

- Flaskeholder
- Holdedel delbar hylde
- ▶ Adskillelse af udstyr: se det pågældende kapitel.
- ▶ Rengør udstyret.

8.3.5 Efter rengøringen

- ▶ Gnid skab og udstyrsdele tørre.
- ▶ Tilslut skabet og tænd for det.
- ▶ Aktiver SuperFrost (se 6.3 Funktioner) . Hvis temperaturen er tilstrækkelig kold:
- ▶ Anbring fødevarer.
- ▶ Gentag rengøringen regelmæssigt.

9 Kundeservice

9.1 Tekniske data

Temperaturområde	
Køling	3 °C til 9 °C
BioFresh	0 °C til 3 °C
Frost	-26 °C til -15 °C

Maks. indfrysning/mængde/24 t	
Frysedel	se typeskiltet under „frysekapacitet ... /24 t“

Belysning	
Energieffektivitetsklasse ¹	Lyskilde
Dette produkt indeholder en lyskilde i energiklasse G	LED

¹ Skabet kan indeholde lyskilder med forskellige energieffektivitetsklasser. Den laveste energieffektivitetsklasse er angivet.

9.2 Driftslyde

Skabet udsender forskellige lyde under anvendelsen.

- Ved **lav køleeffekt** arbejder skabet energibesparende, men længere. Lyden er **svagere**.
- Ved **kraftigere køleeffekt** køles fødevarerne hurtigere. Lyden er **højere**.

Eksempel:

- aktiverede funktioner (se 6.3 Funktioner)
- ventilatoren kører
- der er lige lagt nye fødevarer i
- høj omgivelsestemperatur
- døren har været åbnet i lang tid

Lyd	Mulig årsag	Støjtype
Klukken og rislen	Der løber kølemiddel i kølekredsløbet.	Normal driftslyd
Hvæsen og hvislen	Kølemiddel sprøjtes ind i kølekredsløbet.	Normal driftslyd
Brummen	Skabet køler. Lydstyrken afhænger af køleeffekten.	Normal driftslyd
Snurrende og susende lyde	Ventilatoren kører.	Normal driftslyd
Klik	Komponenter slås til og fra.	Normal tilkoblingslyd
Raslen eller summen	Ventiler eller klapper er aktive.	Normal tilkoblingslyd

Lyd	Mulig årsag	Støjtype	Afhjælpning
Vibration	Uegnet opstilling	Fejllyd	Juster skabet med justeringsfødderne.
Klapren	Udstyr, genstande inde i skabet	Fejllyd	Fastgør udstyrsdele. Sørg for, at der er afstand mellem genstandene.

9.3 Teknisk fejl

Dit skab er konstrueret og fremstillet således, at funktionssikkerhed og lang levetid er sikret. Hvis der alligevel skulle opstå en fejl, skal du kontrollere, om fejlen kan skyldes en betjeningsfejl. I så tilfælde skal du selv betale udgifterne til afhjælpning, også selv om garantien gælder.

Følgende fejl kan du selv afhjælpe.

9.3.1 Skabets funktion

Fejl	Årsag	Afhjælpning
Skabet kører ikke.	→ Der er ikke tændt for skabet.	▶ Tænd for skabet.
	→ Strømskikket er ikke sat rigtigt i stikdåsen.	▶ Kontroller strømskikket.
	→ Sikringen i stikdåsen er ikke i orden.	▶ Kontroller sikringen.
	→ Strømsvigt	▶ Hold skabet lukket. ▶ Beskyt levnedsmidler: Anbring køleelementer oven på fødevarerne eller benyt en anden fryser, hvis strømsvigtet varer længere. ▶ Genindfrys ikke optøede fødevarer.
	→ Skabets stik sidder ikke rigtigt i skabet.	▶ Kontroller skabets stik.
Temperaturen er ikke tilstrækkelig lav.	→ Skabets dør er ikke lukket rigtigt.	▶ Luk skabsdøren.
	→ Ventilationen er ikke tilstrækkelig.	▶ Frigør ventilationsgitteret, og rengør det.
	→ Den omgivende temperatur er for høj.	▶ Problemløsning: (se 1.3 Skabets anvendelsesområde) .
	→ Skabsdøren er blevet åbnet for tit eller for længe.	▶ Afvent, om den krævede temperatur genoprettes automatisk. Henvend dig til vores kundeservice, hvis dette ikke er tilfældet. (se 9.4 Kundeservice) .
	→ Der er anbragt en for stor mængde friske fødevarer uden SuperFrost.	▶ Problemløsning: (se SuperFrost)
	→ Temperaturen er indstillet forkert.	▶ Indstil en lavere temperatur og kontrollér efter 24 timer.
	→ Skabet står for tæt på en varmekilde (komfur, radiator osv.).	▶ Skabet eller varmekilden skal placeres et andet sted.
Dørens tætning er defekt, eller den skal udskiftes af anden årsag.	→ Dørtætningen kan udskiftes. Den kan udskiftes uden brug af yderligere værktøj.	▶ Kontakt kundeservice (se 9.4 Kundeservice) .
Der er is i skabet, eller der dannes kondensvand.	→ Dørens tætning kan være gledet ud af rillen.	▶ Kontroller, at dørens tætning sidder korrekt i rillen.

Sæt ud af drift

Fejl	Årsag	Afhjælpning
Skabet er varmt på ydersiden*.	→ Varmen fra kølekredsløbet anvendes til at forhindre kondensvand.	▶ Det er normalt.

9.3.2 Udstyr

Fejl	Årsag	Afhjælpning
Den indvendige belysning lyser ikke.	→ Der er ikke tændt for skabet.	▶ Tænd for skabet.
	→ Døren har været åben i mere end 15 min.	▶ Den indvendige belysning slår automatisk fra efter ca. 15 min., når døren er åben.
	→ LED-belysningen er defekt eller afdækningen er beskadiget:	 ADVARSEL Fare for kvæstelser pga. elektrisk stød! Under afdækningen findes spændingsførende dele. ▶ Lysdiode-indebelysningen må kun udskiftes eller repareres af hertil uddannet servicepersonale.

9.4 Kundeservice

Prøv først, om du selv kan afhjælpe fejlen (se 9 Kundeservice). Kontakt kundeservice, hvis du ikke selv kan afhjælpe fejlen. Adressen finder du i den vedlagte brochure „Liebherr-service“.



ADVARSEL

Ukorrekt reparation!
Kvæstelser.

- ▶ Reparationer og indgreb på apparatet og på strømledningen, som ikke er udtrykkeligt nævnte (se 8 Service), må kun gennemføres af kundeservice.
- ▶ Hvis nettilslutningsledningen er beskadiget, må den kun udskiftes af producenten eller dennes kundeservice eller en tilsvarende kvalificeret person.
- ▶ Ved apparater med IEC-stik må kunden foretage udskiftningen.

9.4.1 Kontakt kundeservice

Sørg for at have følgende oplysninger om skabet ved hånden:

- Skabets betegnelse (model og indeks)
- Service-nr. (Service)
- Serienummer (S-Nr.)

- ▶ Hent oplysninger om skabet via displayet (se Info).
- eller-
- ▶ Find oplysninger om skabet på typeskiltet (se 9.5 Typeskilt).
- ▶ Noter oplysningerne om skabet.
- ▶ Orienter kundeservice: Oplys om fejl og giv oplysninger om skabet.
- ▷ Dette muliggør en hurtig og målrettet service.
- ▶ Følg de videre anvisninger fra kundeservice.

9.5 Typeskilt

Typeskiltet er placeret indvendigt i skabet bag skufferne.

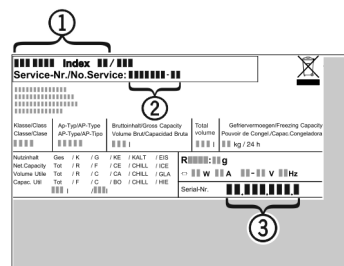

Fig. 33

- (1) Skabsbetegnelse
 - (2) Service-nr.
 - (3) Serienummer
- ▶ Aflæs oplysningerne på typeskiltet.

10 Sæt ud af drift

- ▶ Tøm skabet.
- ▶ Sluk for skabet (se 6.4 Indstillinger).
- ▶ Tag netstikket ud.
- ▶ Fjern netstikket, hvis det er nødvendigt: Tag det ud, og drej det samtidigt fra venstre mod højre.
- ▶ Rengør skabet (se 8.3 Rengøring af skabet).
- ▶ Lad døren være åben, så der ikke kan opstå dårlig lugt.

11 Bortskaffelse

11.1 Forberedelse af apparatet til bortskaffelse



Li-Ion

Liebherr anvender batterier i egne apparater. I EU forpligter lovgivningen af miljømæssige årsager slutbrugeren til at tage disse batterier ud af de gamle apparater før bortskaffelsen. Hvis dit apparat indeholder batterier, er der anbragt en tilhørende henvisning på apparatet.

Pærer I tilfælde af, at du selv kan tage pærerne ud og uden at ødelægge dem, skal de også tages ud før bortskaffelsen.

- ▶ Tag apparatet ud af drift.
- ▶ Apparat med batterier: tag batterierne ud. Beskrivelse, se kapitlet **Vedligeholdelse**.

- ▶ Såfremt muligt: afmonter pærerne uden at ødelægge dem.

11.2 Miljøvenlig bortskaffelse af apparatet



Apparatet indeholder stadig ædle materialer og må ikke bortskaffes sammen med det usorterede affald.



Bortskaf batterierne separat fra det gamle apparat. I den forbindelse kan batterierne afleveres gratis i handlen samt på genbrugspladser.

Li-Ion

Li-Ion

Pærer

Afmonterede pærer skal bortskaffes via de pågældende indsamlingssystemer.

For Tyskland:

Du kan bortskaffe apparatet gratis på genbrugspladser i containere i klasse 1. Ved køb af et nyt køle- og fryseapparat og et salgsareal > 400 m² tager handlen det gamle apparat gratis tilbage.



ADVARSEL

Udløbende kølemiddel og olie!

Brand. Det anvendte kølemiddel er miljøvenligt, men brandbart. Den anvendte olie er også brandbar. Udløbet kølemiddel og olie kan antændes ved en tilpas høj koncentration og ved kontakt med en ekstern varmekilde.

- ▶ Kølemiddelkredsløbets og kompressorens rørledninger må ikke beskadiges.
- ▶ Transportér apparat væk uden at beskadige det.
- ▶ Batterier, pærer og apparatet skal bortskaffes iht. de ovenfor nævnte krav.



home.liebherr.com/fridge-manuals

DA Køle-frysekombination med BioFresh

Udgivelsesdato: 20220706

Artikelnr.-indeks: 7080440-00

Liebherr-Hausgeräte Marica EOOD
Bezirk Plovdiv
4202 Radinovo
Bulgarien