



Οδηγίες χρήσης

Quality, Design and Innovation



[home.liebherr.com/fridge-manuals](http://home.liebherr.com/fridge-manuals)









# LIEBHERR

# Περιεχόμενα

<b>1</b>	<b>Γενικές υποδείξεις ασφαλείας.....</b>	<b>3</b>
<b>2</b>	<b>Η συσκευή με μία ματιά.....</b>	<b>4</b>
2.1	Αντικείμενο παράδοσης.....	4
2.2	Συνοπτική παρουσίαση συσκευής και εξοπλισμού.....	4
2.3	Πεδίο χρήσης της συσκευής.....	4
2.4	Συμμόρφωση.....	4
2.5	Ουσίες SVHC σύμφωνα με τον κανονισμό REACH.....	4
2.6	Βάση δεδομένων EPREL.....	5
2.7	Ανταλλακτικά.....	5
<b>3</b>	<b>Τρόπος λειτουργίας της οθόνης.....</b>	<b>5</b>
3.1	Πλοήγηση με κουμπί αφής και εξήγηση συμβόλων.....	5
3.2	Μενού.....	5
<b>4</b>	<b>Έναρξη λειτουργίας.....</b>	<b>6</b>
4.1	Ενεργοποίηση της συσκευής (πρώτη θέση σε λειτουργία).....	6
<b>5</b>	<b>Αποθήκευση.....</b>	<b>7</b>
5.1	Υποδείξεις για την αποθήκευση.....	7
5.2	Χώρος κατάψυξης.....	7
5.3	Χρόνοι διατήρησης.....	7
<b>6</b>	<b>Εξοικονόμηση ενέργειας.....</b>	<b>8</b>
<b>7</b>	<b>Χειρισμός.....</b>	<b>8</b>
7.1	Στοιχεία χειρισμού και ενδείξεων.....	8
7.1.1	Ένδειξη θερμοκρασίας/Ένδειξη κατάσταση.....	8
7.1.2	Συμπεριφορά των LED.....	8
7.1.3	Ηχητικά σήματα.....	8
7.2	Λειτουργίες συσκευής.....	9
7.2.1	Υποδείξεις για τις λειτουργίες της συσκευής.....	9
	Απενεργοποίηση και ενεργοποίηση συσκευής.....	9
	Θερμοκρασία.....	9
	SuperFrost.....	9
	SabbathMode.....	10
	Φραγή εισαγωγής.....	10
	Λειτουργία επίδειξης.....	11
	Επαναφορά στις εργοστασιακές ρυθμίσεις.....	11
7.3	Μηνύματα.....	11
7.3.1	Τερματισμός μηνυμάτων.....	12
<b>8</b>	<b>Εξοπλισμός.....</b>	<b>12</b>
8.1	Συρτάρια.....	12
<b>9</b>	<b>Συντήρηση.....</b>	<b>13</b>
9.1	Αποσυναρμολόγηση / συναρμολόγηση εκτεινόμενων συστημάτων.....	13
9.2	Απόψυξη συσκευής.....	13
9.3	Καθαρισμός της συσκευής.....	13
<b>10</b>	<b>Βοήθεια στον πελάτη.....</b>	<b>14</b>
10.1	Τεχνικά χαρακτηριστικά.....	14
10.2	Θόρυβοι λειτουργίας.....	14
10.3	Τεχνική βλάβη.....	14
10.4	Σέρβις.....	15
10.5	Πινακίδα τύπου.....	15
<b>11</b>	<b>Για να θέσετε τη συσκευή εκτός λειτουργίας.....</b>	<b>16</b>
<b>12</b>	<b>Απόρριψη.....</b>	<b>16</b>
12.1	Προετοιμασία συσκευής για απόρριψη.....	16

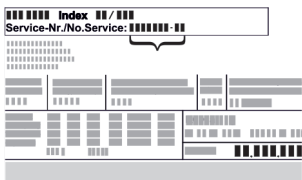
## 12.2 Απόρριψη συσκευής με τρόπο φιλικό προς το περιβάλλον..... 16

Ο κατασκευαστής εργάζεται συνεχώς για την ανάπτυξη και τη βελτίωση όλων των τύπων και των μοντέλων. Σας ευχαριστούμε επομένως για την κατανόησή σας, ότι διατηρούμε το δικαίωμα τροποποιήσεων στον σχεδιασμό, τον εξοπλισμό και την τεχνολογία των συσκευών.

Σύμβολο	Επεξήγηση
	<b>Διαβάστε τις οδηγίες</b> Για να γνωρίσετε όλα τα πλεονεκτήματα της νέας συσκευής σας, διαβάστε προσεκτικά όλες τις υποδείξεις σε αυτές τις οδηγίες.
	<b>Πρόσθετες πληροφορίες στο διαδίκτυο</b> Στο διαδίκτυο θα βρείτε τις ψηφιακές οδηγίες με συμπληρωματικές πληροφορίες και σε άλλες γλώσσες μέσω του κώδικα QR στην μπροστινή σελίδα των οδηγιών ή εισάγοντας τον αριθμό σέρβις στη διεύθυνση <a href="http://home.liebherr.com/fridge-manuals">home.liebherr.com/fridge-manuals</a> . Τον αριθμό σέρβις θα τον βρείτε στην πινακίδα τύπου:  Fig. Ενδεικτική απεικόνιση
	<b>Έλεγχος συσκευής</b> Ελέγξτε όλα τα μέρη για ζημιές από τη μεταφορά. Σε περίπτωση παραπόνων απευθυνθείτε στον έμπορο ή στην εξυπηρέτηση πελατών.
	<b>Αποκλίσεις</b> Οι οδηγίες ισχύουν για περισσότερα μοντέλα, ενδέχεται να υπάρχουν αποκλίσεις. Οι ενότητες που αφορούν μόνο συγκεκριμένες συσκευές επισημαίνονται με αστερίσκο (*).
	<b>Οδηγίες ενεργειών και αποτελέσματα ενεργειών</b> Οι οδηγίες ενεργειών επισημαίνονται με ένα ▶. Τα αποτελέσματα ενεργειών επισημαίνονται με ένα ▷.
	<b>Βίντεο</b> Βίντεο για τις συσκευές είναι διαθέσιμα στο κανάλι YouTube της Liebherr-Hausgeräte.

### Άδειες χρήσης ανοιχτού κώδικα:

Η συσκευή έχει στοιχεία λογισμικού, τα οποία χρησιμοποιούν άδειες χρήσης ανοιχτού κώδικα. Για πληροφορίες για τις άδειες χρήσης ανοιχτού κώδικα μπορεί να ανατρέξετε εδώ: [home.liebherr.com/open-source-licences](http://home.liebherr.com/open-source-licences)

Αυτές οι οδηγίες χρήσης ισχύουν για:

S(D)UF..	36..
SUF..	37..

## 1 Γενικές υποδείξεις ασφαλείας

Φυλάξτε σχολαστικά αυτές τις οδηγίες χρήσης ώστε να μπορείτε ανά πάσα στιγμή να ανατρέχετε σε αυτές.

Εάν παραχωρήσετε τη συσκευή σε άλλον, παραδώστε και τις οδηγίες χρήσης στον επόμενο ιδιοκτήτη της συσκευής.

Για να χρησιμοποιείτε σωστά και με ασφάλεια τη συσκευή, διαβάστε πριν από τη χρήση σχολαστικά αυτές τις οδηγίες χρήσης. Ακολουθείτε πάντα τις οδηγίες, τις υποδείξεις ασφαλείας και τις υποδείξεις προειδοποίησης που περιέχουν. Είναι σημαντικές, για να μπορείτε να εγκαταστήσετε και να λειτουργείτε τη συσκευή με ασφάλεια και απρόσκοπτα.

### Κίνδυνοι για το χρήστη:

- Αυτή η συσκευή μπορεί να χρησιμοποιηθεί από παιδιά καθώς και από άτομα με μειωμένες φυσικές, αισθητηριακές ή νοητικές ικανότητες ή έλλειψη εμπειρίας και γνώσης, όταν επιβλέπονται ή έχουν ενημερωθεί σχετικά με την ασφαλή χρήση της συσκευής και κατανοούν τους κινδύνους που απορρέουν από αυτή. Τα παιδιά δεν επιτρέπεται να παίζουν με τη συσκευή. Ο καθαρισμός και η συντήρηση χρήστη δεν επιτρέπεται να πραγματοποιούνται από παιδιά χωρίς επίβλεψη. Παιδιά ηλικίας 3-8 ετών επιτρέπεται να γεμίζουν και να αδειάζουν τη συσκευή. Πρέπει να κρατάτε μακριά από τη συσκευή παιδιά κάτω των 3 ετών, εφόσον δεν επιβλέπονται διαρκώς.
- Η πρίζα πρέπει να είναι εύκολα προσβάσιμη ώστε, σε περίπτωση ανάγκης, να μπορεί να αποσυνδεθεί γρήγορα η συσκευή από το ρεύμα. Πρέπει να βρίσκεται εκτός της πίσω πλευράς της συσκευής.
- Εάν αποσυνδεθεί η συσκευή από το ηλεκτρικό δίκτυο, πρέπει να πιάνετε πάντα από το φιν. Μην τραβάτε από το καλώδιο.
- Σε περίπτωση βλάβης, τραβήξτε το φιν από την πρίζα ή κλείστε την ασφάλεια.
- Μην προκαλείτε ζημιές στο καλώδιο τροφοδοσίας. Μην λειτουργείτε τη συσκευή με ελαττωματικό καλώδιο τροφοδοσίας.
- Αναθέτετε την εκτέλεση επισκευών και επεμβάσεων στη συσκευή μόνο στο σέρβις ή σε άλλο, εκπαιδευμένο για αυτόν τον σκοπό εξειδικευμένο προσωπικό.
- Εντοιχίζετε, συνδέετε και διαθέτετε τη συσκευή στα απορρίμματα μόνο σύμφωνα με τις οδηγίες στο εγχειρίδιο χρήσης.
- Η συσκευή επιτρέπεται να λειτουργήσει μόνον αφού έχει εγκατασταθεί στη θέση της.

### Κίνδυνος πυρκαγιάς:

- Το περιεχόμενο ψυκτικό (στοιχεία στην πινακίδα τύπου) είναι φιλικό προς το περιβάλλον, αλλά εύφλεκτο. Εάν διαρρεύσει ψυκτικό μπορεί να αναφλεγεί.
  - Μην προκαλείτε ζημιές στις σωληνώσεις του κυκλώματος ψύξης.
  - Μην χρησιμοποιείτε πηγές ανάφλεξης στο εσωτερικό της συσκευής.
  - Μην χρησιμοποιείτε ηλεκτρικές συσκευές στον εσωτερικό χώρο της συσκευής (π.χ. ατμοκαθαριστές, συσκευές θέρμανσης, συσκευές παγωτού κτλ.).
  - Εάν διαρρεύσει ψυκτικό: Απομακρύνετε γυμνές φλόγες ή πηγές ανάφλεξης που βρίσκονται κοντά στο σημείο της διαρροής. Αερίστε καλά τον χώρο. Ενημερώστε το τμήμα εξυπηρέτησης πελατών.
- Μην αποθηκεύετε στη συσκευή εκρηκτικές ουσίες και εύφλεκτα υλικά, όπως π.χ. βουτάνιο, προπάνιο, πεντάνιο κλπ. Μπορείτε να αναγνωρίσετε αυτά τα σπρέι από τις αναγραφόμενες πληροφορίες περιεχομένων ή το σύμβολο της φλόγας. Τυχόν αέρια που θα διαρρεύσουν θα μπορούσαν να αναφλεγούν στα ηλεκτρικά μέρη της συσκευής.
- Κρατάτε μακριά από τη συσκευή αναμμένα κεριά, αναμμένες λάμπες και άλλα αντικείμενα με γυμνές φλόγες,

ώστε να μην προκληθεί από αυτά ανάφλεξη της συσκευής.

- Αποθηκεύετε οινοπνευματώδη ποτά ή άλλα δοχεία που περιέχουν οινόπνευμα μόνο ερμητικά κλειστά. Το οινόπνευμα που ενδέχεται να διαρρεύσει, μπορεί να αναφλεγεί από ηλεκτρικά εξαρτήματα.

### Κίνδυνος πτώσης και ανατροπής:

- Μην πατάτε επάνω στη βάση, τα συρτάρια, τις πόρτες κλπ. και μην τα χρησιμοποιείτε για στήριξη. Αυτό ισχύει ιδίως για τα παιδιά.

### Κίνδυνος τροφικής δηλητηρίασης:

- Μην καταναλώνετε ληγμένα τρόφιμα.

### Κίνδυνος κρουπαγήματος, μουδιάσματος και πόνων:

- Αποφεύγετε την παρατεταμένη επαφή με ψυχρές επιφάνειες ή παγωμένα/κατεψυγμένα είδη ή λαμβάνετε κατάλληλα μέτρα προφύλαξης, π.χ. χρησιμοποιείτε γάντια.

### Κίνδυνος τραυματισμού και ζημιάς:

- Από καυτό ατμό μπορεί να προκληθούν τραυματισμοί. Μην χρησιμοποιείτε για την απόψυξη ηλεκτρικές συσκευές θέρμανσης ή ατμοκαθαριστές, γυμνές φλόγες ή σπρέι απόψυξης.
- Μην απομακρύνετε τον πάγο με αιχμηρά αντικείμενα.

### Κίνδυνος σύνθλιψης:

- Όταν ανοίγετε και κλείνετε την πόρτα μην βάζετε τα χέρια στον μεντεσέ. Ενδέχεται να παγιδευτούν τα δάχτυλα.

### Σύμβολο στη συσκευή:



Το σύμβολο μπορεί να βρίσκεται στον συμπιεστή. Αναφέρεται στο λάδι που περιέχει ο συμπιεστής και παραπέμπει στον εξής κίνδυνο: Ενδέχεται να είναι θανατηφόρο σε περίπτωση κατάποσης και εισχώρησης στις αναπνευστικές οδούς. Αυτή η υπόδειξη έχει σημασία μόνο για την ανακύκλωση. Στην κανονική λειτουργία δεν υπάρχει κανένας κίνδυνος.



Το σύμβολο βρίσκεται στον συμπιεστή και επισημαίνει τον κίνδυνο από εύφλεκτα υλικά. Μην αφαιρείτε το αυτοκόλλητο.



Αυτό ή ένα παρόμοιο αυτοκόλλητο μπορεί να υπάρχει στην πίσω πλευρά της συσκευής. Παραπέμπει στο γεγονός ότι στην πόρτα και/ή στο περίβλημα υπάρχουν μονωτικά πάνελ κενού (VIP) ή πάνελ περλίτη. Αυτή η υπόδειξη έχει σημασία μόνο για την ανακύκλωση. Μην αφαιρείτε το αυτοκόλλητο.

### Προσέξτε τις υποδείξεις προειδοποίησης και τις υπόλοιπες ειδικές υποδείξεις στα άλλα κεφάλαια:

	ΚΙΝΔΥΝΟΣ	επισημαίνει μια άμεσα επικίνδυνη κατάσταση, η οποία έχει ως συνέπεια το θάνατο ή σοβαρούς τραυματισμούς, εάν δεν αποτραπεί.
	ΠΡΟΕΙΔΟΠΟΙΗΣΗ	επισημαίνει μια επικίνδυνη κατάσταση, η οποία θα μπορούσε να έχει ως συνέπεια το θάνατο ή σοβαρούς τραυματισμούς, εάν δεν αποτραπεί.

# Η συσκευή με μία ματιά

	<b>ΠΡΟΦΥΛΑΞΗ</b>	επισημαίνει μια επικίνδυνη κατάσταση, η οποία θα μπορούσε να έχει ως συνέπεια το ελαφρούς ή μέτριους τραυματισμούς, εάν δεν αποτραπεί.
	<b>ΠΡΟΣΟΧΗ</b>	επισημαίνει μια επικίνδυνη κατάσταση, η οποία θα μπορούσε να έχει ως συνέπεια υλικές ζημιές, εάν δεν αποτραπεί.
	<b>Υπόδειξη</b>	επισημαίνει χρήσιμες υποδείξεις και συμβουλές.

## 2 Η συσκευή με μία ματιά

### 2.1 Αντικείμενο παράδοσης

Ελέγξτε όλα τα μέρη για ζημιές από τη μεταφορά. Σε περίπτωση παραπόνων απευθυνθείτε στον έμπορο ή στην Εξυπηρέτηση πελατών. (βλέπε 10.4 Σέρβις)

Στην παράδοση περιλαμβάνονται τα εξής μέρη:

- Εντοιχιζόμενη συσκευή
- Εξοπλισμός (ανάλογα με το μοντέλο)
- Υλικό εγκατάστασης (ανάλογα με το μοντέλο)
- «Quick Start Guide»
- «Installation Guide»
- Φυλλάδιο σέρβις

### 2.2 Συνοπτική παρουσίαση συσκευής και εξοπλισμού

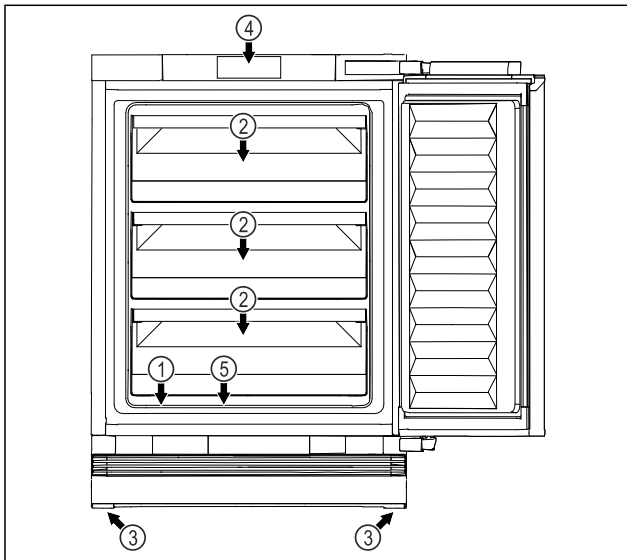

Fig. 1 Ενδεικτική απεικόνιση μπροστινής πλευράς

#### Εξοπλισμός

- |                       |   |
|-----------------------|---|
| (1) Πινακίδα τύπου    | (4) Στοιχεία χειρισμού και ένδειξη θερμοκρασίας |
| (2) Συρτάρι           | (5) Αποστράγγιση νερού απόψυξης                 |
| (3) Ρυθμιζόμενα πόδια |   |

#### Υπόδειξη

► Τα ράφια, τα συρτάρια ή τα καλάθια έχουν στην κατάσταση παράδοσης μια διάταξη για βέλτιστη ενεργειακή απόδοση. Οι αλλαγές στη διάταξη εντός των υφιστάμενων δυνατοτήτων τοποθέτησης π.χ. ραφιών στο τμήμα συντήρησης, δεν έχουν ωστόσο καμία επίδραση στην κατανάλωση ενέργειας.

## 2.3 Πεδίο χρήσης της συσκευής

### Προβλεπόμενη χρήση

Η συσκευή προορίζεται αποκλειστικά για την ψύξη τροφίμων σε οικιακό ή παρόμοιο με το οικιακό περιβάλλον. Τέτοια είναι για παράδειγμα η χρήση

- σε κουζίνες προσωπικού, σε ξενώνες με πρωινό,
- από πελάτες σε ενοικιαζόμενα αγροκτήματα, ξενοδοχεία, μοτέλ και άλλα καταλύματα,
- σε κέτερινγκ ή παρόμοια υπηρεσία χονδρικού εμπορίου.

Η συσκευή είναι κατάλληλη για εντοιχισμό κάτω από τον πάγκο.

Απαγορεύεται οποιοδήποτε άλλο είδος χρήσης.

### Προβλέψιμη αδόκιμη χρήση

Οι παρακάτω χρήσεις απαγορεύονται ρητά:

- αποθήκευση και ψύξη φαρμάκων, πλάσματος αίματος, εργαστηριακών σκευασμάτων ή παρόμοιων ουσιών και προϊόντων που υπόκεινται στην οδηγία για ιατρικά προϊόντα 2007/47/EK
- χρήση σε περιοχές με κίνδυνο έκρηξης

Η εσφαλμένη χρήση της συσκευής μπορεί να προκαλέσει ζημιές στα αποθηκευμένα είδη ή να οδηγήσει στην αλλοίωσή τους.

### Κατηγορίες κλίματος

Η συσκευή έχει σχεδιαστεί, ανάλογα με την κατηγορία κλίματος, για λειτουργία μέσα σε συγκεκριμένα όρια θερμοκρασίας περιβάλλοντος. Η κατηγορία κλίματος που αντιστοιχεί στη συσκευή σας αναφέρεται στην πινακίδα τύπου.

### Υπόδειξη

► Για την εξασφάλιση μιας απρόσκοπτης λειτουργίας, τηρείτε τις αναφερόμενες θερμοκρασίες περιβάλλοντος.

Κατηγορία κλίματος	για θερμοκρασίες περιβάλλοντος από
SN	10 °C έως 32 °C
N	16 °C έως 32 °C
ST	16 °C έως 38 °C
T	16 °C έως 43 °C
SN-ST	10 °C έως 38 °C
SN-T	10 °C έως 43 °C

## 2.4 Συμμόρφωση

Το κύκλωμα ψυκτικού έχει ελεγχθεί ως προς τη στεγανότητα. Η συσκευή ικανοποιεί σε συναρμολογημένη κατάσταση τους σχετικούς κανόνες ασφαλείας καθώς και τις σχετικές οδηγίες.

Το πλήρες κείμενο της δήλωσης συμμόρφωσης ΕΕ είναι διαθέσιμο στο διαδίκτυο στην ακόλουθη διεύθυνση: [www.Liebherr.com](http://www.Liebherr.com)

## 2.5 Ουσίες SVHC σύμφωνα με τον κανονισμό REACH

Από τον παρακάτω σύνδεσμο μπορείτε να ελέγξετε, εάν η συσκευή σας περιέχει ουσίες SVHC σύμφωνα με τον κανονισμό REACH: [home.liebherr.com/de/deu/de/liebherr-leben/nachhaltigkeit/umwelt/scip/scip.html](http://home.liebherr.com/de/deu/de/liebherr-leben/nachhaltigkeit/umwelt/scip/scip.html)

## 2.6 Βάση δεδομένων EPREL

Από 1η Μαρτίου 2021, οι πληροφορίες για τη σήμανση κατανάλωσης ενέργειας και τις απαιτήσεις οικολογικού σχεδιασμού υπάρχουν στην ευρωπαϊκή βάση δεδομένων προϊόντων (EPREL). Πρόσβαση στη βάση δεδομένων προϊόντων έχετε από τον σύνδεσμο <https://eprel.ec.europa.eu/>. Θα σας ζητηθεί να εισάγετε το αναγνωριστικό του μοντέλου. Το αναγνωριστικό του μοντέλου αναγράφεται στην πινακίδα τύπου.

## 2.7 Ανταλλακτικά

Η διαθεσιμότητα ανταλλακτικών για λειτουργικά εξαρτήματα και εξαρτήματα με δυνατότητα αποθήκευσης του εξοπλισμού ανέρχεται σε 15 έτη.

## 3 Τρόπος λειτουργίας της οθόνης

Χειρίζεστε τη συσκευή σας με το κουμπί αφής.

### 3.1 Πλοήγηση με κουμπί αφής και εξήγηση συμβόλων

Στις εικόνες χρησιμοποιούνται διάφορα σύμβολα για την πλοήγηση με το κουμπί αφής. Στον ακόλουθο πίνακα περιγράφονται αυτά τα σύμβολα.

Σύμβολο	Περιγραφή
	<b>Σύντομο άγγιγμα της οθόνης με το δάχτυλο:</b> Πλοήγηση στο κύριο μενού και στο υπομενού. Εάν απεικονίζεται ένας αριθμός στο χέρι: Ο αριθμός δείχνει πόσες φορές διαδοχικά πρέπει να αγγίξετε σύντομα το κουμπί αφής για να πλοηγηθείτε σε μια ορισμένη λειτουργία.
	<b>Άγγιγμα του κουμπιού αφής για 3 δευτερόλεπτα με το δάχτυλο:</b> Ενεργοποίηση της συσκευής. Στο κύριο μενού: Απενεργοποίηση της συσκευής. Στο υπομενού: Μετάβαση στο κύριο μενού. Απενεργοποίηση της ενεργής λειτουργίας του υπομενού.
	<b>Άγγιγμα του κουμπιού αφής για 7 δευτερόλεπτα με το δάχτυλο:</b> Στο κύριο μενού: Άνοιγμα υπομενού.
	<b>Βέλος με ρολόι:</b> Μεσολαβούν περισσότερα από 10 δευτερόλεπτα μέχρι να εμφανιστεί η επόμενη ένδειξη στην οθόνη.
	<b>Βέλος με αναφορά χρόνου:</b> Μεσολαβεί ο αναφερόμενος χρόνος μέχρι να εμφανιστεί η επόμενη ένδειξη στην οθόνη.





### 3.2 Μενού

Οι λειτουργίες της συσκευής είναι καταναμημένες σε διάφορα μενού.

Μενού	Περιγραφή
Κύριο μενού	Όταν ενεργοποιείτε τη συσκευή βρίσκεστε αυτόματα στο κύριο μενού. Από εδώ μπορείτε να μετακινηθείτε στις λειτουργίες της συσκευής και στο υπομενού.
Υπομενού	Το υπομενού περιέχει πρόσθετες λειτουργίες για τη ρύθμιση της συσκευής.

#### 3.2.1 Κύριο μενού

Στο κύριο μενού μπορείτε να ενεργοποιείτε/ απενεργοποιείτε τις εξής λειτουργίες:

LED	Περιγραφή
	Θερμοκρασία -16 °C
	Θερμοκρασία -18 °C
	Θερμοκρασία -20 °C
	Θερμοκρασία -28 °C
	SuperFrost

Σημασία των LED στο κύριο μενού

#### 3.2.1 Άνοιγμα του κύριου μενού

Όταν ενεργοποιείτε τη συσκευή βρίσκεστε αυτόματα στο κύριο μενού.

Αν βρίσκεστε στο υπομενού και θέλετε να μεταβείτε στο κύριο μενού:

- ▶ Εκτελέστε τα βήματα ενεργειών (βλέπε 3.2.2 Έξοδος από το υπομενού).

#### 3.2.1 Πλοήγηση στο κύριο μενού

Κατά την πλοήγηση στο κύριο μενού, μετά τη LED 5 ακολουθεί πάλι η LED 1.



Fig. 2

- ▶ Αγγίξτε επανειλημμένα σύντομα το κουμπί αφής μέχρι να ανάψει η LED της επιθυμητής λειτουργίας.
- ▶ Η λειτουργία έχει ενεργοποιηθεί.

# Έναρξη λειτουργίας

## 3.2.1 Κατάσταση αναμονής της οθόνης

Αν για 10 δευτερόλεπτα δεν αγγίξετε το κουμπί αφής στο κύριο μενού, τότε η οθόνη μεταβαίνει σε κατάσταση αναμονής. Η κατάσταση αναμονής αποτρέπει την πιθανότητα να αλλάξετε τη ρύθμιση της θερμοκρασίας αγγίζοντας κατά λάθος το κουμπί αφής.

**Τερματισμός της κατάστασης αναμονής:**



Fig. 3

- ▶ Αγγίξτε σύντομα το κουμπί αφής.
- ▶ Ακούγεται ένα ηχητικό σήμα επιβεβαίωσης.
- ▶ Η ρυθμισμένη θερμοκρασία αναβοσβήνει μία φορά.
- ▶ Η κατάσταση αναμονής έχει τερματιστεί.

## 3.2.2 Υπομενού

Στο υπομενού μπορείτε να ενεργοποιείτε/ απενεργοποιείτε τις εξής λειτουργίες:

LED	Περιγραφή
-16°C	Φραγή εισαγωγής
-18°C	SabbathMode
-20°C	Επαναφορά στις εργοστασιακές ρυθμίσεις

Σημασία των LED στο υπομενού

## 3.2.2 Άνοιγμα του υπομενού



Fig. 4

- ▶ Διενεργήστε βήματα χειρισμού σύμφωνα με την εικόνα, έως ότου μετά από 7 δευτερόλεπτα ακουστεί ένα διπλό ηχητικό σήμα επιβεβαίωσης.
- ▶ Οι LED 1-5 είναι αναμμένες: Βρίσκεστε στο υπομενού.
- ▶ Εάν για 5 δευτερόλεπτα δεν κάνετε κάποια ενέργεια στην οθόνη, η ένδειξη επιστρέφει στο κύριο μενού.

## 3.2.2 Έξοδος από το υπομενού



Fig. 5

- ▶ Εκτελέστε τα βήματα ενεργειών σύμφωνα με την εικόνα.
- ή-
- ▶ Μην αγγίξετε το κουμπί αφής για 5 δευτερόλεπτα.

▶ Βρίσκεστε στο κύριο μενού.

## 3.2.2 Πλοήγηση στο υπομενού

Κατά την πλοήγηση στο υπομενού, μετά τη LED της τελευταίας λειτουργίας του υπομενού ακολουθεί πάλι η LED 1.



Fig. 6

- ▶ Αγγίξτε επανειλημμένα σύντομα το κουμπί αφής μέχρι να ανάψει η LED της επιθυμητής λειτουργίας.
- ▶ Μετά από 5 δευτερόλεπτα χωρίς επέμβαση του χρήστη, ενεργοποιείται αυτόματα η επιλεγμένη λειτουργία.

# 4 Έναρξη λειτουργίας

## 4.1 Ενεργοποίηση της συσκευής (πρώτη θέση σε λειτουργία)

Βεβαιωθείτε ότι πληρούνται οι ακόλουθες προϋποθέσεις:

- Η συσκευή είναι εντοιχισμένη και συνδεδεμένη σύμφωνα με τις οδηγίες συναρμολόγησης.
- Όλες οι αυτοκόλλητες ταινίες, οι αυτοκόλλητες μεμβράνες και οι προστατευτικές μεμβράνες καθώς και οι ασφάλειες μεταφοράς μέσα και έξω από τη συσκευή έχουν αφαιρεθεί.
- Όλα τα διαφημιστικά έχουν αφαιρεθεί από τα συρτάρια.
- Ο τρόπος λειτουργίας της οθόνης είναι γνωστός. (βλέπε 3 Τρόπος λειτουργίας της οθόνης)

**Ενεργοποίηση της συσκευής:**



Fig. 7

- ▶ Αγγίξτε το κουμπί αφής για 3 δευτερόλεπτα όπως δείχνει η εικόνα, μέχρι να ηχήσει ο ήχος επιβεβαίωσης.
- ▶ Η συσκευή έχει ενεργοποιηθεί.
- ▶ Η LED 2 είναι αναμμένη: Η θερμοκρασία έχει ρυθμιστεί εργοστασιακά στους -18 °C.
- ▶ Η συσκευή ψύχει στην εργοστασιακά ρυθμισμένη επιθυμητή θερμοκρασία.

**Η συσκευή ξεκινά σε λειτουργία επίδειξης:**

- Όταν η συσκευή ξεκινά σε λειτουργία επίδειξης:
- ▶ Απενεργοποίηση της λειτουργίας Επίδειξης. (βλέπε Απενεργοποίηση της λειτουργίας επίδειξης)

**Η οθόνη τίθεται σε κατάσταση αναμονής:**

- Όταν η οθόνη μεταβεί σε κατάσταση αναμονής:
- ▶ Αγγίξτε σύντομα το κουμπί αφής. (βλέπε 3.2.1 Κατάσταση αναμονής της οθόνης)

**Υπόδειξη**

Ο κατασκευαστής προτείνει:

- ▶ Τοποθετήστε **τρόφιμα για κατάψυξη** όταν η θερμοκρασία φτάσει στους -18 °C ή χαμηλότερα.
- ▶ Προσέξτε τις υποδείξεις για την αποθήκευση. (βλέπε 5.1 Υποδείξεις για την αποθήκευση)

## Υπόδειξη

Μπορείτε να προμηθευτείτε αξεσουάρ από το κατάστημα Liebherr-Hausgeräte στη διεύθυνση [home.liebherr.com/shop/de/deu/zubehor.html](http://home.liebherr.com/shop/de/deu/zubehor.html).

## 5 Αποθήκευση

### 5.1 Υποδείξεις για την αποθήκευση



#### ΠΡΟΕΙΔΟΠΟΙΗΣΗ

Κίνδυνος πυρκαγιάς από ηλεκτρικές συσκευές!

Εάν χρησιμοποιείτε ηλεκτρικές συσκευές στον χώρο τροφίμων της συσκευής σας, ενδέχεται να προκαλέσουν πυρκαγιά.

- ▶ Μην χρησιμοποιείτε ηλεκτρικές συσκευές στο χώρο τροφίμων της συσκευής, εφόσον αυτές δεν συνιστώνται από τον κατασκευαστή.

## Υπόδειξη

Όταν ο αερισμός δεν είναι επαρκής, αυξάνεται η κατανάλωση ενέργειας και μειώνεται η απόδοση ψύξης.

- ▶ Διατηρείτε πάντα ελεύθερες τις σχισμές αερισμού.

Προσέξτε τις ακόλουθες οδηγίες για την αποθήκευση:

- Συσκευάστε καλά τα τρόφιμα.
- Συσκευάστε το κρέας ή ψάρι σε καθαρά, κλειστά δοχεία. Έτσι αποφεύγετε να έρχεται σε επαφή το κρέας ή το ψάρι με άλλα τρόφιμα ή να στάζει πάνω τους.
- Φυλάξτε τα υγρά σε κλειστά δοχεία.
- Αποθηκεύετε τα τρόφιμα με αποστάσεις μεταξύ τους, ώστε να μπορεί να κυκλοφορεί καλά ο αέρας.
- Αποθηκεύετε τα τρόφιμα σύμφωνα με τα στοιχεία στη συσκευασία.
- Προσέχετε πάντα την ημερομηνία ελάχιστης διατηρησιμότητας που αναφέρεται πάνω στη συσκευασία.

## Υπόδειξη

Η παράβλεψη αυτών των προϋποθέσεων μπορεί να επιφέρει αλλοίωση των τροφίμων.

### 5.2 Χώρος κατάψυξης

Εδώ ρυθμίζεται στους -18 °C ένα ξηρό, παγωμένο κλίμα αποθήκευσης. Το παγωμένο κλίμα αποθήκευσης είναι κατάλληλο για την αποθήκευση τροφίμων βαθιάς ψύξης και τροφίμων για κατάψυξη για περισσότερους μήνες, για την παραγωγή παγοκύβων ή για την κατάψυξη νωπών τροφίμων.

#### 5.2.1 Κατάψυξη τροφίμων

##### Ποσότητα κατάψυξης

Η μέγιστη ποσότητα νωπών τροφίμων που μπορείτε να καταψύξετε εντός 24 ωρών αναγράφεται στην πινακίδα τύπου (βλέπε 10.5 Πινακίδα τύπου) ως "Ικανότητα κατάψυξης... kg/24h".

Για να παγώσουν γρήγορα τα τρόφιμα μέχρι τον πυρήνα τους, τηρείτε τις ακόλουθες ποσότητες ανά συσκευασία:

- Φρούτα και λαχανικά έως και 1 kg
- Κρέας έως και 2,5 kg

##### Κατάψυξη τροφίμων με SuperFrost

Ανάλογα με την ποσότητα που θέλετε να καταψύξετε μπορείτε πριν την κατάψυξη να ενεργοποιήσετε το SuperFrost, για την επίτευξη χαμηλότερων θερμοκρασιών κατάψυξης. (βλέπε SuperFrost)

Η στιγμή, στην οποία ενεργοποιείτε το SuperFrost εξαρτάται από την ποσότητα κατάψυξης:

Ποσότητα κατάψυξης	Χρονικό σημείο για την ενεργοποίηση του SuperFrost
μικρή ποσότητα κατάψυξης	Ενεργοποιήστε το SuperFrost περίπου 6 ώρες πριν από την κατάψυξη. Μόλις η συσκευή απενεργοποιηθεί αυτόματα το SuperFrost, μπορείτε να αλλάξετε τη θέση των τροφίμων.
μέγιστη ποσότητα κατάψυξης	Ενεργοποιήστε το SuperFrost περίπου 24 ώρες πριν από την κατάψυξη. Μόλις η συσκευή απενεργοποιηθεί αυτόματα το SuperFrost, μπορείτε να αλλάξετε τη θέση των τροφίμων.

#### Τακτοποίηση τροφίμων



#### ΠΡΟΦΥΛΑΞΗ

Κίνδυνος τραυματισμού λόγω υαλοθραυσμάτων!

Τα μπουκάλια και τα κουτάκια με αναψυκτικά μπορεί να σκάσουν κατά την ψύξη. Αυτό ισχύει κυρίως για τα ανθρακούχα αναψυκτικά.

- ▶ Μην καταψύχετε τα μπουκάλια και τα κουτάκια αναψυκτικών!

Ποσότητα κατάψυξης	Τακτοποίηση τροφίμων
μικρή ποσότητα κατάψυξης	Κατανείμτε τα συσκευασμένα τρόφιμα σε όλα τα συρτάρια. Εάν είναι εφικτό, τοποθετήστε τα τρόφιμα πίσω στο συρτάρι κοντά στην πλάτη.
μέγιστη ποσότητα κατάψυξης	Κατανείμτε τα συσκευασμένα τρόφιμα σε όλα τα συρτάρια. Εάν είναι εφικτό, τοποθετήστε τα τρόφιμα πίσω στο συρτάρι κοντά στην πλάτη.

#### 5.2.2 Απόψυξη τροφίμων



#### ΠΡΟΕΙΔΟΠΟΙΗΣΗ

Κίνδυνος τροφικής δηλητηρίασης!

- ▶ Μην καταψύχετε ξανά τα αποψυγμένα τρόφιμα.
- ▶ Καταναλώνετε τα αποψυγμένα τρόφιμα το συντομότερο δυνατό.

Μπορείτε να αποψύχετε τρόφιμα με διάφορους τρόπους:

- σε ένα ψυγείο
- στον φούρνο μικροκυμάτων
- στο φούρνο/ σε θερμό αέρα
- σε θερμοκρασία δωματίου
- ▶ Αφαιρείτε μόνο τόσα τρόφιμα όσα σας χρειάζονται.

### 5.3 Χρόνοι διατήρησης

Οι αναφερόμενοι χρόνοι διατήρησης είναι ενδεικτικές τιμές.

Για τρόφιμα με ημερομηνία ελάχιστης διατηρησιμότητας, ισχύει πάντα η ημερομηνία που αναφέρεται πάνω στη συσκευασία τους.

# Εξοικονόμηση ενέργειας

Ενδεικτικές τιμές για τον χρόνο διατήρησης διαφόρων τροφίμων		
Παγωτό	στους -18 °C	2 έως 6 μήνες
Αλλαντικά, Ζαμπόν	στους -18 °C	2 έως 3 μήνες
Ψωμί, είδη αρτοποιίας	στους -18 °C	2 έως 6 μήνες
Κυνήγι, χοιρινό	στους -18 °C	6 έως 9 μήνες
Ψάρι, λιπαρό	στους -18 °C	2 έως 6 μήνες
Ψάρι, άπαχο	στους -18 °C	6 έως 8 μήνες
Τυρί	στους -18 °C	2 έως 6 μήνες
Πουλερικά, μοσχάρι	στους -18 °C	6 έως 12 μήνες
Λαχανικά, φρούτα	στους -18 °C	6 έως 12 μήνες

## 6 Εξοικονόμηση ενέργειας

- Φροντίζετε να υπάρχει πάντα καλός αερισμός και εξαερισμός. Μην καλύπτετε τα ανοίγματα ή τα πλέγματα εξαερισμού.
- Μην εντοιχίζετε τη συσκευή ούτε σε σημείο με άμεση ηλιακή ακτινοβολία ούτε δίπλα σε καλοριφέρ ή παρόμοια συσκευή.
- Εάν εντοιχίσετε τη συσκευή ακριβώς δίπλα από έναν φούρνο, μπορεί να αυξηθεί ελαφρώς η κατανάλωση ενέργειας. Εξαρτάται από τη διάρκεια χρήσης και την ένταση χρήσης του φούρνου.
- Η κατανάλωση ενέργειας εξαρτάται από τις συνθήκες τοποθέτησης π.χ. τη θερμοκρασία περιβάλλοντος (βλέπε 2.3 Πεδίο χρήσης της συσκευής) . Σε περιπτώσεις θερμότερης θερμοκρασίας του περιβάλλοντος ενδέχεται να αλλάξει η κατανάλωση ενέργειας.
- Ανοίγετε τη συσκευή για όσο το δυνατόν μικρότερο διάστημα.
- Όσο πιο χαμηλά είναι ρυθμισμένη η θερμοκρασία, τόσο μεγαλύτερη είναι η κατανάλωση ενέργειας.
- Φυλάσσετε όλα τα τρόφιμα καλά συσκευασμένα και καλυμμένα. Αποτρέπεται ο σχηματισμός πάχνης.
- Τοποθέτηση ζεστών φαγητών: αφήστε τα πρώτα να φτάσουν σε θερμοκρασία δωματίου.
- Εάν σχηματιστεί παχύ στρώμα πάχνης στη συσκευή: Κάντε απόψυξη στη συσκευή.

## 7 Χειρισμός

### 7.1 Στοιχεία χειρισμού και ενδείξεων

Ο πίνακας ενδείξεων επιτρέπει μια γρήγορη επισκόπηση της τρέχουσας κατάστασης της συσκευής, της ρύθμισης της θερμοκρασίας, της κατάστασης λειτουργιών και ρυθμίσεων καθώς και των μηνυμάτων.

Χειρίζετε τη συσκευή σας με το κουμπί αφής.

- (1) Κουμπί αφής (στοιχείο χειρισμού)
- (2) Ενδειξη θερμοκρασίας/Ενδειξη κατάσταση
- (3) LED WLAN

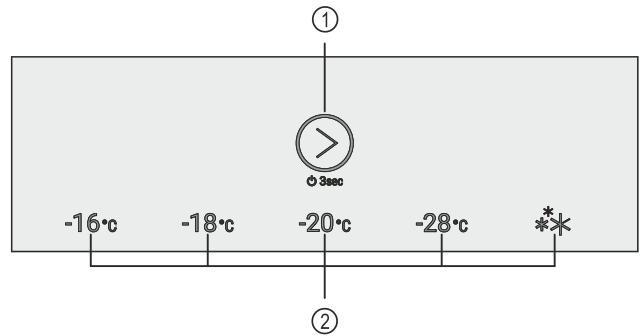

Fig. 9 Ενδεικτική απεικόνιση: Οθόνη

- (1) Κουμπί αφής (στοιχείο χειρισμού)
- (2) Ένδειξη θερμοκρασίας/Ένδειξη κατάσταση

### 7.1.1 Ένδειξη θερμοκρασίας/Ένδειξη κατάστασης

Η ένδειξη θερμοκρασίας/ένδειξη κατάσταση αποτελείται από πέντε λυχνίες LED:

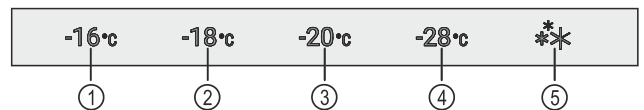

Fig. 10 Ενδεικτική απεικόνιση

- (1) LED 1
- (2) LED 2
- (3) LED 3
- (4) LED 4
- (5) LED 5

Οι LED δείχνουν στο κύριο μενού ρυθμίσεις θερμοκρασίας (βλέπε 3.2.1 Κύριο μενού) και στο υπομενού λειτουργίας (βλέπε 3.2.2 Υπομενού) .

### 7.1.2 Συμπεριφορά των LED

Μπορείτε να αναγνωρίζετε την κατάσταση της συσκευής από το άναμμα ή το αναβοσβήσιμο των LED:

Συμπεριφορά των LED (ενδεικτική απεικόνιση)	Περιγραφή
	<b>Η LED δεν είναι αναμμένη:</b> Η LED δεν έχει επιλεγεί. Η λειτουργία δεν είναι ενεργή.
	<b>Η LED είναι αναμμένη:</b> Η LED έχει επιλεγεί ή η λειτουργία είναι ενεργή.
	<b>Η LED της ένδειξης θερμοκρασίας/ένδειξης κατάστασης αναβοσβήνει:</b> Η LED αναβοσβήνει μετά από μια διακοπή ρεύματος ή έναν συναγερμό θερμοκρασίας, μέχρι να επιτευχθεί η ρυθμισμένη θερμοκρασία. <b>Αναβοσβήνουν πολλαπλές LED ταυτόχρονα:</b> Έχει προκύψει σφάλμα. (βλέπε 7.3 Μηνύματα)

Συμπεριφορά των LED

### 7.1.3 Ηχητικά σήματα

Ένα ηχητικό σήμα ακούγεται στις ακόλουθες περιπτώσεις:

Ηχητικό σήμα	Περιγραφή
Ήχος επιβεβαίωσης	Ακούγεται όταν αγγίζετε το κουμπί αφής.
Ήχος συναγερμού	Ηχεί όταν παρουσιαστεί κάποιο σφάλμα. (βλέπε 7.3 Μηνύματα)
Ήχος σφάλματος	Ηχεί όταν αγγίζετε το κουμπί αφής αλλά δεν είναι εφικτή η διάδραση.

## 7.2 Λειτουργίες συσκευής

### 7.2.1 Υποδείξεις για τις λειτουργίες της συσκευής

Οι λειτουργίες της συσκευής είναι ρυθμισμένες από το εργοστάσιο έτσι ώστε η συσκευή να είναι πλήρως λειτουργική.

Πριν αλλάξετε, ενεργοποιήσετε ή απενεργοποιήσετε τις λειτουργίες της συσκευής, βεβαιωθείτε ότι πληρούνται οι ακόλουθες προϋποθέσεις:

- ❑ Έχετε διαβάσει και κατανοήσει τις περιγραφές για τον τρόπο λειτουργίας της οθόνης. (βλέπε 3 Τρόπος λειτουργίας της οθόνης)
- ❑ Έχετε εξοικειωθεί με τα στοιχεία χειρισμού και ενδείξεων της συσκευής σας. (βλέπε 7.1 Στοιχεία χειρισμού και ενδείξεων)

### Απενεργοποίηση και ενεργοποίηση συσκευής

Με αυτή τη λειτουργία ενεργοποιείτε και απενεργοποιείτε ολόκληρη τη συσκευή.

#### Απενεργοποίηση της συσκευής

Όταν απενεργοποιείτε τη συσκευή, διατηρούνται αποθηκευμένες οι προηγούμενες ρυθμίσεις.

Βεβαιωθείτε ότι πληρούνται οι ακόλουθες προϋποθέσεις:

- ❑ Οι οδηγίες ενεργειών (βλέπε 11 Για να θέσετε τη συσκευή εκτός λειτουργίας) έχουν εκτελεστεί.
- ❑ Βρίσκεστε στο κύριο μενού. (βλέπε 3.2.2 Έξοδος από το υπομενού)



Fig. 11

- ▶ Διενεργήστε βήματα χειρισμού σύμφωνα με την εικόνα, έως ότου ηχήσει σήμα επιβεβαίωσης.
- ▶ Οι LED της οθόνης δεν είναι πλέον αναμμένες.
- ▶ Η συσκευή έχει απενεργοποιηθεί.

#### Ενεργοποίηση της συσκευής

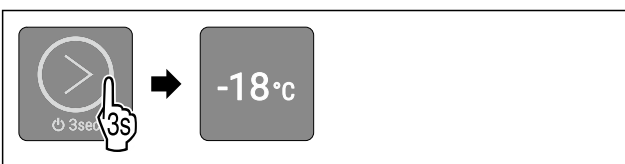

Fig. 13 Ενδεικτική απεικόνιση ανάλογα με την ήδη ρυθμισμένη θερμοκρασία

- ▶ Διενεργήστε βήματα χειρισμού σύμφωνα με την εικόνα, έως ότου ηχήσει σήμα επιβεβαίωσης.
- ▶ Η συσκευή έχει ενεργοποιηθεί.

- ▶ Κατά την πρώτη θέση σε λειτουργία: Η συσκευή ψύχει στην εργοστασιακά ρυθμισμένη επιθυμητή θερμοκρασία.
- ▶ Εάν η συσκευή ήταν προηγουμένως ήδη σε λειτουργία: Η συσκευή ψύχει στην προηγουμένως ρυθμισμένη επιθυμητή θερμοκρασία.

### Θερμοκρασία

Με αυτή τη λειτουργία ρυθμίζετε τη θερμοκρασία.

Η θερμοκρασία εξαρτάται από τους ακόλουθους παράγοντες:

- συχνότητα ανοίγματος της πόρτας
- διάρκεια ανοίγματος της πόρτας
- θερμοκρασία του σημείου τοποθέτησης
- είδος, θερμοκρασία και ποσότητα των τροφίμων

Προτεινόμενη ρύθμιση: -18 °C

#### Ρύθμιση θερμοκρασίας

Η λειτουργία βρίσκεται στο κύριο μενού στις θέσεις των LED 1-4.

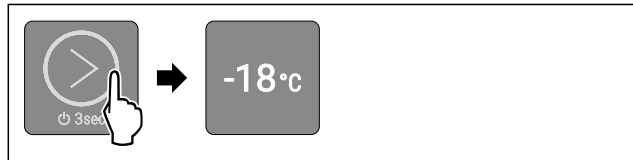

Fig. 16 Ενδεικτική απεικόνιση

- ▶ Αγγίξτε επανειλημμένα σύντομα το κουμπί αφής όπως δείχνει η εικόνα μέχρι να ανάψει η επιθυμητή θερμοκρασία.
- ▶ Η θερμοκρασία είναι ρυθμισμένη.
- ▶ Η συσκευή ψύχει στη ρυθμισμένη επιθυμητή θερμοκρασία.

### SuperFrost

Με αυτή τη λειτουργία ενεργοποιείτε ή απενεργοποιείτε το SuperFrost. Όταν ενεργοποιείτε το SuperFrost, η συσκευή αυξάνει την ισχύ της κατάψυξης. Έτσι επιτυγχάνετε χαμηλότερες θερμοκρασίες κατάψυξης.

Χρήση:

- Γρήγορη κατάψυξη φρέσκων τροφίμων μέχρι τον πυρήνα τους.  
Έτσι εξασφαλίζεται η διατήρηση της θρεπτικής αξίας, της εμφάνισης και της γεύσης των κατεψυγμένων τροφίμων.
- Αύξηση αποθεμάτων ψύξης στα κατεψυγμένα τρόφιμα, πριν την απόψυξη της συσκευής.

#### Ενεργοποίηση SuperFrost

Η λειτουργία βρίσκεται στο κύριο μενού στη θέση της LED 5.

Βεβαιωθείτε ότι πληρούνται οι ακόλουθες προϋποθέσεις:

- ❑ Η ποσότητα κατάψυξης και το χρονικό σημείο για την ενεργοποίηση του SuperFrost έχουν ληφθεί υπόψη. (βλέπε Κατάψυξη τροφίμων με SuperFrost)

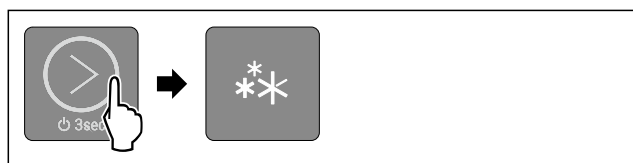

Fig. 18

- ▶ Αγγίξτε το κουμπί αφής σύμφωνα με την εικόνα μέχρι να ανάψει η LED 5.

# Χειρισμός

- ▶ Η LED 5 είναι αναμμένη: Η λειτουργία SuperFrost είναι ενεργοποιημένη.
- ▶ Η συσκευή ψύχει στη ρυθμισμένη θερμοκρασία.

## Απενεργοποίηση SuperFrost

Η λειτουργία SuperFrost απενεργοποιείται αυτόματα μετά από 56 έως 72 ώρες. Μπορείτε ωστόσο να απενεργοποιήσετε χειροκίνητα τη λειτουργία SuperFrost οποιαδήποτε στιγμή, ρυθμίζοντας μια θερμοκρασία:

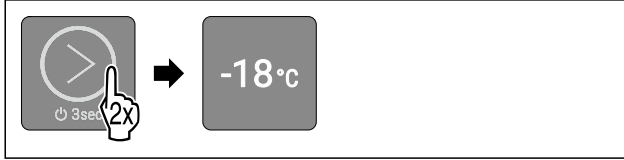

Fig. 19 Ενδεικτική απεικόνιση

- ▶ Αγγίξτε επανειλημμένα σύντομα το κουμπί αφής όπως δείχνει η εικόνα μέχρι να ανάψει η επιθυμητή θερμοκρασία.
- ▶ Η θερμοκρασία έχει ρυθμιστεί και η λειτουργία SuperFrost έχει απενεργοποιηθεί.
- ▶ Η συσκευή συνεχίζει να λειτουργεί στην κανονική λειτουργία.
- ▶ Η συσκευή ψύχει στη ρυθμισμένη επιθυμητή θερμοκρασία.



## SabbathMode

Με αυτή τη λειτουργία ενεργοποιείτε ή απενεργοποιείτε τη λειτουργία SabbathMode. Όταν ενεργοποιείτε αυτή τη λειτουργία, απενεργοποιούνται ορισμένες ηλεκτρονικές λειτουργίες. Έτσι η συσκευή σας ικανοποιεί τις θρησκευτικές απαιτήσεις σε εβραϊκές γιορτές όπως π.χ. Sabbath και αντιστοιχεί στην πιστοποίηση STAR-K Kosher.

Κατάσταση συσκευής με ενεργή λειτουργία SabbathMode
Οι LED 1-5 είναι αναμμένες.
Όλες οι λειτουργίες στην οθόνη εκτός από τη <b>λειτουργία Απενεργοποίηση SabbathMode</b> είναι κλειδωμένες.
Οι ενεργές λειτουργίες παραμένουν ενεργές.
Δεν εμφανίζονται μηνύματα.
Δεν υπάρχει συναγερμός πόρτας.
Δεν υπάρχει συναγερμός θερμοκρασίας.
Ο κύκλος απόψυξης λειτουργεί μόνο στον προκαθορισμένο χρόνο χωρίς να λαμβάνεται υπόψη η χρήση της συσκευής.
Μετά από διακοπή ρεύματος, η συσκευή επανέρχεται στη λειτουργία SabbathMode.

Κατάσταση συσκευής

## Υπόδειξη

Αυτή η συσκευή διαθέτει την πιστοποίηση του ινστιτούτου "Institute for Science and Halacha". ([www.machonhalacha.co.il](http://www.machonhalacha.co.il))

Μια λίστα με τις συσκευές με πιστοποίηση STAR-K θα βρείτε στη διεύθυνση [www.star-k.org/appliances](http://www.star-k.org/appliances).

## Ενεργοποίηση SabbathMode



### ΠΡΟΕΙΔΟΠΟΙΗΣΗ

Κίνδυνος δηλητηρίασης από αλλοιωμένα τρόφιμα! Εάν έχετε ενεργοποιήσει τη λειτουργία SabbathMode και παρουσιαστεί διακοπή ρεύματος, δεν εμφανίζεται μήνυμα στην ένδειξη κατάστασης σχετικά με τη διακοπή ρεύματος. Όταν λήξει η διακοπή ρεύματος, η συσκευή συνεχίζει να λειτουργεί σε SabbathMode. Εξαιτίας της διακοπής ρεύματος ενδέχεται να αλλοιωθούν τρόφιμα και η κατανάλωσή τους μπορεί να οδηγήσει σε τροφική δηλητηρίαση.

- ▶ Μην καταναλώνετε τρόφιμα, τα οποία ήταν κατεψυγμένα και αποψύχθηκαν.

Η λειτουργία βρίσκεται στο υπομενού στη θέση της LED 2.

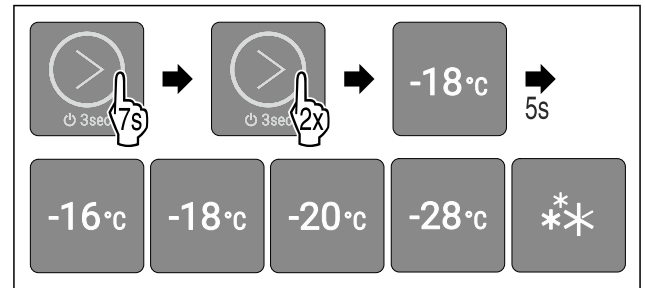

Fig. 20

- ▶ Εκτελέστε τα βήματα ενεργειών σύμφωνα με την εικόνα.
- ▶ Η LED 2 είναι αναμμένη.
- ▶ Μετά από 5 δευτερόλεπτα χωρίς επέμβαση του χρήστη έχει ενεργοποιηθεί η SabbathMode. Οι LED 1-5 είναι αναμμένες.

## Απενεργοποίηση SabbathMode

Η λειτουργία SabbathMode απενεργοποιείται αυτόματα μετά από 80 ώρες. Μπορείτε ωστόσο και να απενεργοποιείτε ανά πάσα στιγμή χειροκίνητα τη λειτουργία SabbathMode:

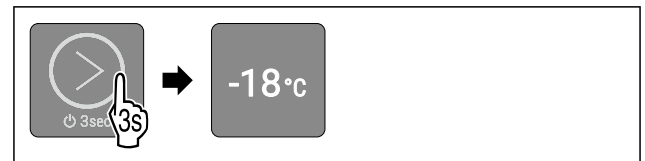

Fig. 21 Ενδεικτική απεικόνιση ανάλογα με την ήδη ρυθμισμένη θερμοκρασία

- ▶ Διενεργήστε βήματα χειρισμού σύμφωνα με την εικόνα, έως ότου ηχησει σήμα επιβεβαίωσης.
- ▶ Η λειτουργία SabbathMode είναι απενεργοποιημένη.
- ▶ Η συσκευή συνεχίζει να λειτουργεί στην κανονική λειτουργία. Η LED της ήδη ρυθμισμένης θερμοκρασίας είναι αναμμένη.
- ▶ Βρίσκεστε στο κύριο μενού.



## Φραγή εισαγωγής

Με αυτή τη λειτουργία ενεργοποιείτε ή απενεργοποιείτε τη φραγή εισαγωγής. Η φραγή εισαγωγής αποτρέπει τον κατά λάθος χειρισμό της συσκευής, π.χ. από παιδιά.

Χρήση:

- Αποτροπή ακούσιας αλλαγής λειτουργιών.
- Αποτροπή ακούσιας απενεργοποίησης της συσκευής.
- Αποτροπή ακούσιας ρύθμισης θερμοκρασίας.

## Ενεργοποίηση φραγής εισαγωγής

Η λειτουργία βρίσκεται στο υπομενού στη θέση της LED 1.

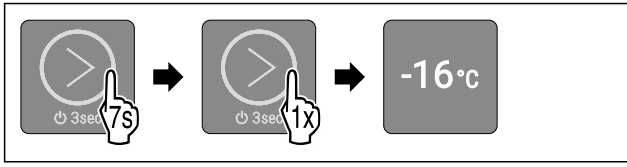

Fig. 22

- ▶ Εκτελέστε τα βήματα ενεργειών σύμφωνα με την εικόνα.
- ▶ Η LED 1 είναι αναμμένη.
- ▶ Μετά από 5 δευτερόλεπτα χωρίς επέμβαση του χρήστη, ενεργοποιείται η φραγή εισαγωγής.

### Απενεργοποίηση φραγής εισαγωγής



Fig. 23

- ▶ Διενεργήστε βήματα χειρισμού σύμφωνα με την εικόνα, έως ότου ηχηθεί σήμα επιβεβαίωσης.
- ▶ Η φραγή εισαγωγής έχει απενεργοποιηθεί.
- ▶ Βρίσκεστε στο κύριο μενού.

### Λειτουργία επίδειξης

Η λειτουργία επίδειξης είναι μια ειδική λειτουργία για εμπόρους που θέλουν να επιδεικνύουν τις λειτουργίες της συσκευής. Όταν ενεργοποιείτε τη λειτουργία επίδειξης, τότε είναι απενεργοποιημένες όλες οι ψυκτικές λειτουργίες και δεν μπορείτε να ανοίξετε το υπομενού.

Εάν ενεργοποιήσετε και στη συνέχεια απενεργοποιήσετε ξανά τη λειτουργία επίδειξης, η συσκευή επανέρχεται στις εργοστασιακές ρυθμίσεις. (βλέπε Επαναφορά στις εργοστασιακές ρυθμίσεις)

### Ενεργοποίηση λειτουργίας επίδειξης

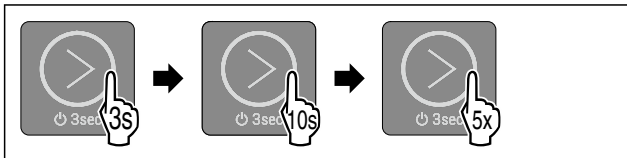

Fig. 24

- ▶ Αγγίξτε το κουμπί αφής για 3 δευτερόλεπτα όπως δείχνει η εικόνα, μέχρι να ηχηθεί ο ήχος επιβεβαίωσης.
- ▶ Η συσκευή έχει απενεργοποιηθεί.
- ▶ Αγγίξτε το κουμπί αφής για 10 δευτερόλεπτα όπως δείχνει η εικόνα, μέχρι να ηχηθεί ο ήχος επιβεβαίωσης 10 δευτερολέπτων.
- ▶ Πατήστε πέντε φορές σύντομα το κουμπί αφής.
- ▶ Όλες οι LED θερμοκρασίας ανάβουν σύντομα δύο φορές: Η λειτουργία επίδειξης έχει ενεργοποιηθεί.
- ▶ Η συσκευή είναι απενεργοποιημένη.
- ▶ Ενεργοποιήστε τη συσκευή. (βλέπε Ενεργοποίηση της συσκευής)
- ▶ Η συσκευή βρίσκεται στη λειτουργία επίδειξης.

### Απενεργοποίηση της λειτουργίας επίδειξης

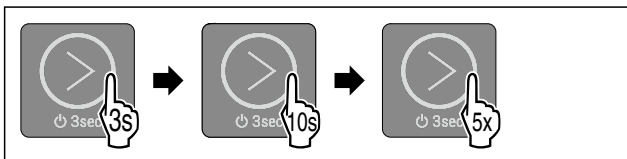

Fig. 25

- ▶ Αγγίξτε το κουμπί αφής για 3 δευτερόλεπτα όπως δείχνει η εικόνα, μέχρι να ηχηθεί ο ήχος επιβεβαίωσης.
- ▶ Η συσκευή έχει απενεργοποιηθεί.

- ▶ Αγγίξτε το κουμπί αφής για 10 δευτερόλεπτα όπως δείχνει η εικόνα, μέχρι να ηχηθεί ο ήχος επιβεβαίωσης 10 δευτερολέπτων.
- ▶ Πατήστε πέντε φορές σύντομα το κουμπί αφής.
- ▶ Όλα τα LED θερμοκρασίας ανάβουν σύντομα τέσσερις φορές: Η λειτουργία επίδειξης είναι απενεργοποιημένη.
- ▶ Η συσκευή είναι απενεργοποιημένη.
- ▶ Ενεργοποιήστε τη συσκευή. (βλέπε Ενεργοποίηση της συσκευής)

### Επαναφορά στις εργοστασιακές ρυθμίσεις

Με αυτή τη λειτουργία μπορείτε να επιτύχετε την επαναφορά όλων των ρυθμίσεων στις εργοστασιακές ρυθμίσεις. Όλες οι ρυθμίσεις που έχετε κάνει μέχρι τη στιγμή αυτή θα επανέλθουν στην εκάστοτε αρχική ρύθμιση.

Χρήση:

- Επαναφορά συσκευής

### Εκτέλεση επαναφοράς

Η λειτουργία βρίσκεται στο υπομενού στη θέση της LED 3.

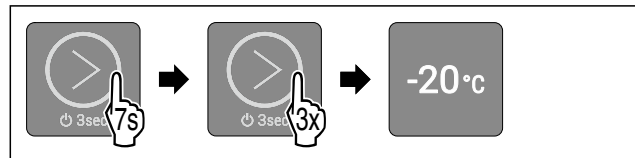

Fig. 26 Ενδεικτική απεικόνιση

- ▶ Εκτελέστε τα βήματα ενεργειών σύμφωνα με την εικόνα.
- ▶ Η LED 3 είναι αναμμένη.
- ▶ Μετά από 5 δευτερόλεπτα χωρίς επέμβαση του χρήστη, γίνεται επαναφορά της συσκευής.
- ▶ Η συσκευή είναι απενεργοποιημένη.
- ▶ Ενεργοποιήστε τη συσκευή. (βλέπε 4.1 Ενεργοποίηση της συσκευής (πρώτη θέση σε λειτουργία))

## 7.3 Μηνύματα

Στη συσκευή εμφανίζονται ηχητικά μηνύματα με μορφή ήχου συναγερμού και οπτικά μηνύματα με αναβοσβήσιμο των LED στην οθόνη. Ανάλογα με τον τύπο του μηνύματος αναβοσβήνουν διαφορετικές LED.

Τα μηνύματα που ακολουθούν μπορείτε να τα τερματίσετε μόνοι σας. Για όλα τα άλλα μηνύματα πρέπει να επικοινωνήσετε με την Εξυπηρέτηση πελατών. (βλέπε 10.4 Σέρβις)

Μήνυμα	Αιτία	Τερματισμός του μηνύματος
Ο ήχος συναγερμού ακούγεται με αυξανόμενη ένταση. <b>Συναγερμός πόρτας</b>	Το μήνυμα εμφανίζεται όταν η πόρτα έχει μείνει ανοιχτή για περισσότερα από 60 δευτερόλεπτα.	Εκτελέστε τα βήματα ενεργειών (βλέπε Συναγερμός πόρτας).
Οι LED 1-5 αναβοσβήνουν. Ακούγεται σήμα συναγερμού. <b>Συναγερμός διακοπής ρεύματος</b>	Το μήνυμα εμφανίζεται όταν έχει προκύψει διακοπή ρεύματος και έχει αλλάξει η θερμοκρασία του τμήματος κατάψυξης.	Εκτελέστε τα βήματα ενεργειών (βλέπε Συναγερμός διακοπής ρεύματος).

# Εξοπλισμός

Μήνυμα	Αιτία	Τερματισμός του μηνύματος
Οι LED 1-5 αναβοσβήνουν. Ακούγεται σήμα συναγερμού. <b>Συναγερμός θερμοκρασίας</b>	Το μήνυμα εμφανίζεται, όταν η θερμοκρασία δεν αντιστοιχεί στη ρυθμισμένη θερμοκρασία.	Εκτελέστε τα βήματα ενεργειών (βλέπε Συναγερμός θερμοκρασίας).

Επισκόπηση των μηνυμάτων

## 7.3.1 Τερματισμός μηνυμάτων

### Συναγερμός πόρτας



Fig. 27

- ▶ Τερματισμός συναγερμού: Εκτελέστε τα βήματα ενεργειών σύμφωνα με την εικόνα.
- ή-
- ▶ Κλείστε την πόρτα.
- ▷ Ο συναγερμός έχει τερματιστεί.
- ▷ Αν δεν κλείσετε την πόρτα: Το μήνυμα θα εμφανιστεί ξανά σε 4 λεπτά.

### Συναγερμός διακοπής ρεύματος

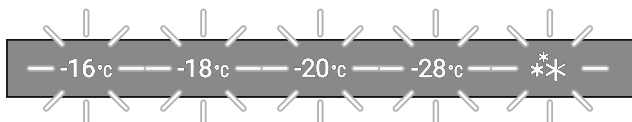

Fig. 28 Ένδειξη σε περίπτωση διακοπής ρεύματος



Fig. 29

- ▶ Τερματισμός συναγερμού: Εκτελέστε τα βήματα ενεργειών σύμφωνα με την εικόνα.
- ▷ Η συσκευή συνεχίζει να λειτουργεί στην κανονική λειτουργία.
- ▷ Η LED της ήδη ρυθμισμένης θερμοκρασίας αναβοσβήνει, μέχρι να επιτευχθεί η θερμοκρασία.
- ▷ **Η LED αναβοσβήνει μία φορά το δευτερόλεπτο:** Κατά τη διάρκεια της διακοπής ρεύματος, η θερμοκρασία βρισκόταν κάτω από τους -9 °C. Μπορείτε να καταναλώσετε τα τρόφιμα.
- ▷ **Η LED αναβοσβήνει δύο φορές το δευτερόλεπτο:** Κατά τη διάρκεια της διακοπής ρεύματος, η θερμοκρασία στο τμήμα κατάψυξης ανέβηκε πάνω από τους -9 °C. Αν η LED αναβοσβήνει δύο φορές το δευτερόλεπτο:
- ▶ Ελέγξτε τα τρόφιμα.

### Συναγερμός θερμοκρασίας

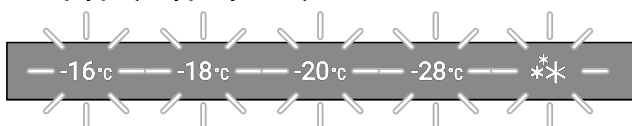

Fig. 30 Ένδειξη σε περίπτωση συναγερμού θερμοκρασίας

- Πιθανή αιτία για διαφορές θερμοκρασίας:
- Έχετε τοποθετήσει ζεστά, νωπά τρόφιμα.

- Έχει εισέλθει πολύς ζεστός αέρας από τον εξωτερικό χώρο κατά την τακτοποίηση και την αφαίρεση τροφίμων.
- Υπήρξε παρατεταμένη διακοπή ρεύματος.
- Η συσκευή έχει βλάβη.
- ▶ Εξαλείψτε την αιτία.



Fig. 31

- ▶ Τερματισμός συναγερμού: Εκτελέστε τα βήματα ενεργειών σύμφωνα με την εικόνα.
- ▷ Η συσκευή συνεχίζει να λειτουργεί στην κανονική λειτουργία.
- ▷ Η LED της ήδη ρυθμισμένης θερμοκρασίας αναβοσβήνει, μέχρι να επιτευχθεί η θερμοκρασία.
- ▷ **Το LED αναβοσβήνει μία φορά ανά δευτερόλεπτο:** Η θερμοκρασία κατάψυξης βρισκόταν κατά τη διάρκεια του συναγερμού θερμοκρασίας κάτω από τους -9 °C. Μπορείτε να συνεχίσετε να καταναλώνετε τα τρόφιμα.
- ▷ **Το LED αναβοσβήνει δύο φορές ανά δευτερόλεπτο:** Η θερμοκρασία κατάψυξης αυξήθηκε κατά τη διάρκεια του συναγερμού θερμοκρασίας πάνω από τους -9 °C. Αν η LED αναβοσβήνει δύο φορές το δευτερόλεπτο:
- ▶ Ελέγξτε τα τρόφιμα.

## 8 Εξοπλισμός

### 8.1 Συρτάρια

Μπορείτε να αφαιρέσετε τα συρτάρια για καθαρισμό.

Μπορείτε να αφαιρέσετε τα συρτάρια, για να χρησιμοποιήσετε το VarioSpace.

Η αφαίρεση και εισαγωγή των συρταριών διαφέρει ανάλογα με το εκτεινόμενο σύστημα. Η συσκευή μπορεί να διαθέτει διαφορετικά εκτεινόμενα συστήματα.

#### Υπόδειξη

- Όταν δεν επαρκεί ο αερισμός, αυξάνεται η κατανάλωση ενέργειας και μειώνεται η απόδοση ψύξης.
- ▶ Διατηρείτε πάντα ελεύθερα τα ανοίγματα αέρα του ανεμιστήρα στο εσωτερικό στο πίσω τοίχωμα της συσκευής!

#### 8.1.1 Συρτάρι κινούμενο σε ραβδωτή επιφάνεια δοχείων

Το συρτάρι κινείται απευθείας πάνω στη ραβδωτή επιφάνεια δοχείων. Δεν υπάρχουν ράγες.

#### Αφαίρεση συρταριού

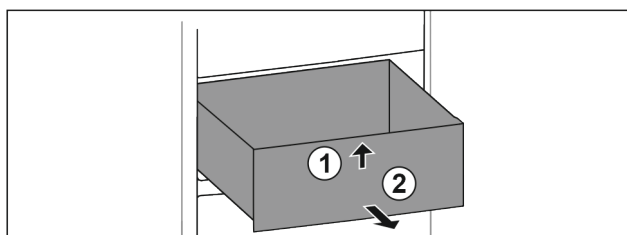

Fig. 32

- ▶ Τραβήξτε έξω το συρτάρι μέχρι τέρμα.
- ▶ Ανασηκώστε εμπρός το συρτάρι. Fig. 32 (1)
- ▶ Αφαιρέστε το συρτάρι προς τα εμπρός. Fig. 32 (2)

## Τοποθέτηση συρταριού

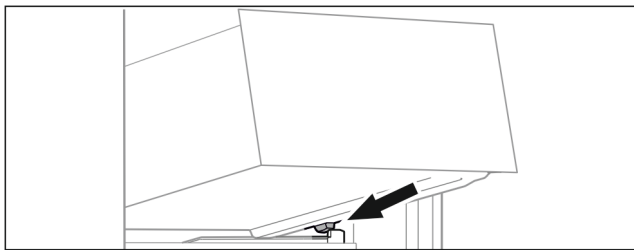

Fig. 33

- ▶ Τοποθετήστε το συρτάρι λοξά πίσω από τα στοπ στη ραβδωτή επιφάνεια δοχείων. (βλέπε Fig. 33)
- ▶ Κατεβάστε το συρτάρι.
- ▶ Εισάγετε προς τα πίσω το συρτάρι.

## 9 Συντήρηση

### 9.1 Αποσυναρμολόγηση / συναρμολόγηση εκτεινόμενων συστημάτων

#### 9.1.1 Υποδείξεις για την αποσυναρμολόγηση

Μπορείτε να αποσυναρμολογήσετε μερικά εκτεινόμενα συστήματα για καθαρισμό. Η συσκευή μπορεί να διαθέτει διαφορετικά εκτεινόμενα συστήματα.

Τα ακόλουθα εκτεινόμενα συστήματα είναι αποσυναρμολογούμενα ή όχι αποσυναρμολογούμενα:

Εκτεινόμενο σύστημα	αποσυναρμολογούμενο / όχι αποσυναρμολογούμενο
Συρτάρι κινούμενο σε ραβδωτή επιφάνεια δοχείων	όχι αποσυναρμολογούμενο

### 9.2 Απόψυξη συσκευής



#### ΠΡΟΕΙΔΟΠΟΙΗΣΗ

Ακατάλληλη απόψυξη της συσκευής!

Τραυματισμοί και ζημιές.

- ▶ Για την επίτευξη της διαδικασίας απόψυξης, μην χρησιμοποιείτε άλλες μηχανικές διατάξεις ή άλλα μέσα από αυτά που προτείνονται από τον κατασκευαστή.
- ▶ Μην χρησιμοποιείτε ηλεκτρικές συσκευές θέρμανσης ή ατμοκαθαριστές, γυμνές φλόγες ή σπρέι απόψυξης.
- ▶ Μην απομακρύνετε τον πάγο με αιχμηρά αντικείμενα.

#### 9.2.1 Χειροκίνητη απόψυξη

Μετά από μεγαλύτερης διάρκειας λειτουργία σχηματίζεται ένα λεπτό στρώμα πάχνης ή πάγου.

Οι ακόλουθοι παράγοντες επιταχύνουν τον σχηματισμού λεπτού πάγου ή πάγου:

- Συχνό άνοιγμα της συσκευής.
- Τοποθέτηση ζεστών τροφίμων. Μια ημέρα πριν την απόψυξη:
- ▶ Ενεργοποιήστε το SuperFrost. (βλέπε 7.2 Λειτουργίες συσκευής)
- ▶ Τα τρόφιμα για κατάψυξη αποκτούν ένα «απόθεμα ψύξης».
- ▶ Απενεργοποιήστε τη συσκευή.
- ▶ Αποσυνδέστε το φις τροφοδοσίας από την πρίζα ή κατεβάστε την ασφάλεια.
- ▶ Τυλίξτε τα τρόφιμα για κατάψυξη σε χαρτί εφημερίδας ή κουβέρτες και διατηρήστε τα σε ένα δροσερό μέρος.

- ▶ Τοποθετήστε σε ένα ενδιάμεσο ράφι ένα δοχείο με καυτό νερό που δεν βράζει.

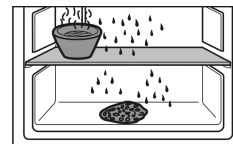

- ▶ Η απόψυξη επιταχύνεται.
- ▶ Κατά τη διάρκεια της απόψυξης διατηρείτε την πόρτα της συσκευής ανοικτή.
- ▶ Αφαιρέστε τα αποκολλημένα κομμάτια πάγου.
- ▶ Προσέξτε ώστε το νερό απόψυξης να μην τρέξει στο έπιπλο εντοιχισμού.
- ▶ Αν χρειάζεται απορροφήστε το νερό της απόψυξης επανειλημμένα με σφουγγάρι ή πανί.
- ▶ Καθαρίστε τη συσκευή. (βλέπε 9.3 Καθαρισμός της συσκευής)

### 9.3 Καθαρισμός της συσκευής

#### 9.3.1 Προετοιμασία



#### ΠΡΟΕΙΔΟΠΟΙΗΣΗ

Κίνδυνος ηλεκτροπληξίας!

- ▶ Αποσυνδέετε το φις του ψυγείου ή διακόπτετε την παροχή ρεύματος.



#### ΠΡΟΕΙΔΟΠΟΙΗΣΗ

Κίνδυνος πυρκαγιάς

- ▶ Μην προκαλείτε ζημιές στο κύκλωμα ψύξης.

- ▶ Αδειάστε τη συσκευή.
- ▶ Τραβήξτε το φις από την πρίζα.

#### 9.3.2 Καθαρισμός εσωτερικού

##### ΠΡΟΣΟΧΗ

Ακατάλληλος καθαρισμός!

Ζημιές στη συσκευή.

- ▶ Χρησιμοποιείτε αποκλειστικά μαλακά πανιά καθαρισμού και καθαριστικά γενικής χρήσης με ουδέτερο pH.
- ▶ Μην χρησιμοποιείτε σφουγγάρια με τραχιά επιφάνεια ή ατσαλόμαλλο.
- ▶ Μην χρησιμοποιείτε καθαριστικά που είναι αιχμηρά, τραχιά, περιέχουν άμμο, χλώριο ή οξέα.

- ▶ Πλαστικές επιφάνειες: Καθαρίστε με το χέρι με ένα μαλακό, καθαρό πανί, χλιαρό νερό και λίγο απορρυπαντικό πιάτων.
- ▶ Μεταλλικές επιφάνειες: Καθαρίστε με το χέρι με ένα μαλακό, καθαρό πανί, χλιαρό νερό και λίγο απορρυπαντικό πιάτων.
- ▶ Οπή αποστράγγισης: Απομακρύνετε τις επικαθίσεις με ένα λεπτό βοηθητικό μέσο, π.χ. μπατονέτα.

#### 9.3.3 Καθαρισμός εξοπλισμού

##### ΠΡΟΣΟΧΗ

Ακατάλληλος καθαρισμός!

Ζημιές στη συσκευή.

- ▶ Χρησιμοποιείτε αποκλειστικά μαλακά πανιά καθαρισμού και καθαριστικά γενικής χρήσης με ουδέτερο pH.
- ▶ Μην χρησιμοποιείτε σφουγγάρια με τραχιά επιφάνεια ή ατσαλόμαλλο.
- ▶ Μην χρησιμοποιείτε καθαριστικά που είναι αιχμηρά, τραχιά, περιέχουν άμμο, χλώριο ή οξέα.

**Καθαρισμός με ένα μαλακό, καθαρό πανί, χλιαρό νερό και λίγο απορρυπαντικό:**

- Συρτάρι

# Βοήθεια στον πελάτη

## Καθαρισμός σε πλυντήριο πιάτων έως τους 60 °C:

- Θήκη για παγάκια
- ▶ Αποσυναρμολόγηση εξοπλισμού: βλ. αντίστοιχο κεφάλαιο.
- ▶ Καθαρίστε τον εξοπλισμό.

### 9.3.4 Μετά τον καθαρισμό

- ▶ Σκουπίστε τη συσκευή και τον υπόλοιπο εξοπλισμό για να στεγνώσει.
- ▶ Συνδέστε τη συσκευή και ενεργοποιήστε την.
- ▶ Ενεργοποιήστε τη λειτουργία SuperFrost (βλέπε 7.2 Λειτουργίες συσκευής).
- ▶ Όταν η θερμοκρασία φτάσει σε ικανοποιητική ψύξη:
- ▶ Τοποθετήστε μέσα τρόφιμα.
- ▶ Επαναλαμβάνετε τον καθαρισμό τακτικά.

## 10 Βοήθεια στον πελάτη

### 10.1 Τεχνικά χαρακτηριστικά

Εύρος θερμοκρασίας	
Κατάψυξη	-28 °C έως -16 °C

Μέγιστη ποσότητα κατάψυξης / 24 ώρες	
Τμήμα κατάψυξης	βλέπε πινακίδα τύπου στο «Ικανότητα κατάψυξης .../ 24 h»

Εξοπλισμός	Μέγιστο βάρος φόρτωσης
Ψηλότερο συρτάρι	20 kg
Μεσαίο συρτάρι	20 kg
Κατώτερο συρτάρι	10 kg

### 10.2 Θόρυβοι λειτουργίας

Κατά τη διάρκεια της λειτουργίας της η συσκευή παράγει διάφορους θορύβους.

- Σε περίπτωση **μικρής απόδοσης ψύξης** η συσκευή λειτουργεί οικονομικά, αλλά για περισσότερο χρόνο. Η ένταση του ήχου είναι **μικρότερη**.
- Σε περίπτωση **ισχυρής απόδοσης ψύξης** τα τρόφιμα ψύχονται γρηγορότερα. Η ένταση του ήχου είναι **μεγαλύτερη**.

Παραδείγματα:

- ενεργοποιημένες λειτουργίες (βλέπε 7.2 Λειτουργίες συσκευής)
- πρόσφατα τοποθετημένα τρόφιμα
- υψηλή θερμοκρασία περιβάλλοντος
- παρατεταμένα ανοιχτή πόρτα

Σφάλμα	Αιτία	Αντιμετώπιση
Η συσκευή δεν λειτουργεί.	→ Η συσκευή δεν είναι ενεργοποιημένη.	▶ Ενεργοποιήστε τη συσκευή.
	→ Το φινις τροφοδοσίας δεν είναι τοποθετημένο σωστά στην πρίζα.	▶ Έλεγχος φινις.
	→ εάν η ασφάλεια της πρίζας δεν είναι εντάξει.	▶ Έλεγχος ασφάλειας.
	→ Διακοπή ρεύματος.	▶ Διατήρηση της συσκευής κλειστή. ▶ Προστασία τροφίμων: Τοποθετήστε παγοκύστες πάνω στα τρόφιμα ή χρησιμοποιήστε κάποια άλλη συσκευή

Θόρυβος	Πιθανή αιτία	Τύπος θορύβου
Ήχος φυσαλίδων και κελαρύσματος	Ροή του ψυκτικού μέσου μέσα στο ψυκτικό κύκλωμα.	φυσιολογικός θόρυβος λειτουργίας
Συριγμός και σφύριγμα	ψεκασμός του ψυκτικού μέσου μέσα στο ψυκτικό κύκλωμα.	φυσιολογικός θόρυβος λειτουργίας
Βουητό	Η συσκευή ψύχεται. Η ένταση του ήχου εξαρτάται από την ψυκτική ισχύ.	φυσιολογικός θόρυβος λειτουργίας
Θόρυβος κλικ	Ενεργοποιούνται και απενεργοποιούνται εξαρτήματα.	φυσιολογικός θόρυβος μεταγωγής
Κροτάλισμα ή μουρμουρητό	Βαλβίδες ή κλαπέτα σε ενεργή κατάσταση.	φυσιολογικός θόρυβος μεταγωγής

Θόρυβος	Πιθανή αιτία	Τύπος θορύβου	Διορθωτική ενέργεια
Κραδασμοί	Ακατάλληλος εντοιχισμός	Θόρυβος λόγω σφάλματος	Ελέγξτε τον εντοιχισμό. Ευθυγραμμίστε τη συσκευή.
Κροτάλισμα	Εξοπλισμός, Αντικείμενα στον εσωτερικό της συσκευής	Θόρυβος λόγω σφάλματος	Στερεώστε τα μέρη του εξοπλισμού. Αφήστε απόσταση ανάμεσα στα αντικείμενα.

### 10.3 Τεχνική βλάβη

Η συσκευή είναι σχεδιασμένη και κατασκευασμένη ειδικά για να είναι δεδομένη η ασφάλεια λειτουργίας και η μεγάλη διάρκεια ζωής. Αν παρόλα αυτά, παρουσιαστεί κάποια βλάβη κατά τη λειτουργία, παρακαλούμε ελέγξτε εάν αυτό οφείλεται σε σφάλμα χειρισμού. Στην περίπτωση αυτή, τα έξοδα αποκατάστασης θα βαρύνουν εσάς, ακόμη και κατά την περίοδο ισχύος της εγγύησης.

Τις ακόλουθες βλάβες μπορείτε να τις αποκαταστήσετε μόνοι σας.

#### 10.3.1 Λειτουργία συσκευής

Σφάλμα	Αιτία	Αντιμετώπιση
		ψύξης, σε περίπτωση που η διακοπή ρεύματος είναι παρατεταμένη. ▶ Μην καταψύχετε ξανά τα τρόφιμα που έχετε ξεπαγώσει.
	→ Η υποδοχή τροφοδοσίας δεν είναι σωστά συνδεδεμένη στη συσκευή.	▶ Ελέγξτε την υποδοχή τροφοδοσίας.
<b>Η θερμοκρασία δεν είναι αρκετά χαμηλή.</b>	→ Η πόρτα της συσκευής δεν έχει κλείσει σωστά.	▶ Κλείστε την πόρτα της συσκευής.
	→ Ο αερισμός και ο εξαερισμός δεν επαρκούν.	▶ Ελευθερώστε τη σχάρα αερισμού και καθαρίστε τη.
	→ Η θερμοκρασία περιβάλλοντος είναι πολύ υψηλή.	▶ Επίλυση προβλήματος: (βλέπε 2.3 Πεδίο χρήσης της συσκευής)
	→ Ανοίγεται τη συσκευή πολύ συχνά ή την αφήσατε για πολλή ώρα ανοιχτή.	▶ Περιμένετε, μήπως η απαιτούμενη θερμοκρασία ρυθμιστεί ξανά αυτόματα. Εάν όχι, απευθυνθείτε στο σέρβις. (βλέπε 10.4 Σέρβις).
	→ Τοποθετήθηκαν πολύ μεγάλες ποσότητες φρέσκων τροφίμων χωρίς ενεργοποίηση της λειτουργίας SuperFrost.	▶ Επίλυση προβλήματος: (βλέπε SuperFrost)
	→ Η θερμοκρασία έχει ρυθμιστεί λάθος.	▶ Ρυθμίστε χαμηλότερα τη θερμοκρασία και ελέγξτε τη μετά από 24 ώρες.
	→ Η συσκευή βρίσκεται πολύ κοντά σε μια πηγή θερμότητας (κουζίνα, καλοριφέρ κτλ.).	▶ Αλλάξτε τη θέση της συσκευής ή της πηγής θερμότητας.
	→ Η συσκευή δεν τοποθετήθηκε σωστά στην εσοχή.	▶ Ελέγξτε, εάν τοποθετήθηκε σωστά η συσκευή και εάν κλείνει σωστά η πόρτα.
<b>Το λάστιχο της πόρτας έχει υποστεί ζημιά ή πρέπει να αντικατασταθεί για άλλους λόγους.</b>	→ Η τσιμούχα της πόρτας μπορεί να αντικατασταθεί. Μπορεί να αντικατασταθεί χωρίς άλλο βοηθητικό εργαλείο.	▶ Απευθυνθείτε στο σέρβις. (βλέπε 10.4 Σέρβις)
<b>Η συσκευή έχει παγώσει ή σχηματίζεται συμπύκνωμα νερού.</b>	→ Το λάστιχο της πόρτας ενδέχεται να έχει βγει από την εγκοπή.	▶ Ελέγξτε τη σωστή εφαρμογή του λάστιχου της πόρτας στην εγκοπή.

## 10.4 Σέρβις

Ελέγξτε πρώτα, εάν μπορείτε να αποκαταστήσετε μόνοι σας τη βλάβη (βλέπε 10 Βοήθεια στον πελάτη). Εάν αυτό δεν είναι δυνατό, απευθυνθείτε στο σέρβις.

Θα βρείτε τη διεύθυνση στο συνημμένο φυλλάδιο «Liebherr-Service» ή στη διεύθυνση [home.liebherr.com/service](http://home.liebherr.com/service).



### ΠΡΟΕΙΔΟΠΟΙΗΣΗ

Ακατάλληλη επισκευή!  
Τραυματισμοί.

- ▶ Κάθε επισκευή ή επέμβαση στη συσκευή και στο καλώδιο παροχής ρεύματος, η οποία δεν αναφέρεται ρητά (βλέπε 9 Συντήρηση), πρέπει να εκτελείται μόνο από το τμήμα εξυπηρέτησης πελατών.
- ▶ Αναθέστε την αντικατάσταση του καλωδίου τροφοδοσίας που έχει υποστεί ζημιά μόνο στον κατασκευαστή ή στο σέρβις του ή σε πρόσωπο με αντίστοιχα προσόντα.
- ▶ Σε συσκευές με πρίζα για συσκευές στις οποίες δεν αναπτύσσονται υψηλές θερμοκρασίες επιτρέπεται η αντικατάσταση από τον πελάτη.

### 10.4.1 Επικοινωνία με το σέρβις

Βεβαιωθείτε ότι έχετε τις εξής πληροφορίες για τη συσκευή:

- Ονομασία συσκευής (μοντέλο (Model) και αριθμοδείκτης (Index))
- Αρ. σέρβις (Service)
- Αρ. σειράς (S-Nr.)

- ▶ Βρείτε τις πληροφορίες συσκευής στην πινακίδα τύπου. (βλέπε 10.5 Πινακίδα τύπου)
- ▶ Σημειώστε τις πληροφορίες της συσκευής.
- ▶ Ενημερώστε το σέρβις: Αναφέρετε τα προβλήματα και τις πληροφορίες της συσκευής.
- ▶ Έτσι θα είναι δυνατή η γρήγορη και ακριβής εξυπηρέτηση.
- ▶ Ακολουθήστε τις υπόλοιπες οδηγίες του σέρβις.

### 10.5 Πινακίδα τύπου

Η πινακίδα τύπου βρίσκεται κάτω στην εσωτερική πλευρά της συσκευής.

# Για να θέσετε τη συσκευή εκτός λειτουργίας

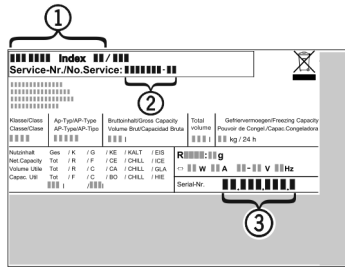

Fig. 34

- (1) Ονομασία συσκευής
  - (2) Αρ. σέρβις
  - (3) Αρ. σειράς
- Διαβάστε τις πληροφορίες από την πινακίδα τύπου.

## 11 Για να θέσετε τη συσκευή εκτός λειτουργίας

- Αδειάστε τη συσκευή.
- Απενεργοποιήστε τη συσκευή. (βλέπε Απενεργοποίηση και ενεργοποίηση συσκευής)
- Αποσυνδέστε το φιλς τροφοδοσίας από την πρίζα.
- Εάν χρειάζεται, αποσυνδέστε την υποδοχή τροφοδοσίας: Τραβήξτε την υποδοχή τροφοδοσίας από το φιλς συσκευών και μετακινήστε την ταυτόχρονα προς τα αριστερά και δεξιά.
- Καθαρίστε τη συσκευή. (βλέπε 9.3 Καθαρισμός της συσκευής)
- Αφήστε την πόρτα ανοιχτή, για να μην δημιουργηθούν δυσάρεστες οσμές.

## 12 Απόρριψη

### 12.1 Προετοιμασία συσκευής για απόρριψη



Η Liebherr χρησιμοποιεί μπαταρίες σε κάποιες συσκευές. Στην ΕΕ, ο νομοθέτης έχει υποχρεώσει για λόγους προστασίας του περιβάλλοντος τον τελικό καταναλωτή να αφαιρεί αυτές τις μπαταρίες πριν από την απόρριψη των παλαιών συσκευών. Εάν η συσκευή σας περιέχει μπαταρίες, υπάρχει στη συσκευή μια σχετική υπόδειξη.

**Λάμπες** Εάν μπορείτε να αφαιρέσετε μόνοι σας και χωρίς να τις καταστρέψετε τις λάμπες, αφαιρέστε τις επίσης πριν από την απόρριψη.

- Θέστε τη συσκευή εκτός λειτουργίας.
- Εφόσον είναι εφικτό: Αφαιρέστε τις λάμπες χωρίς να τις καταστρέψετε.

### 12.2 Απόρριψη συσκευής με τρόπο φιλικό προς το περιβάλλον



Η συσκευή αυτή περιέχει ακόμη αξιοποιήσιμα υλικά και πρέπει να παραδίδεται σε ένα σύστημα συλλογής διαφορετικό από τα μη διαχωρισμένα οικιακά απορρίμματα.



Λάμπες

Για τη Γερμανία:



Li-Ion

Απορρίψτε τις μπαταρίες ξεχωριστά από την παλιά συσκευή. Για τον σκοπό αυτό μπορείτε να επιστρέψετε δωρεάν τις μπαταρίες στο εμπόριο καθώς και σε επιχειρήσεις ανακύκλωσης και ανακυκλώσιμων υλικών.

Απορρίψτε τις λάμπες που αφαιρέσατε μέσω των εκάστοτε συστημάτων συλλογής.

Μπορείτε να απορρίψετε δωρεάν τη συσκευή στις τοπικές επιχειρήσεις ανακύκλωσης / ανακυκλώσιμων μέσω των κάδων συλλογής της κατηγορίας 1. Σε περίπτωση αγοράς μιας νέας συσκευής ψύξης / κατάψυξης και επιφάνεια πωλήσεων > 400 m<sup>2</sup>, ο έμπορος παραλαμβάνει επίσης δωρεάν την παλιά συσκευή.



#### ΠΡΟΕΙΔΟΠΟΙΗΣΗ

Εξερχόμενο ψυκτικό και λάδι!

Πυρκαγιά. Το περιεχόμενο ψυκτικό είναι φιλικό προς το περιβάλλον, αλλά εύφλεκτο. Το περιεχόμενο λάδι είναι επίσης εύφλεκτο. Το ψυκτικό και το λάδι που έχει διαφύγει ενδέχεται να αναφλεγεί σε ανάλογα υψηλή συγκέντρωση και σε επαφή με μια εξωτερική πηγή θερμότητας.

- Μην προκαλείτε ζημιές στις σωληνώσεις του κυκλώματος ψυκτικού και του συμπιεστή.

- Προσέξτε τις υποδείξεις για τη μεταφορά της συσκευής.
- Μεταφέρετε τη συσκευή χωρίς να προκληθούν ζημιές.
- Απορρίψτε τις μπαταρίες, τις λάμπες και τη συσκευή σύμφωνα με τις προαναφερόμενες οδηγίες.





[home.liebherr.com/fridge-manuals](https://home.liebherr.com/fridge-manuals)

**EL** Καταψύκτης κάτω πάγκου

Ημερομηνία έκδοσης: 20250924

Ευρετήριο αρ.  
είδους: **7083744-00**